

NOTICE D'UTILISATION

Type 4 Planète

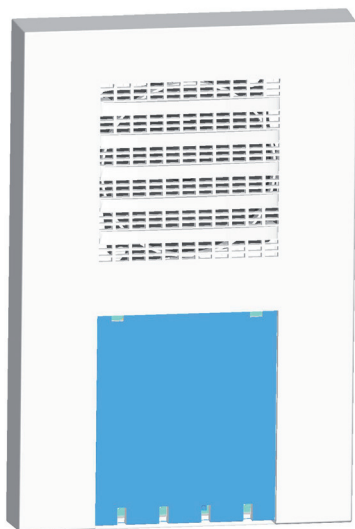

- 1 Plan de câblage général
- 2 Caractéristiques techniques
- 3 Introduction
- 4 Encombrement, fixation
- 5 Installation, raccordement
- 6 Configuration
- 7 Fonctionnement, contrôle, essai
- 8 Maintenance, entretien
- 9 Incidents éventuels de fonctionnement

Type 4 1 boucle DM	réf. 31217
Type 4 1 boucle	réf. 31218
Type 4 1 boucle FLASH	réf. 31219
Type 4 2 boucles	réf. 31220
Type 4 2 boucles FLASH	réf. 31221



Pour la protection de l'environnement : papier 100% recyclé.

1 Plan de câblage général

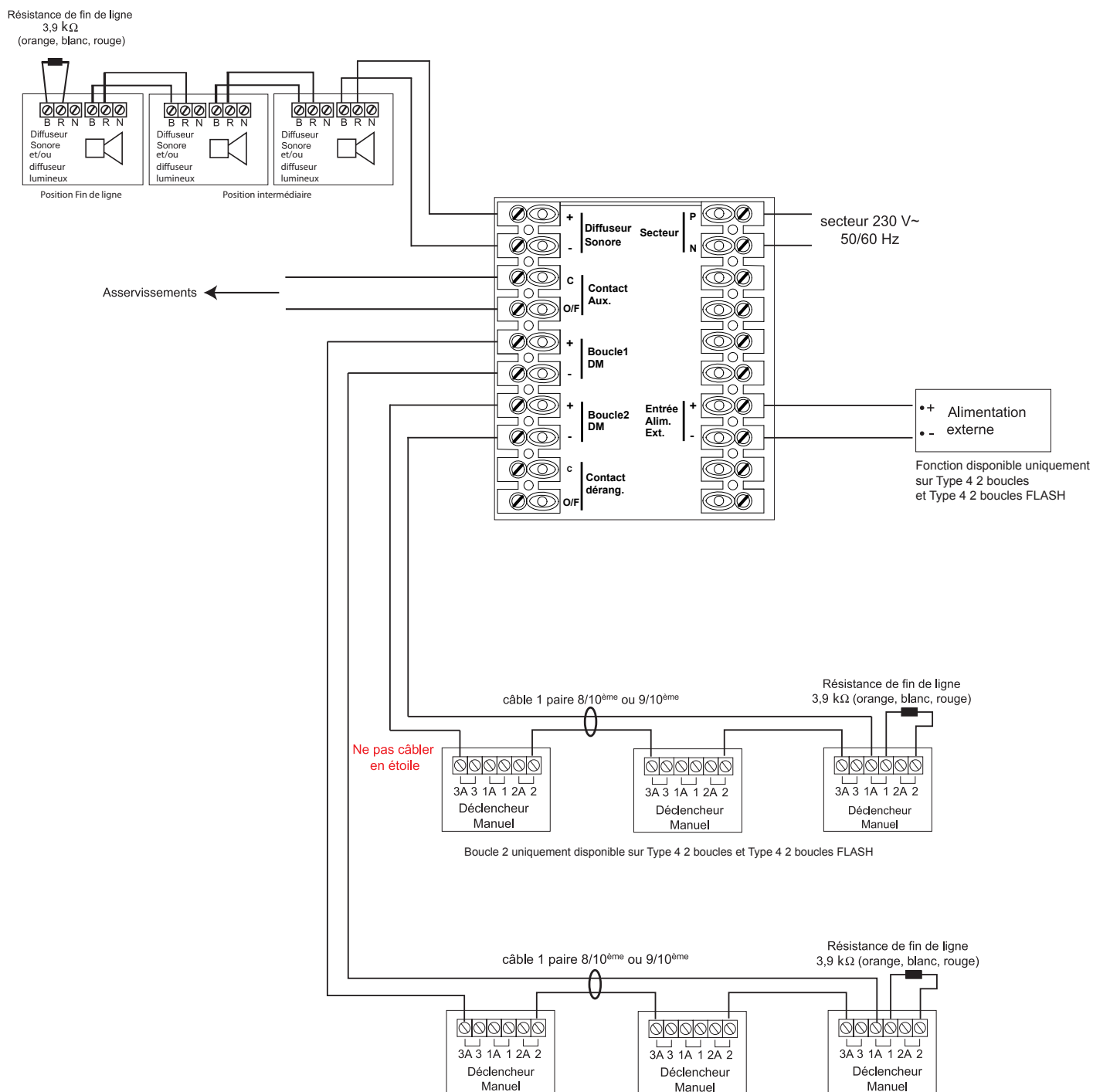

Procédure simplifiée d'installation et de mise en service

1. Mettre le réseau d'alimentation du système incendie hors tension.
2. Retirer la clé de réarmement au fond de la patère.
3. Fixer la patère au mur.
4. Faire passer les câbles dans la patère et les raccorder à leur bornier respectif.
5. Configurer la Type 4 pour le fonctionnement souhaité avec le switch de configuration.
6. Connecter la batterie et le fusible batterie à l'intérieur du capot.
7. Embrocher le capot sur la patère. Visser la vis de maintien du capot.
8. Remettre le réseau d'alimentation du système incendie sous tension. La Type 4 passe en mode essai : les voyants vert et jaune clignotent alternativement.
9. Faire les essais de vérification du bon fonctionnement du système incendie.
10. Pour sortir du mode essai, appuyer 3 secondes sur le bouton essai/réarmement. La Type 4 passe en veille : le voyant vert s'allume en fixe. Le système est fonctionnel.

Note : Lors de la mise en service, si la batterie est déchargée sous son seuil minimal, un défaut batterie est signalé sur la Type 4 jusqu'à ce que la tension batterie soit supérieure au seuil minimal. Cela peut prendre plusieurs minutes.

IMPORTANT SÉCURITÉ

Lire attentivement cette notice dans son intégralité avant toute intervention sur le produit.

Certaines actions décrites dans cette notice peuvent être dangereuses (choc électrique) si elles ne sont pas exécutées en prenant certaines précautions. Ces actions et les précautions associées sont signalées par un logo « danger électrique ».



Toute intervention sur la Type 4 doit se faire secteur coupé.

2 Caractéristiques techniques**2.1 Caractéristiques générales**

Dimensions : 240×160×47 mm
 Indice de protection : IP 20 IK 07
 Tenue au fil incandescent : 750 °C
 Autonomie : 24 h en veille, 5 min en alarme
 Température de fonctionnement : de 5 °C à 40 °C
 Taux d'humidité : de 5 % à 95 %
 Signal d'évacuation : bi-ton 440 Hz/550 Hz (> 90 dB (1 m))
 Poids emballé : 1 kg (+/- 50 g)

2.2 Caractéristiques électriques

Tension nominale d'alimentation : 230 V +/- 10 % - B.T 50/60 Hz
 Régime électrique : IT, TN, TT
 Dispositif de protection par thermistance
 Classe électrique : 2
 Courant maximal sur secteur : ~30 mA
 Puissance en état de veille sur secteur : 0,5 W
 Puissance maximale en alarme sur secteur : < 4 W

2.3 Caractéristiques ligne de commande

Nombre de DM raccordables par boucle : 32
 Longueur maximale de la ligne de DM : 1 000 mètres
 Type de câble pour ligne de DM : 1 paire 9/10^{ème} ou 8/10^{ème} C2

2.4 Caractéristiques de la batterie

Type de batterie : NiCd Ecosafe
 Capacité batterie : 600 mAh
 Tension batterie : 6 V
 Type de protection : fusible 3,15 A rapide. Dimensions : 5×20 mm
 Durée de charge batterie : 10 heures

2.5 Caractéristiques de la ligne diffuseurs sonores et lumineux

Tension : 24 Vdc
 Courant max. : 400 mA avec alimentation interne
 2 A avec alimentation externe

2.6 Caractéristiques du flash interne

Note : Uniquement disponible sur les versions FLASH.

Type : Flash blanc
 Fréquence : 1 Hz
 Durée : 100 ms
 Intensité : > 10 Cd
 Angle de diffusion : +/- 45 °

2.7 Caractéristiques de l'entrée alimentation externe

Note : Uniquement disponible sur Type 4 2 boucles et 2 boucles FLASH.

Tension maximale : 28 V (pour alimentation des diffuseurs sonores)
 48 V

L'alimentation externe doit être utilisée pour alimenter les sirènes.

2.8 Caractéristiques du contact Auxiliaire

Contact libre de tout potentiel.
 Type : NO ou NF configurable par cavalier
 Caractéristiques : 3 A/48 Vdc

Note : Le système électrique raccordé au contact Auxiliaire doit être TBTS.

2.9 Caractéristiques du contact dérangement

Uniquement disponible sur Type 4 2 boucles et 2 boucles FLASH.

Contact libre de tout potentiel.
 Type : NO ou NF configurable par cavalier
 Caractéristiques : 1 A/48 Vdc - 3 A/30 V

Note : Le système électrique raccordé au contact Dérangement doit être TBTS.

2.10 Note sur le recyclage

« Les Déchets d'Equipements Electriques et Electroniques professionnels (DEEE pro) ainsi que les accumulateurs au Nickel-Cadmium, au plomb ou au Nickel-métalhydrure qui peuvent équiper ces produits, sont néfastes pour l'environnement et la santé humaine ». Ils doivent être collectés sélectivement, traités et recyclés. La collecte, le traitement et le recyclage des DEEE Pro et accumulateurs incorporés, de COOPER Sécurité SAS, sont assurés gratuitement par Réylum.

Plus d'informations sur : www.reylum.com

**2.11 Conditions générales de garantie**

COOPER SÉCURITÉ SAS garantit le bon fonctionnement de ces produits pendant une durée de quatre ans (la date de fabrication faisant foi), aux conditions générales ci-dessous.

- Garantie totale pièces et main d'oeuvre.
- Tout produit défectueux sera retourné franco de port à COOPER SÉCURITÉ SAS - Parc Européen d'Entreprises II, Rue Beethoven, 63204 RIOM Cedex, FRANCE.

Les produits remplacés ou réparés au titre de la garantie seront réexpédiés franco de port.

La garantie est nulle :

- en cas de transformation, modification ou réparation en dehors des ateliers COOPER SÉCURITÉ SAS ;
- si le non fonctionnement est dû à une mauvaise utilisation ou à un mauvais branchement.

3 Introduction

3.1 Généralités

La Type 4 Planète est utilisée dans les systèmes d'alarme incendie pour donner, en cas d'urgence, l'ordre d'évacuation du public ainsi que du personnel non employé à la lutte contre l'incendie.

La Type 4 FLASH diffuse un flash lumineux blanc toutes les secondes.

La Type 4 regroupe aussi les fonctions suivantes :

- une fonction essai permettant de tester le fonctionnement des déclencheurs manuels et des diffuseurs sonores et lumineux ;
- un contrôle automatique de la présence du diffuseur sonore ou lumineux intégré ;
- un contrôle automatique de l'aptitude des boucles de déclencheurs manuels à transmettre l'alarme ;
- un contrôle automatique de l'aptitude des lignes de diffuseurs sonores et lumineux à transmettre l'alarme ;
- un contrôle automatique du courant de charge de la batterie ;
- un contrôle automatique de l'état de charge de la batterie ;
- un chargeur avec batterie cadmium nickel ;
- un flash lumineux (uniquement sur les Type 4 FLASH);
- les fonctions et gestion d'alarmes ;
- un contact auxiliaire NO-NF - 3 A/48 V~ ;
- un contact secondaire configurable alarme/dérangement NO-NF 1 A/48 Vdc - 3 A/30 V (uniquement disponible sur Type 4 2 boucles et 2 boucles FLASH);
- une entrée alimentation externe pour alimenter au choix les diffuseurs sonore (uniquement disponible sur Type 4 2 boucles et 2 boucles FLASH);
- un déclencheur manuel intégré sur la gamme Type 4 1 boucle DM.

3.2 Composition du système

Le système comprend :

- la Type 4 Planète ;
- les déclencheurs manuels ;
- les diffuseurs sonores et lumineux.

3.3 Description

La Type 4 Planète est constituée d'un circuit électronique entièrement équipé, monté dans un boîtier plastique auto-extinguible 750 °C, coloris blanc avec patère transparente.

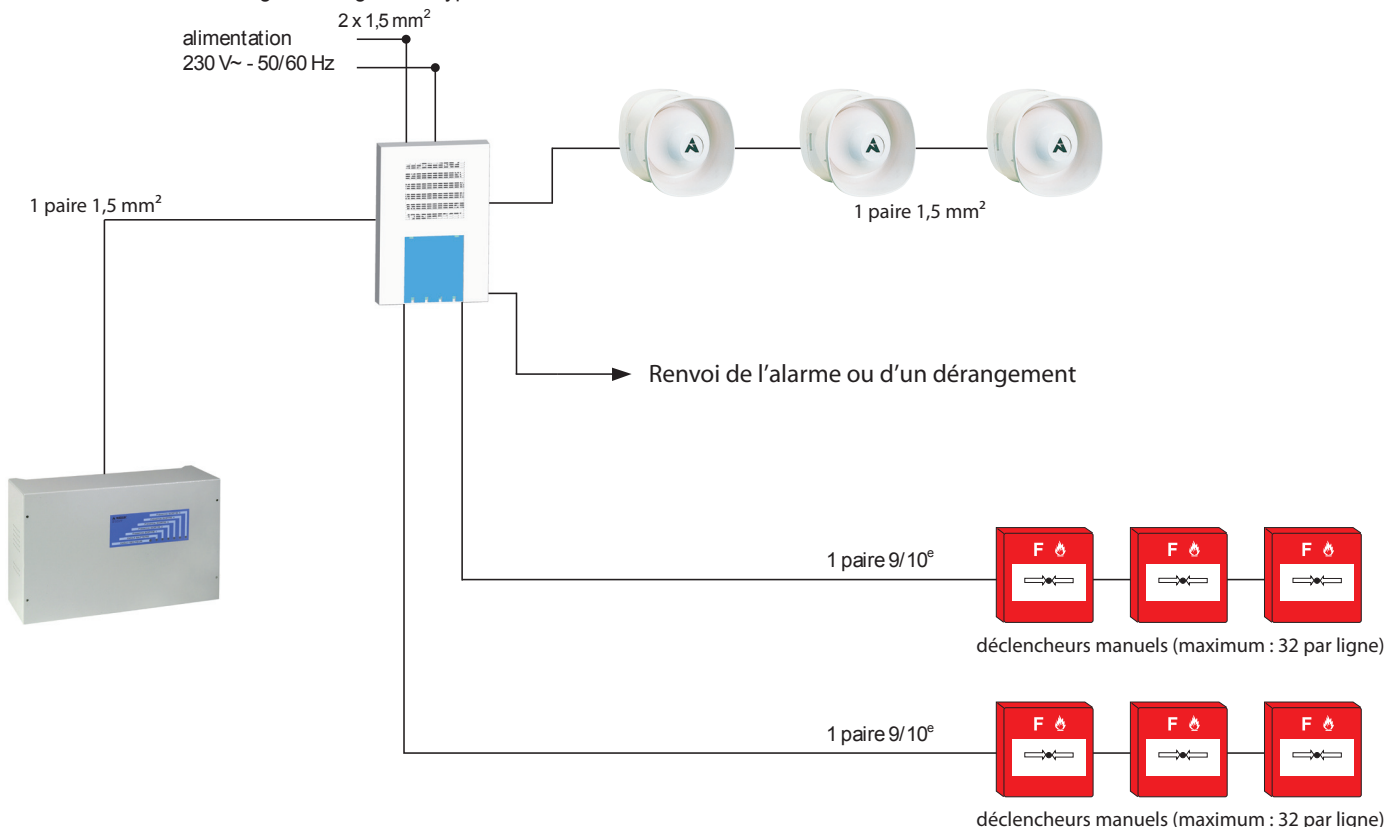

4 Encombrement, fixation

4.1 Dimensions

Boîtier saillié de dimensions extérieures :

- hauteur : 240 mm
- largeur : 160 mm
- profondeur : 47 mm

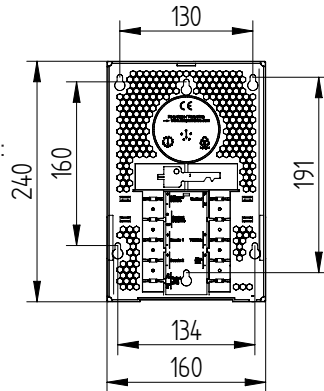

4.2 Fixation

Montage en saillie avec fixation par vis (vis de diamètre 4 mm).

La fixation murale se fait au moyen de 3 trous oblongs permettant le réglage et le rattrapage de la position du boîtier.

Dans le cadre de la récupération de trous existants, percer les alvéoles au fond du boîtier au niveau des trous existants. Fixer ensuite le boîtier.

Engager les câbles dans l'ouverture prévue à cet usage.

Si les câbles arrivent par le côté du boîtier, défoncer une entrée latérale pré-découpée pour passer le câble.

Note : Laisser un espace supérieur à 10 cm tout autour de la Type 4. Ceci permettra d'insérer la clé d'essai sous la Type 4 et de pouvoir débriquer la Type 4 de sa patère.

4.3 Clé de mise en essai/réarmement DM

Une clé de mise en essai est livrée avec le produit.

Détacher la clé de la patère à l'aide d'une pince coupante.

Couper les ergots de fixation de la clé afin d'obtenir un passage de câble propre.

La clé d'essai/réarmement permet de :

- Passer la Type 4 en mode état d'essai.
- Réarmer la Type 4 ou les déclencheurs manuels Nugelec.

Une fois détachée, la clé peut être rangée dans l'emplacement prévu à cet effet à l'arrière du boîtier en bas à droite.

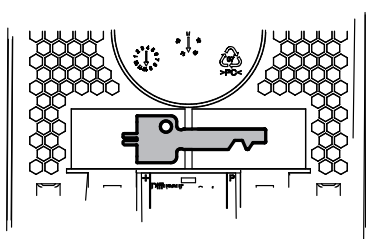

Note : La clé d'essai/réarmement ne doit être accessible qu'au personnel qualifié en charge de l'exploitation du bâtiment.

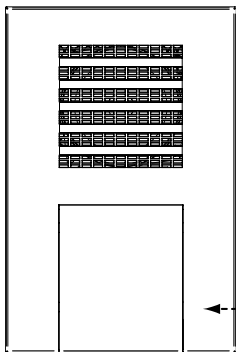

Rangement de la clé si la Type 4 n'est accessible qu'aux personnes qualifiées.

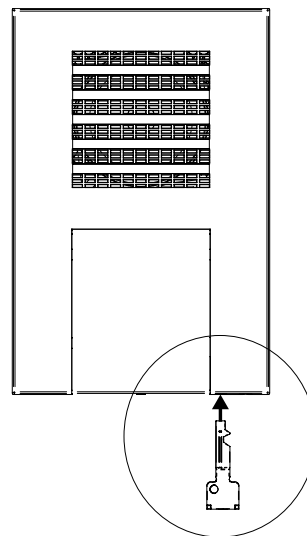

Mise en essai de la centrale :

- Appuyer 3 secondes avec la clé sur le bouton situé sous la Type 4 comme indiqué ci-contre.

Répéter cette opération pour sortir de l'état d'essai.

4.4 Pose du capot avant



Utiliser les ergots de centrage aux quatre coins de la patère pour centrer le capot. Presser ensuite le capot jusqu'à ce que les clips de verrouillage situés sur les côtés de la Type 4 verrouillent le capot.



IMPORTANT : Il est indispensable de visser la vis de maintien sous la Type 4 pour que le produit conserve ses caractéristiques de sécurité électrique. Dans le cas contraire, l'utilisateur et le public s'exposent à des chocs électriques.

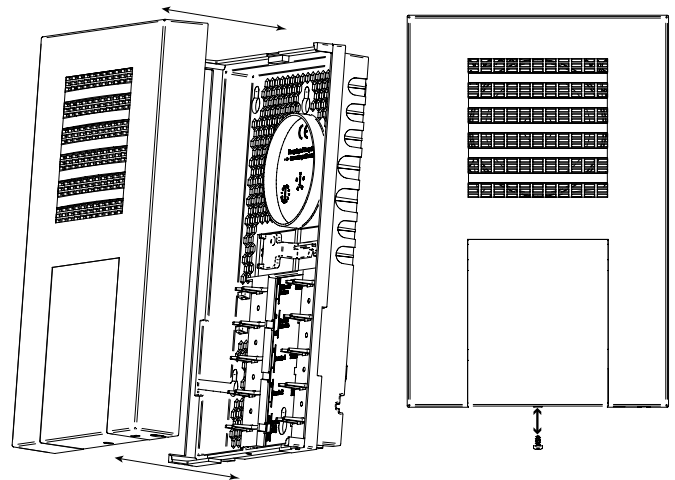

4.5 Dépose du capot avant



Dévisser la vis de maintien sous la Type 4.

Déclipser les 2 clips de verrouillage situés sur les côtés de la Type 4 et tirer sur le capot pour le sortir de la patère.



IMPORTANT : Des parties actives se trouvent sur la patère. La dépose du capot avant doit donc se faire secteur coupé.

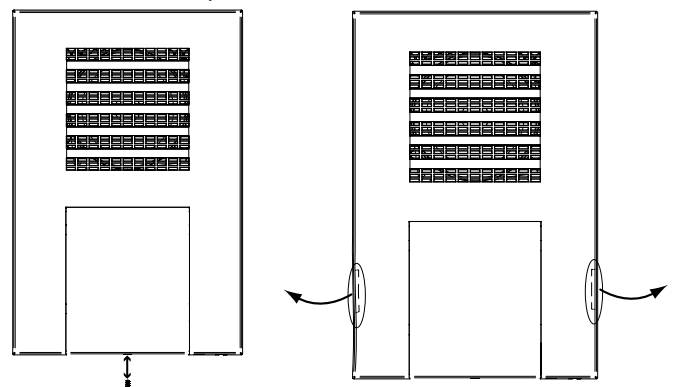

5 Installation, raccordement

5.1 Borniers de raccordement

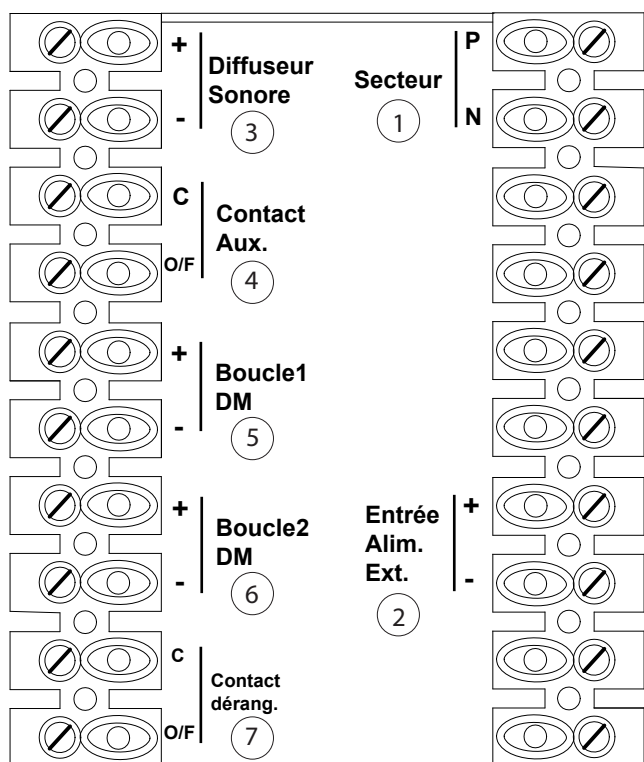

5.1.1. Description des borniers de raccordement

1. Bornier de raccordement de l'entrée de l'alimentation secteur
2. Bornier de raccordement de l'alimentation externe
Uniquement disponible sur Type 4 2 boucles et 2 boucles FLASH.
3. Bornier de raccordement de la ligne diffuseur sonore ou lumineux
4. Bornier de raccordement au contact auxiliaire
5. Bornier de raccordement de la boucle 1 de Déclencheurs manuels
6. Bornier de raccordement de la boucle 2 de Déclencheurs manuels
Uniquement disponible sur Type 4 2 boucles et 2 boucles FLASH.
7. Bornier de raccordement au contact de dérangement.
Uniquement disponible sur Type 4 2 boucles et 2 boucles FLASH.

5.2 Conseil d'installation



IMPORTANT : Avant toute intervention sur les borniers alimentation secteur, ainsi que les autres borniers, couper le secteur en mettant sur arrêt le dispositif de protection en amont du produit.

- Dans le cadre de la compatibilité électromagnétique, il est conseillé de relier les chemins de câbles à la terre du bâtiment.
- L'installation doit être conforme à la TBTS suivant la norme NFC 15-100.
- Les câbles secteur et TBTS doivent être séparés dans leur cheminement.
- L'équipement doit posséder en amont, un dispositif de protection contre les surintensités.

5.3 Raccordement de l'alimentation secteur

Le raccordement est réalisé sur le bornier 1 par câble 1,5 mm² - 2 conducteurs.

Une fois le câble secteur connecté, fixer le câble au boîtier en utilisant un serre-câble maintenu au fond du boîtier par les boucles de maintien.

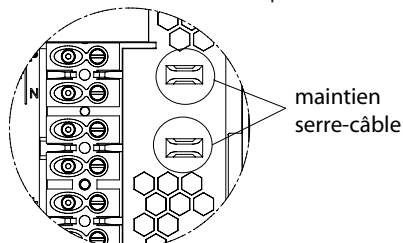

5.4 Raccordement des déclencheurs manuels

Types de DM compatibles : Tous les déclencheurs manuels standards de la gamme NUGELEC peuvent être raccordés sur la Type 4.

Note : Les DM à voyant du type 30325 ne doivent pas être associés à d'autres types de DM à ouverture sur une même Type 4.

Liaison :

- Le raccordement est réalisé sur les borniers 5 et 6 par câble 1 paire 9/10^{ème}.
- Longueur maximum de la liaison : 1 000 m.
- Nombre maximum de déclencheurs manuels : 32.

Résistance de fin de ligne : 3,9 kΩ (accepte aussi 10 kΩ sur les reprises d'anciennes installations)

IMPORTANT :

- Monter la résistance de fin de ligne sur le dernier déclencheur manuel de la boucle ou directement sur le bornier d'une boucle non utilisée.
- Ne pas câbler les DM en étoile.

Exemple de câblage de DM à ouverture

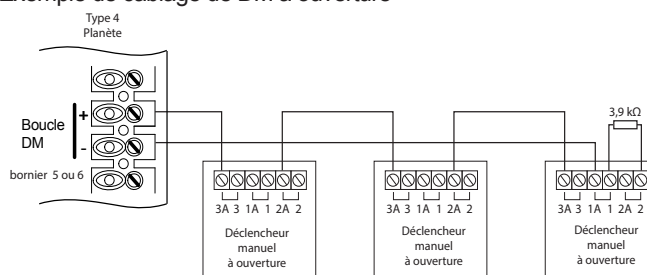

Exemple de câblage de DM à voyant

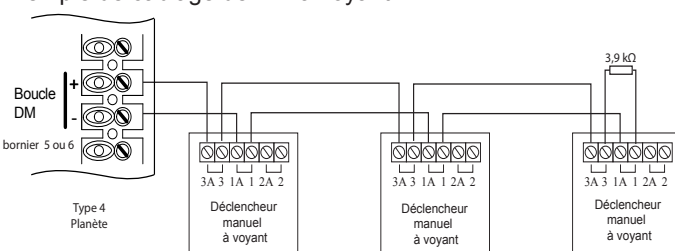

5.5 Raccordement des diffuseurs sonores et lumineux

La sortie diffuseurs sonores et lumineux - bornier ③ est une sortie 24 V activée lors d'une alarme.

Cette sortie peut être surveillée ou non. Voir « 6.1 Switch de configuration ». Si la sortie est surveillée, une résistance de 3,9 kΩ doit être connectée en fin de ligne.

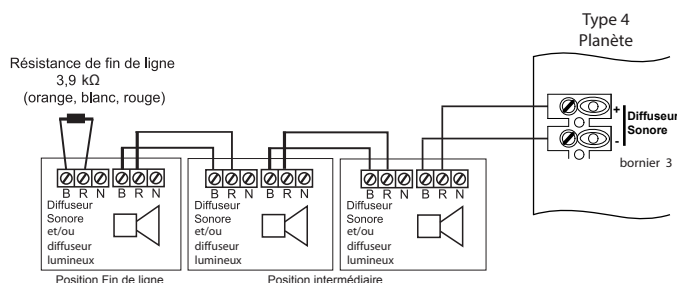

- Ce raccordement est réalisé sur le bornier ③ par câble 2 conducteurs soit de catégorie C2 placé dans des cheminements techniques protégés, soit de catégorie CR1.
- Une alimentation de puissance doit être raccordée sur le bornier ② pour permettre le fonctionnement des diffuseurs sonores et lumineux.

Type de DS/DL	Configuration Type 4 : 2 boucles avec Flash			
	Ligne 100 m CR1 1,5 mm²			
	Alimentation interne		Alimentation externe CSN 24/2PB21 ou 70 ou 120 (NUG34044/34046/34047)	
	sans surveillance	avec surveillance	sans surveillance	avec surveillance
Solista LX Wall/Ceiling (NUG30492/30493) High power 1 Hz	10	-	32	-
Solista LX Wall/Ceiling (NUG30492/30493) High power 0,5 Hz	20	-	20	-
Solista LX Wall/Ceiling (NUG30492/30493) Low power 1 Hz	20	-	20	-
Solista LX Wall/Ceiling (NUG30492/30493) Low power 0,5 Hz	25	-	25	-
Sonos (NUG30440)	32	16	32	16
TEXECOM PNS-0001 Nexus 105 (NUG30442)	12	6	15	6
TEXECOM PNS-0005 Nexus 120 (NUG30443)	-	-	15	6
DSME3000 (NUG30451)	1	1	10	10
DSB3000 (NUG30450)	32	-	32	-
DSB3000+LX (NUG30496) High power 1 Hz	5	-	16	-
DSB3000+LX (NUG30496) High power 0,5 Hz	10	-	10	-
DSB3000+LX (NUG30496) Low power 1 Hz	10	-	10	-
DSB3000+LX (NUG30496) Low power 0,5 Hz	12	-	12	-

5.8 Raccordement de l'alimentation externe

Uniquement disponible sur Type 4 2 boucles et 2 boucles FLASH. Une alimentation externe peut être raccordée sur le bornier ②. Cette dernière doit être utilisée pour alimenter les diffuseurs sonores et lumineux.

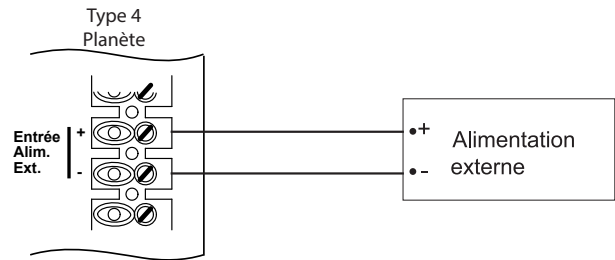

Le mixage de différents produits sur la ligne n'est pas garanti et non validé par des essais internes.

5.6 Raccordement du contact auxiliaire

Le contact auxiliaire - bornier ④ est un contact inverseur libre de potentiel. Voir « 2 Caractéristiques techniques ». Il bascule en cas d'alarme. Il ne peut pas être mis hors service.

Note : Le système électrique raccordé au contact Auxiliaire doit être TBTS.

5.7 Raccordement du contact dérangement

Uniquement disponible sur Type 4 2 boucles et 2 boucles FLASH. Le contact dérangement - bornier ⑦ est un contact inverseur libre de potentiel. Voir « 2.9 Caractéristiques du contact dérangement ». Il bascule en cas de dérangement. Il ne peut pas être mis hors service. Le raccordement est fonction de l'utilisation.

Note : Le système électrique raccordé au contact Dérangement doit être TBTS.

6 Configuration

6.1 Switch de configuration

La configuration permet de configurer :

- la surveillance de la ligne de diffuseurs sonores et lumineux ;
- la configuration du relais secondaire ;
- la configuration du type de réarmement ;
- la configuration de l'état du relais aux. à l'état de neutre ;
- la configuration de la surveillance de la ligne de déclencheur manuel.

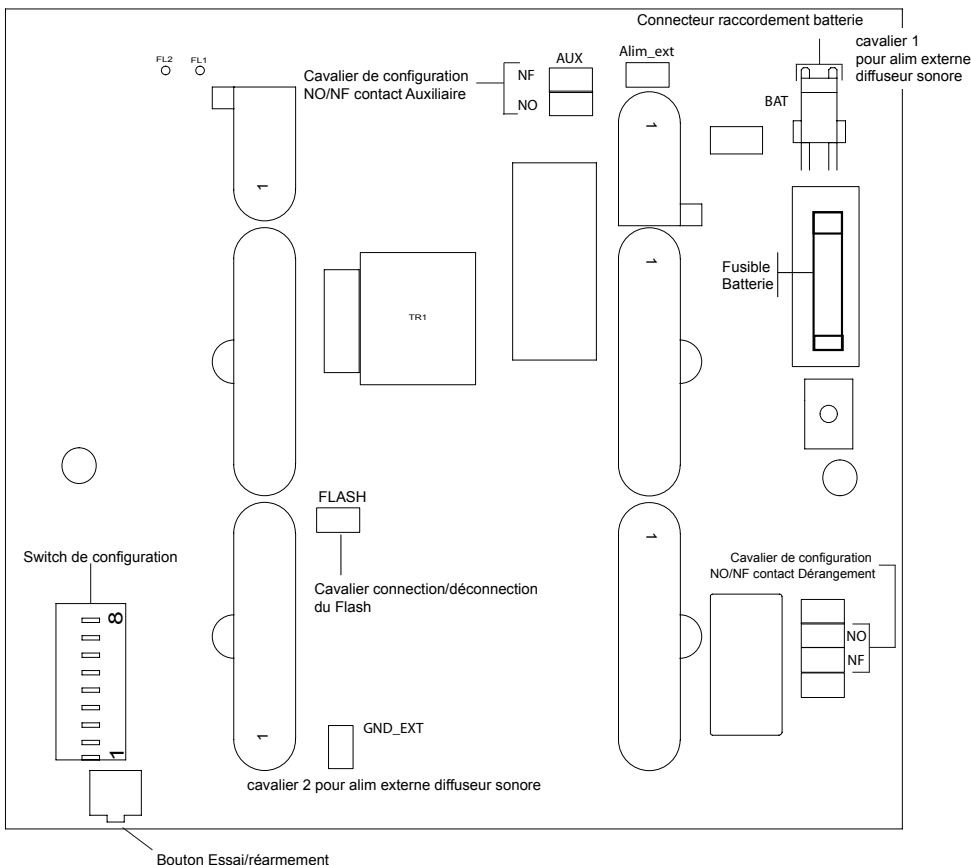
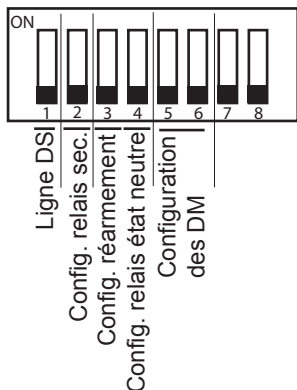

6.2 Configuration de la surveillance des diffuseurs sonores et lumineux

Pas de surveillance de la ligne Diffuseurs Sonores

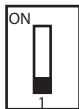

Surveillance de la ligne Diffuseurs Sonores (résistance de fin de ligne de 3,9 kΩ)



6.3 Configuration de relais secondaire

Relais en mode dérangement (Départ sur dérangement)

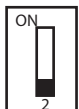

Relais en mode feu (Départ sur feu)



6.4 Configuration du type de réarmement

Type 4 réarmée après réarmement du DM



Type 4 réarmée après réarmement du DM et réarmement de la Type 4

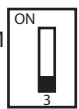

6.5 Configuration de l'état du relais Feu à l'état de neutre

Le relais Feu reste actif à l'état de neutre.



Le relais Feu est inactif à l'état de neutre.



6.6 Configuration de la ligne Déclencheurs manuels

DM à ouverture avec surveillance de ligne (résistance de fin de ligne de 3,9 kΩ)

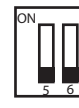

DM à voyant avec surveillance de ligne (résistance de fin de ligne de 3,9 kΩ)



DM à ouverture sans surveillance de ligne



6.7 Configuration du flash interne

Le flash interne est actif par défaut.

Il est possible de désactiver le flash interne en retirant le cavalier noté « Flash » sur la carte électronique.

6.8 Configuration des contacts secs

Les contacts secs peuvent être configurés en normalement ouverts (NO) ou normalement fermés (NF) en déplaçant les cavaliers de configuration sur NO ou NF.

6.9 Configuration de l'alimentation externe pour alimenter les diffuseurs sonores et lumineux

Si les diffuseurs sonores doivent être alimentés par une alimentation externe, deux cavaliers, 1 et 2, doivent être positionnés sur « Alim_ext » et « GND_EXT ».

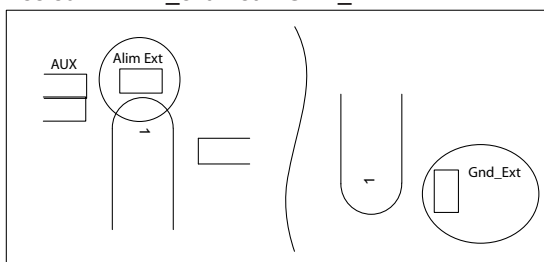

7 Fonctionnement, contrôle, essai

7.1 Mise sous tension

1. Connecter la batterie.
2. Clipser le capot sur la patère.
3. Visser la vis de maintien du capot sur sa patère.
4. Mettre sur marche le disjoncteur secteur.
5. Lors de l'allumage, la Type 4 passe en état d'essai.
6. Appuyer 3 secondes sur le bouton Essai de la Type 4 pour sortir du mode Essai. La led verte est allumée en fixe.

7.2 Descriptif de la touche Essai

-Le bouton essai situé sous la Type 4 permet d'accéder et de sortir du mode essai :

En veille, appuyer 3 secondes sur le bouton essai pour entrer dans l'état d'essai.

Appuyer de nouveau 3 secondes sur le bouton essai pour sortir de l'état d'essai.

7.3 Descriptif des voyants

-Voyant vert « sous tension » (1)

Ce voyant permet d'indiquer les états suivants de la Type 4 :

- Vert fixe : présence secteur, présence batterie ;
- Vert clignotant : absence secteur, présence batterie ;
- Vert éteint : absence ou défaut batterie. Cet état est accompagné du voyant jaune « Défaut/Essai ».

-Voyant Rouge « Boucle 1 » et/ou « Boucle 2 » (2 et 3)

Ce voyant est allumé en rouge fixe lorsque la Type 4 est en alarme ou en état de neutre (état de la Type 4 après les 5 minutes d'alarme).

-Voyant Jaune « Boucle 1 » et/ou « Boucle 2 » (2 et 3)

Ce voyant est allumé en jaune fixe lorsqu'un défaut est présent sur la ligne de déclencheur manuel (coupure ou court-circuit).

-Voyant jaune « Défaut/Essai » (4)

Ce voyant est allumé en fixe si un défaut est présent sur la Type 4.

-Voyant vert « sous tension » et voyant jaune « Défaut/Essai » clignotant alternativement

La Type 4 est en mode Essai.

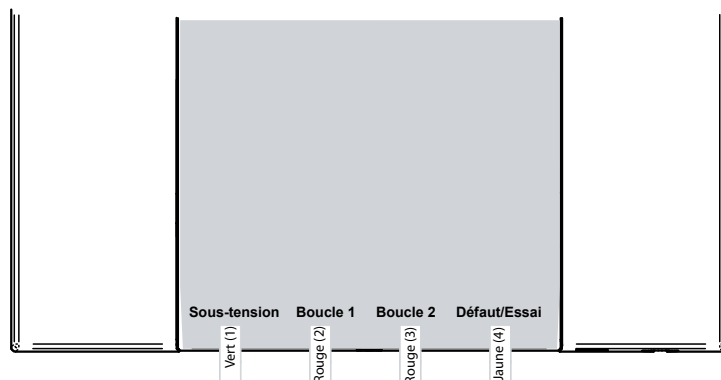

7.4 Descriptif du déclencheur manuel intégré

La Type 4 1B DM possède un déclencheur manuel intégré. L'appui sur ce déclencheur manuel déclenche l'évacuation au même titre qu'un déclencheur manuel situé sur la boucle de commande.

Le réarmement de ce déclencheur manuel se fait par un appui de plus de 3 secondes sur le bouton essai/réarmement situé sous la Type 4.

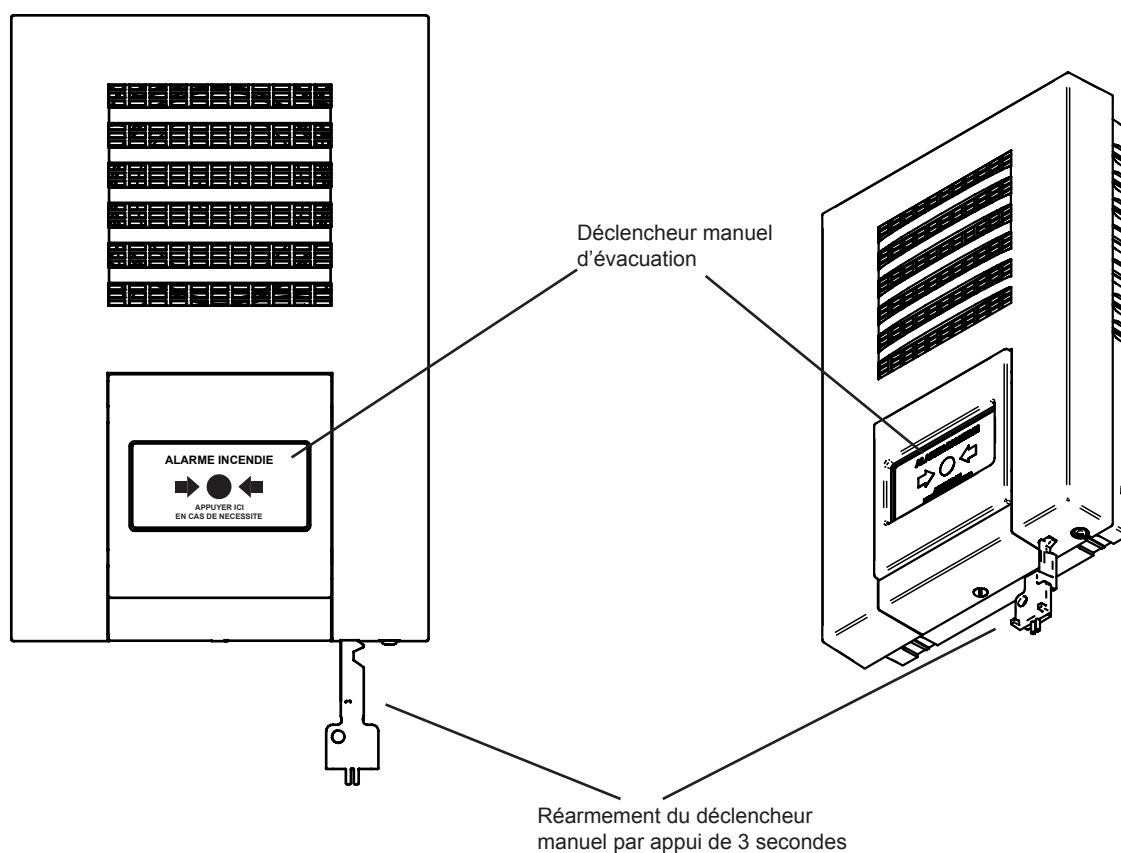

7.5 Descriptif fonctionnel

-État de Veille

La Type 4 est en état de veille lorsqu'elle est fonctionnelle sans dérangement ni alarme. Ce mode est signalé par le voyant vert « sous tension » allumé en fixe.

-État de Défaut

Lorsqu'un défaut est vu par la Type 4, cette dernière passe en état de défaut. Cet état est signalé par le voyant « Défaut/Essai » allumé en fixe pour tout type de défaut sauf un défaut secteur. Dans le cas d'un défaut secteur, le voyant vert « Sous-tension » est allumé en clignotant. En état de défaut, le relais dérangement est activé si ce dernier est configuré en mode dérangement.

-État d'Essai

Ce mode permet de tester les lignes de déclencheurs manuels et les diffuseurs sonores. Pour entrer dans le mode test, appuyer 3 secondes sur le bouton essai situé sous la Type 4.

Une fois le produit en mode essai, le déclenchement d'un Déclencheur Manuel allume la Led rouge « Boucle 1 » ou « Boucle 2 » en fonction de la ligne activée et diffuse un son fixe durant quelques secondes.

Note : En mode essai, les relais ne sont pas activés.

-État d'alarme

La Type 4 passe en alarme lorsqu'un Déclencheur Manuel d'une de ses lignes est activé.

Lorsque l'alarme est activée, le signal d'évacuation est lancé durant 5 minutes.

Cet état est signalé par l'allumage du voyant rouge « Boucle 1 » ou « Boucle 2 ».

Après les 5 minutes d'alarme, la Type 4 passe en état de neutre. Le voyant rouge reste allumé jusqu'au réarmement du Déclencheur Manuel et (si configuré comme tel) de la Type 4.

-État hors tension

Pour mettre la Type 4 hors tension :

1. Passer en état d'essai.
2. Couper le secteur.
3. Débrocher la Type 4 de sa patère.
4. Déconnecter la batterie ou retirer le fusible batterie.

8 Maintenance, entretien

L'installation doit être maintenue en bon état de fonctionnement.

Cet entretien doit être assuré :

- soit par un technicien qualifié attaché à l'établissement ;
- soit par un professionnel qualifié.

Le personnel de l'établissement doit être initié au fonctionnement du système d'alarme.

L'exploitant de l'établissement doit faire effectuer, sous sa responsabilité, les remises en état le plus rapidement possible.

L'exploitant doit disposer en permanence d'un stock de petites fournitures de rechange.

9 Incidents éventuels de fonctionnement

9.1 Incidents éventuels de fonctionnement

anomalies	causes	interventions
- aucun voyant allumé	- mauvaise alimentation secteur - batterie déchargée	- Vérifier le fusible batterie. - Vérifier l'alimentation secteur. - Vérifier que la batterie est connectée.
- voyant vert clignotant - voyant jaune « Défaut/Essai » éteint	- défaillance secteur	- Vérifier l'alimentation secteur.
- voyant vert éteint - voyant jaune « Défaut/Essai » allumé	- défaillance batterie Note : Ce défaut peut apparaître quelques minutes à la mise sous tension si la batterie est totalement déchargée.	- Vérifier le fusible batterie. - Vérifier le système de charge batterie. - Attendre quelques minutes que la batterie se charge.
- voyant jaune « Défaut/Essai » allumé	- défaut haut-parleur - défaut ligne diffuseurs sonores	- Vérifier la connexion du haut-parleur. - Vérifier la ligne des diffuseurs sonores et lumineux.
- voyant jaune « Défaut/Essai » allumé - voyant jaune « Boucle 1 » ou « Boucle 2 » allumé	- coupure ou court-circuit de la ligne déclencheurs manuels	- Vérifier la ligne des déclencheurs manuels.

9.2 Autres signalisations

voyants	événements
- voyant vert allumé - voyant jaune éteint - voyant rouge éteint	- Type 4 sous tension et en état de veille
- voyant rouge allumé	- État d'alarme
- voyant vert et voyant jaune « Défaut/Essai » clignotent en alternance	- État d'essai
- voyant jaune « Défaut/Essai » allumé brièvement toutes les 3 secondes	- La Type 4 est en cours de charge rapide de sa batterie (durée maximum de la charge rapide : 10 heures). Dans cet état, la batterie n'est pas chargée à 100 %.

INSTRUCTIONS GÉNÉRALES D'EXPLOITATION DU SYSTÈME DE SÉCURITÉ INCENDIE

Équipement d'alarme TYPE 4 Planète

EN CAS D'ALARME

Le voyant rouge « Alarme » ① ou ② est allumé.
Le diffuseur sonore intégré et les diffuseurs sonores de l'installation sonnent.
Dans le cas d'une Type 4 2 boucles, identifier la Zone concernée.
Appliquer les consignes d'évacuation du bâtiment.
Prévenir le responsable de sécurité.

APRÈS LA DISPARITION DE L'ALARME

Identifier le Déclencheur Manuel ayant provoqué l'alarme feu.
Remédier à la cause ayant engendré cette alarme (remplacer les vitres ou réarmer les Déclencheurs Manuels à l'aide de la clé).
La Type 4 repasse en état de veille. Seul le voyant vert ③ « sous tension » est allumé en fixe.

EN CAS DE DÉRANGEMENT

Le voyant jaune ④ « Défaut/Essai » est allumé.
Identifier le défaut. Voir paragraphe « incidents éventuels » de la notice d'utilisation.
Prévenir le responsable de sécurité.

