

Manuel d'installation

Série IX

Système d'interphone vidéo en réseau

**IX-DV, IX-DVF, IX-DVF-P, IX-DVF-2RA, IX-DVF-RA, IX-DVF-L,
IX-SSA, IX-SSA-2RA, IX-SSA-RA**

Introduction





- Lisez ce manuel avant l'installation et la connexion. Lisez la section « Manuel de programmation » et « Manuel d'utilisation ». Les manuels peuvent être téléchargés depuis notre page d'accueil à l'adresse « <https://www.aiphone.net/support/software-document/> » gratuitement.
- Après avoir terminé l'installation et la connexion, programmez le système conformément au « Manuel de programmation ». Le système ne peut pas fonctionner à moins d'être programmé.
- Après avoir effectué l'installation, passez en revue avec le client comment utiliser le système. Laissez la documentation accompagnant la station principale au client.











- Effectuez l'installation et la connexion seulement après avoir acquis une compréhension suffisante du système et de ce manuel.
- Les illustrations utilisées dans ce manuel peuvent différer des stations réelles.





Information de littérature

Les informations importantes concernant le bon fonctionnement et les consignes à suivre sont marquées par les symboles suivants.

 AVERTISSEMENT	Ce symbole signifie que l'utilisation incorrecte de l'appareil ou le non-respect de ces précautions peuvent provoquer de graves blessures ou la mort.
 ATTENTION	Ce symbole signifie que l'utilisation incorrecte de l'appareil ou le non-respect de ces précautions peuvent provoquer de graves blessures ou des dommages matériels.
	Ce symbole est destiné à alerter l'utilisateur des actions interdites.
	Ce symbole est destiné à alerter l'utilisateur des instructions importantes.

Précautions

 AVERTISSEM La négligence pourrait entraîner la mort ou des blessures graves.	
 Ne pas désassembler ou modifier l'appareil. Il y a un risque d'incendie ou de décharge électrique.	 Pour l'alimentation électrique, utiliser le modèle d'alimentation Aiphone spécifié pour une utilisation avec le système. Si un produit non spécifié est utilisé, un incendie ou un dysfonctionnement pourrait en résulter.
 Ne pas utiliser avec une tension d'alimentation supérieure à la tension spécifiée. Il y a un risque d'incendie ou de décharge électrique.	 N'ouvrir l'appareil sous aucun prétexte. La tension dans certains composants internes peut provoquer une décharge électrique.
 Ne pas installer deux blocs d'alimentation en parallèle sur une seule entrée. Un incendie ou des dommages à l'unité pourraient en résulter.	 L'appareil n'est pas conçu pour les spécifications antidéflagrantes. Ne pas installer ou utiliser dans une salle d'oxygène ou d'autres emplacements remplis de gaz volatils. Peut provoquer un incendie ou une explosion.
 Ne connecter aucune borne de l'unité à la ligne d'alimentation CA. Vous risqueriez de provoquer un incendie ou de recevoir une décharge électrique.	

 ATTENTION La négligence pourrait entraîner des blessures ou des dommages matériels.	
 Ne pas installer ni connecter l'appareil lorsqu'il est sous tension. Peut causer une décharge électrique ou un dysfonctionnement.	 Ne placez pas votre oreille près du haut-parleur lorsque vous utilisez l'appareil. Peut causer des dommages à l'oreille si un bruit fort et soudain est émis.
 Ne pas mettre l'appareil sous tension avant d'avoir vérifié que le câblage est correct et qu'il n'y a pas de fils correctement terminés. Il y a un risque d'incendie ou de décharge électrique.	

Précautions générales

- Installez les lignes à basse tension à au moins 30 cm (11 po) des lignes à haute tension (100 V CA, 200 V), en particulier le câblage du climatiseur de l'onduleur, faute de quoi des interférences ou un dysfonctionnement pourraient survenir.
- Lors de l'installation ou de l'utilisation de l'appareil, tenez compte des droits de confidentialité des sujets, car il est de la responsabilité du propriétaire du système d'afficher des panneaux ou des avertissements conformément aux réglementations locales.

Notification

- Si l'appareil est utilisé dans des zones où il existe des appareils sans fil professionnels tels qu'un émetteur-récepteur ou des téléphones portables, cela peut provoquer un dysfonctionnement.
- Si l'appareil est installé à proximité d'un variateur de lumière, d'un appareil électrique à onduleur ou de la télécommande d'un système d'eau chaude ou d'un système de chauffage au sol, il peut créer des interférences et provoquer un dysfonctionnement.
- Si l'appareil est installé dans une zone avec un champ électrique extrêmement puissant, par exemple à proximité d'une station de radiodiffusion, cela peut créer des interférences et provoquer un dysfonctionnement.
- Si de l'air chaud provenant de l'intérieur de la pièce pénètre dans l'appareil, la différence de température interne et externe peut provoquer de la condensation sur la caméra. Il est recommandé de boucher les trous de câble et d'autres espaces où de l'air chaud pourrait pénétrer pour éviter la condensation.

Précautions pour le montage

- S'il est installé dans un endroit propice aux échos, il peut être difficile d'entendre la conversation à cause des sons en écho.
- L'installation de l'appareil dans des emplacements ou des positions tels que les suivants peut affecter la clarté de l'image :
 - Là où les lumières vont briller directement dans la caméra pendant la nuit
 - Là où le ciel remplit une grande partie de l'arrière-plan
 - Là où l'arrière-plan du sujet est blanc
 - Là où la lumière du soleil ou d'autres sources de lumière forte vont briller directement dans la caméra

Où le ciel apparaît en grande partie en arrière-plan

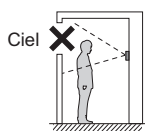

Où l'arrière-plan du sujet est blanc

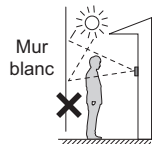

Où les rayons du soleil ou autres sources lumineuses puissantes brillent directement à l'intérieur de la caméra



- Dans un environnement 50 Hz, si une forte lumière fluorescente brille directement dans la caméra, l'image risque de scintiller. Soit protéger la caméra de la lumière ou utiliser un éclairage fluorescent inverseur.
- L'installation de l'appareil dans les emplacements suivants peut entraîner un dysfonctionnement :
 - **Emplacements qui deviennent chauds**
Près d'un radiateur, d'une chaudière, etc.
 - **Emplacements où il y a un risque d'exposition à du liquide, de la poussière, de l'huile ou des produits chimiques**
 - **Emplacements avec une humidité élevée**
Salle de bain, sous-sol, serre, etc.
 - **Emplacements à basse température**
À l'intérieur d'un entrepôt frigorifique, devant une glacière, etc.
 - **Emplacements directement exposés à la vapeur ou à la fumée d'huile**
À côté des appareils de chauffage ou d'un espace de cuisson, etc.
 - **Environnements sulfureux tels qu'une zone de sources chaudes**
 - **Emplacements proches de la mer ou directement exposés à la brise marine**
- Si le câblage existant est utilisé, l'appareil peut ne pas fonctionner correctement. Dans ce cas, il sera nécessaire de remplacer le câblage.
- N'utilisez en aucun cas un tournevis pour visser les vis. Cela pourrait endommager l'appareil.

Table des matières

Information de littérature	1
Précautions	1
Exemple des configuration du système	4
Noms des pièces et accessoires	5
Noms des pièces	5
Accessoires inclus	8
IX-DV	8
IX-DVF, IX-DVF-P, IX-DVF-2RA, IX-DVF-RA, IX-DVF-L, IX-SSA, IX-SSA-2RA, IX-SSA-RA	8
Indicateur de statut	9
Installation	10
Installation du poste de porte vidéo	10
IX-DV (montage en saillie)	10
IX-DVF, IX-DVF-P, IX-DVF-2RA, IX-DVF-RA, IX-DVF-L, IX-SSA, IX-SSA-2RA, IX-SSA-RA (montage encastré)	11
Zone de vision de la caméra et emplacement de montage (IX-DV, IX-DVF, IX-DVF-P, IX-DVF-2RA, IX-DVF-RA, IX-DVF-L)	12
Réglage de la vue de la caméra	12
Plage de vue de la caméra	12
Connexion	13
Précautions de connexion	13
Câble Cat-5e/6	13
Précautions concernant la ligne basse tension	13
Connexion	15

Exemple des configuration du système

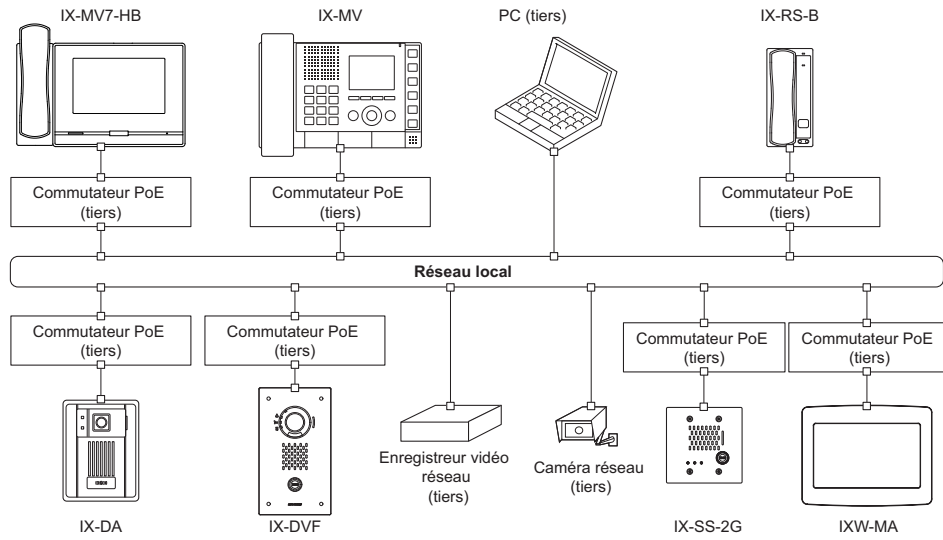

Noms des pièces et accessoires

■ Noms des pièces

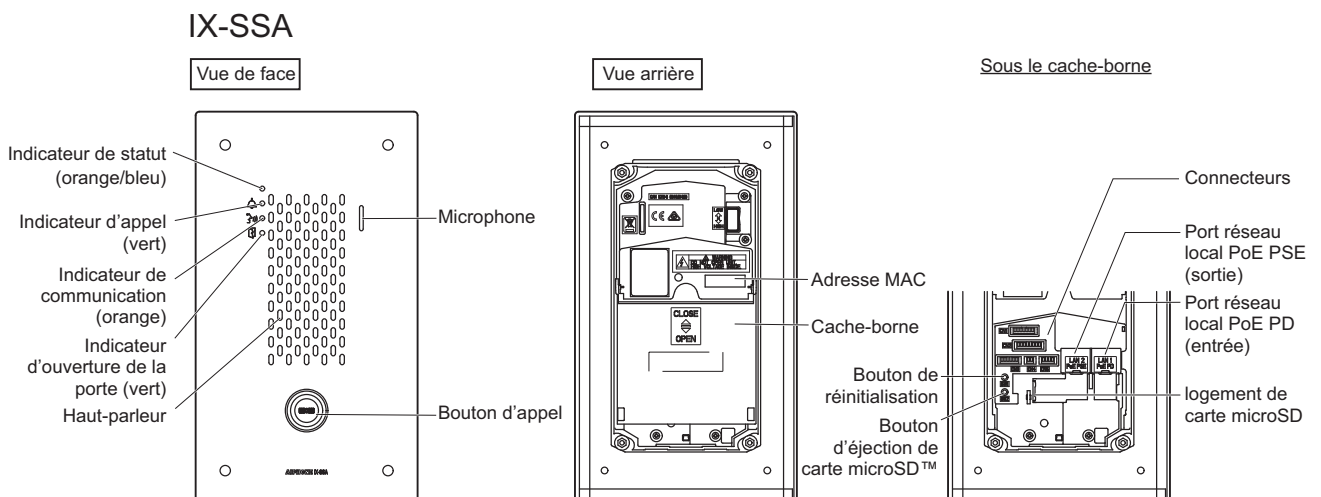
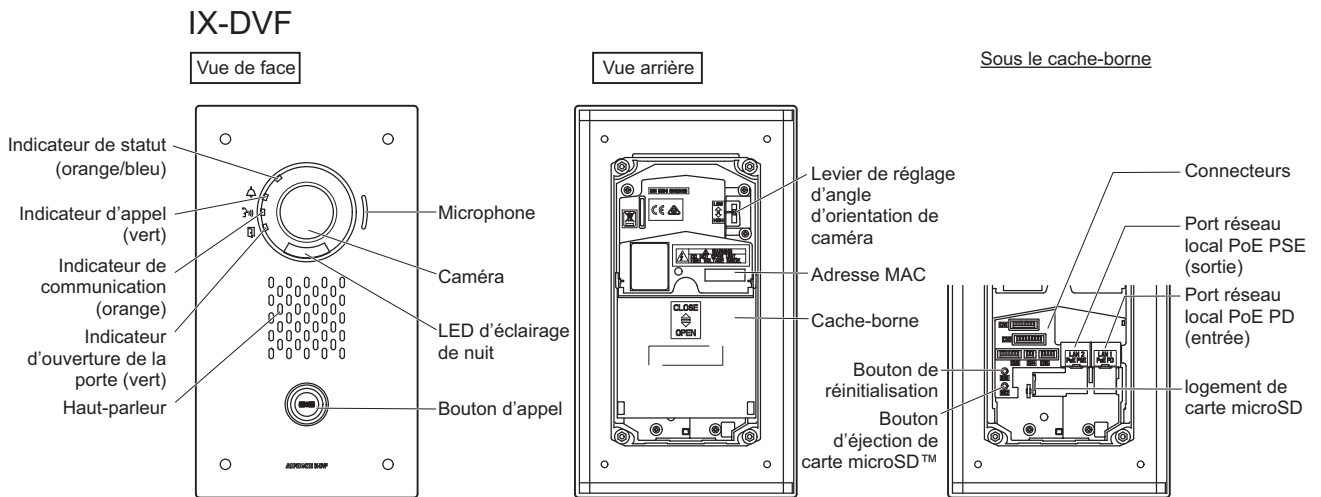
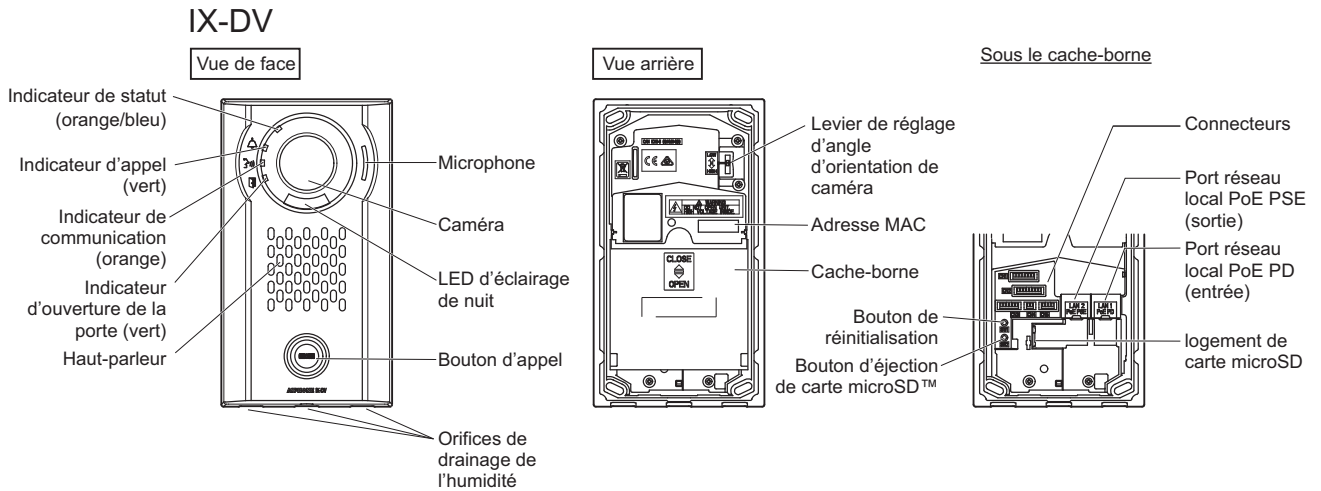

IX-DVF-2RA

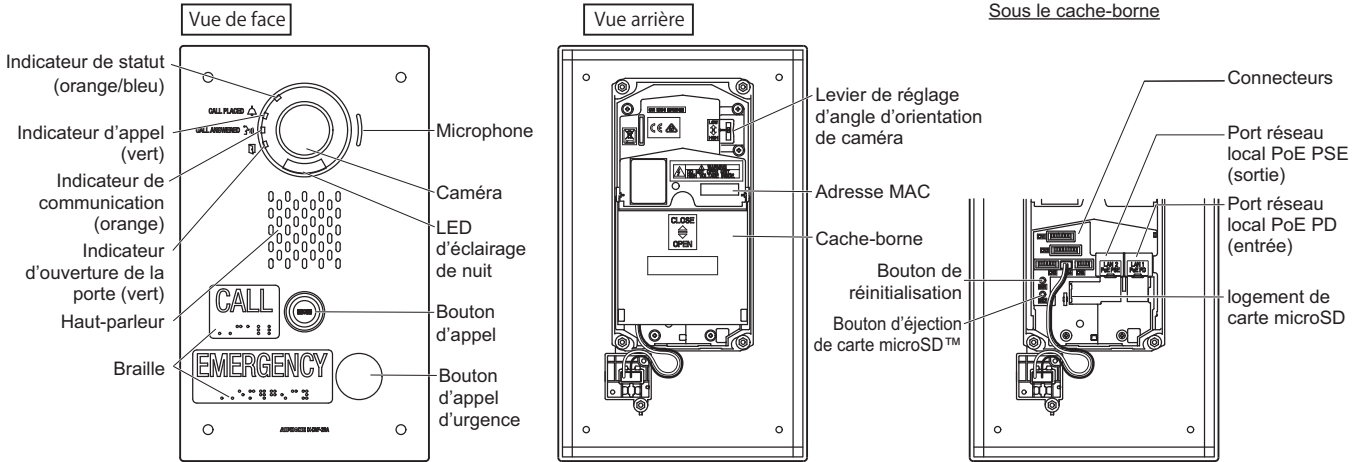

IX-DVF-RA

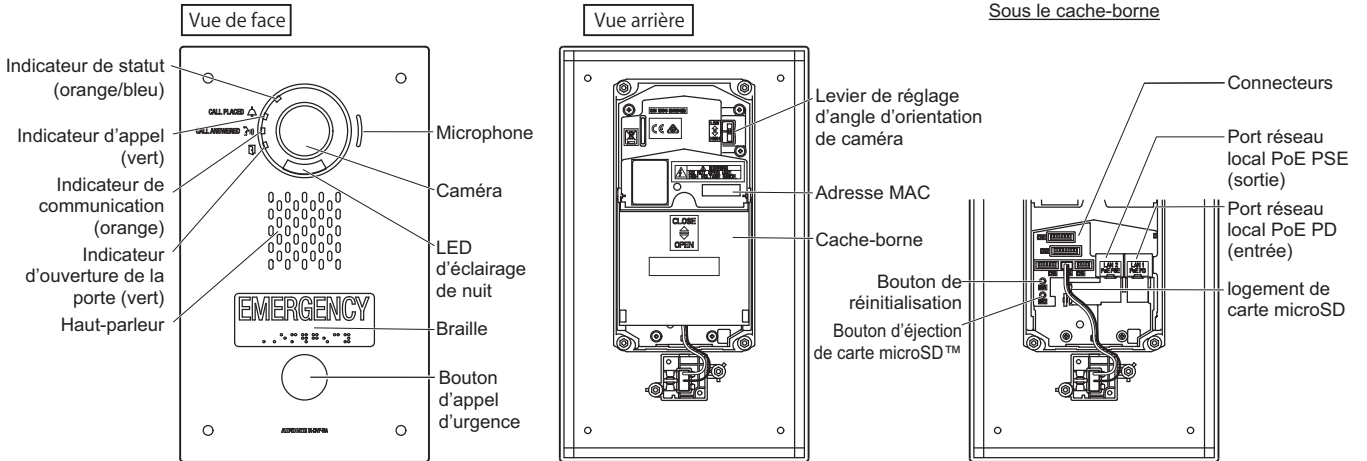

IX-DVF-P

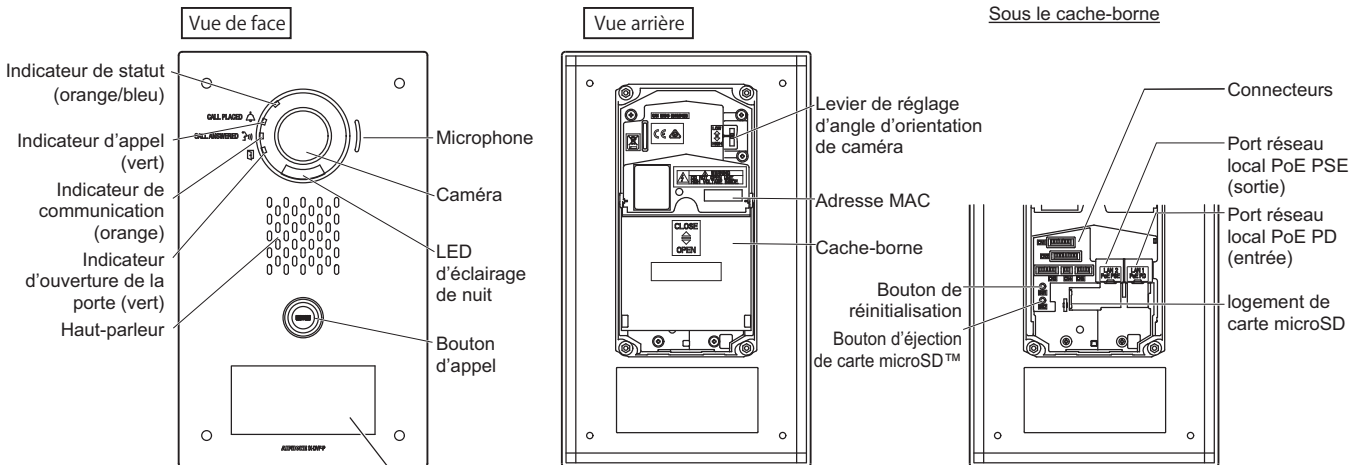

Logement réservé au lecteur HID®
(reportez-vous aux spécifications du fabricant pour obtenir les informations concernées.)

IX-DVF-L

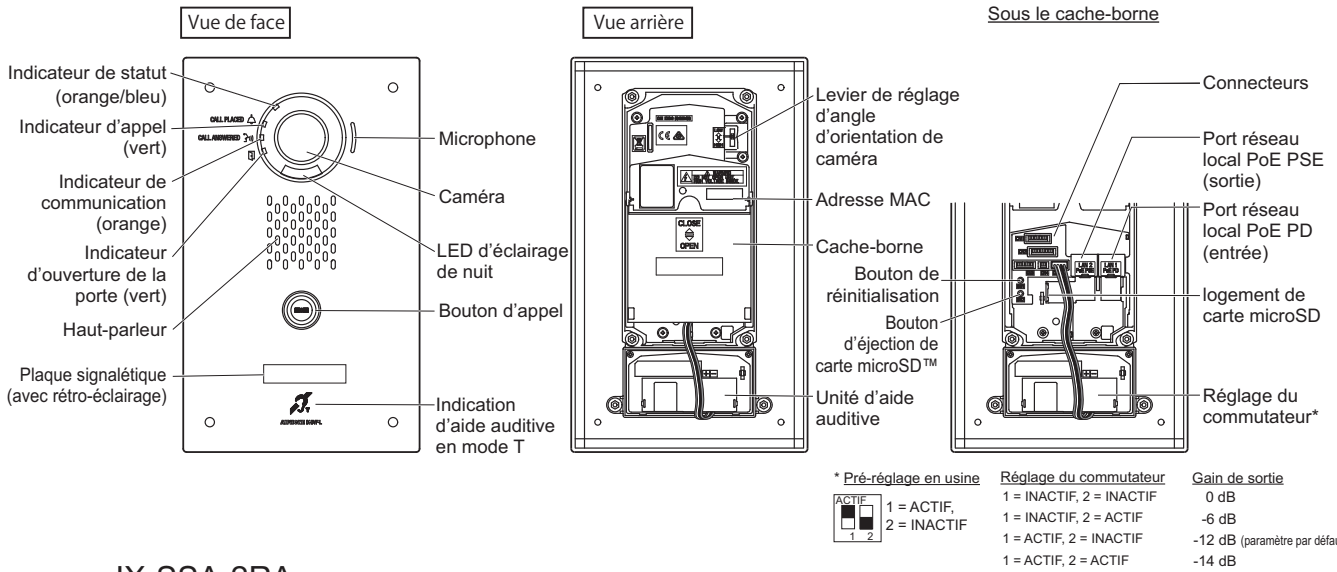

IX-SSA-2RA

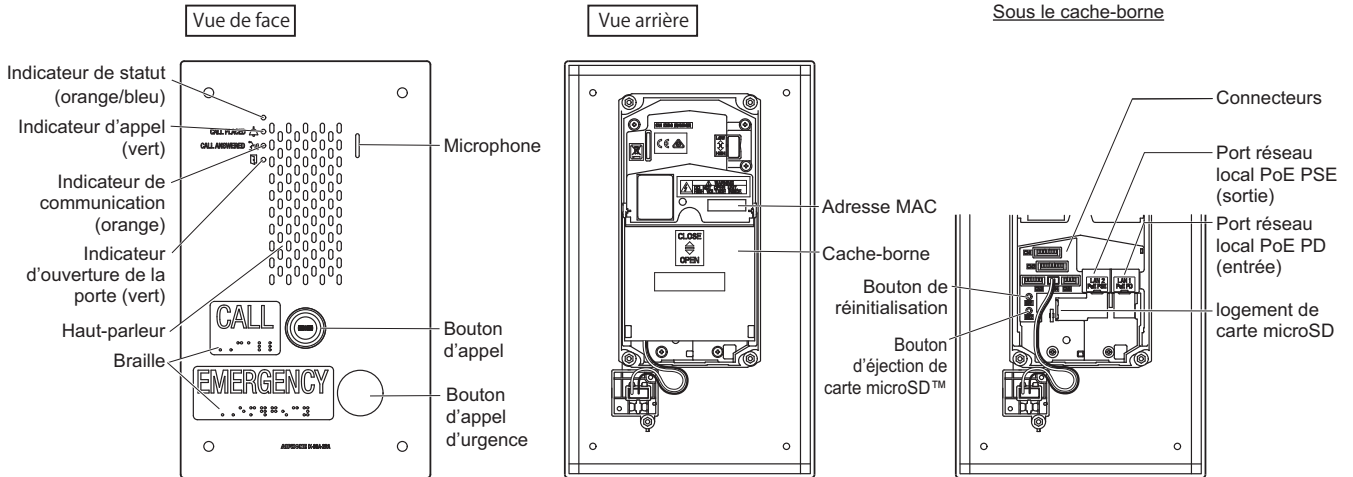



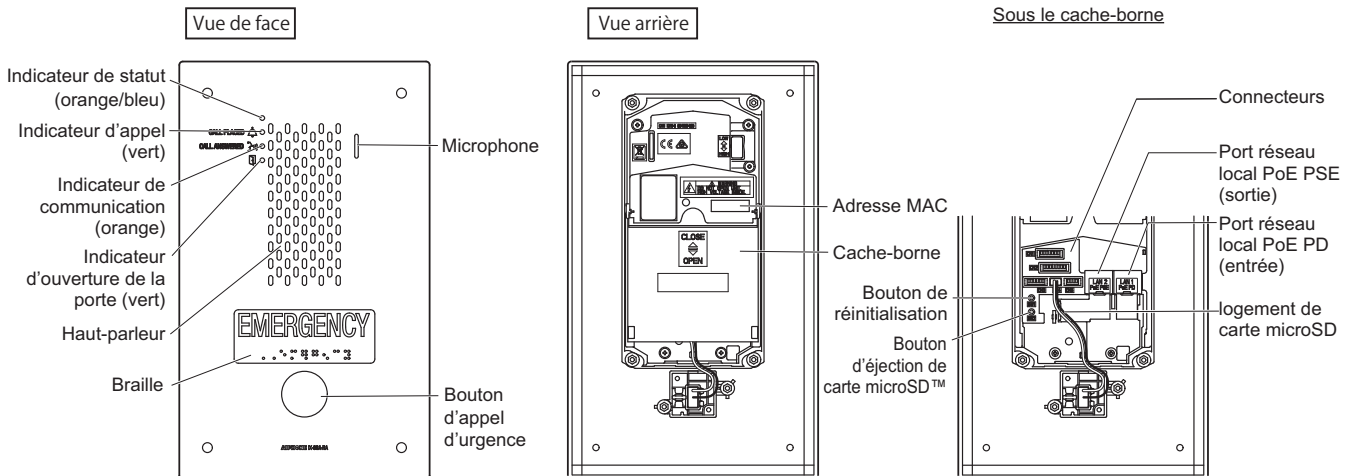



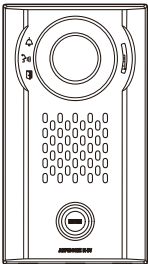

IX-SSA-RA









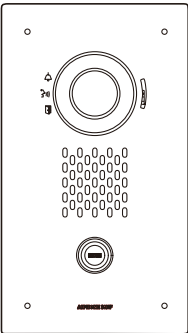
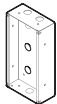

■ Accessoires inclus

● IX-DV

	Chevilles x 4 	Vis de montage mural x 4 	Tournevis spécial x 1 	
	Manuel d'installation × 2 (anglais, français) 	Notification (manuels et logiciels IX) x 1 	Connecteurs en option (6 broches x 1, 7 broches x 1, 8 broches x 1) 	
	Noyaux de ferrite x 2 	Déclaration RoHS chinoise × 1 		





● IX-DVF, IX-DVF-P, IX-DVF-2RA, IX-DVF-RA, IX-DVF-L, IX-SSA, IX-SSA-2RA, IX-SSA-RA

	Boîte arrière x 1 	Vis spéciales x 4 	Tournevis spécial x 1 	
	Manuel d'installation × 2 (anglais, en français) 	Notification (manuels et logiciels IX) x 1 	Connecteurs en option (6 broches x 1, 7 broches x 1, 8 broches x 1) 	
	Noyaux de ferrite x 2 	Plaques signalétiques transparentes x 2 (IX-DVF-L uniquement) 	Déclaration RoHS chinoise × 1 	

Indicateur de statut

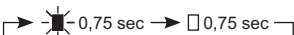
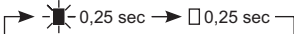
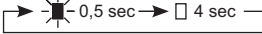
Reportez-vous à la section « Manuel d'utilisation » pour des indicateurs supplémentaires non listés.

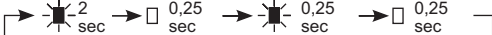
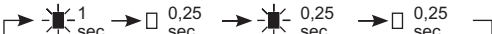
 : Allumé  : Éteint

Statut (Motif)		Signification
Clignotement orange	Clignotement normal 	Démarrage
	Clignotement rapide 	Erreur de l'appareil
	Clignotement à long intervalle 	Échec de la communication
	Clignotement long irrégulier 	Mise à jour de la version de la microprogrammation
	Clignotement long irrégulier 	Installation de la carte micro SD, désinstallation de la carte micro SD
	Clignotement long irrégulier 	Initialisation
Lumière bleue		Veille

Installation



• La hauteur d'installation du matériel ne doit pas dépasser 2 m (bord supérieur) par rapport au niveau du sol.

■ Installation du poste de porte vidéo

● IX-DV (montage en saillie)

1

Desserrez la vis à l'aide du tournevis spécial, puis retirez le panneau avant.

Desserrez
Tournevis spécial (fourni)

4

Fixez l'unité sur la surface de montage.
* Utilisez des chevilles ou des obturateurs en béton, si nécessaire.

Unité
4 éléments d'ancrage (fournis)
Lignes basse tension
Câble Cat-5e/6
Connecteurs en option (fournis)
4 vis de montage mural (fournies)

REMARQUE
Prévoyez suffisamment d'espace pour faire passer une vis.

4 trous de montage de vis

Centre de l'unité

Centre de l'unité

Hauteur d'installation recommandée
1 500 mm (4'11")
(1 850 mm max. (6'3/4"))

2

Ouvrez le cache-borne, reliez les connecteurs en option (fournis) aux lignes basse tension, puis insérez ces connecteurs et le câble Cat-5e/6 dans l'unité.

(1) Faites glisser le cache-borne vers le bas.
(2) Ouvrez-le.
(3) Introduisez les connecteurs en option et le câble Cat-5e/6 dans l'unité, puis refermez le cache-borne.

Connecteurs en option
Câble Cat-5e/6

5

Fixez le panneau avant sur l'unité en accrochant les 2 attaches supérieures correspondantes.
* Serrez la vis en appuyant sur ce panneau pour le caler contre le mur.

Serrez

3 orifices de drainage de l'humidité
Ne les obstruez pas.

3

Fixez les noyaux en ferrite sur les câbles Cat-5e/6.

Ouvrez le noyau en ferrite.
Faites passer le câble Cat-5e/6 par le noyau en ferrite.

Connecteurs en option
2 noyaux en ferrite (fournis)
Câble Cat-5e/6

• IX-DVF, IX-DVF-P, IX-DVF-2RA, IX-DVF-RA, IX-DVF-L, IX-SSA, IX-SSA-2RA, IX-SSA-RA (montage encastré)



• Lors de l'installation de l'appareil sur une surface rugueuse, veuillez utiliser un produit d'étanchéité pour sceller les bords de l'appareil afin d'empêcher toute infiltration d'eau. Si les bords de l'appareil ne sont pas scellés sur une surface rugueuse, le degré de protection IP65 n'est pas garanti.

2

Ouvrez le cache-borne, reliez les connecteurs en option (fournis) aux lignes basse tension, puis insérez ces connecteurs et le câble Cat-5e/6 dans l'unité.

- (1) Faites glisser le cache-borne vers le bas.
- (2) Ouvrez-le.
- (3) Introduisez les connecteurs en option et le câble Cat-5e/6 dans l'unité, puis refermez le cache-borne.

! Veuillez à refermer le cache-borne lorsque vous avez terminé. S'il reste ouvert, la condensation ou l'eau risque d'entrer, ce qui empêche la dissipation thermique et provoque des dommages.

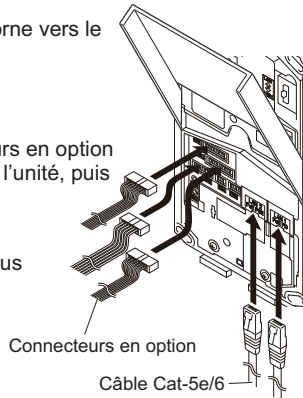

Connecteurs en option
Câble Cat-5e/6

3

Fixez les noyaux en ferrite sur les câbles Cat-5e/6.

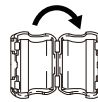

Ouvrez le noyau en ferrite.

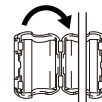

Faites passer le câble Cat-5e/6 par le noyau en ferrite.

Connecteurs en option
2 noyaux en ferrite (fournis)

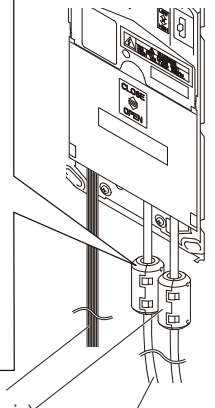

Câble Cat-5e/6

par exemple) IX-DVF-L

Connecteurs en option (fournis)

Panneau avant anticassure et unité fixée

4 vis spéciales (fournies)

Desserrez

Tournevis spécial (fourni)

Serrez

5

Fixez le panneau avant sur le boîtier arrière avec les vis spéciales.

Boîtier arrière (fourni)

148 mm *
(5-13/16")

267 mm **
(10-1/2")

60 mm
(2-3/8")

Lignes basse tension
Plaque signalétique transparente (fournie uniquement sur IX-DVF-L)

1

Installez le boîtier arrière dans le mur.

* IX-DVF et IX-SSA : 120 mm (4-3/4")
** IX-DVF et IX-SSA : 235 mm (9-1/4")

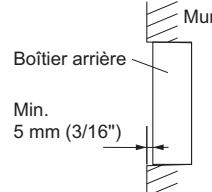

Le boîtier arrière doit être installé à une profondeur minimale de 5 mm (3/16") par rapport au mur.

Hauteur d'installation recommandée (centre du boîtier)
1 500 mm (4'11")
(1 850 mm max. (6'3/4"))

4

Insérez la plaque signalétique transparente.
(IX-DVF-L uniquement)

(1) Retirez la protection en plastique de cette plaque (des deux côtés).

(2) Apposez-y le nom.

• Veuillez à prévoir de l'espace à l'extrémité droite (25 mm) (1") pour insérer cette plaque.

(3) Introduisez la plaque signalétique transparente complétée à l'ouverture d'insertion indiquée (par la flèche à droite).

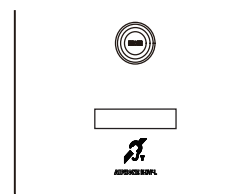

Vers l'ouverture d'insertion

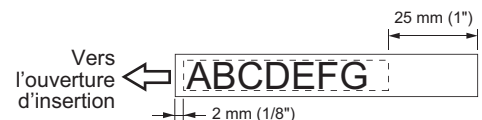

Vers l'ouverture d'insertion

25 mm (1")

2 mm (1/8")

■ Zone de vision de la caméra et emplacement de montage (IX-DV, IX-DVF, IX-DVF-P, IX-DVF-2RA, IX-DVF-RA, IX-DVF-L)

● Réglage de la vue de la caméra

À l'aide du levier de réglage de l'angle de la caméra, la caméra peut être inclinée vers le haut ou vers le bas (-8°, 0°, +13°). Réglez la caméra sur la position optimale.

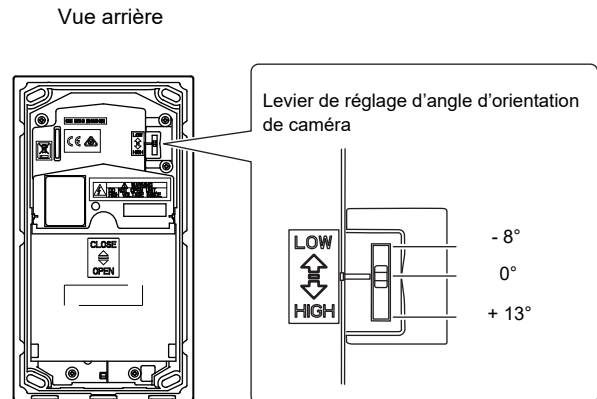

● Plage de vue de la caméra

La portée de la caméra comme illustré n'est qu'une indication approximative et peut varier en fonction de l'environnement.

IX-DV, IX-DVF

Vertical

Angle de prise de vue 0°

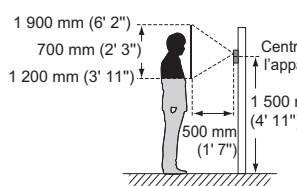

Angle de prise de vue 13°

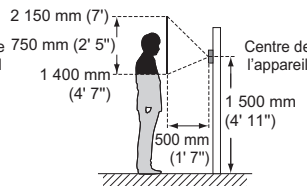

Angle de prise de vue -8°

(Lorsque la position de l'objet est abaissée en raison du sol sur plusieurs niveaux, etc.)

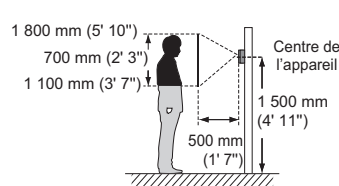

Horizontal

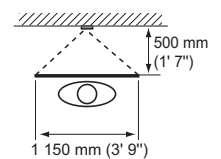

Les dimensions sont approximatives sur cette page.

IX-DVF-P, IX-DVF-2RA, IX-DVF-RA, IX-DVF-L

Vertical

Angle de prise de vue 0°

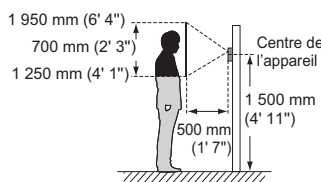

Angle de prise de vue 13°

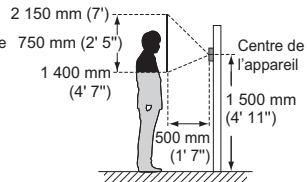

Angle de prise de vue -8°

(Lorsque la position de l'objet est abaissée en raison du sol sur plusieurs niveaux, etc.)

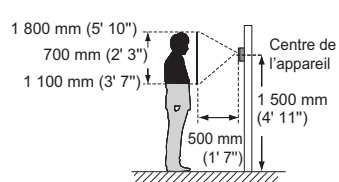

Horizontal

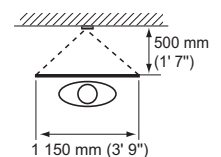

Les dimensions sont approximatives sur cette page.

Lorsque la lumière pénètre dans la caméra, l'écran peut scintiller ou le sujet peut devenir sombre. Essayez d'empêcher l'éclairage puissant d'entrer directement dans la caméra.

■ Précautions de connexion

● Câble Cat-5e/6

- Pour la connexion entre les appareils, utilisez un câble droit.
- Si nécessaire, en pliant le câble, veuillez respecter les recommandations du fabricant. Le non-respect de cette consigne pourrait provoquer un échec de communication.
- Ne dépouillez pas l'isolation du câble plus que nécessaire.
- Effectuez la terminaison conformément à TIA/EIA-568A ou 568B.
- Avant de connecter le câble, assurez-vous de vérifier la conduction à l'aide d'un vérificateur LAN ou d'un outil similaire.
- Un connecteur couvert RJ45 ne peut pas être connecté aux ports LAN des postes maîtres ou des postes de porte. Utilisez des câbles sans couvercles sur les connecteurs.



- Veillez à ne pas tirer sur le câble ni à le soumettre à une contrainte excessive.

● Précautions concernant la ligne basse tension

- Utilisez un câble à gaine PVC isolé PE (polyéthylène). Des conducteurs parallèles ou gainés, à moyenne capacité, un câble non blindé est recommandés.
- N'utilisez jamais un câble à paire torsadée ou un câble coaxial.
- Les câbles à paire torsadée 2Pr quadruple V ne peuvent pas être utilisés.

Câble parallèle



Câble coaxial



- Lors de la connexion de lignes à basse tension, effectuez la connexion en utilisant la méthode du manchon de sertissage ou de la soudure, puis isolez la connexion avec du ruban électrique.

● Procédé de sertissage

1. Alignez le fil plein sur le fil torsadé, puis sertissez-les.
2. Recouvrez au moins la moitié de la largeur du ruban et enveloppez la connexion au moins deux fois.

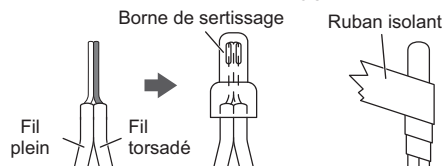

● Procédé de soudage

1. Enroulez le fil torsadé autour du fil plein au moins 3 fois.
2. Une fois le point incliné vers le bas, procédez soigneusement au soudage afin qu'aucun fil ne dépasse.
3. Recouvrez au moins la moitié de la largeur du ruban et enveloppez la connexion au moins deux fois.

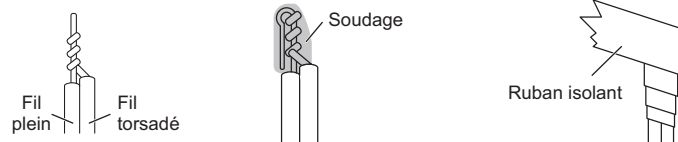

- Si le fil de connexion du connecteur est trop court, prolongez le fil avec une connexion intermédiaire.
- Comme le connecteur est polarisé, effectuez la connexion correctement. Si la polarité est incorrecte, l'appareil ne fonctionnera pas.
- Lorsque vous utilisez la méthode du manchon de sertissage, si l'extrémité du fil de connexion fixé au connecteur a été soudée, coupez d'abord la partie soudée, puis effectuez le sertissage.
- **Après avoir terminé la connexion des câbles, vérifiez qu'il n'y a pas de coupures ou de connexions inadéquates. Lors de la connexion de lignes à basse tension en particulier, effectuez la connexion en utilisant soit la soudure soit la méthode du manchon de sertissage, puis isolez la connexion avec du ruban électrique. Pour des performances optimales, maintenez le nombre de connexions de câblage au minimum.**

Le simple fait de tordre les lignes à basse tension crée un mauvais contact ou entraîne l'oxydation de la surface des lignes à basse tension au cours d'une utilisation à long terme, et entraîne un dysfonctionnement ou une défaillance de l'appareil.

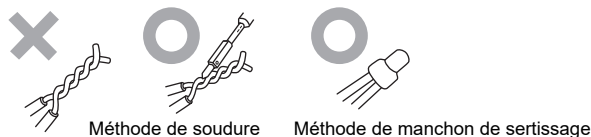

Connexion



- Isolez et sécurisez les lignes basse tension inutilisées et le fil de connexion fixé au connecteur.

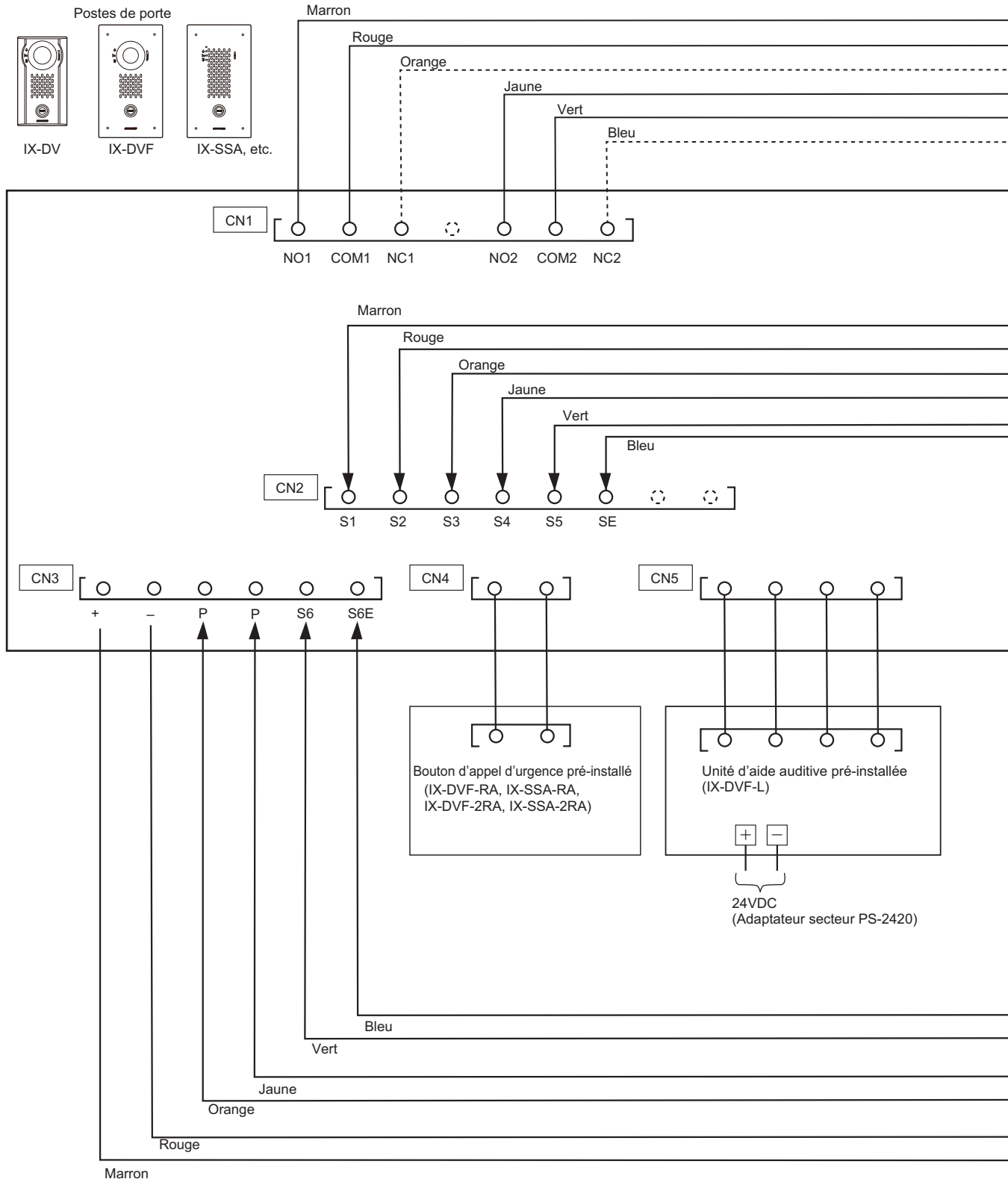

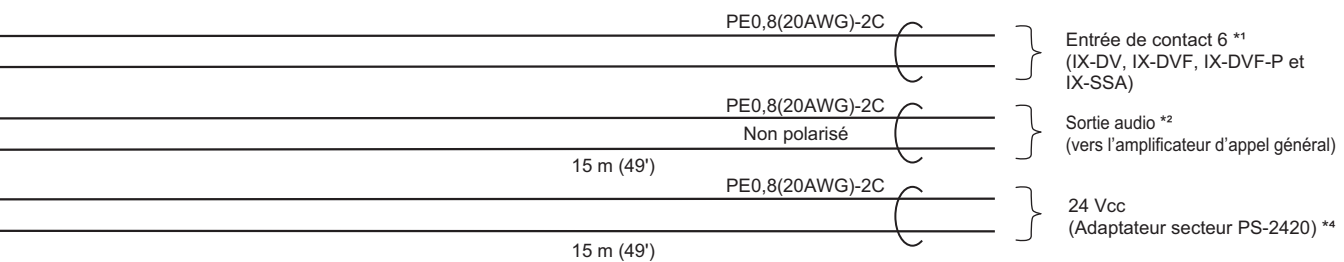
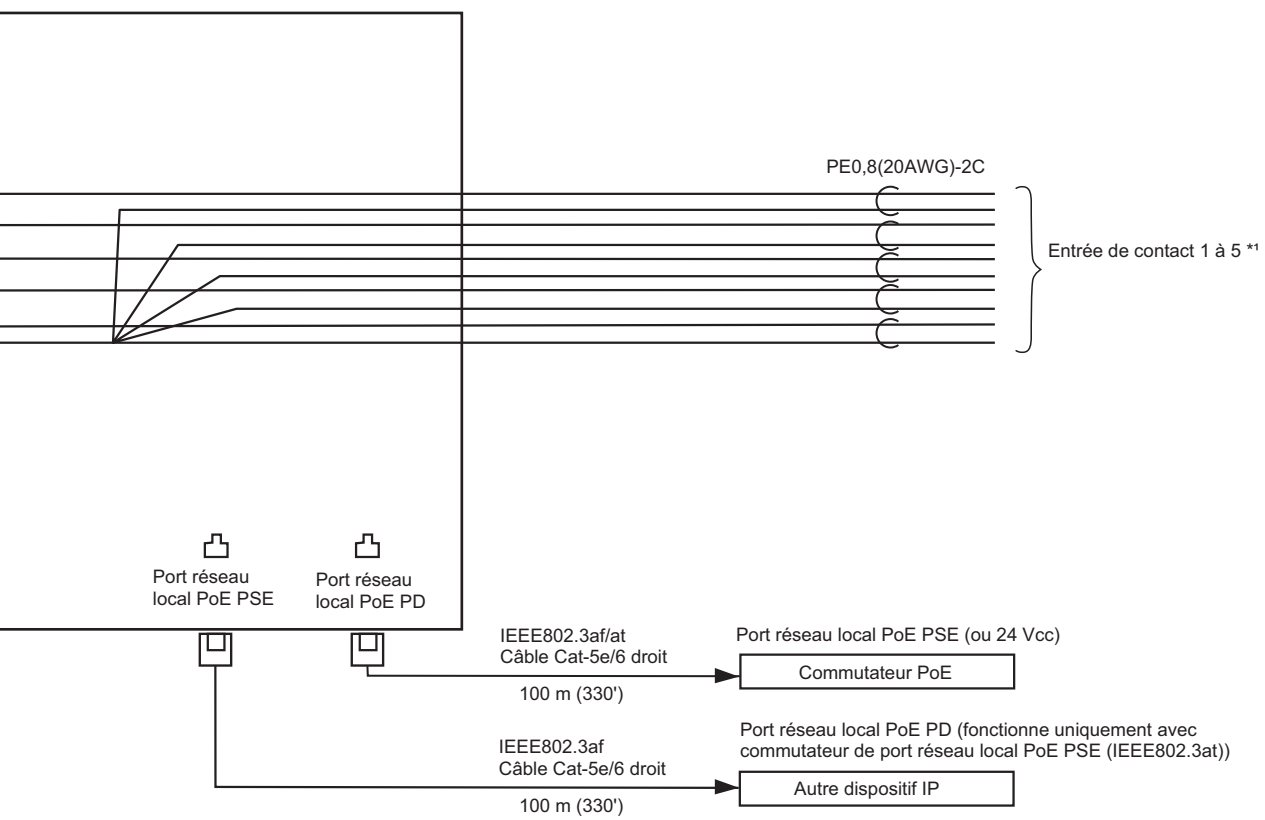
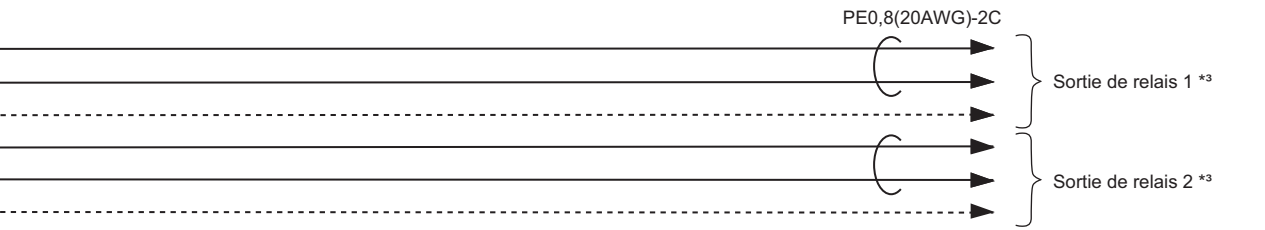

*1 Caractéristiques techniques d'entrée de contact

Méthode d'entrée	Contact sec programmable (N/O ou N/C)
	Méthode de détection de niveau
Temps de détection	100 ms ou plus
Résistance de contact	Émission : 700 Ω ou moins Rupture : 3 k Ω ou plus
Courant de court-circuit de borne	20 mA ou moins
Tension entre les bornes	5 VCC ou moins (entre les bornes ouvertes)

*2 Caractéristiques techniques de sortie audio

Impédance de sortie	600 Ω
Niveau audio de sortie	300 mVrms (avec une terminaison de 600 Ω)

*3 Spécifications de sortie de relais

Méthode de sortie	Contact sec de forme C (N/O ou N/C)
Valeur nominale de contact	24 V CA, 1 A (charge résistive) 24 V CC, 1 A (charge résistive) Surcharge minimum (CA/CC) : 100 mV, 0,1 mA

*4 Le module d'interphone peut être alimenté à l'aide d'un commutateur PoE ou de l'alimentation Aiphone PS-2420. Dans le cas où la sortie « PoE PSE » de l'unité d'interphone sert à alimenter d'autres périphériques, il convient d'utiliser un commutateur PoE compatible IEEE802.3at pour alimenter l'unité d'interphone.

Si un commutateur PoE et une alimentation Aiphone PS-2420 sont utilisés conjointement pour alimenter l'unité d'interphone, le PS-2420 peut fournir une alimentation de secours en cas de défaillance de l'alimentation PoE. Cela permet à la fonction d'enregistrement continu, etc. de continuer à fonctionner.



AIPHONE CO., LTD., NAGOYA, JAPAN

Date de publication : Févr 2019 FK2453 Ⓐ P0219 RQ 61265