



Réf. 2 001 38



**legrand**

Pro & Consumer Service  
BP 30076 - 87002 LIMOGES CEDEX FRANCE  
www.legrand.com  
Design and Quality by LEGRAND (France)

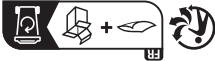

2 ANS  
Garantie légale

### REMPLECE UNE PRISE DE COURANT [ MEMES FILS ]

#### SCHEMA DE CABLAGE ET MONTAGE DÉTAILLÉ À L'INTÉRIEUR

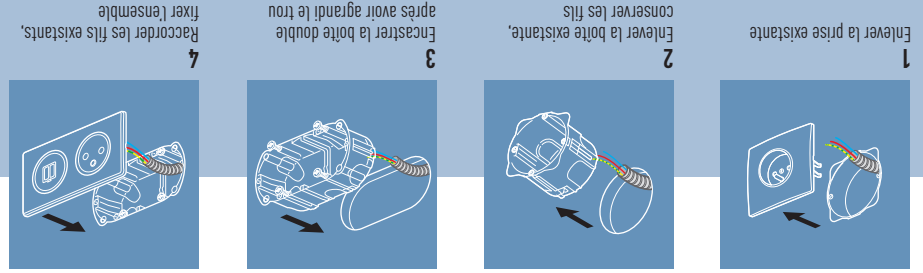

Made in France

### LES KITS CÉLIANE SURFACE ET DOUBLE CHARGEUR USB



#### ET AUSSI...



Le double chargeur USB recharge en même temps smartphone, tablette, appareil photo... à une vitesse optimale

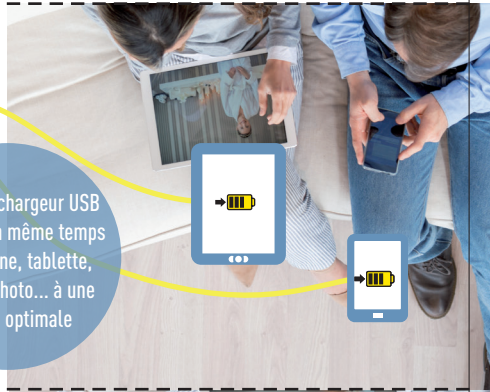

**legrand**

Prise de courant Surface avec terre + double chargeur USB 3 A + boîte à encastrer | Titane

les kits Céliane™ Surface & USB



ici, une prise toujours impeccable !

là, un double chargeur USB pour le multimédia



**⚠** Ce produit doit être installé conformément aux règles d'installation et de préférence par un électricien qualifié. Une installation incorrecte et/ou une utilisation incorrecte peuvent entraîner des risques de choc électrique ou d'incendie. Avant d'effectuer l'installation, lire la notice, tenir compte du lieu de montage spécifique au produit.  
 Ne pas ouvrir, démonter, altérer ou modifier l'appareil sauf mention particulière indiquée dans la notice. Tous les produits Legrand doivent exclusivement être ouverts et réparés par du personnel formé et habilité par Legrand. Toute ouverture ou réparation non autorisée annule l'intégralité des responsabilités, droits à remplacement et garanties.  
 Utiliser exclusivement les accessoires de la marque Legrand.

### Câblage

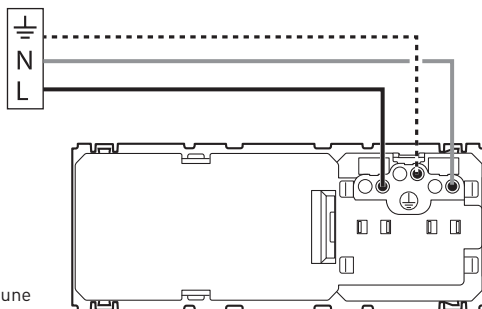
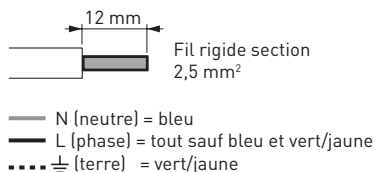

Prise de courant

16 A - 230 V~  
 3680 W maxi

Chargeur USB

Entrée 230 V~  
 0,3 A  
 Sortie 5,0 V~  
 3,0 A

### Montage en horizontal

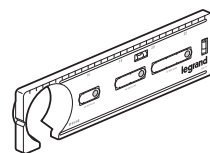
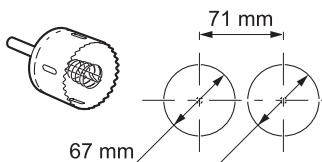
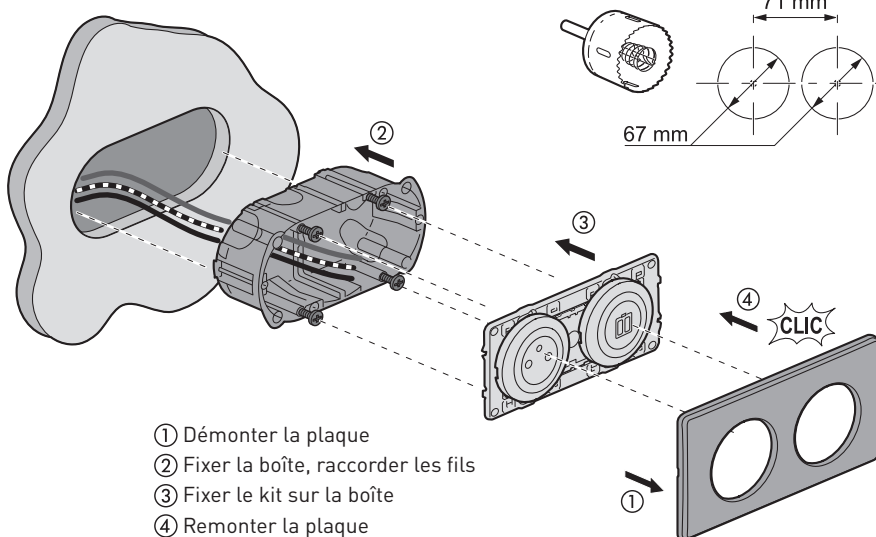

Gabarit de perçage  
 réf. 0 905 40

- ① Démontez la plaque
- ② Fixez la boîte, raccordez les fils
- ③ Fixez le kit sur la boîte
- ④ Remontez la plaque