

## P 14DSL • P 18DSL

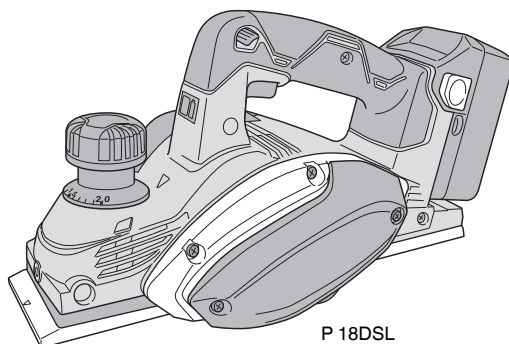

(en) Handling instructions  
(de) Bedienungsanleitung  
(fr) Mode d'emploi  
(it) Istruzioni per l'uso  
(nl) Gebruiksaanwijzing  
(es) Instrucciones de manejo  
(pt) Instruções de uso  
(sv) Bruksanvisning  
(da) Brugsanvisning  
(no) Bruksanvisning  
(fi) Käyttöohjeet

(el) Οδηγίες χειρισμού  
(pl) Instrukcja obsługi  
(hu) Kezelési utasítás  
(cs) Návod k obsluze  
(tr) Kullanım talimatları  
(ro) Instrucțiuni de utilizare  
(sl) Navodila za rokovanje  
(sk) Pokyny na manipuláciu  
(bg) Инструкция за експлоатация  
(sr) Uputstvo za rukovanje  
(hr) Upute za rukovanje

## GENERAL POWER TOOL SAFETY WARNINGS

### WARNING

Read all safety warnings, instructions, illustrations and specifications provided with this power tool.

Failure to follow all instructions listed below may result in electric shock, fire and/or serious injury.

Save all warnings and instructions for future reference.

The term "power tool" in the warnings refers to your mains-operated (corded) power tool or battery-operated (cordless) power tool.

- 1) **Work area safety**
  - a) **Keep work area clean and well lit.**  
*Cluttered or dark areas invite accidents.*
  - b) **Do not operate power tools in explosive atmospheres, such as in the presence of flammable liquids, gases or dust.**  
*Power tools create sparks which may ignite the dust or fumes.*
  - c) **Keep children and bystanders away while operating a power tool.**  
*Distractions can cause you to lose control.*
- 2) **Electrical safety**
  - a) **Power tool plugs must match the outlet. Never modify the plug in any way. Do not use any adapter plugs with earthed (grounded) power tools.**  
*Unmodified plugs and matching outlets will reduce risk of electric shock.*
  - b) **Avoid body contact with earthed or grounded surfaces, such as pipes, radiators, ranges and refrigerators.**  
*There is an increased risk of electric shock if your body is earthed or grounded.*
  - c) **Do not expose power tools to rain or wet conditions.**  
*Water entering a power tool will increase the risk of electric shock.*
  - d) **Do not abuse the cord. Never use the cord for carrying, pulling or unplugging the power tool. Keep cord away from heat, oil, sharp edges or moving parts.**  
*Damaged or entangled cords increase the risk of electric shock.*
  - e) **When operating a power tool outdoors, use an extension cord suitable for outdoor use.**  
*Use of a cord suitable for outdoor use reduces the risk of electric shock.*
  - f) **If operating a power tool in a damp location is unavoidable, use a residual current device (RCD) protected supply.**  
*Use of an RCD reduces the risk of electric shock.*
- 3) **Personal safety**
  - a) **Stay alert, watch what you are doing and use common sense when operating a power tool. Do not use a power tool while you are tired or under the influence of drugs, alcohol or medication.**  
*A moment of inattention while operating power tools may result in serious personal injury.*
  - b) **Use personal protective equipment. Always wear eye protection.**  
*Protective equipment such as a dust mask, non-skid safety shoes, hard hat or hearing protection used for appropriate conditions will reduce personal injuries.*
- c) **Prevent unintentional starting. Ensure the switch is in the off-position before connecting to power source and/or battery pack, picking up or carrying the tool.**  
*Carrying power tools with your finger on the switch or energising power tools that have the switch on invites accidents.*
- d) **Remove any adjusting key or wrench before turning the power tool on.**  
*A wrench or a key left attached to a rotating part of the power tool may result in personal injury.*
- e) **Do not overreach. Keep proper footing and balance at all times.**  
*This enables better control of the power tool in unexpected situations.*
- f) **Dress properly. Do not wear loose clothing or jewellery. Keep your hair and clothing away from moving parts.**  
*Loose clothes, jewellery or long hair can be caught in moving parts.*
- g) **If devices are provided for the connection of dust extraction and collection facilities, ensure these are connected and properly used.**  
*Use of dust collection can reduce dust-related hazards.*
- h) **Do not let familiarity gained from frequent use of tools allow you to become complacent and ignore tool safety principles.**  
*A careless action can cause severe injury within a fraction of a second.*
- 4) **Power tool use and care**
  - a) **Do not force the power tool. Use the correct power tool for your application.**  
*The correct power tool will do the job better and safer at the rate for which it was designed.*
  - b) **Do not use the power tool if the switch does not turn it on and off.**  
*Any power tool that cannot be controlled with the switch is dangerous and must be repaired.*
  - c) **Disconnect the plug from the power source and/or remove the battery pack, if detachable, from the power tool before making any adjustments, changing accessories, or storing power tools.**  
*Such preventive safety measures reduce the risk of starting the power tool accidentally.*
  - d) **Store idle power tools out of the reach of children and do not allow persons unfamiliar with the power tool or these instructions to operate the power tool.**  
*Power tools are dangerous in the hands of untrained users.*
  - e) **Maintain power tools and accessories. Check for misalignment or binding of moving parts, breakage of parts and any other condition that may affect the power tool's operation. If damaged, have the power tool repaired before use.**  
*Many accidents are caused by poorly maintained power tools.*
  - f) **Keep cutting tools sharp and clean.**  
*Properly maintained cutting tools with sharp cutting edges are less likely to bind and are easier to control.*
  - g) **Use the power tool, accessories and tool bits etc. in accordance with these instructions, taking into account the working conditions and the work to be performed.**  
*Use of the power tool for operations different from those intended could result in a hazardous situation.*
  - h) **Keep handles and grasping surfaces dry, clean and free from oil and grease.**

*Slippery handles and grasping surfaces do not allow for safe handling and control of the tool in unexpected situations.*

## 5) Battery tool use and care

### a) Recharge only with the charger specified by the manufacturer.

*A charger that is suitable for one type of battery pack may create a risk of fire when used with another battery pack.*

### b) Use power tools only with specifically designated battery packs.

*Use of any other battery packs may create a risk of injury and fire.*

### c) When battery pack is not in use, keep it away from other metal objects, like paper clips, coins, keys, nails, screws or other small metal objects, that can make a connection from one terminal to another.

*Shorting the battery terminals together may cause burns or a fire.*

### d) Under abusive conditions, liquid may be ejected from the battery; avoid contact. If contact accidentally occurs, flush with water. If liquid contacts eyes, additionally seek medical help.

*Liquid ejected from the battery may cause irritation or burns.*

### e) Do not use a battery pack or tool that is damaged or modified.

*Damaged or modified batteries may exhibit unpredictable behaviour resulting in fire, explosion or risk of injury.*

### f) Do not expose a battery pack or tool to fire or excessive temperature.

*Exposure to fire or temperature above 130 °C may cause explosion.*

### g) Follow all charging instructions and do not charge the battery pack or tool outside the temperature range specified in the instructions.

*Charging improperly or at temperatures outside the specified range may damage the battery and increase the risk of fire.*

## 6) Service

### a) Have your power tool serviced by a qualified repair person using only identical replacement parts.

*This will ensure that the safety of the power tool is maintained.*

### b) Never service damaged battery packs.

*Service of battery packs should only be performed by the manufacturer or authorized service providers.*

## PRECAUTION

**Keep children and infirm persons away.**

**When not in use, tools should be stored out of reach of children and infirm persons.**

## CORDLESS PLANER SAFETY WARNINGS

### 1. Wait for the cutter to stop before settling the tool down.

An exposed rotating cutter may engage the surface leading to possible loss of control and serious injury.

### 2. Use clamps or another practical way to secure and support the workpiece to a stable platform.

Holding the workpiece by your hand or against the body leaves it unstable and may lead to loss of control.

### 3. Do not use the Planer with the blades facing upward (as stationary type planer).

### 4. Always charge the battery at a temperature of 0 – 40°C. A temperature of less than 0°C will result in over charging which is dangerous. The battery cannot be charged at a temperature greater than 40°C.

The most suitable temperature for charging is that of 20 – 25°C.

### 5. Do not use the charger continuously.

When one charging is completed, leave the charger for about 15 minutes before the next charging of battery.

### 6. Do not allow foreign matter to enter the hole for connecting the rechargeable battery.

### 7. Never disassemble the rechargeable battery and charger.

### 8. Never short-circuit the rechargeable battery.

Short-circuiting the battery will cause a great electric current and overheat. It results in burn or damage to the battery.

### 9. Do not dispose of the battery in fire.

If the battery burnt, it may explode.

### 10. Do not insert object into the air ventilation slots of the charger.

Inserting metal objects or inflammables into the charger air ventilation slots will result in electrical shock hazard or damaged charger.

### 11. Bring the battery to the shop from which it was purchased as soon as the post-charging battery life becomes too short for practical use. Do not dispose of the exhausted battery.

### 12. Using an exhausted battery will damage the charger.

## ADDITIONAL SAFETY WARNINGS

### 1. Setting up and checking the work environment

Check if the work environment is suitable by following the precautions.

### 2. Ensure that the power switch is in the OFF position. If the battery is attached to the body while the power switch is in the ON position, the power tool will start operating immediately, which could cause a serious accident.

### 3. Prepare a stable wooden workbench suitable for planning operation. As a poorly balanced workbench creates a hazard, ensure it is securely positioned on firm, level ground.

### 4. Do not fix and secure the switch lock. Besides, keep your finger off the switch trigger when the planer is being carried around. Otherwise, the main body switch can be inadvertently turned ON, resulting in unexpected accidents.

### 5. Do not give a strong shock to the switch panel or break it. It may lead to a trouble.

### 6. To save the battery power consumption, the remaining battery indicator lamp lights while pressing the remaining battery indicator switch.

### 7. Precaution after finishing the planing operation

When the planer is suspended with one hand after finishing the planing operation, ensure that the cutting blades (base) of the planer do not contact or come too near your body. Failure to do so could result in serious injury.

### 8. The planing position can be regulated by moving the guide to the left or right after loosening its set screw. The guide may be mounted on either the right or left side of the tool.

### 9. Do not use the Planer with the blades facing upward (as stationary type planer).

### 10. Be careful not to injure your hand when attaching or detaching blades.

### 11. Before attaching blades, wipe off any chips or other debris adhering to the blades.

# English

## 12. About Continuous Operation

This tool is provided with a protective function to extend battery life.

The battery may become overheated during continuous operation or deep cutting operations, which may cause it to automatically stop.

Especially with any of the batteries listed below, the tool may stop operation before the battery starts to get hot to prevent rapid failure from overheating.

If this happens, stop operation, remove the battery from the tool and leave it in a well-ventilated location not exposed to sunlight until it is sufficiently cool.

The battery can be used again once it is cool.

(Applicable batteries: BSL1425, BSL1420, BSL1415X, BSL1825, BSL1820, BSL1815 and old batteries)

## 13. Proper Battery Usage

When the tool is used with any of the batteries listed below, it should be used for light work to extend battery life.

Work example: Shallow depth finishing and chamfering work

(Applicable batteries: BSL1425, BSL1420, BSL1415X, BSL1825, BSL1820, BSL1815 and old batteries)

## 14. Always make sure the power switch is OFF and that the battery is pulled out before attaching or detaching the dust adapter.

## 15. Make sure the dust collector is completely attached. Failure to do so may result in injury.

Take care not to break the catch when attaching or detaching the dust adapter and chip cover.

## 6. Do not use the battery for a purpose other than those specified.

## 7. If the battery charging fails to complete even when a specified recharging time has elapsed, immediately stop further recharging.

## 8. Do not put or subject the battery to high temperatures or high pressure such as into a microwave oven, dryer, or high pressure container.

## 9. Keep away from fire immediately when leakage or foul odor are detected.

## 10. Do not use in a location where strong static electricity generates.

## 11. If there is battery leakage, foul odor, heat generated, discolored or deformed, or in any way appears abnormal during use, recharging or storage, immediately remove it from the equipment or battery charger, and stop use.

## 12. Do not immerse the battery or allow any fluids to flow inside. Conductive liquid ingress, such as water, can cause damage resulting in fire or explosion. Store your battery in a cool, dry place, away from combustible and flammable items. Corrosive gas atmospheres must be avoided.

### CAUTION

## 1. If liquid leaking from the battery gets into your eyes, do not rub your eyes and wash them well with fresh clean water such as tap water and contact a doctor immediately.

If left untreated, the liquid may cause eye-problems.

## 2. If liquid leaks onto your skin or clothes, wash well with clean water such as tap water immediately.

There is a possibility that this can cause skin irritation.

## 3. If you find rust, foul odor, overheating, discolor, deformation, and/or other irregularities when using the battery for the first time, do not use and return it to your supplier or vendor.

### WARNING

If an electrically conductive foreign object enters the terminals of the lithium ion battery, a short-circuit may occur resulting in the risk of fire. Please observe the following matters when storing the battery.

## ○ Do not place electrically conductive cuttings, nails, steel wire, copper wire or other wire in the storage case.

## ○ Either install the battery in the power tool or store by securely pressing into the battery cover until the ventilation holes are concealed to prevent short-circuits.

## REGARDING LITHIUM-ION BATTERY TRANSPORTATION

When transporting a lithium-ion battery, please observe the following precautions.

### WARNING

Notify the transporting company that a package contains a lithium-ion battery, inform the company of its power output and follow the instructions of the transportation company when arranging transport.

## ○ Lithium-ion batteries that exceed a power output of 100 Wh are considered to be in the freight classification of Dangerous Goods and will require special application procedures.

## ○ For transportation abroad, you must comply with international law and the rules and regulations of the destination country.

## ○ If the BSL36B18 is installed in the power tool, the power output will exceed 100 Wh and the unit will be classified as Dangerous Goods for freight classification.

## CAUTION ON LITHIUM-ION BATTERY

To extend the lifetime, the lithium-ion battery equips with the protection function to stop the output.

In the cases of 1 to 3 described below, when using this product, even if you are pulling the switch, the motor may stop. This is not the trouble but the result of protection function.

## 1. When the battery power remaining runs out, the motor stops.

In such case, charge it up immediately.

## 2. If the tool is overloaded, the motor may stop. In this case, release the switch of tool and eliminate causes of overloading. After that, you can use it again.

## 3. If the battery is overheated under overload work, the battery power may stop.

In this case, stop using the battery and let the battery cool. After that, you can use it again.

Furthermore, please heed the following warning and caution.

### WARNING

In order to prevent any battery leakage, heat generation, smoke emission, explosion and ignition beforehand, please be sure to heed the following precautions.

## 1. Make sure that swarf and dust do not collect on the battery.

## ○ During work make sure that swarf and dust do not fall on the battery.

## ○ Make sure that any swarf and dust falling on the power tool during work do not collect on the battery.

## ○ Do not store an unused battery in a location exposed to swarf and dust.

## ○ Before storing a battery, remove any swarf and dust that may adhere to it and do not store it together with metal parts (screws, nails, etc.).

## 2. Do not pierce battery with a sharp object such as a nail, strike with a hammer, step on, throw or subject the battery to severe physical shock.

## 3. Do not use an apparently damaged or deformed battery.

## 4. Do not use the battery in reverse polarity.

## 5. Do not connect directly to an electrical outlets or car cigarette lighter sockets.

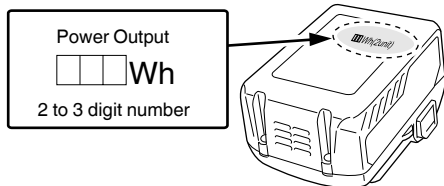

	Only for EU countries Do not dispose of electric tools together with household waste material! In observance of European Directive 2012/19/ EU on waste electrical and electronic equipment and its implementation in accordance with national law, electric tools that have reached the end of their life must be collected separately and returned to an environmentally compatible recycling facility.
V	Rated voltage
$n_0$	No-load speed
min <sup>-1</sup>	Revolution or reciprocations per minute
	Direct current
	Switching ON
	Switching OFF
	Caution
	Disconnect the battery

## NAMES OF PARTS (Fig. 21)

Ⓐ	Housing vent
Ⓑ	Chip ejection hole
Ⓒ	Air gun

## SYMBOLS

### WARNING

The following show symbols used for the machine. Be sure that you understand their meaning before use.

	P14DSL / P18DSL : Cordless Planer
	To reduce the risk of injury, user must read instruction manual.

### Battery

	The battery remaining power is nearly empty. Recharge the battery soonest possible
	Lights : The battery remaining power is a half.
	Lights : The battery remaining power is enough.

## SPECIFICATIONS

### POWER TOOL

Model	P14DSL	P18DSL
Voltage	14 V	18 V
Cutting Width	82 mm	
Max. Cutting Depth	2.0 mm	
No-load speed	16000 min <sup>-1</sup>	
Rechargeable battery	2LSRK	BSL1430: Li-ion 14.4 V (3.0 Ah 8 cells)
	2LJRK	BSL1450: Li-ion 14.4 V (5.0 Ah 8 cells)
Weight*	3.3 kg (With BSL1460)	
	3.7 kg (With BSL36B18)	

\* Weight: According to EPTA-Procedure 01/2014

## STANDARD ACCESSORIES

In addition to the main unit (1 unit), the package contains the accessories listed on page 168. Standard accessories are subject to change without notice.

## APPLICATIONS

Planing various wooden planks and panels.

## BATTERY REMOVAL/INSTALLATION

### 1. Battery removal

Hold the handle tightly and push the battery latch to remove the battery.

### CAUTION

Never short-circuit the battery.

### 2. Battery installation

Insert the battery while observing its polarities. (See Fig. 3)

# English

## CHARGING

Before using the power tool, charge the battery as follows.

**1. Connect the charger's power cord to the receptacle.**

When connecting the plug of the charger to a receptacle, the pilot lamp will blink in red (At 1-second intervals).

**CAUTION**

Do not use the electrical cord if damaged. Have it repaired immediately.

**2. Insert the battery into the charger.**

Firmly insert the battery into the charger as shown in Fig. 3.

**3. Charging**

When inserting a battery in the charger, charging will commence and the pilot lamp will light continuously in red.

When the battery becomes fully recharged, the pilot lamp will blink in red. (At 1-second intervals) (See Table 1)

● **Pilot lamp indication**

The indications of the pilot lamp will be as shown in Table 1, according to the condition of the charger or the rechargeable battery.

**Table 1**

Indications of the pilot lamp				
Pilot lamp (red)	Before charging	Blinks	Lights for 0.5 seconds. Does not light for 0.5 seconds. (off for 0.5 seconds)	
	While charging	Lights	Lights continuously	
	Charging complete	Blinks	Lights for 0.5 seconds. Does not light for 0.5 seconds. (off for 0.5 seconds)	
	Overheat standby	Blinks	Lights for 1 second. Does not light for 0.5 seconds. (off for 0.5 seconds)	Battery overheated. Unable to charge. (Charging will commence when battery cools)
	Charging impossible	Flickers	Lights for 0.1 seconds. Does not light for 0.1 seconds. (off for 0.1 seconds)	Malfunction in the battery or the charger

● Regarding the temperatures and charging time of the battery.

The temperatures and charging time will become as shown in Table 2

**Table 2**

Battery	Charger	UC18YFSL
Charging voltage	V	14.4 V – 18 V
Weight	kg	0.5
Temperatures at which the battery can be recharged		0°C – 50°C
Charging time for battery capacity, approx. (At 20°C)		
1.3 Ah	min.	20
1.5 Ah	min.	22
2.0 Ah	min.	30
2.5 Ah	min.	35
3.0 Ah	min.	45
4.0 Ah	min.	60
5.0 Ah	min.	75
Number of battery cells		4 – 10

**NOTE**

The recharging time may vary according to the ambient temperature and power source voltage.

**CAUTION**

When the battery charger has been continuously used, the battery charger will be heated, thus constituting the cause of the failures. Once the charging has been completed, give 15 minutes rest until the next charging.

**4. Disconnect the charger's power cord from the receptacle.**

**5. Hold the charger firmly and pull out the battery.**

**NOTE**

Be sure to pull out the battery from the charger after use, and then keep it.

**CAUTION**

○ If the battery is charged while it is heated because it has been left for a long time in a location subject to direct sunlight or because the battery has just been used, the pilot lamp of the charger lights for 1 second, does not light for 0.5 seconds (off for 0.5 seconds). In such a case, first let the battery cool, then start charging.

- When the pilot lamp flickers (at 0.2-second intervals), check for and take out any foreign objects in the charger's battery connector. If there are no foreign objects, it is probable that the battery or charger is malfunctioning. Take it to your authorized Service Center.
- Since the built-in micro computer takes about 3 seconds to confirm that the battery being charged with charger is taken out, wait for a minimum of 3 seconds before reinserting it to continue charging. If the battery is reinserted within 3 seconds, the battery may not be properly charged.

### 3. Dressing Stone

When a water dressing stone is available, use it after dipping it sufficiently in water since such a dressing stone may be worn during grinding works, flatten the upper surface of the dressing stone as often as necessary.

## MAINTENANCE AND INSPECTION

### 1. Inspecting the blades

Continued use of dull or damaged blades will result in reduced cutting efficiency and may cause overloading of the motor. Sharpen or replace the blades as often as necessary.

### 2. Handling

#### CAUTION

The front base, rear base, and cutting depth control knob are precisely machined to obtain specifically high precision. If these parts are roughly handled or subjected to heavy mechanical impact, it may cause deteriorated precision and reduced cutting performance. These parts must be handled with particular care.

### 3. Inspecting the mounting screws

Regularly inspect all mounting screws and ensure that they are properly tightened. Should any of the screws be loose, retighten them immediately. Failure to do so could result in serious hazard

### 4. Inspecting the carbon brushes

The motor employs carbon brushes which are consumable parts. Since an excessively worn carbon brush can result in motor trouble, replace the carbon brush with new ones when it becomes worn to or near the "wear limit". In addition, always keep carbon brushes clean and ensure that they slide freely within the brush holders.

#### NOTE

When replacing the carbon brush with a new one, be sure to use the HiKOKI Carbon Brush Code No. 999017.

### 5. Replacing carbon brushes

After removing the chip cover, take out the carbon brush by first removing the brush cap and then hooking the protrusion of the carbon brush with a slotted head screw driver, etc.

When installing the carbon brush, choose the direction so that the nail of the carbon brush agrees with the contact portion outside the brush tube. Then push it in with a finger. Lastly, install the brush cap.

#### CAUTION

Be absolutely sure to insert the nail of the carbon brush into the contact portion outside the brush tube.

(You can insert whichever one of the two nails provided.) Caution must be exercised since any error in this operation can result in the deformed nail of the carbon brush and may cause motor trouble at an early stage.

### 6. Replacing belt

If the replacement of the belt is necessary, it has to be done by HiKOKI Authorized Service Center to avoid a safety hazard.

### 7. Maintenance of the motor

The motor unit winding is the very "heart" of the power tool.

Exercise due care to ensure the winding does not become damaged and/or wet with oil or water.

### 8. Cleaning on the outside

When the planer is stained, wipe with a soft dry cloth or a cloth moistened with soapy water. Do not use chloric solvents, gasoline or paint thinner, for they melt plastics.

### 9. Storage

Store the planer in a place in which the temperature is less than 40°C and out of reach of children.

## MOUNTING AND OPERATION

Action	Figure	Page
Type of cutting work and size in this product	1	169
Inserting and removing the battery cover	2	169
Inserting and removing the battery	3	169
Remaining battery indicator	4	169
How to charge the battery	5	169
Adjusting the cutter depth	6	169
Beginning and ending the cutting operation	7	169
How to use the stand	8	169
How to install and using the guide	9	170
Carbide blade disassembly (for Double edged blade type)	10	170
Carbide blade assembly (for Double edged blade type)	11	170
Adjustment of carbide blade height (for Double edged blade type)	12	170
Resharpenable blade disassembly	13	171
Resharpenable blade assembly	14	171
Adjustment of resharpenable blade height	15	171
Sharpening the resharpenable blade	16	172
Attaching and removing the dust adapter	17	172
Elbow operation (Optional accessory)	18	172
Switch operation	19	173
Replacing carbon brushes	20	173
Proper cleaning the chip ejection opening	21	173
Selecting accessories	—	174

### 1. Surface cutting

Rough cutting should be accomplished at large cutting depths and at a suitable speed so that shavings are smoothly ejected from the machine. To ensure a smoothly finished surface, finish cutting should be accomplished at small cutting depths and at low feeding speed.

### 2. Blade sharpening intervals

Blade sharpening intervals depend on the type of wood being cut and the cutting depth. However, sharpening should generally be effected after each 500 meters of cutting operation.

# English

## NOTE

Storing lithium-ion batteries.

Make sure the lithium-ion batteries have been fully charged before storing them.

Prolonged storage (3 months or more) of batteries with a low charge may result in performance deterioration, significantly reducing battery usage time or rendering the batteries incapable of holding a charge.

However, significantly reduced battery usage time may be recovered by repeatedly charging and using the batteries two to five times.

If the battery usage time is extremely short despite repeated charging and use, consider the batteries dead and purchase new batteries.

## CAUTION

In the operation and maintenance of power tools, the safety regulations and standards prescribed in each country must be observed.

### Important notice on the batteries for the HiKOKI cordless power tools

Please always use one of our designated genuine batteries. We cannot guarantee the safety and performance of our cordless power tool when used with batteries other than these designated by us, or when the battery is disassembled and modified (such as disassembly and replacement of cells or other internal parts).

## GUARANTEE

We guarantee HiKOKI Power Tools in accordance with statutory/country specific regulation. This guarantee does not cover defects or damage due to misuse, abuse, or normal wear and tear. In case of complaint, please send the Power Tool, undismantled, with the GUARANTEE CERTIFICATE found at the end of this Handling instruction, to a HiKOKI Authorized Service Center.

## NOTE

Due to HiKOKI's continuing program of research and development, the specifications herein are subject to change without prior notice.

---

## Information concerning airborne noise and vibration

The measured values were determined according to EN62841 and declared in accordance with ISO 4871.

Measured A-weighted sound power level:

98 dB (A) (P14DSL)

100 dB (A) (P18DSL)

Measured A-weighted sound pressure level:

87 dB (A) (P14DSL)

89 dB (A) (P18DSL)

Uncertainty KpA: 3 dB (A).

Wear hearing protection.

Vibration total values (triax vector sum) determined according to EN62841.

Planning softwood:

Vibration emission value  $a_{rh}$  = 2.6 m/s<sup>2</sup> (P14DSL)

3.0 m/s<sup>2</sup> (P18DSL)

Uncertainty K = 1.5 m/s<sup>2</sup>

---

The declared vibration total value has been measured in accordance with a standard test method and may be used for comparing one tool with another.

It may also be used in a preliminary assessment of exposure.

## WARNING

- The vibration emission during actual use of the power tool can differ from the declared total value depending on the ways in which the tool is used.
- Identify safety measures to protect the operator that are based on an estimation of exposure in the actual conditions of use (taking account of all parts of the operating cycle such as the times when the tool is switched off and when it is running idle in addition to the trigger time).



## ALLGEMEINE SICHERHEITSHINWEISE FÜR ELEKTROGERÄTE

### ⚠️ WARNUNG

Bitte beachten Sie sämtliche mit diesem Elektrogerät gelieferten Sicherheitshinweise, Anweisungen, Illustrationen und technischen Angaben.

Wenn die nachfolgenden Anweisungen nicht befolgt werden, kann es zu Stromschlag, Brand und/oder ernsthaften Verletzungen kommen.

Bitte bewahren Sie alle Warnhinweise und Anweisungen zum späteren Nachschlagen auf.

Der Begriff „Elektrowerkzeug“ bezieht sich in den Warnhinweisen auf Elektrowerkzeuge mit Netz- (schnurgebunden) oder Akkubetrieb (schnurlos).

#### 1) Sicherheit im Arbeitsbereich

- a) Sorgen Sie für einen sauberen und gut ausgeleuchteten Arbeitsbereich.

Zugestellte oder dunkle Bereiche ziehen Unfälle förmlich an.

- b) Verwenden Sie Elektrowerkzeuge niemals an Orten, an denen Explosionsgefahr besteht, wie zum Beispiel in der Nähe von leicht entflammaren Flüssigkeiten, Gasen oder Stäuben.

Bei der Arbeit mit Elektrowerkzeugen kann es zu Funkenbildung kommen, wodurch sich Stäube oder Dämpfe entzünden können.

- c) Sorgen Sie bei der Arbeit mit Elektrowerkzeugen dafür, dass sich keine Zuschauer (insbesondere Kinder) in der Nähe befinden.

Wenn Sie abgelenkt werden, können Sie die Kontrolle über das Werkzeug verlieren.

#### 2) Elektrische Sicherheit

- a) Elektrowerkzeuge müssen mit passender Stromversorgung betrieben werden. Nehmen Sie niemals irgendwelche Änderungen am Anschlussstecker vor. Verwenden Sie bei Elektrowerkzeugen mit Schutzkontakt (geerdet) niemals Adapterstecker.

Stecker im Originalzustand und passende Steckdosen reduzieren das Stromschlagrisiko.

- b) Vermeiden Sie Körperkontakt mit geerdeten Gegenständen wie Rohrleitungen, Heizungen, Herden oder Kühlschränken.

Bei Körperkontakt mit geerdeten Gegenständen besteht ein erhöhtes Stromschlagrisiko.

- c) Setzen Sie Elektrowerkzeuge niemals Regen oder sonstiger Feuchtigkeit aus.

Wenn Flüssigkeiten in ein Elektrowerkzeug eindringen, erhöht sich das Stromschlagrisiko.

- d) Verwenden Sie das Anschlusskabel nicht missbräuchlich. Tragen Sie das Elektrowerkzeug niemals am Stromkabel, ziehen Sie es nicht damit heran und ziehen Sie den Stecker nicht am Anschlusskabel aus der Steckdose.

Halten Sie das Anschlusskabel von Hitzequellen, Öl, scharfen Kanten und beweglichen Teilen fern.

Beschädigte oder verdrehte Anschlusskabel erhöhen das Stromschlagrisiko.

- e) Verwenden Sie, wenn Sie ein Elektrowerkzeug im Freien benutzen, ein für den Außeneinsatz geeignetes Verlängerungskabel.

Ein für den Außeneinsatz geeignetes Kabel vermindert das Stromschlagrisiko.

- f) Falls sich der Betrieb des Elektrowerkzeugs in feuchter Umgebung nicht vermeiden lässt, verwenden Sie eine Stromversorgung mit Fehlerstromschutzeinrichtung (Residual Current Device, RCD).

Durch den Einsatz einer Fehlerstromschutzeinrichtung wird das Risiko eines elektrischen Schlags reduziert.

#### 3) Persönliche Sicherheit

- a) Bleiben Sie wachsam, achten Sie auf das, was Sie tun, und setzen Sie Ihren Verstand ein, wenn Sie mit Elektrowerkzeugen arbeiten.

Benutzen Sie keine Elektrowerkzeuge, wenn Sie müde sind oder unter Einfluss von Drogen, Alkohol oder Medikamenten stehen.

Bei der Arbeit mit Elektrowerkzeugen können bereits kurze Phasen der Unaufmerksamkeit zu schweren Verletzungen führen.

- b) Benutzen Sie eine persönliche Schutzausrüstung. Tragen Sie immer einen Augenschutz.

Schutzausrüstung wie Staubmaske, rutschfeste Sicherheitsschuhe, Schutzhelm und Gehörschutz senken bei angemessenem Einsatz das Verletzungsrisiko.

- c) Vermeiden Sie unbeabsichtigtes Einschalten. Achten Sie darauf, dass sich der Schalter in der Aus- (Off-) Position befindet, ehe Sie das Gerät mit der Stromversorgung und/oder Batteriestromversorgung verbinden, es aufheben oder herumtragen.

Das Herumtragen von Elektrowerkzeugen mit dem Finger am Schalter oder das Herstellen der Stromversorgung bei betätigtem Schalter zieht Unfälle regelrecht an.

- d) Entfernen Sie sämtliche Einstellwerkzeuge (Einstellschlüssel), ehe Sie das Elektrowerkzeug einschalten.

Ein an einem beweglichen Teil des Elektrowerkzeugs angebrachter Schlüssel kann zu Verletzungen führen.

- e) Überstrecken Sie sich nicht. Achten Sie jederzeit darauf, sicher zu stehen und das Gleichgewicht zu bewahren.

Dadurch haben Sie das Elektrowerkzeug in unerwarteten Situationen besser im Griff.

- f) Tragen Sie geeignete Kleidung. Tragen Sie keine lose Kleidung oder Schmuck. Halten Sie Ihr Haar und Ihre Kleidung von beweglichen Teilen fern.

Lose Kleidung, Schmuck oder langes Haar kann von beweglichen Teilen erfasst werden.

- g) Wenn Anschlüsse für Staubabsaug- und -sammelvorrichtungen vorhanden sind, sorgen Sie dafür, dass diese richtig angeschlossen und eingesetzt werden.

Durch Entfernen des Staubes können staubbezogene Gefahren vermindert werden.

- h) Lassen Sie es nicht zu, dass die durch häufigen Gebrauch von Werkzeugen erworbene Vertrautheit Sie nachlässig macht und Sie die Sicherheitsrichtlinien für das Werkzeug ignorieren.

Eine unvorsichtige Handlung kann in Sekundenbruchteilen zu schweren Verletzungen führen.

#### 4) Einsatz und Pflege von Elektrowerkzeugen

- a) Überbeanspruchen Sie Elektrowerkzeuge nicht. Benutzen Sie das richtige Elektrowerkzeug für Ihren Einsatzzweck.

# Deutsch

*Das richtige Elektrowerkzeug erledigt seine Arbeit bei bestimmungsgemäßem Einsatz besser und sicherer.*

- b) **Benutzen Sie das Elektrowerkzeug nicht, wenn es sich nicht am Schalter ein- und ausschalten lässt.**

*Jedes Elektrowerkzeug, das nicht mit dem Schalter betätigt werden kann, stellt eine Gefahr dar und muss repariert werden.*

- c) **Ziehen Sie den Stecker der Stromversorgung ab und/oder entfernen Sie den Akkupack vom Elektrowerkzeug, falls abnehmbar, ehe Sie Einstellarbeiten vornehmen, Zubehörteile tauschen oder das Elektrowerkzeug verstauen. Solche präventiven Sicherheitsmaßnahmen verhindern den unbeabsichtigten Anlauf des Elektrowerkzeugs und die damit verbundenen Gefahren.**

- d) **Lagern Sie nicht benutzte Elektrowerkzeuge außerhalb der Reichweite von Kindern, lassen Sie nicht zu, dass Personen das Elektrowerkzeug bedienen, die nicht mit dem Werkzeug selbst und/oder diesen Anweisungen vertraut sind.**

*Elektrowerkzeuge in ungeschulten Händen sind gefährlich.*

- e) **Wartung von Elektrowerkzeugen und Zubehör. Prüfen Sie sie auf Fehlausrichtungen, Leichtgängigkeit beweglicher Teile, Beschädigungen von Teilen und auf alle anderen Umstände, die sich auf den Betrieb des Elektrowerkzeugs auswirken können. Lassen Sie das Elektrowerkzeug bei Beschädigungen reparieren, ehe Sie es benutzen.**

*Viele Unfälle mit Elektrowerkzeugen sind auf schlechte Wartung zurückzuführen.*

- f) **Halten Sie Schneidwerkzeuge scharf und sauber.**

*Richtig gewartete Schneidwerkzeuge mit scharfen Schneiden bleiben weniger häufig hängen und sind einfacher zu beherrschen.*

- g) **Benutzen Sie Elektrowerkzeuge, Zubehör, Werkzeugspitzen und Ähnliches in Übereinstimmung mit diesen Anweisungen – beachten Sie dabei die jeweiligen Arbeitsbedingungen und die Art der auszuführenden Arbeiten.**

*Der Gebrauch des Elektrowerkzeugs für andere als die vorgesehenen Anwendungen kann zu gefährlichen Situationen führen.*

- h) **Halten Sie Handgriffe und Greifflächen trocken, sauber und frei von Öl und Fett.**

*Rutschige Handgriffe und Greifflächen lassen keine sichere Handhabung und Kontrolle des Werkzeugs in unerwarteten Situationen zu.*

- 5) **Verwendung und Pflege der Batterie**

- a) **Laden Sie das Gerät nur mit dem vom Hersteller empfohlenen Ladegerät auf.**

*Ein Ladegerät für einen speziellen Batterietyp kann bei Verwendung mit anderen Batterien zu Brandgefahr führen.*

- b) **Verwenden Sie nur die für das Elektrowerkzeug speziell empfohlenen Akkus.**

*Eine Verwendung von anderen Batterien kann zu Verletzungen und Bränden führen.*

- c) **Ist der Akku nicht in Gebrauch, achten Sie darauf, dass er nicht mit Metallgegenständen, beispielsweise Büroklammern, Münzen, Schlüsseln, Nägeln, Schrauben oder anderen kleinen Metallgegenständen in Kontakt kommt, da diese Gegenstände einen Kurzschluss der Anschlüsse verursachen können.**

*Ein Kurzschluss der Batterieanschlüsse kann zu Verbrennungen oder Bränden führen.*

- d) **Im Falle von missbräuchlichen Bedingungen kann Flüssigkeit aus dem Akku austreten. Vermeiden Sie in diesem Fall jeglichen Kontakt. Sollten Sie dennoch mit der Batterieflüssigkeit in Berührung kommen, waschen Sie die betroffene Stelle gründlich mit Wasser ab. Ist die Flüssigkeit ins Auge geraten, suchen Sie einen Arzt auf.**

*Ausgetretene Batterieflüssigkeiten können zu Reizungen oder Verbrennungen führen.*

- e) **Verwenden Sie keinen Akku oder kein Werkzeug, der oder das beschädigt oder verändert ist. Beschädigte oder veränderte Akkus können ein unvorhersehbares Verhalten aufweisen, das zu einem Feuer, einer Explosion oder Verletzung führen kann.**

- f) **Setzen Sie den Akku oder das Werkzeug keinem Feuer oder keiner zu hohen Temperatur aus. Die Einwirkung von Feuer oder einer Temperatur über 130 °C kann zu einer Explosion führen.**

- g) **Befolgen Sie alle Anweisungen zum Aufladen und laden Sie den Akku oder das Werkzeug nicht außerhalb des Temperaturbereichs auf, der in der Anleitung angegeben ist.**

*Wenn Sie den Akku falsch oder bei Temperaturen außerhalb des angegebenen Bereichs aufladen, kann der Akku beschädigt werden und die Gefahr eines Brandes steigen.*

- 6) **Service**

- a) **Lassen Sie Ihr Elektrowerkzeug durch qualifizierte Fachkräfte und nur unter Einsatz der passenden Originalersatzteile warten.**

*Dies sorgt dafür, dass die Sicherheit des Elektrowerkzeugs nicht beeinträchtigt wird.*

- b) **Warten Sie niemals beschädigte Akkus.**

*Die Wartung von Akkus ist stets vom Hersteller oder autorisierten Dienstleistern durchzuführen.*

## VORSICHT

Von Kindern und gebrechlichen Personen fernhalten. Werkzeuge sollten bei Nichtgebrauch außerhalb der Reichweite von Kindern und gebrechlichen Personen aufbewahrt werden.

## SICHERHEITSHINWEISE FÜR AKKU HOBEL

1. **Warten Sie, bis das Hobeleisen zum Stillstand gekommen ist und legen Sie das Werkzeug erst dann nieder.**

*Ein freiliegend rotierendes Schneidwerkzeug könnte sich in die Oberfläche eingraben, was zu Kontrollverlust und schweren Verletzungen führen kann.*

2. **Benutzen Sie Klemmen oder eine andere praktische Vorrichtung zum Sichern und Halten des Werkstücks auf einer stabilen Arbeitsfläche.**

*Wenn Sie das Werkstück mit Ihrer Hand oder an den Körper gepresst halten, wird es instabil und Sie können die Kontrolle verlieren.*

3. **Die Hobelmaschine nicht mit dem Messer nach oben verwenden (als stationäre Hobelmaschine/maschine zu verwenden).**

4. **Die Batterie immer bei einer Temperatur von 0 – 40°C laden.**

*Laden bei einer Temperatur die niedriger als 0°C ist twird gefährliche Überladung verursachen. Die Batterie kann nicht bei einer Temperatur über 40°C geladen werden. Die beste Temperatur zum Laden wäre von 20 – 25°C.*

5. Das Ladegerät nicht fortlaufend laden.  
Nach Beendigung einer Ladung, lassen Sie das Ladegerät ungefähr 15 Minuten ruhen bevor die nächste Batterieladung unternommen wird.
6. Keine Fremdkörper durch das Anschlußloch der Batterie eindringen lassen.
7. Niemals die Batterie und das Ladegerät auseinandernehmen.
8. Niemals die Batterie kurzschließen.  
Kurzschluß der Batterie verursacht eine zu große Stromzufuhr und Überhitzung, wodurch Durchbrennen oder Schaden beider Batterie entsteht.
9. Die Batterie nicht ins Feuer werfen.  
Sie könnte dabei explodieren.
10. Darauf achten, daß keine Gegenstände durch Belüftungsschlitze das Ladegeräts in das Gerät eindringen.  
Wenn Metallobjekte oder entzündliche Gegenstände durch die Belüftungsschlitze des Ladegeräts eindringen, kann dies zu elektrischen Schlägen führen oder das Ladegerät beschädigen.
11. Bringen Sie die Batterie zum Geschäft, wo Sie sie gekauft haben, sobald die Lebensdauer der Batterie zur Neige geht. Die leere Batterie nicht wegwerfen.
12. Das Benutzen einer leeren Batterie beschädigt das Ladegerät.
11. Wischen Sie die Späne oder den anderen Schmutz von den Klingen ab, bevor Sie die Klingen anbringen.
12. Dauerbetrieb  
Dieses Werkzeug hat eine Schutzfunktion zur Verlängerung der Lebensdauer der Batterie.  
Die Batterie kann sich beim Dauerbetrieb oder bei tiefen Schnitten überhitzen, was zu einem automatischen Stopp führt.  
Insbesondere mit jeder der unten aufgelisteten Batterien kann das Werkzeug den Betrieb stoppen, bevor die Batterie zu heiß wird, um einem plötzlichen Ausfall durch Überhitzung zu verhindern.  
Falls das passiert, stellen Sie den Betrieb ein, nehmen Sie die Batterie aus dem Werkzeug und lassen Sie sie an einem gut belüfteten Ort, der keiner Sonneneinstrahlung ausgesetzt ist, bis sie hinreichend kühl ist.  
Der Akku kann wieder verwendet werden, wenn er abgekühlt ist.  
(Verwendbare Batterien: BSL1425, BSL1420, BSL1415X, BSL1825, BSL1820, BSL1815 und alte Batterien)
13. Richtige Benutzung der Batterie  
Wenn das Werkzeug mit einer der unten aufgelisteten Batterien benutzt wird, sollte es für leichte Arbeiten eingesetzt werden, um die Lebensdauer der Batterie zu verlängern.  
Beispiel einer Arbeit: Flache Schnitte, Endbearbeitung und Abkantern.  
(Verwendbare Batterien: BSL1425, BSL1420, BSL1415X, BSL1825, BSL1820, BSL1815 und alte Batterien)

## ZUSÄTZLICHE SICHERHEITSHINWEISE

1. Einrichten und Prüfen der Arbeitsumgebung  
Prüfen Sie, ob die Arbeitsumgebung brauchbar ist, indem Sie die Vorsichtsmaßnahmen befolgen.
2. Vergewissern Sie sich, dass der Hauptschalter auf OFF gestellt ist. Wenn die Batterie am Gerätkörper angebracht wird, während der Hauptschalter auf ON steht, beginnt das Elektrogerät sofort zu laufen, was zu einem schweren Unfall führen könnte.
3. Es ist eine stabile hölzerne Arbeitsunterlage anzufertigen, die für Hobelarbeiten geeignet ist. Eine schlecht ausbalancierte Arbeitsunterlage bildet eine Gefahrenquelle. Es ist darauf zu achten, daß sie auf einem festen, ebenen Untergrund sicher aufgestellt ist.
4. Fixieren und sichern Sie die Schaltersperre nicht. Lassen Sie außerdem Ihren Finger vom Auslöseschalter, wenn der Hobel herumgetragen wird. Sonst der Hauptschalter unbeabsichtigt auf ON gestellt werden, was zu unerwarteten Unfällen führen kann.
5. Starke Erschütterungen oder ein Zerbrechen der Schalttafel ist zu vermeiden. Dies kann zu Störungen führen.
6. Um den Akkuverbrauch zu speichern, drücken Sie den Restladungsanzeigeschalter bei aufleuchtender Restladungsanzeigeleuchte.
7. Vorsichtsmaßnahmen nach Beendigung der Hobelarbeiten  
Wenn der Hobel nach Beendigung der Hobelarbeit mit einer Hand abgenommen wird, ist darauf zu achten, daß das Hobeleisen (Unterseite) des Hobels nicht mit dem Körper in Berührung kommt. Sonst können ernsthafte Verletzungen entstehen.
8. Die Hobelposition kann angepasst werden, indem Sie die Einstellschraube der Führung lösen und diese dann nach links oder rechts verschieben. Die Führung kann sowohl auf der rechten als auch der linken Werkzeugeite angebracht werden.
9. Die Hobelmaschine nicht mit dem Messer nach oben verwenden (als stationäre Hobelmaschine maschine zu verwenden).
10. Seien Sie vorsichtig, sich beim Befestigen oder Abnehmen der Klingen nicht an Ihrer Hand zu verletzen.

## WARNUNG ZUM LITHIUM-IONEN- AKKU

Um die Lebensdauer des Lithium-Ionen-Akkus zu verlängern, ist dieser mit einer Schutzfunktion zum Stoppen der Leistungsabgabe ausgestattet.

In den unten beschriebenen Fällen 1 bis 3 kann bei der Benutzung dieses Produkts der Motor abschalten, selbst wenn Sie den Schalter drücken. Dies ist kein Defekt sondern das Resultat der Schutzfunktion.

1. Wenn die verbleibende Akkuleistung nicht mehr ausreicht, schaltet der Motor ab.  
Laden Sie in einem solchen Fall den Akku umgehend auf.
2. Wenn das Werkzeug überlastet ist, kann es zum Abschalten des Motors kommen. Lassen Sie in diesem Fall den Schalter des Geräts los und beseitigen Sie die Ursache der Überlastung. Danach können Sie das Gerät wieder verwenden.
3. Kommt es während des Betriebs zu einer Erhitzung der Batterie, wird das Gerät unter Umständen angehalten. Unterbrechen Sie in diesem Fall Ihre Arbeit und lassen Sie die Batterie abkühlen. Anschließend können Sie das Gerät wieder normal verwenden.

Bitte beachten Sie die folgenden Warnhinweise.

### WARNUNG

Zur Vermeidung einer ausgelaufenen Batterie, Erwärmung, Rauchentwicklung, Explosionen und vorzeitiger Zündung beachten Sie bitte die folgenden Vorsichtsmaßnahmen.

1. Stellen Sie sicher, dass sich Späne und Staub nicht auf der Batterie ansammeln.

# Deutsch

- Stellen Sie während der Arbeit sicher, dass Späne und Staub nicht auf die Batterie fallen.
  - Stellen Sie sicher, dass Staub und Späne, die während der Bearbeitung auf das Elektrowerkzeug fallen, nicht in die Batterie gelangen.
  - Lagern Sie ungebrauchte Batterien nicht an Plätzen, an denen Staub oder Späne anfallen.
  - Vor dem Einlagern einer Batterie sind sämtlicher Staub und Späne zu entfernen. Weiterhin ist zu berücksichtigen, dass die Batterie nicht gemeinsam mit Metallteilen (Schrauben, Nägel, usw.) zu lagern ist.
2. Achten Sie darauf, dass die Batterie nicht durch einen spitzen Gegenstand, beispielsweise einen Nagel, beschädigt wird. Vermeiden Sie Schläge mit dem Hammer. Treten Sie nicht gegen die Batterie, werfen Sie diese nicht, und vermeiden Sie Stöße.
  3. Beschädigte oder verformte Batterien dürfen nicht weiter verwendet werden.
  4. Achten Sie auf den richtigen Anschluss der Pole.
  5. Schließen Sie die Batterie nicht direkt an elektrische Ausgänge oder Zigarettenanzünder im Auto an.
  6. Verwenden Sie die Batterie nur für den angegebenen Zweck.
  7. Falls die Batterie nach Verstreichen der angegebenen Ladezeit nicht vollständig aufgeladen ist, brechen Sie den Ladevorgang unverzüglich ab.
  8. Vermeiden Sie hohe Temperaturen und hohen Druck, wie er beispielsweise in der Mikrowelle, einem Trockner oder einem Hochdruckbehälter auftritt.
  9. Wenn Sie ein Leck oder Rußgeruch feststellen, vermeiden Sie jeglichen Kontakt mit Feuerstellen.
  10. Vermeiden Sie eine Verwendung an Orten, an denen starke statische Elektrizität erzeugt wird.
  11. Werden ein Leck, Rußgeruch, Erwärmung, Verfärbungen, Verformungen oder sonstige Anomalitäten während der Verwendung, des Aufladens oder der Lagerung festgestellt, entfernen Sie die Batterie unverzüglich vom Gerät oder dem Ladegerät und beenden Sie die Anwendung.
  12. Tauchen Sie den Akku nicht ins Wasser und lassen Sie keine Flüssigkeiten ins Innere gelangen. Leitfähige Flüssigkeiten, wie z. B. Wasser, können Schäden verursachen, die zu einem Brand oder einer Explosion führen. Lagern Sie Ihren Akku an einem kühlen, trockenen Ort, fern von brennbaren und entzündlichen Gegenständen. Korrosive Gase in der Atmosphäre müssen gemieden werden.

## VORSICHT

1. Tritt die auslaufende Flüssigkeit in Kontakt mit Ihren Augen, reiben Sie diese nicht, sondern waschen Sie sie mit sauberem (Leitungs-) Wasser gut aus und suchen Sie unverzüglich einen Arzt auf. Ohne sachgemäße Behandlung können Augenverletzungen auftreten.
2. Wenn die ausgelaufene Flüssigkeit auf Haut oder Kleidung trifft, waschen Sie diese unverzüglich mit sauberem Wasser ab. Es besteht die Gefahr von Hautreizungen.
3. Beim Auftreten von Rost, Rußgeruch, Erwärmung, Verfärbungen, Verformungen oder sonstigen Anomalitäten während der ersten Verwendung der Batterie, ist diese nicht weiter zu verwenden. Bringen Sie die Batterie zum Händler oder Verkäufer zurück.

## WARNUNG

Wenn ein elektrischer Fremdkörper an die Anschlüsse des Lithium-Ionen-Akkus gelangt, kann es zu einem Kurzschluss und der Gefahr eines Feuers kommen. Beachten Sie folgende Vorsichtsmaßnahmen bei der Aufbewahrung des Akkus.

- Legen Sie keine elektrisch leitenden Späne, Nägel, Stahldraht, Kupferdraht oder anderen Draht in den Aufbewahrungskoffer.
- Setzen Sie den Akku entweder in das Gerät ein oder lagern Sie ihn, um Kurzschlüsse zu vermeiden, indem Sie ihn in die Batterieabdeckung hineindrücken, bis die Belüftungslöcher verdeckt sind.

## BEZÜGLICH DES TRANSPORTS VON LITHIUM-IONEN-BATTERIEEN

Beim Transport von Lithium-Ionen-Batterien beachten Sie bitte die folgenden Vorsichtsmaßnahmen.

### WARNUNG

Weisen Sie die Transportfirma darauf hin, dass ein Paket eine Lithium-Ionen-Batterie enthält, informieren Sie das Unternehmen über ihre Leistungsabgabe und befolgen Sie die Anweisungen der Transportfirma, wenn Sie den Transport in die Wege leiten.

- Lithium-Ionen-Batterien, die eine Leistungsabgabe von 100 Wh überschreiten, werden in der Einstufung des Frachtguts als Gefahrgüter angesehen und erfordern spezielle Anwendungsverfahren.
- Für den Transport über Straßen müssen die internationalen Gesetze und die Regeln und Vorschriften des Bestimmungslands eingehalten werden.
- Wenn der BSL36B18 im Werkzeug installiert wird, überschreitet die Leistung 100 Wh und das Gerät wird als Fracht als Gefahrgut eingestuft.

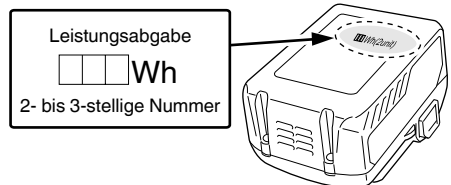

## BEZEICHNUNG DER TEILE (Abb. 21)



Ⓐ	Lüftungsöffnung im Gehäuse
Ⓑ	Auswurf für Späne
Ⓒ	Druckluftpistole



## SYMBOLE

### WARNUNG



Die folgenden Symbole werden für diese Maschine verwendet. Achten Sie darauf, diese vor der Verwendung zu verstehen.

	P14DSL / P18DSL: Akku Hobel
	Der Anwender muss die Bedienungsanleitung lesen, um das Risiko einer Verletzung zu verringern.

	Nur für EU-Länder Werfen Sie Elektrowerkzeuge nicht in den Hausmüll! Gemäß der Europäischen Richtlinie 2012/19/ EU über Elektro- und Elektronik-Altgeräte und die Umsetzung in nationales Recht müssen verbrauchte Elektrowerkzeuge getrennt gesammelt und einer umweltgerechten Wiederverwertung zugeführt werden.
V	Nennspannung
$n_0$	Leerlaufdrehzahl
min <sup>-1</sup>	Umdrehungen bzw. Zyklen pro Minute
	Gleichstrom
	Einschalten ON

	Ausschalten OFF
	Vorsicht
	Trennen Sie die Batterie ab

Akku

	Der Akku ist fast leer. Den Akku schnellstmöglich wieder aufladen.
	Leuchtet: Es verbleibt die Hälfte der Akkuladung.
	Leuchtet: Die verbleibende Akkuladung ist ausreichend.

**TECHNISCHE DATEN**

**ELEKTRO-WERKZEUG**

Modell	P14DSL		P18DSL
Spannung	14 V		18 V
Hobelbreite	82 mm		
Max. Spantiefe	2,0 mm		
Leerlaufdrehzahl	16000 min <sup>-1</sup>		
Wiederaufladbare Batterie	2LSRK	BSL1430: Li-ion 14,4 V (3,0 Ah 8 Zellen)	BSL1830: Li-ion 18 V (3,0 Ah 10 Zellen)
	2LJRK	BSL1450: Li-ion 14,4 V (5,0 Ah 8 Zellen)	BSL1850: Li-ion 18 V (5,0 Ah 10 Zellen)
Gewicht*	3,3 kg (mit BSL1460)		3,7 kg (mit BSL36B18)

\* Gewicht: Gemäß EPTA-Verfahren 01/2014

**STANDARDZUBEHÖR**

Zusätzlich zum Hauptgerät (1 Gerät) enthält die Packung die auf Seite 168 aufgelisteten Zubehöre.  
Das Standardzubehör kann ohne vorherige Bekanntmachung jederzeit geändert werden.

**VERWENDUNG**

Hobeln von verschiedenen Holzplanken und Paneelen.

**HERAUSNEHMEN/EINSETZEN DER BATTERIE**

**1. Herausnehmen der Batterie**

Den Handgriff festhalten und die Batterieverriegelungen drücken, um die Batterie herauszunehmen.

**VORSICHT**

Die Kontakte des Batterie niemals kurzschließen.

**2. Einsetzen des Batterie**

Den Batterie unter Beachtung der richtigen Richtung in das Gerät einsetzen. (Siehe **Abb. 3**)

**LADEN**

Vor Gebrauch des Elektrowerkzeugs den Akkumulatur wie folgt laden.

**1. Stecken Sie den Netzstecker des Ladegeräts in eine Steckdose.**

Wenn der Stecker des Ladegeräts in eine Steckdose eingesteckt wird, blinkt die Anzeigelampe rot (in 1-Sekunden-Intervallen).

**VORSICHT**

Benutzen Sie das Stromkabel nicht, wenn es beschädigt ist. Lassen Sie es sofort reparieren.

**2. Legen Sie den Akku in das Ladegerät ein.**

Schieben Sie den Akku wie in der **Abb. 3** gezeigt fest in das Ladegerät ein.

**3. Laden**

Beim Einlegen eines Akkus in das Ladegerät wird der Ladevorgang begonnen und die Kontrolllampe leuchtet beständig rot.

Wenn die Batterie voll aufgeladen ist, blinkt die Kontrolllampe rot. (In Abständen von 1 Sekunde) (Siehe **Tabelle 1**)

● **Kontrolllampen-Anzeige**

Die Anzeigen der Kontrolllampe entsprechend dem Zustand des Ladegerätes oder Akkus sind in der **Tabelle 1** angegeben.

**Tabelle 1**

Anzeigen der Kontrolllampe				
Kontrolllampe (rot)	Vor dem Laden	Blinkt	Leuchtet 0,5 Sekunden lang. Erlischt 0,5 Sekunden lang. (Aus für 0,5 Sekunden)	/
	Beim Laden	Leuchtet	Leuchtet beständig	
	Laden abgeschlossen	Blinkt	Leuchtet 0,5 Sekunden lang. Erlischt 0,5 Sekunden lang. (Aus für 0,5 Sekunden)	
	Wegen Überhitzung angehalten	Blinkt	Leuchtet 1 Sekunde lang. Erlischt 0,5 Sekunden lang. (Aus für 0,5 Sekunden)	Akku überhitzt. Laden nicht möglich. (Der Ladevorgang wird nach Abkühlen des Akkus gestartet)
	Laden nicht möglich	Flackert	Leuchtet 0,1 Sekunden lang. Erlischt 0,1 Sekunden lang. (Aus für 0,1 Sekunden)	Betriebsstörung im Akku oder im Ladegerät

- Bezüglich der Temperaturen und der Ladezeit des Akkus. Die Temperaturen und die Ladezeit sind in **Tabelle 2** angegeben.

**Tabelle 2**

Akku		Ladegerät	UC18YFSL
Ladespannung		V	14,4 V – 18 V
Gewicht		kg	0,5
Temperaturen, bei denen der Akku geladen werden kann			0°C – 50°C
Ladezeit für Akkuleistung, ungefähr (bei 20°C)			
1,3 Ah	min.		20
1,5 Ah	min.		22
2,0 Ah	min.		30
2,5 Ah	min.		35
3,0 Ah	min.		45
4,0 Ah	min.		60
5,0 Ah	min.		75
Anzahl an Akkuzellen			4 – 10

## HINWEIS

Die Aufladezeit kann je nach Umgebungstemperatur und Spannung der Stromquelle unterschiedlich sein.

## VORSICHT

Wenn das Ladegerät ständig in Betrieb war, wird es heiß, das stellt eine Ursache für Ausfälle dar. Sobald der Ladevorgang abgeschlossen ist, lassen Sie das Ladegerät vor dem nächsten Ladevorgang 15 Minuten ruhen.

- Ziehen Sie den Netzstecker des Ladegeräts aus der Steckdose.**
- Halten Sie das Ladegerät fest und ziehen Sie den Akku heraus.**

## HINWEIS

Ziehen Sie den Akku nach der Benutzung des Ladegeräts unbedingt aus diesem heraus und bewahren Sie ihn dann auf.

## VORSICHT

- Wenn der Akku geladen wird, während er heiß ist, weil er längere Zeit direkter Sonneneinstrahlung ausgesetzt gewesen ist, oder die Batterie eben erst in Gebrauch gewesen ist, leuchtet die Kontrolllampe des Ladegeräts 1 Sekunde lang auf, erlischt für 0,5 Sekunden (aus für 0,5 Sekunden). Lassen Sie in einem solchen Fall den Akku erst abkühlen, bevor Sie mit dem Aufladen beginnen.

- Wenn die Kontrolllampe flackert (in 0,2-Sekunden-Intervallen), kontrollieren Sie den Akkuanschluss des Ladegerätes auf Fremdkörper und entfernen Sie diese bei Bedarf. Wenn keine Fremdkörper vorhanden sind, liegt wahrscheinlich eine Fehlfunktion des Akkus oder Ladegeräts vor. Die Teile vom autorisierten Kundendienst prüfen lassen.
- Da der eingebaute Mikrocomputer etwa 3 Sekunden braucht, um zu bestätigen, dass der Akku, der mit dem Ladegerät geladen wurde, herausgenommen wurde, warten Sie mindestens 3 Sekunden, bevor Sie ihn wieder einlegen, um den Ladevorgang fortzusetzen. Wird der Akku innerhalb von 3 Sekunden wieder eingelegt, kann es sein, dass er nicht richtig aufgeladen wird.

**MONTAGE UND BETRIEB**

Aktion	Abbildung	Seite
Arten der Schneidarbeiten und Schnittgrößen für dieses Produkt	1	169
Einsetzen und Abnehmen der Batterieabdeckung	2	169
Einsetzen und Entnehmen des Akkus	3	169
Ladestandkontrollleuchte	4	169
Aufladen des Akkus	5	169
Einstellen der Spantiefe	6	169
Beginn und Ende der Spnarbeiten	7	169
Benutzung des Ständers	8	169
Anbringung und Verwendung der Führung	9	170
Ausbau des Hobeisens mit Hartmetallschneide (für beidseitigen Klingentyp)	10	170
Einbau des Hobeisens mit Hartmetallschneide (für beidseitigen Klingentyp)	11	170
Einstellen der Höhe des Hobeisens mit Hartmetallschneide (für beidseitigen Klingentyp)	12	170
Demontage der nachschärfbaren Klinge	13	171
Montage der nachschärfbaren Klinge	14	171
Einstellung der Höhe der nachschärfbaren Klinge	15	171
Schärfen der nachschärfbaren Klinge	16	172
Anbringen und Entfernen des Staubaufsatzes	17	172
Betrieb mit Kniestück (Optionales Zubehör)	18	172
Betätigen des Schalters	19	173
Austausch einer Kohlebürste	20	173
Richtige Reinigung des Späneauswurfs	21	173
Auswahl von Zubehören	—	174

**1. Flächenhobeln**

Das Grobhobeln sollte mit großer Spantiefe und in einer geeigneten Geschwindigkeit durchgeführt werden, so daß die Hobelspäne gleichmäßig aus der Maschine ausgeworfen werden. Zur Erzielung einer glatten Oberfläche sollte das abschließende Hobeln mit geringer Spantiefe und niedriger Geschwindigkeit durchgeführt werden.

**2. Zeitraum für Schleifen der Hobeisen**

Der Zeitraum für Schleifen der Hobeisen hängt von der geschnittenen Holzart und der Schneidtiefe ab. Allgemein sollte Schärfen jeweils nach 500 m Schneidbetrieb durchgeführt werden.

**3. Abziehstein**

Wenn ein Naßschleifstein vorhanden ist, ihn vor der Verwendung ausreichend in Wasser eintauchen und die obere Oberfläche des Schleifsteins durch das Schleifen abgenutzt wird, muß sie so oft wie erforderlich eingeebnet werden.

**WARTUNG UND INSPEKTION****1. Inspektion der Hobeisen**

Die Weiterverwendung von stumpfen oder beschädigten Hobeisen führt zu verminderter Hobelleistung und kann eine Überbelastung des Motors verursachen. Die Hobeisen werden so oft wie notwendig ersetzt.

**2. Behandlung****VORSICHT**

Die vordere Platte, die hintere Platte und der Einstelknopf für die Spantiefe sind zur Erzielung besonders großer Präzision exakt bearbeitet. Wenn diese Teile grob behandelt oder starken mechanischen Schlägen ausgesetzt werden, kann das zu verminderter Präzision und verringerter Hobelleistung führen. Diese Teile müssen mit besonderer Sorgfalt behandelt werden.

**3. Inspektion der Befestigungsschrauben**

Alle Befestigungsschrauben werden regelmäßig inspiziert und geprüft, ob sie gut angezogen sind. Wenn sich eine der Schrauben lockert, muß sie sofort wieder angezogen werden. Geschieht das nicht, kann das zu erheblichen Gefahren führen.

**4. Inspektion der Kohlebürsten**

Im Motor sind Kohlebürsten verwendet, die Verbrauchsteile sind. Da übermäßig abgenutzte Kohlebürsten Motorstörungen verursachen können, ersetzen Sie die Kohlebürsten durch neue, wenn sie bis zur „Verschleißgrenze“ oder in deren Nähe abgenutzt worden sind. Darüber hinaus müssen die Kohlebürsten immer sauber gehalten werden und müssen sich in der Halterung frei bewegen können.

**HINWEIS**

Beim Ersetzen der Kohlebürste durch eine neue, eine HiKOKI-Kohlebürste mit der Kodenummer 999017 verwenden.

**5. Austausch einer Kohlebürste**

Nach dem Abnehmen der Späneabdeckung nehmen Sie die Kohlebürste heraus, indem Sie zunächst die Bürstenkappe entfernen und dann die Kreme der Kohlebürste mit einem flachen Schraubenzieher o.ä. erfassen.

Beim Installieren der Kohlebürste die Richtung so wählen, daß die Klaue des Kohlebürste mit dem Kontaktteil außerhalb des Bürstenrohrs übereinstimmt. Schieben Sie sie dann mit einem Finger hinein. Zum Schluss die Bürstenkappe anbringen.

**VORSICHT**

Stellen Sie unbedingt sicher, daß die Kabelschuh der Kohlebürste in den Kontaktteil außerhalb des Bürstenrohrs eingeschoben wird.

(Einer der beiden vorhandenen Kabelschuhe muß eingeschoben werden.)

Vorsicht ist erforderlich, da Fehler bei dieser Tätigkeit zu einem verformten Kabelschuh der Kohlebürste und frühzeitigen Motorstörungen führen können.

**6. Riemen austauschen**

Wenn der Riemen ausgetauscht werden muss, ist dies zur Vermeidung von Gefahren von einem durch HiKOKI autorisierten Service-Zentrum durchzuführen.

**7. Wartung des Motors**

Die Motorwicklung ist das „Herz“ des Elektrowerkzeugs. Daher ist besonders sorgfältig darauf zu achten, daß die Wicklung nicht beschädigt wird und/oder mit Öl oder Wasser in Berührung kommt.

**8. Außenreinigung**

Wenn der Hobel verschmutzt ist, wischen Sie ihn mit einem weichen, trockenen Tuch oder einem mit Seifenwasser befeuchteten Tuch ab. Kein Chlorlösungsmittel, Benzin oder Farblösungsmittel verwenden, da sie Kunststoffe aufweichen.

# Deutsch

## 9. Lagerung

Lagern Sie den Hobel an einem Ort, an dem die Temperatur weniger als 40°C beträgt, und außer Reichweite von Kindern.

### HINWEIS

Aufbewahren von Lithiumionenbatterien  
Vergewissern Sie sich, dass die Lithiumionenbatterien voll aufgeladen sind, bevor Sie sie lagern.  
Das Lagern der Akkus über längere Zeit (3 Monate oder mehr) mit einem niedrigen Ladestand kann zu einer Leistungsminderung führen, welche die Nutzungszeit der Akkus deutlich verkürzt oder mit sich bringt, dass die Akkus keine Ladung mehr halten können.  
Eine deutliche Verkürzung der Nutzungszeit kann jedoch durch wiederholtes Aufladen und zwei- bis fünfmaliges Benutzen der Akkus wieder behoben werden.  
Sollte die Nutzungszeit trotz wiederholtem Aufladen und Benutzung extrem kurz sein, betrachten Sie die Akkus als tot und kaufen Sie neue Akkus.

### VORSICHT

Bei Betrieb und Wartung von Elektrowerkzeugen müssen die Sicherheitsvorschriften und Normen beachtet werden.

### Wichtiger Hinweis zu den Batterien für Akku-Geräte von HiKOKI

Verwenden Sie immer unsere angegebenen Originalbatterien. Wir können die Sicherheit und die Leistung unseres Akku-Gerätes nicht gewährleisten, wenn andere als die von uns angegebenen Batterien verwendet werden, oder wenn die Batterie zerlegt und verändert wird (etwa durch Zerlegen und Ersetzung von Zellen oder anderen innen gelegenen Teilen).

### GARANTIE

Auf HiKOKI-Elektrowerkzeuge gewähren wir eine Garantie unter Zugrundelegung der jeweils geltenden gesetzlichen und landesspezifischen Bedingungen. Dieses Garantie erstreckt sich nicht auf Gehäusedefekte und nicht auf Schäden, die auf Missbrauch, bestimmungswidrigen Einsatz oder normalen Verschleiß zurückzuführen sind. Im Schadensfall senden Sie das nicht zerlegte Elektrowerkzeug zusammen mit dem GARANTIESCHEIN, den Sie am Ende der Bedienungsanleitung finden, an ein von HiKOKI autorisiertes Servicecenter.

### HINWEIS

Aufgrund des ständigen Forschungs und Entwicklung sprogramms von HiKOKI sind änderungen der hierin gemachten technischen Angaben vorbehalten.

### Information über Betriebslärm und Vibration

Die gemessenen Werte wurden entsprechend EN62841 bestimmt und in Übereinstimmung mit ISO 4871 ausgewiesen.

Gemessener A-gewichteter Schallpegel:

98 dB (A) (P14DSL)

100 dB (A) (P18DSL)

Gemessener A-gewichteter Schalldruck:

87 dB (A) (P14DSL)

89 dB (A) (P18DSL)

Messunsicherheit KpA: 3 dB (A)

Gehörschutz tragen.

Gesamtvibrationswerte (3-Achsen-Vektorsumme), bestimmt gemäß EN62841.

Hobeln von Weichholz:

Vibrationsemissionswert  $a_{rh}$  = 2,6 m/s<sup>2</sup> (P14DSL)

3,0 m/s<sup>2</sup> (P18DSL)

Messunsicherheit K = 1,5 m/s<sup>2</sup>

Die angegebenen Gesamtvibrationswerte wurden entsprechend einem standardisierten Testverfahren gemessen und können dazu verwendet werden, Werkzeuge miteinander zu vergleichen.

Außerdem können sie zur vorbereitenden Expositionseinschätzung verwendet werden.

### WARNUNG

- Der Vibrationsemissionswert während der tatsächlichen Benutzung des Elektrowerkzeugs kann von dem deklarierten Gesamtwert abweichen, abhängig davon, wie das Werkzeug verwendet wird.
- Legen Sie Sicherheitsmaßnahmen zum Schutz des Bedieners fest, die auf einer Expositionseinschätzung unter den tatsächlichen Benutzungsbedingungen beruhen (unter Berücksichtigung aller Bereiche des Betriebszyklus, darunter neben der Triggerzeit auch die Zeiten, in denen das Werkzeug ausgeschaltet ist oder im Leerlaufbetrieb läuft).



## AVERTISSEMENTS DE SÉCURITÉ GÉNÉRAUX POUR L'OUTIL

### ⚠ AVERTISSEMENT

Lire tous les avertissements de sécurité, instructions, illustrations et spécifications donnés avec cet outil électrique.

*Le non-respect de toutes les instructions indiquées ci-dessous peut entraîner une électrocution, un incendie et/ou de graves blessures.*

**Conserver tous les avertissements et toutes les instructions pour pouvoir s'y reporter ultérieurement.**

*Le terme « outil » dans les avertissements fait référence à l'outil électrique alimenté par le secteur (avec cordon d'alimentation) ou à l'outil fonctionnant sur batterie (sans cordon d'alimentation).*

#### 1) Sécurité de la zone de travail

a) **Conserver la zone de travail propre et bien éclairée.**

*Les zones en désordre ou sombres sont propices aux accidents.*

b) **Ne pas faire fonctionner les outils électriques en atmosphère explosive, par exemple en présence de liquides inflammables, de gaz ou de poussières.**

*Les outils électriques produisent des étincelles qui peuvent enflammer les poussières ou les fumées.*

c) **Maintenir les enfants et les badauds à l'écart pendant l'utilisation de l'outil.**

*Les distractions peuvent faire perdre le contrôle de l'outil à l'utilisateur.*

#### 2) Sécurité électrique

a) **Il faut que les fiches de l'outil électrique soient adaptées au socle. Ne jamais modifier la fiche de quelque façon que ce soit. Ne pas utiliser d'adaptateurs avec des outils à branchement de terre.**

*Des fiches non modifiées et des socles adaptés réduiront le risque de décharge électrique.*

b) **Éviter tout contact du corps avec des surfaces reliées à la terre telles que les tuyaux, les radiateurs, les cuisinières et les réfrigérateurs.**

*Il existe un risque accru de décharge électrique si le corps de l'utilisateur est relié à la terre.*

c) **Ne pas exposer les outils à la pluie ou à des conditions humides.**

*La pénétration d'eau à l'intérieur d'un outil augmentera le risque de décharge électrique.*

d) **Ne pas maltraiter le cordon. Ne jamais utiliser le cordon pour porter, tirer ou débrancher l'outil. Maintenir le cordon à l'écart de la chaleur, du lubrifiant, des arêtes ou des parties en mouvement.**

*Des cordons endommagés ou emmêlés augmentent le risque de décharge électrique.*

e) **Lorsqu'on utilise un outil à l'extérieur, il faut utiliser un prolongateur adapté à l'utilisation extérieure.**

*L'utilisation d'un cordon adapté à l'utilisation extérieure réduit le risque de décharge électrique.*

f) **Si l'usage d'un outil dans un emplacement humide est inévitable, utiliser une alimentation protégée par un dispositif différentiel à courant résiduel (DDR).**

*L'usage d'un DDR réduit le risque de décharge électrique.*

#### 3) Sécurité des personnes

a) **Rester vigilant, regarder ce que l'on est en train de faire et faire preuve de bon sens dans son utilisation de l'outil.**

**Ne pas utiliser un outil lorsqu'on est fatigué ou sous l'emprise de drogues, d'alcool ou de médicaments.**

*Un moment d'inattention en cours d'utilisation d'un outil peut entraîner des blessures graves.*

b) **Utiliser un équipement de sécurité. Toujours porter des verres de protection.**

*L'utilisation d'un équipement de protection comme un masque antipoussière, des chaussures de sécurité antidérapantes, un casque de sécurité ou des protections auditives dans des conditions appropriées réduira les risques de blessures corporelles.*

c) **Éviter tout démarrage intempestif. S'assurer que l'interrupteur est en position d'arrêt avant de brancher l'outil au secteur et/ou à la batterie, de le ramasser ou de le porter.**

*Porter un outil en ayant le doigt sur l'interrupteur ou brancher un outil dont l'interrupteur est en position de marche est source d'accidents.*

d) **Retirer toute clé de réglage avant de mettre l'outil en marche.**

*Une clé laissée fixée sur une partie tournante de l'outil peut donner lieu à des blessures.*

e) **Ne pas se pencher trop loin. Garder une position et un équilibre adaptés à tout moment.**

*Cela permet un meilleur contrôle de l'outil dans des situations inattendues.*

f) **S'habiller de manière adaptée. Ne pas porter de vêtements amples ou de bijoux. Gardez vos cheveux et vos vêtements loin des pièces mobiles.**

*Les pièces en mouvement peuvent happer les vêtements amples, les bijoux ou les cheveux longs.*

g) **Si des dispositifs sont fournis pour le raccordement d'équipements pour l'extraction et la récupération des poussières, s'assurer qu'ils sont connectés et correctement utilisés.**

*Utiliser des collecteurs de poussière peut réduire les risques dus aux poussières.*

h) **La familiarité acquise par une utilisation fréquente des outils ne doit pas vous rendre complaisant et vous faire ignorer les principes de sécurité des outils.**

*Un geste imprudent peut causer de graves blessures en une fraction de seconde.*

#### 4) Utilisation et entretien de l'outil

a) **Ne pas forcer l'outil. Utiliser l'outil adapté à l'application souhaitée.**

*Si l'on utilise l'outil électrique adéquat en respectant le régime pour lequel il a été conçu, il réalisera un travail de meilleure qualité et plus sûr.*

b) **Ne pas utiliser l'outil si l'interrupteur ne permet pas de passer de l'état de marche à arrêt et vice versa.**

*Un outil électrique ne pouvant être contrôlé par l'interrupteur représente un danger et doit être réparé.*

c) **Débrancher la fiche de la source d'alimentation et/ou retirer la batterie de l'outil, si elle est détachable, avant tout réglage, changement d'accessoires ou avant de ranger l'outil.**

*Ces mesures de sécurité préventives réduiront les risques de démarrage accidentel de l'outil électrique.*

# Français

- d) **Après utilisation, ranger l'outil électrique hors de portée des enfants et ne laisser aucune personne l'utiliser si elle n'est pas familiarisée avec les outils électriques ou ces instructions.**  
*Les outils électriques représentent un danger entre des mains inexpertes.*
- e) **Entretenir les outils électriques et les accessoires. Assurez-vous que les pièces en mouvement ne sont pas désalignées ou coincées, qu'aucune pièce n'est cassée ou que l'outil électrique n'a subi aucun dommage pouvant affecter son bon fonctionnement. Si l'outil électrique est endommagé, le faire réparer avant de le réutiliser.**  
*De nombreux accidents sont dus à des outils mal entretenus.*
- f) **Garder affûtés et propres les outils permettant de couper.**  
*Un outil bien entretenu aux bords bien affûtés risquera moins de se coincer et sera plus facile à maîtriser.*
- g) **Utiliser l'outil, les accessoires et les lames, etc., conformément à ces instructions, en tenant compte des conditions de travail et du travail à réaliser.**  
*L'utilisation d'un outil électrique à des fins autres que celles prévues est potentiellement dangereuse.*
- h) **Garder les poignées et les surfaces de préhension propres, sèches et exemptes d'huile et de graisse.**  
*Les poignées et surfaces de préhension glissantes ne permettent pas de manipuler et de contrôler l'outil de manière sûre dans des situations inattendues.*
- 5) **Utilisation des outils fonctionnant sur batteries et précautions d'emploi**
- a) **Ne recharger qu'avec le chargeur spécifié par le fabricant.**  
*Un chargeur qui est adapté à un type de bloc de batteries peut créer un risque de feu lorsqu'il est utilisé avec un autre type de bloc de batteries.*
- b) **N'utiliser les outils qu'avec des blocs de batteries spécifiquement désignés.**  
*L'utilisation de tout autre bloc de batteries peut créer un risque de blessure et de feu.*
- c) **Lorsqu'un bloc de batteries n'est pas utilisé, le maintenir à l'écart de tout autre objet métallique, par exemple trombones, pièces de monnaie, clés, clous, vis ou autres objets de petite taille qui peuvent donner lieu à une connexion d'une borne à une autre.**  
*Le court-circuitage des bornes d'une batterie entre elles peut causer des brûlures ou un feu.*
- d) **Dans de mauvaises conditions, du liquide peut être éjecté de la batterie ; éviter tout contact. En cas de contact accidentel, nettoyer à l'eau. Si le liquide entre en contact avec les yeux, rechercher en plus une aide médicale.**  
*Le liquide éjecté des batteries peut causer des irritations ou des brûlures.*
- e) **Ne pas utiliser un bloc batterie ou un outil qui est endommagé ou modifié.**  
*Des batteries endommagées ou modifiées peuvent présenter un comportement imprévisible pouvant provoquer un incendie, une explosion ou un risque de blessures.*
- f) **Ne pas exposer un bloc batterie ou un outil à un feu ou à des températures excessives.**  
*L'exposition à un feu ou à des températures supérieures à 130 °C peut provoquer une explosion.*
- g) **Suivre toutes les instructions de charge et ne pas charger le pack batterie ou l'outil en dehors de la plage de température spécifiée dans les instructions.**  
*Une charge incorrecte ou à des températures en dehors de la plage spécifiée peut endommager la batterie et augmente le risque d'incendie.*
- 6) **Maintenance et entretien**
- a) **Faire entretenir l'outil par un réparateur qualifié utilisant uniquement des pièces de rechange identiques.**  
*Cela assurera le maintien de la sécurité de l'outil.*
- b) **Ne jamais réaliser la maintenance sur des packs batterie endommagés.**  
*La maintenance des blocs batterie ne doit être réalisée que par le fabricant ou des personnes autorisées.*
- PRECAUTIONS**  
**Maintenir les enfants et les personnes infirmes éloignés.**  
**Lorsque les outils ne sont pas utilisés, ils doivent être rangés hors de portée des enfants et des personnes infirmes.**

## AVERTISSEMENTS DE SÉCURITÉ RELATIFS AU RABOT SANS-FIL

1. **Attendez l'arrêt de la lame avant de poser l'outil.**  
La lame en rotation, si elle est exposée, peut mordre dans la surface et entraîner une perte de contrôle, voire une blessure grave.
2. **Utilisez des pinces, ou un autre outil adapté, pour fixer et soutenir la pièce à usiner sur une plateforme stable.**  
Le fait de tenir la pièce avec la main ou contre le corps la rend instable et peut conduire à une perte de contrôle.
3. **Ne pas utiliser le rabot avec les lames tournées vers le haut (comme machine de type stationnaire).**
4. **Chargez toujours la batterie à une température de 0 – 40°C.**  
Une température inférieure à 0°C entrainera une surcharge dangereuse. La batterie ne peut pas être chargée à une température supérieure à 40°C. La température la plus appropriée serait de 20 – 25°C.
5. **N'utilisez pas le chargeur continuellement.**  
Quand une charge a été effectuée, laissez le chargeur au repos pendant environ 15 minutes avant de commencer la prochaine charge de batterie.
6. **Ne laissez pas de corps étrangers pénétrer par le trou de raccord de la batterie rechargeable.**
7. **Ne désassemblez jamais la batterie rechargeable et le chargeur.**
8. **Ne court-circuitez jamais la batterie rechargeable.**  
Le fait de court-circuiter la batterie générera un courant électrique élevé et une surchauffe, ce qui entraînera la brûlure ou l'endommagement de la batterie.
9. **Ne jetez pas la batterie au feu.**  
Elle pourrait exploser.
10. **Ne pas insérer d'objets dans les fentes d'aération du chargeur.**  
Ne pas introduire d'objets métalliques ou des produits inflammables dans les fentes d'aération du chargeur, cela provoquera un choc électrique ou endommagera le chargeur.
11. **Apportez la batterie au magasin ou vous l'avez achetée dès que la durée de vie de postcharge de la batterie devient trop courte pour une utilisation pratique. Ne jetez pas de batterie usagée.**
12. **L'utilisation d'une batterie usagée endommagera le chargeur.**

## AVERTISSEMENTS DE SÉCURITÉ SUPPLÉMENTAIRES

- Sécurisation préalable de l'environnement de travail  
Prenez les précautions suivantes pour adapter votre environnement de travail.
- L'interrupteur doit être en position OFF. Si la batterie est connectée à la machine alors que l'interrupteur est en position ON, l'appareil se mettra en marche immédiatement, ce qui pourrait causer un grave accident.
- Préparer un support stable en bois pour le rabotage. Comme un support mal équilibré peut créer un danger, s'assurer qu'il est fermement positionné sur un sol plat et dur.
- Ne bloquez jamais le verrou interrupteur artificiellement. De plus, ne touchez jamais la gâchette lors du transport du rabot. En effet, l'interrupteur principal pourrait être enfoncé par inadvertance en position ON, ce qui pourrait provoquer de graves accidents.
- Ne donnez pas de choc violent au panneau de commutation et ne le cassez pas. Cela peut provoquer des défaillances.
- Pour limiter la consommation de puissance de la batterie, le témoin de puissance résiduelle de la batterie ne s'allume que pendant l'activation du commutateur d'indication de puissance résiduelle.
- Précaution à prendre à la fin de l'opération de rabotage  
Lorsque le rabot est tenue avec une main après la fin de l'opération de rabotage, s'assurer que les lames de coupe (base) du rabot ne sont pas en contact avec votre corps ou ne l'approchent pas de trop. Il y a sinon risque d'accident grave.
- La position de déjaugage peut être réglée en déplaçant le guide vers la gauche ou vers la droite après avoir desserré la vis de pression. Le guide peut être monté sur le côté droit ou le côté gauche de l'outil.
- Ne pas utiliser le rabot avec les lames tournées vers le haut (comme machine de type stationnaire).
- Prenez garde à ne pas vous blesser la main lorsque vous attachez ou détachez des lames.
- Avant de fixer des lames, éliminez tout copeaux ou autres débris collés sur les lames.
- A propos du fonctionnement en continu  
Cet outil est fourni avec une fonction de protection pour prolonger la vie des piles.  
La batterie peut surchauffer durant un fonctionnement en continu ou lors d'opérations de coupe profondes, ce qui peut l'amener à cesser automatiquement.  
Si vous utilisez en particulier l'une des batteries indiquées ci-dessous, l'outil peut cesser de fonctionner avant que la batterie ne commence à chauffer pour éviter toute défaillance rapide que pourrait provoquer une surchauffe.  
Si cela se produit, interrompre l'opération, retirer la batterie de l'outil et la laisser dans un endroit bien ventilé non exposé aux rayons du soleil jusqu'à ce qu'elle soit suffisamment refroidie.  
La batterie peut être utilisée à nouveau une fois refroidie.  
(Batteries applicables: BSL1425, BSL1420, BSL1415X, BSL1825, BSL1820, BSL1815 et batteries plus anciennes)
- Correcte utilisation de la batterie  
Lorsque l'outil est utilisé avec n'importe quelle des batteries indiquées ci-dessous, il doit être utilisé pour des travaux légers afin de prolonger la durée de vie de la batterie.  
Exemple de travail: Travail de finition de faible profondeur ou bien travail de chanfreinage

(Batteries applicables: BSL1425, BSL1420, BSL1415X, BSL1825, BSL1820, BSL1815 et batteries plus anciennes)

14. Veillez toujours à ce que le commutateur d'alimentation soit sur ARRÊT et que la batterie soit retirée avant d'attacher ou de détacher l'adaptateur de poussière.
15. Assurez-vous que le collecteur de poussière soit complètement attaché. Vous risquez sinon de vous blesser.  
Veillez à ne pas casser le loquet lors de la fixation ou du retrait de l'adaptateur anti-poussière et de l'écran à copeaux.

## PRÉCAUTIONS RELATIVES À LA BATTERIE AU LITHIUM ION

Pour prolonger sa durée de vie, la batterie lithium-ion est équipée d'une fonction de protection qui coupe automatiquement l'alimentation.

Dans les cas 1 à 3 décrits ci-dessous, il est possible que le moteur s'arrête lorsque vous utilisez ce produit, même si vous actionnez le commutateur. Il ne s'agit pas d'un dysfonctionnement, mais du fonctionnement normal de la protection.

- Lorsque la charge restante de la batterie diminue, le moteur s'arrête.  
Dans ce cas de figure, chargez immédiatement la batterie.
- En cas de surcharge de l'outil, actionnez le commutateur de l'outil et éliminez les causes de la surcharge. Vous pouvez ensuite recommencer à utiliser l'outil.
- En cas de surchauffe due à un travail trop intensif, l'alimentation de la batterie peut se couper.  
Dans ce cas, arrêtez toute utilisation de la batterie et laissez-la refroidir. Vous pouvez ensuite recommencer à l'utiliser.

En outre, respectez la précaution et l'avertissement suivants.

### AVERTISSEMENT

Afin d'éviter toute fuite de la batterie, génération de chaleur, émission de fumée, explosion et inflammation, respectez scrupuleusement les précautions suivantes :

- Assurez-vous que les copeaux et la poussière ne s'accumulent pas sur la batterie.
- Lorsque vous travaillez, assurez-vous que les copeaux et la poussière ne tombent pas sur la batterie.
- Assurez-vous que les copeaux et la poussière qui tombent sur l'outil lorsque vous travaillez ne s'accumulent pas sur la batterie.
- Ne conservez pas une batterie inutilisée dans un endroit qui est exposé aux copeaux et à la poussière.
- Avant de stocker une batterie, retirez tous les copeaux et la poussière qui ont pu y adhérer et ne la conservez pas avec des pièces métalliques (vis, clous, etc.).
- Ne percez pas la batterie à l'aide d'un objet pointu tel qu'un clou. Ne la frappez pas à l'aide d'un marteau. Ne marchez pas dessus, ne la lancez pas et ne la soumettez pas un à choc physique important.
- N'utilisez pas une batterie dont l'extérieur est déformé ou laisse penser qu'elle est défectueuse.
- N'insérez pas la batterie à l'envers (pôles inversés).
- Ne raccordez pas directement la batterie à une prise électrique ou à un allume-cigare.
- N'utilisez pas la batterie à d'autres fins que celle spécifiée.
- En cas d'échec du chargement d'une batterie, même après un certain délai, arrêtez immédiatement le rechargement.
- N'exposez pas la batterie à des températures ou à une pression élevées (four à micro-ondes, séchoir, conteneur sous haute pression).

## Français

9. Maintenez à la batterie à l'écart de toute flamme en cas de détection d'une fuite ou d'une mauvaise odeur.
10. Ne pas utiliser à proximité d'une source puissante d'électricité statique.
11. En cas de fuite de la batterie, de mauvaise odeur, de génération de chaleur, de décoloration, de déformation ou d'anomalie en cours d'utilisation, de rechargement ou d'entreposage, ôtez immédiatement la batterie de l'équipement ou du chargeur de batterie et ne l'utilisez plus.
12. N'immergez pas la batterie ou ne laissez aucun liquide couler à l'intérieur. La pénétration de liquide conducteur, tel que de l'eau, peut provoquer des dégâts et entraîner un incendie ou une explosion. Rangez la batterie dans un endroit frais et sec, et à distance de tout objet inflammable. Les atmosphères à gaz corrosifs doivent être évitées.

### ATTENTION

1. En cas de projection dans les yeux de liquide ayant fuit de la batterie, ne vous frottez pas les yeux, rincez-les à l'eau claire et contactez immédiatement un médecin. En l'absence de traitement, le liquide peut détériorer l'œil.
2. En cas de projection de liquide ayant fuit de la batterie sur votre peau ou vos vêtements, rincez immédiatement ces derniers à l'eau claire (au robinet). Le liquide peut provoquer une irritation de la peau.
3. En cas de détection de rouille, de mauvaise odeur, de surchauffe, de décoloration, de déformation et/ou autres anomalies lors de la première utilisation de la batterie, n'utilisez pas cette dernière et renvoyez-la au fournisseur ou au fabricant.

### AVERTISSEMENT

Un court-circuit risque de se produire et causer un incendie, si un corps étranger conducteur d'électricité passe dans les bornes de la pile au lithium-ion. Veuillez respecter les consignes suivantes pour le rangement de la pile.

- Ne pas mettre d'objet conducteur d'électricité, tels que clous, fil d'acier, de cuivre ou autre fil dans la mallette de rangement.
- Soit ranger le bloc de pile avec l'outil électrique ou de manière sécuritaire en l'enfonçant dans le couvercle jusqu'à ce que les orifices de ventilation soient dissimulés afin d'éviter les courts-circuits.

## À PROPOS DU TRANSPORT DE LA BATTERIE LITHIUM-ION

Lors du transport d'une batterie lithium-ion, veuillez observer les précautions suivantes.

### AVERTISSEMENT

Informez la société de transport qu'un paquet contient une batterie lithium-ion, informez la société de sa puissance de sortie et suivez les instructions de la société de transport lors de l'organisation du transport.

- Les batteries lithium-ion qui dépassent une puissance de sortie de 100 Wh font partie de la classification de transport des produits dangereux et nécessitent l'application de procédures spéciales.
- Pour un transport vers l'étranger, vous devez vous conformer aux lois internationales et aux normes et réglementations en vigueur dans le pays de destination.
- Si le BSL36B18 est installé dans l'outil électrique, la puissance de sortie dépassera 100 Wh et l'unité sera classée comme marchandise dangereuse selon la classification du fret.

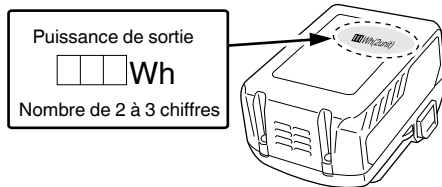

## NOMS DES PIÈCES (Fig. 21)

Ⓐ	Aération du boîtier
Ⓑ	Orifice d'éjection des copeaux
Ⓒ	Pistolet à air



## SYMBOLES

### AVERTISSEMENT

Les symboles suivants sont utilisés pour l'outil. Bien se familiariser avec leur signification avant d'utiliser l'outil.

	P14DSL / P18DSL : Rabot sans-fil
	Pour réduire les risques de blessures, l'utilisateur doit lire le manuel d'utilisation.
	Pour les pays européens uniquement Ne pas jeter les appareils électriques dans les ordures ménagères ! Conformément à la directive européenne 2012/19/UE relative aux déchets d'équipements électriques ou électroniques (DEEE), et à sa transposition dans la législation nationale, les appareils électriques doivent être collectés à part et être soumis à un recyclage respectueux de l'environnement.
V	Tension nominale
n <sub>0</sub>	Vitesse à vide
min-1	Révolution ou va-et-vient par minute
≡	Courant continu
I	Bouton ON
O	Bouton OFF
⚠	Attention
	Débrancher la batterie

Batterie

	La puissance résiduelle de la batterie est presque nulle. Recharger la batterie le plus vite possible.
	S'allume : La puissance résiduelle de la batterie est à la moitié.
	S'allume : La puissance résiduelle de la batterie est suffisante.

## SPECIFICATIONS

### OUTIL ELECTRIQUE

Modèle	P14DSL		P18DSL
Tension	14 V		18 V
Largeur de coupe	82 mm		
Profondeur max. de coupe	2,0 mm		
Vitesse à vide	16000 min <sup>-1</sup>		
Batterie rechargeable	2LSRK	BSL1430: Li-ion 14,4 V (3,0 Ah 8 piles)	BSL1830: Li-ion 18 V (3,0 Ah 10 piles)
	2LJRK	BSL1450: Li-ion 14,4 V (5,0 Ah 8 piles)	BSL1850: Li-ion 18 V (5,0 Ah 10 piles)
Poids*	3,3 kg (avec BSL1460)		3,7 kg (avec BSL36B18)

\* Poids: selon la procédure EPTA 01/2014

## ACCESSOIRES STANDARD

Outre l'unité principale (1 unité), l'emballage contient les accessoires répertoriés à la page 168. Les accessoires standard sont sujets à changement sans préavis.

## APPLICATION

Rabotage de différents madriers et panneaux en bois.

## EXTRACTION ET INSTALLATION DE LA BATTERIE

### 1. Retrait de la batterie

Maintenir fermement la poignée et pousser le taquet de la batterie pour l'enlever.

### ATTENTION

Ne jamais court-circuiter la batterie.

### 2. Mise en place de la batterie

Insérer la batterie tout en respectant la polarité. (Voir Fig. 3)

## CHARGE

Avant d'utiliser l'outil électrique, charger la batterie comme suit.

### 1. Branchez le cordon d'alimentation du chargeur à une prise secteur.

Quand on raccorde la fiche du chargeur à une prise murale, la lampe témoin clignote en rouge (à intervalles d'une seconde).

### ATTENTION

Ne pas utiliser le cordon électrique s'il est endommagé. Le faire réparer immédiatement.

### 2. Insérer la batterie dans le chargeur.

Insérez fermement la batterie dans le chargeur comme illustré sur Fig. 3.

### 3. Charge

Quand une batterie est insérée dans le chargeur, la charge commence et la lampe témoin s'allume en rouge. Quand la batterie est complètement chargée, la lampe témoin clignote en rouge. (À intervalles d'une seconde) (Voir **Tableau 1**)

### ● Pilot indication de lampe

Les indications de la lampe témoin sont indiquées dans le **Tableau 1**, selon l'état du chargeur ou de la batterie rechargeable.

**Tableau 1**

Indications de la lampe témoin				
Lampe témoin (rouge)	Avant la charge	Clignote	S'allume pendant 0,5 seconde. Ne s'allume pas pendant 0,5 seconde. (Éteint pendant 0,5 seconde)	/
	Pendant la charge	S'allume	S'allume sans interruption	
	Charge terminée	Clignote	S'allume pendant 0,5 seconde. Ne s'allume pas pendant 0,5 seconde. (Éteint pendant 0,5 seconde)	
	Veille en surchauffe	Clignote	S'allume pendant 1 seconde. Ne s'allume pas pendant 0,5 seconde. (Éteint pendant 0,5 seconde)	Batterie en surchauffe. Impossible de charger. (La charge commencera une fois que la batterie sera froide).
	Charge impossible	Scintille	S'allume pendant 0,1 seconde. Ne s'allume pas pendant 0,1 seconde. (Éteint pendant 0,1 seconde)	Anomalie de la batterie ou du chargeur

- Au sujet des températures et de la durée de charge de la batterie. Les températures et la durée de charge sont indiquées dans le **Tableau 2**

**Tableau 2**

Batterie		Chargeur	UC18YFSL
Tension de charge		V	14,4 V à 18 V
Poids		kg	0,5
Températures de recharge de la batterie			0°C à 50°C
Durée de charge selon la capacité de la batterie, approx. (à 20°C)			
1,3 Ah		min.	20
1,5 Ah		min.	22
2,0 Ah		min.	30
2,5 Ah		min.	35
3,0 Ah		min.	45
4,0 Ah		min.	60
5,0 Ah		min.	75
Nombre de piles			4 à 10

## REMARQUE

Le temps de recharge peut varier selon la température ambiante et la tension de la source.

## ATTENTION

Si le chargeur de batterie a été utilisé en continu, une surchauffe risque de se produire, ce qui peut provoquer des dysfonctionnements. Une fois la charge terminée, attendez 15 minutes avant la prochaine charge.

## 4. Débrancher le cordon d'alimentation du chargeur de la prise secteur.

## 5. Tenir fermement le chargeur et dégager la batterie.

## REMARQUE

Bien sortir la batterie du chargeur après usage, et la conserver.

## ATTENTION

- Si la batterie est chargée alors qu'elle est encore chaude parce qu'elle a été laissée longtemps dans un endroit exposé à la lumière directe du soleil ou qu'elle vient d'être utilisée, la lampe témoin du chargeur s'allume pendant 1 seconde, ne s'allume pas pendant 0,5 secondes (arrêt pendant 0,5 secondes). Dans ce cas, commencez par laisser la batterie refroidir avant de démarrer le chargement.

- Lorsque la lampe témoin scintille (à intervalles de 0,2 seconde), vérifiez la présence de corps étrangers dans le connecteur de batterie du chargeur. En l'absence de corps étrangers, il s'agit probablement d'un dysfonctionnement de la batterie ou du chargeur. Les confier à un service d'entretien autorisé.
- Comme le micro-ordinateur intégré nécessite environ 3 secondes pour confirmer le chargement de la batterie lorsque le chargeur est retiré, attendez au moins 3 secondes avant de le réinsérer pour poursuivre le chargement. Si la batterie est réinsérée dans un délai de 3 secondes, elle n'est peut-être pas correctement chargée.

## INSTALLATION ET FONCTIONNEMENT

Action	Figure	Page
Type de travail de coupe et taille dans ce produit	1	169
Insertion et retrait du couvercle de la batterie	2	169
Insertion et retrait de la batterie	3	169
Indicateur de charge restante de la batterie	4	169
Comment charger la batterie	5	169
Réglage de la profondeur de coupe de la lame	6	169
Commencement et fin de l'opération de coupe	7	169
Comment utiliser le support	8	169
Mode d'installation et d'utilisation du guide	9	170
Démontage de la lame au carbure (pour les lames à deux tranchants)	10	170
Montage de la lame au carbure (pour les lames à deux tranchants)	11	170
Réglage de la hauteur de la lame au carbure (pour les lames à deux tranchants)	12	170
Démontage de la lame réaffûtable	13	171
Montage de la lame réaffûtable	14	171
Réglage de la hauteur de la lame réaffûtable	15	171
Affûtage de la lame réaffûtable	16	172
Fixation et retrait de l'adaptateur de poussière	17	172
Utilisation du coude (accessoire en option)	18	172
Fonctionnement du commutateur	19	173
Remplacement d'un balai en carbone	20	173
Nettoyage approprié de l'orifice d'éjection des copeaux	21	173
Sélection des accessoires	—	174

## ENTRETIEN ET INSPECTION

### 1. Contrôle des lames

L'utilisation continue de lames usées ou abîmées peut conduire à une réduction de l'efficacité de coupe et provoquer une surcharge du moteur. Affûter ou remplacer les lames aussi souvent que possible.

### 2. Maniement

#### ATTENTION

La base avant, la base arrière et le bouton de commande de la profondeur de coupe sont usinés de manière précise afin d'obtenir une précision spécialement élevée. Si ces pièces sont maniées brutalement ou soumises à des chocs mécaniques importants, il peut en résulter une diminution de la précision et une réduction de l'efficacité de coupe. Ces parties doivent être maniées avec les plus grand soin.

### 3. Contrôle des vis de montage

Vérifier régulièrement les vis de montage et s'assurer qu'elles sont correctement serrées. Resserrer immédiatement toute vis desserrée. Sinon, il y a danger sérieux.

### 4. Contrôle des balais en carbone

Le moteur utilise des balais en carbone qui sont des pièces qui s'usent. Comme un balai en carbone trop usé peut détériorer le moteur, remplacer les balais en carbone par des neufs lorsqu'ils sont usés ou près de la "limite d'usure". En outre, toujours maintenir les balais en carbone propres et veiller à ce qu'ils coulissent librement dans les supports.

#### REMARQUE

Lors du remplacement des balais en carbone par des neufs, bien utiliser des balais en carbone HiKOKI, No. de code 999017.

### 5. Remplacement d'un balai en carbone

Après avoir retiré l'écran anti-copeaux, sortir le balai en carbone, en commençant par retirer le capuchon du balai, puis en décrochant la saillie du balai en carbone avec un tournevis plat à encoches, etc.

Pour installer le balai en carbone, choisir le sens de façon que le clou du balai en carbone s'adapte à la section de contact à l'extérieur du tube de balai. Puis l'enfoncer du doigt. Enfin, remettre le capuchon du balai en place.

#### ATTENTION

Bien veiller impérativement à insérer le clou du balai en carbone dans la section de contact à l'extérieur du tube de balai.

(On pourra insérer n'importe lequel des deux clous fournis.)

Procéder avec précaution, car une erreur dans cette opération risque de déformer le clou du balai en carbone et d'endommager précocement le moteur.

### 6. Remplacement de la courroie

Si la courroie doit être remplacée, faire appel au service après-vente HiKOKI agréé pour éviter tout risque d'insécurité.

### 7. Entretien du moteur

Le bobinage de l'ensemble moteur est le "coeur" même de l'outil électro-portatif.

Veiller soigneusement à ce que ce bobinage ne soit pas endommagé et/ou mouillé par de l'huile ou de l'eau

### 8. Nettoyage extérieur

Si besoin, nettoyez le robot avec un chiffon doux, sec ou préalablement humidifié à l'eau savonneuse. Ne pas utiliser de solvants à base de chlore, d'essence ou bien de diluant qui pourraient faire fondre le plastique.

### 1. Coupe de surface

La taille grosse doit se faire avec une importante profondeur de coupe et à une vitesse convenable de manière à ce que les copeaux soient éjectés doucement de la machine. Pour obtenir une surface finie lisse, la finition de la coupe doit se faire à une faible profondeur et à une vitesse faible.

### 2. Intervalle d'affûtage des lames

L'intervalle d'affûtage des lames dépend du type de bois que l'on travaille et de la profondeur de coupe. Néanmoins, d'une manière générale, il faudra affûter les lames tous les 500 mètres d'opération de coupe.

### 3. Pierre de finissage

Si l'on dispose d'une pierre de finissage à l'eau, l'utiliser après l'avoir suffisamment enfoncée dans l'eau, car ce genre de pierre de finissage risque de s'user pendant le meulage, et enfoncer la surface supérieure de la pierre de finissage aussi souvent que cela est nécessaire.

# Français

## 9. Stockage

Stockez le rabot dans une pièce où la température est inférieure à 40°C, hors de portée des enfants.

### REMARQUE

Stockage des batteries au lithium-ion.

S'assurer que les batteries au lithium-ion ont été entièrement chargées avant de les stocker.

Le stockage prolongé (3 mois ou plus) de batteries faiblement chargées peut entraîner une détérioration des performances, réduisant considérablement la durée d'autonomie des batteries alors incapables de tenir une charge.

Il est cependant possible de recouvrer la capacité d'autonomie d'une batterie considérablement endommagée en alternant deux à cinq fois charge et utilisation.

Si la durée d'autonomie de la batterie reste extrêmement courte malgré les charges et utilisations consécutives, considérer la batterie en fin de vie et s'en procurer une neuve.

### ATTENTION

Lors de l'utilisation et de l'entretien d'un outil électrique, respecter les règlements et les normes de sécurité en vigueur dans le pays en question.

#### Avis important sur les batteries pour outils électriques sans fil HiKOKI

Toujours utiliser une de nos batteries originales spécifiées. Nous ne saurions garantir la sécurité et la performance de notre outil électrique sans fil s'il est utilisé avec une batterie autre que celle que nous avons spécifié, ou encore si la batterie est démontée et modifiée (par exemple, le démontage et remplacement des cellules ou autres composants internes).

### GARANTIE

Nous garantissons que l'ensemble des Outils électriques HiKOKI sont conformes aux réglementations spécifiques statutaires/nationales. Cette garantie ne couvre pas les défauts ni les dommages inhérents à une mauvaise utilisation, une utilisation abusive ou l'usure et les dommages normaux. En cas de réclamation, veuillez envoyer l'Outil électrique, en l'état, accompagné du CERTIFICAT DE GARANTIE qui se trouve à la fin du Mode d'emploi, dans un service d'entretien autorisé.

### REMARQUE

Par suite du programme permanent de recherche et de développement HiKOKI, ces spécifications peuvent faire l'objet de modifications sans avis préalable.

### Au sujet du bruit et des vibrations

Les valeurs mesurées ont été déterminées en fonction de la norme EN62841 et déclarées conforme à ISO 4871.

Niveau de puissance sonore pondérée A:

98 dB (A) (P14DSL)

100 dB (A) (P18DSL)

Niveau de pression acoustique pondérée A:

87 dB (A) (P14DSL)

89 dB (A) (P18DSL)

Incertitude KpA: 3 dB (A)

Porter des protections anti-bruit.

Valeurs totales des vibration (somme vectorielle triaxiale) déterminée conformément à EN62841.

Rabotage de bois de conifères:

Valeur d'émission de vibration  $a_{rh} = 2,6 \text{ m/s}^2$  (P14DSL)

3,0  $\text{m/s}^2$  (P18DSL)

Incertitude K = 1,5  $\text{m/s}^2$

La valeur totale des vibrations a été mesurée par une méthode d'essai standard et peut être utilisée pour comparer un outil à un autre.

Elle peut également être utilisée pour une évaluation préliminaire du niveau d'exposition.

### AVERTISSEMENT

- La valeur d'émission de vibration en fonctionnement de l'outil électrique peut être différente de la valeur totale déclarée, en fonction des utilisations de l'outil.
- Identification les mesures de protection de l'utilisateur fondées sur une estimation de l'exposition en conditions d'utilisation (tenant compte de tous les aspects du cycle d'utilisation, tels que les moments où l'outil est mis hors tension ou lorsqu'il tourne à vide en plus des temps de déclenchements).



## AVVERTIMENTI GENERALI DI SICUREZZA SUGLI UTENSILI ELETTRICI

### ⚠ AVVERTENZA

Leggere tutti gli avvertimenti di sicurezza, le istruzioni e le specifiche in dotazione con il presente utensile elettrico.

La mancata osservanza di tutte le istruzioni elencate di seguito può provocare scosse elettriche, incendio e/o lesioni gravi.

Salvare tutti gli avvertimenti e le istruzioni per riferimenti futuri.

Il termine "elettroutensili" riportato nelle avvertenze si riferisce agli elettroutensili azionati con alimentazione di rete (via cavi) o a batterie (senza cavi).

#### 1) Sicurezza dell'area operativa

- Mantenere l'area operativa pulita e ordinata.**  
Aree operative sporche o disordinate possono favorire gli infortuni.
- Non utilizzare gli elettroutensili in atmosfere esplosive, ad es. in presenza di liquidi, gas o polveri infiammabili.**  
Gli elettroutensili generano delle scintille che potrebbero accendere la polvere o i fumi.
- Tenere lontani bambini e astanti durante l'utilizzo degli elettroutensili.**  
Qualsiasi distrazione può essere causa di perdita di controllo.

#### 2) Sicurezza elettrica

- Le spine degli elettroutensili devono essere idonee alle prese disponibili. Non modificare mai le prese. Con gli elettroutensili a massa (messi a terra), non utilizzare alcun adattatore.**  
L'utilizzo di spine intatte e corrispondenti alle prese disponibili ridurrà il rischio di scosse elettriche.
- Evitare qualsiasi contatto con le superfici a massa o a terra, quali tubi, radiatori, fornelli e frigoriferi.**  
In caso di messa a terra o massa del corpo, sussiste un maggior rischio di scosse elettriche.
- Non esporre gli elettroutensili alla pioggia o all'umidità.**  
La penetrazione di acqua negli elettroutensili aumenterà il rischio di scosse elettriche.
- Non tirare il cavo. Non utilizzarlo per il trasporto, o per tirare o scollegare l'elettroutensile.**  
Tenere il cavo lontano da fonti di calore, oli, bordi appuntiti o parti in movimento.  
Cavi danneggiati o attorcigliati possono aumentare il rischio di scosse elettriche.
- Durante l'uso degli elettroutensili all'esterno, utilizzare una prolunga idonea per usi esterni.**  
L'utilizzo di cavi per esterno riduce il rischio di scosse elettriche.
- Se è impossibile evitare l'impiego di un elettroutensile in un luogo umido, utilizzare l'alimentazione protetta da un dispositivo a corrente residua (RCD).**  
L'uso di un RCD riduce il rischio di scosse elettriche.

#### 3) Sicurezza personale

- Durante l'uso degli elettroutensili, state all'erta, verificate ciò che state eseguendo e adottate sempre il buon senso.**  
Non utilizzate gli elettroutensili qualora siate stanchi, sotto l'influenza di farmaci, alcol o cure mediche.

Anche un attimo di disattenzione durante l'uso degli elettroutensili potrebbe essere causa di gravi lesioni personali.

- Indossate l'attrezzatura di protezione personale. Indossate sempre le protezioni oculari.**  
L'attrezzatura protettiva, quali maschera facciale, calzature di sicurezza antiscivolo, caschi o protezioni uditive, utilizzata nelle condizioni appropriate, ridurrà il rischio di lesioni personali.
  - Impedite le accensioni involontarie. Prima del collegamento a una sorgente di alimentazione e/o pacco batteria e prima di raccogliere o trasportare l'utensile, verificate che l'interruttore sia posizionato su OFF.**  
Il trasporto degli elettroutensili tenendo le dita sull'interruttore o l'attivazione elettrica degli utensili che hanno l'interruttore su ON, implica il rischio di incidenti.
  - Prima di attivare l'elettroutensile, rimuovete qualsiasi chiave di regolazione.**  
Lasciando la chiave in un componente in rotazione dell'elettroutensile, sussiste il rischio di lesioni personali.
  - Mantenersi in equilibrio. Mantenersi sempre su due piedi, in equilibrio stabile.**  
Ciò consente di controllare al meglio l'elettroutensile in caso di situazioni impreviste.
  - Vestirsi in modo adeguato. Non indossare abiti larghi o gioielli. Tenere i capelli e gli abiti lontani dalle parti in movimento.**  
Abiti allentati, gioielli e capelli lunghi potrebbero impigliarsi nelle parti in movimento.
  - In caso di dispositivi provvisti di collegamento ad apparecchiature di rimozione e raccolta polveri, verificare che queste siano collegate e utilizzate in modo adeguato.**  
L'utilizzo della raccolta della polvere può ridurre i rischi connessi alle polveri.
  - Non lasciare che la familiarità acquisita con l'uso frequente di strumenti consenta di diventare troppo sicuri di sé e ignorare i principi di sicurezza dello strumento.**  
Un'azione disattenta può causare gravi lesioni in una frazione di secondo.
- #### 4) Utilizzo e manutenzione degli elettroutensili
- Non utilizzare elettroutensili non idonei. Utilizzare l'elettroutensile idoneo alla propria applicazione.**  
Utilizzando l'elettroutensile corretto, si garantirà un'esecuzione migliore e più sicura del lavoro, alla velocità di progetto.
  - Non utilizzare l'elettroutensile qualora non sia possibile accenderlo/spengerlo tramite l'interruttore.**  
È pericoloso utilizzare elettroutensili che non possano essere azionati dall'interruttore. Provvedere alla relativa riparazione.
  - Prima di effettuare qualsiasi regolazione, sostituire gli accessori o riporre gli utensili elettrici, scollegare la spina dalla presa elettrica e/o rimuovere il pacco batteria, se staccabile, dall'utensile elettrico.**  
Queste misure di sicurezza preventive riducono il rischio di avvio involontario dell'elettroutensile.
  - Depositare gli elettroutensili non utilizzati lontano dalla portata dei bambini ed evitare che persone non esperte di elettroutensili o non a conoscenza di quanto riportato sulle presenti istruzioni azionino l'elettroutensile.**  
È pericoloso consentire che utenti non esperti utilizzino gli elettroutensili.

- e) **Manutenzione di utensili elettrici e accessori.** Verificare che non vi siano componenti in movimento disallineati o bloccati, componenti rotti o altre condizioni che potrebbero influenzare negativamente il funzionamento dell'utensile elettrico. In caso di guasti, provvedere alla riparazione dell'elettrotensile prima di riutilizzarlo.  
*Molti incidenti sono causati da una scarsa manutenzione.*
- f) **Mantenere gli strumenti di taglio affilati e puliti.** Gli strumenti di taglio in condizioni di manutenzione adeguata, con bordi affilati, sono meno soggetti al bloccaggio e sono più facilmente controllabili.
- g) **Utilizzare l'elettrotensile, gli accessori, le punte, ecc. in conformità a quanto riportato nelle presenti istruzioni, tenendo in debita considerazione le condizioni operative e il tipo di lavoro da eseguire.**  
*L'uso dell'utensile elettrico per operazioni diverse da quelle previste potrebbe causare una situazione pericolosa.*
- h) **Tenere le maniglie e le superfici di presa asciutte, pulite e libere da olio e grasso.** Maniglie e superfici di presa scivolose non consentono una movimentazione e un controllo sicuri dell'utensile in situazioni impreviste.
- 5) **Utilizzo e cura dell'utensile batteria**
- a) **Ricaricare solo con il caricatore specificato dal produttore.**  
*Un caricatore adatto per un tipo di gruppo batteria può creare un rischio di incendio quando viene utilizzato con un altro gruppo batteria.*
- b) **Usare utensili elettrici con gruppi batteria specificatamente designati.**  
*L'utilizzo di qualsiasi altro gruppo batteria può creare un rischio di lesioni e incendi.*
- c) **Quando il gruppo batteria non viene utilizzato, tenerlo lontano da altri oggetti metallici come graffette, monete, chiavi, chiodi, viti, o altri piccoli oggetti metallici che possono creare una connessione da un terminale a un altro.**  
*Cortocircuitare i terminali della batteria insieme può causare ustioni o incendi.*
- d) **In condizioni abusive, del liquido può fuoriuscire dalla batteria; evitare il contatto. Se il contatto si verifica accidentalmente, sciacquare con acqua. Se il liquido entra a contatto con gli occhi, richiedere assistenza medica.**  
*Il liquido che fuoriesce dalla batteria può causare irritazioni o ustioni.*
- e) **Non utilizzare un pacco batteria o un utensile danneggiato o modificato.**  
*Le batterie danneggiate o modificate potrebbero presentare comportamenti imprevedibili, con la conseguenza di incendi, esplosioni o rischio di lesioni.*
- f) **Non esporre un pacco batteria o un utensile a fiamme o temperatura eccessiva.**  
*L'esposizione a fiamme o temperatura oltre i 130 °C potrebbe causare un'esplosione.*
- g) **Seguire tutte le istruzioni per la ricarica e non caricare il pacco batteria o l'utensile al di fuori dell'intervallo di temperatura specificato nelle istruzioni.**  
*La ricarica scorretta o a temperature al di fuori dell'intervallo specificato potrebbe danneggiare la batteria e aumentare il rischio di incendi.*
- 6) **Assistenza**
- a) **Affidate le riparazioni dell'elettrotensile a persone qualificate che utilizzino solamente parti di ricambio identiche.**  
*Ciò garantirà il mantenimento della sicurezza dell'elettrotensile.*
- b) **Non eseguire mai assistenza sui pacchi batteria danneggiati.**  
*L'assistenza dei pacchi batteria deve essere eseguita solo dal produttore o da personale di assistenza autorizzato.*
- PRECAUZIONI**  
**Tenere lontano dalla portata di bambini e invalidi.**  
**Quando non utilizzati, gli strumenti dovranno essere depositi lontano dalla portata di bambini e invalidi.**

## PRECAUZIONI DI SICUREZZA PER L'USO DELLA PIALLA A BATTERIA

1. **Aspettare che la taglierina si arresti prima di posare l'utensile.**  
La taglierina rotante esposta della pialla potrebbe ingranare con la superficie, causando possibili perdite di controllo e quindi, infortuni.
2. **Utilizzare dei fermi o altri mezzi pratici per fissare e sostenere il pezzo su una superficie stabile.**  
Reggere il pezzo da lavorare con la mano o contro il corpo non è sicuro e potrebbe provocare la perdita di controllo.
3. Non usare il pialleto con le lame rivolte verso l'alto (come una pialla di tipo fisso).
4. Caricare la batteria ad una temperatura di 0 – 40°C. Una temperatura minore può provocare sovraccarico, il che è pericoloso. La batteria non può essere ricaricata ad una temperatura superiore ai 40°C. La temperatura ideale è compresa 20 – 25°C gradi.
5. Non usare il caricatore in continuazione. Quando un'operazione di ricarica è terminata, prima di iniziare una seconda, lasciare che il caricatore riposi per 15 minuti.
6. Non permettere che sostanze estranee entrino nel foro di collegamento della batteria ricaricabile.
7. Non smontare mai la batteria ricaricabile e il caricatore.
8. Non provocare assolutamente mai dei cortocircuiti alla batteria ricaricabile.  
Il fenomeno provoca surriscaldamento e grande corrente elettrica. Può quindi causare bruciature o danni alla batteria.
9. Non gettare la batteria nel fuoco.  
Può esplodere.
10. Non inserire nessun oggetto nelle fessure di ventilazione del caricatore.  
Inserendo oggetti metallici o infiammabili nelle fessure di ventilazione, si possono causare facilmente delle scosse elettriche, o si può danneggiare il caricatore.
11. Non appena la vita della batteria dopo le operazioni di ricarica diventa troppo breve per fini pratici, si porti la batteria al negozio dove è stata acquistata. Non la si getti mai via.
12. Usando una batteria, il caricatore può venir danneggiato.

## PRECAUZIONI DI SICUREZZA AGGIUNTIVE

1. Predisposizione e controllo dell'ambiente di lavoro  
Accertare che l'ambiente di lavoro sia idoneo seguendo tutte le precauzioni dal caso.
2. Accertare che l'interruttore di alimentazione sia in posizione OFF (spento). Se la batteria è montata sull'utensile e l'interruttore di alimentazione è in posizione ON (accesso), l'utensile elettrico entra in funzione immediatamente, con il rischio di provocare incidenti gravi.
3. Preparare un banco di lavoro in legno, stabile e adatto a lavori di piallatura. Poiché un banco di lavoro scarsamente bilanciato crea pericolo, fare in modo che esso sia poggiato su un piano stabile e livellato.
4. Non fermare e bloccare in posizione il blocco interruttore. Inoltre, allontanare le dita dal grilletto dell'interruttore durante il trasporto della pialla. In caso contrario, l'interruttore del corpo principale potrebbe inavvertitamente venire acceso (portato su ON), provocando incidenti imprevisti.
5. Non urtare violentemente né spaccare il pannello dell'interruttore. Si potrebbero verificare dei guasti.
6. Per risparmiare il consumo della batteria, la spia dell'indicatore della batteria restante si illumina mentre si preme l'interruttore dell'indicatore della batteria restante.
7. Precauzione da prendere al termine dell'operazione di piallatura  
Quando il pialleto è sospeso con una mano, dopo aver ultimato l'operazione di piallatura, fate attenzione a che le lame (la base) del pialleto non vengano a contatto o si avvicinino troppo al vostro corpo. In caso contrario si potrebbe verificare una grave lesione.
8. La posizione di piallatura può essere regolata spostando la guida a sinistra o a destra dopo aver allentato la sua vite di impostazione. La guida può essere installata sul lato destro o su quello sinistro dell'utensile.
9. Non usare il pialleto con le lame rivolte verso l'alto (come una pialla di tipo fisso).
10. Fare attenzione a non ferirsi le mani quando si installano o si rimuovono lame.
11. Prima di collegare le lame, rimuovere eventuali schegge o altri detriti aderenti alle lame.
12. Informazioni sul funzionamento continuo  
Questo utensile è dotato di una funzione di protezione che ha lo scopo di prolungare la durata della batteria. Durante il funzionamento continuo od operazioni di taglio profondo, la batteria si può surriscaldare, e in tal caso l'utensile si arresta automaticamente.  
In particolare con le batterie elencate sotto, l'utensile si potrebbe arrestare prima che la batteria diventi calda, per prevenire il malfunzionamento precoce dovuto al surriscaldamento.  
In tal caso, interrompere l'uso dell'utensile, rimuovere la batteria dallo stesso e lasciarla in un luogo ben ventilato e non esposto alla luce solare diretta finché non si sarà raffreddata a sufficienza.  
Una volta raffreddata, la batteria potrà essere utilizzata nuovamente.  
(Batterie interessate: BSL1425, BSL1420, BSL1415X, BSL1825, BSL1820, BSL1815 e batterie vecchie)
13. Uso corretto della batteria  
Quando l'utensile viene utilizzato con le batterie elencate sotto, dovrebbe essere utilizzato per lavori leggeri al fine di prolungare la durata della batteria.  
Esempio di lavoro: Lavoro di finitura e smussatura a profondità ridotta  
(Batterie interessate: BSL1425, BSL1420, BSL1415X, BSL1825, BSL1820, BSL1815 e batterie vecchie)

14. Assicurarsi sempre che l'interruttore di alimentazione sia SPENTO e che la batteria venga estratta prima di collegare o scollegare l'adattatore polvere.
15. Assicurarsi che il collettore polvere sia fissato completamente. La mancata osservanza di ciò potrebbe causare lesioni.  
Fare attenzione a non danneggiare il fermo durante il fissaggio e la rimozione dell'adattatore polvere e del coperchio trucioli.

## PRECAUZIONI SULLA BATTERIA AGLI IONI DI LITIO

Per estendere la durata, la batteria agli ioni di litio è munita di una funzione di protezione per arrestarne l'uscita.

Nei casi da 1 a 3 descritti di seguito, durante l'utilizzo del prodotto, anche se state premendo l'interruttore, il motore potrebbe arrestarsi. Ciò non indica un malfunzionamento ma è il risultato della funzione di protezione.

1. Quando la rimanente alimentazione della batteria si esaurisce, il motore si arresta.  
In tal caso, ricaricarla immediatamente.
2. Se l'utensile è sovraccarico, il motore potrebbe arrestarsi. In tal caso, rilasciare l'interruttore dell'utensile ed eliminare le cause del sovraccarico. Dopo ciò, sarà possibile riutilizzarlo.
3. Se la batteria si surriscalda in lavori di sovraccarico, l'alimentazione della batteria potrebbe arrestarsi.  
In tal caso, interrompere l'uso della batteria e lasciarla raffreddare. Dopo di ciò, è possibile riutilizzarla.

Inoltre, si prega di prestare attenzione al seguente avvertimento e cautela.

### AVVERTENZA

Per prevenire qualsiasi perdita delle batterie, generazione di calore, emissione di fumi, esplosione e accensione, assicurarsi di prestare attenzione alle seguenti precauzioni.

1. Assicurarsi che la polvere e i detriti non si accumulino sulla batteria.
  - Durante la lavorazione, assicurarsi che la polvere e i detriti non si depositino sulla batteria.
  - Assicurarsi che qualsiasi polvere e detriti che si depositano sull'utensile elettrico durante la lavorazione non si accumulino sulla batteria.
  - Non conservare una batteria inutilizzata in un luogo esposto a polvere e detriti.
  - Prima di ritirare una batteria, rimuovere la polvere e i detriti che si sono depositati su di essa e non conservarla insieme a parti metalliche (viti, chiodi, ecc.).
2. Non forare la batteria con un oggetto appuntito come un chiodo, non colpire con un martello, calpestare, lanciare o sottoporre la batterie a violenti urti fisici.
3. Non usare batterie apparentemente danneggiate o deformate.
4. Non usare batterie con la polarità invertita.
5. Non collegare direttamente a prese elettriche o prese per caricabatteria da auto.
6. Non usare la batteria per uno scopo diverso da quelli specificati.
7. Se la ricarica della batteria non si completa anche quando è passato un tempo di ricarica specificato, interrompere immediatamente la ricarica.
8. Non mettere o sottoporre la batteria a temperature elevate o ad alta pressione come in un forno microonde, essiccatore o contenitore ad alta pressione.
9. Tenere immediatamente lontano dal fuoco quando si rilevano perdite o maleodore.
10. Non usare in un luogo dove viene generata forte elettricità statica.

- Se si verifica la perdita delle batterie, maleodore, generazione di calore, scolorimento o deformazione, o se appaiono anomalie di qualsiasi natura durante l'uso, la ricarica o la conservazione, rimuoverla immediatamente dall'apparecchio o carica batteria, e interrompere l'uso.
- Non immergere la batteria né consentire ad alcun liquido di penetrare all'interno. La penetrazione di liquidi conduttivi, per esempio acqua, può causare danni e quindi provocare incendi o esplosioni. Conservare la batteria in un luogo fresco e asciutto, lontano da materiali infiammabili e combustibili. Le atmosfere di gas corrosivi devono essere evitate.

## ATTENZIONE

- Se il liquido che fuoriesce dalla batteria entra negli occhi, non sfregare gli occhi e lavarli bene con acqua fresca e pulita come acqua di rubinetto e contattare immediatamente un medico.  
Se non viene trattato, il liquido può causare problemi agli occhi.
- Se il liquido fuoriesce sulla pelle o gli abiti, lavare bene con acqua pulita come l'acqua del rubinetto immediatamente.  
C'è una possibilità che possa causare irritazione alla pelle.
- Se trovate ruggine, maleodore, surriscaldamento, scolorimento, deformazione, e/o altre irregolarità quando si utilizza la batteria per prima volta, non usarla e restituirla al fornitore o venditore.

## AVVERTENZA

Se un oggetto estraneo conduttivo di elettricità entra nei terminali della batteria agli ioni di litio, potrebbe verificarsi un corto circuito causando il rischio di un incendio. Osservate le seguenti precauzioni quando ritirate la batteria.

- Non posizionate trucioli, chiodi, cavi in acciaio, rame o altri cavi conduttivi di elettricità nella custodia.
- Installate la batteria nell'utensile elettrico o conservatela premendola contro il coperchio per la batteria finché i fori di ventilazione vengono coperti per impedire cortocircuiti.

## INFORMAZIONI SUL TRASPORTO DELLA BATTERIA AGLI IONI DI LITIO

Quando si trasporta una batteria agli ioni di litio, adottare le seguenti precauzioni.

### AVVERTENZA

Avvisare l'azienda di trasporti che il pacchetto contiene una batteria agli ioni di litio, informare l'azienda della sua potenza di uscita e seguire le istruzioni della società di trasporti quando si organizza il trasporto.

- Le batterie agli ioni di litio che superano la potenza di uscita di 100 Wh sono classificate come merci pericolose e necessitano di procedure speciali.
- Per il trasporto all'estero, è necessario rispettare le leggi internazionali e le norme e i regolamenti previsti nel Paese di destinazione.
- Se il BSL36B18 è installato nell'utensile elettrico, la potenza erogata supererà 100 Wh e l'unità sarà classificata come Merci pericolose per la classificazione trasporto merci.

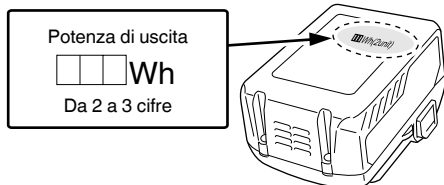

## NOMI DEI COMPONENTI (Fig. 21)

Ⓐ	Ventola alloggiamento
Ⓑ	Foro di espulsione delle schegge
Ⓒ	Pistola ad aria compressa

## SIMBOLI

### AVVERTENZA

Di seguito mostriamo i simboli usati per la macchina. Assicurarsi di comprenderne il significato prima dell'uso.

	P14DSL / P18DSL : Pila a batteria
	Per ridurre il rischio di lesioni, l'utente deve leggere il manuale delle istruzioni.
	Solo per Paesi UE Non gettare le apparecchiature elettriche tra i rifiuti domestici! Secondo la Direttiva Europea 2012/19/UE sui rifiuti di apparecchiature elettriche ed elettroniche e la sua attuazione in conformità alle norme nazionali, le apparecchiature elettriche esauste devono essere raccolte separatamente, al fine di essere reimpiegate in modo eco-compatibile.
V	Tensione nominale
n <sub>0</sub>	Velocità a vuoto
min <sup>-1</sup>	Giri al minuto
	Corrente diretta
	Accensione
	Spegnimento
	Attenzione
	Scollegare la batteria

### Batteria

	La carica della batteria restante è quasi vuota. Ricaricare la batteria il prima possibile.
	Si illumina: La carica della batteria restante è a metà.
	Si illumina: La carica della batteria restante è sufficiente.

## CARATTERISTICHE

### UTENSILE ELETTRICO

Modello		P14DSL	P18DSL
Voltaggio		14 V	18 V
Larghezza del taglio		82 mm	
Profondità massima di taglio		2,0 mm	
Velocità a vuoto		16000 min <sup>-1</sup>	
Batterie ricaricabili	2LSRK	BSL1430: Li-ion 14,4 V (3,0 Ah 8 celle)	BSL1830: Li-ion 18 V (3,0 Ah 10 celle)
	2LJRK	BSL1450: Li-ion 14,4 V (5,0 Ah 8 celle)	BSL1850: Li-ion 18 V (5,0 Ah 10 celle)
Peso*		3,3 kg (con BSL1460)	3,7 kg (con BSL36B18)

\* Peso: Secondo procedura EPTA 01/2014

## ACCESSORI STANDARD

In aggiunta all'unità principale (1 unità), la confezione contiene gli accessori elencati a pagina 168.

Gli accessori standard possono essere cambiati senza preavviso.

## APPLICAZIONI

Piallare tavole e pannelli vari in legno.

## RIMOZIONE E INSTALLAZIONE DELLA BATTERIA

### 1. Smontaggio della batteria

Tenere saldamente l'impugnatura e spingere il fermo della batteria, in modo da smontarla.

### ATTENZIONE

Non mettere la batteria in corto circuito.

### 2. Montaggio della batteria

Inserire la batteria facendo attenzione alla corretta collocazione delle polarità. (Vedere **Fig. 3**)

## RICARICA

Prima di utilizzare l'utensile elettrico, caricare la batteria nel seguente modo.

### 1. Collegare il cavo di alimentazione del caricatore a una presa.

Quando si collega la spina del caricatore ad una presa a muro, la spia pilota lampeggia in rosso (A intervalli di 1 secondo).

### ATTENZIONE

Non usate il cavo elettrico se danneggiato. Fatelo riparare immediatamente.

### 2. Inserire la batteria nel caricatore.

Inserire saldamente la batteria nel caricatore come mostrato in **Fig. 3**.

### 3. Carica

Quando si inserisce una batteria nel caricatore, la carica inizia e la spia si illumina stabilmente in rosso.

Quando la batteria è completamente carica, la spia lampeggia in rosso. (A intervalli di un secondo) (Vedere la **Tabella 1**)

### ● Spia indicazione pilota

Le indicazioni della spia pilota saranno come indicato nella **Tabella 1**, a seconda delle condizioni del caricabatterie o della batteria ricaricabile.

Tabella 1

Indicazioni della spia				
Spia pilota (rossa)	Prima della carica	Lampeggia	Si illumina per 0,5 secondi. Non si illumina per 0,5 secondi. (Spento per 0,5 secondi)	
	Durante la carica	Si illumina	Si illumina stabilmente	
	Carica completa	Lampeggia	Si illumina per 0,5 secondi. Non si illumina per 0,5 secondi. (Spento per 0,5 secondi)	
	Standby di surriscaldamento	Lampeggia	Si illumina per 1 secondo. Non si illumina per 0,5 secondi. (Spento per 0,5 secondi)	Batteria surriscaldata. Impossibile ricaricare (la ricarica comincerà quando la batteria si raffredda).
	Carica impossibile	Lampeggia velocemente	Si illumina per 0,1 secondi. Non si illumina per 0,1 secondi. (Spento per 0,1 secondi)	Malfunzionamento della batteria o del caricatore

## Italiano

- Informazioni sulle temperature e sul tempo di ricarica della batteria.  
Le temperature e il tempo di ricarica sono indicati nella **Tabella 2**

**Tabella 2**

Batteria		Caricatore	UC18YFSL
Tensione di carica		V	14,4V – 18V
Peso		kg	0,5
Temperature di carica per le batterie			0°C – 50°C
Tempo di carica per la capacità della batteria, circa (A 20°C)			
1,3 Ah	min.		20
1,5 Ah	min.		22
2,0 Ah	min.		30
2,5 Ah	min.		35
3,0 Ah	min.		45
4,0 Ah	min.		60
5,0 Ah	min.		75
Numero di pile			4 – 10

### NOTA

Il tempo di carica può variare a seconda della temperatura ambiente e della tensione della fonte di alimentazione.

### ATTENZIONE

Se il caricabatterie viene utilizzato di continuo, potrebbe surriscaldarsi provocando così malfunzionamenti. Una volta terminato il caricamento, attendere 15 minuti prima di ricaricare nuovamente.

#### 4. Scollegare il cavo di alimentazione del caricatore dalla presa CA.

#### 5. Tenere saldamente il caricatore e estrarre la batteria.

### NOTA

Assicurarsi di estrarre la batteria dal caricatore dopo l'uso e quindi conservarla.

### ATTENZIONE

- Se la batteria viene caricata mentre è calda perché rimasta esposta a lungo in un luogo soggetto ai raggi solari diretti o perché immediatamente dopo l'uso della batteria, la spia del caricatore si illumina per 1 secondo, non si illumina per 0,5 secondi (spenta per 0,5 secondi). In questo caso, prima lasciar raffreddare la batteria e poi iniziare l'operazione di carica.
- Quando la spia pilota lampeggia velocemente (a intervalli di 0,2 secondi), controllare e rimuovere qualsiasi oggetto estraneo nel connettore della batteria del caricatore. Se non sono presenti oggetti estranei, è probabile che la batteria o il caricatore non funzionino bene. Rivolgersi a un Centro di assistenza autorizzato.
- Poiché il micro computer incorporato impiega circa 3 secondi per confermare che la batteria caricata col caricatore sia stata estratta, attendere almeno 3 secondi prima di reinserirla per continuare il caricamento. Se la batteria viene reinserita entro 3 secondi, potrebbe non venire caricata correttamente.

## MONTAGGIO E OPERAZIONE

Azione	Figura	Pagina
Tipo di lavoro di taglio e dimensioni in questo prodotto	1	169
Inserimento e rimozione del coperchio della batteria	2	169
Inserimento e rimozione della batteria	3	169
Indicatore carica residua della batteria	4	169
Come caricare la batteria	5	169
Regolazione della profondità della pialla	6	169
Inizio e termine dell'operazione di piallatura	7	169
Come utilizzare il supporto	8	169
Come effettuare l'installazione e uso della guida	9	170
Smontaggio della lama in carburo (per la lama di tipo a doppio filo)	10	170
Montaggio della lama in carburo (per la lama di tipo a doppio filo)	11	170
Regolazione dell'altezza della lama in carburo (per la lama di tipo a doppio filo)	12	170
Smontaggio della lama riaffilabile	13	171
Montaggio della lama riaffilabile	14	171
Regolazione dell'altezza della lama riaffilabile	15	171
Affilatura della lama riaffilabile	16	172
Collegamento e rimozione dell'adattatore polvere	17	172
Raccordo a gomito (accessorio opzionale)	18	172
Funzionamento dell'interruttore	19	173
Sostituzione di una spazzola di carbone	20	173

Pulizia corretta dell'apertura di espulsione delle schegge	21	173
Selezione degli accessori	—	174

### 1. Piallatura di superfici

La sgrossatura deve essere fatta con una profondità di piallatura elevata ed una appropriata velocità in modo che i trucioli siano facilmente spulsi dalla macchina. Per ottenere una superficie rifinita e liscia, la piallatura di rifinitura deve essere eseguita con una profondità limitata ed a bassa velocità.

### 2. Intervalli di affilatura lame

Gli intervalli di affilatura lame dipendono dal tipo di legno tagliato e dalla profondità di taglio. Tuttavia l'affilatura in generale va eseguita ogni 500 metri di operazione di taglio.

### 3. Mola

Quando è disponibile una mola ad acqua, usarla dopo averla inumidita a sufficienza perché tali mole possono essere consumate durante l'affilatura. Appiattare la superficie della mola ogni volta che è necessario.

## MANUTENZIONE E CONTROLLI

### 1. Controllo delle lame

L'uso continuativo di lame logore o danneggiate provoca una riduzione nell'efficacia della piallatura e può causare un sovraccarico del motore. Affilare o sostituire le lame ogni qualvolta sia necessario.

### 2. Maneggio

#### ATTENZIONE

Il basamento anteriore, quello posteriore e la manopola di regolazione della profondità del taglio sono prodotti con precisione, per ottenere una precisione specificatamente elevata. Se queste componenti sono maneggiate rudemente o soggette a pesante impatto meccanico, ne può risultare una minore precisione ed una ridotta prestazione nella piallatura. Queste parti devono essere trattate con cura particolare.

### 3. Controllo delle viti di tenuta

Controllare regolarmente tutte le viti di tenuta e assicurarsi che siano esclusivamente serrate. Nel caso che una di queste viti dovesse allentarsi riserrarla immediatamente. Se ciò non avviene si può causare una grave incidente.

### 4. Controllo delle spazzole di carbone

Il motore impiega spazzole di carbone che sono materiali di consumo. Poiché una spazzola di carbone troppo usurata può creare fastidi al motore, sostituire le spazzole di carbone con altre nuove quando diventano logore o vicine al "limite usura". Inoltre tenere sempre pulite le spazzole e assicurarsi che scorrono liberamente nei portaspazzola.

#### NOTA

Quando si sostituisce la spazzola di carbone con un'altra nuova, assicurarsi di usare la spazzola di carbone HiKOKI a numero di codice 999017.

### 5. Sostituzione di una spazzola di carbone

Dopo aver rimosso il coperchio trucioli, estrarre la spazzola di carbone rimuovendo prima il coperchio spazzola e quindi agganciando la sporgenza della spazzola di carbone con un cacciavite a testa piatta, ecc.

Quando si installa la spazzola di carbone, orientarla in modo che il chiodo della spazzola di carbone corrisponda alla parte di contatto al di fuori del tubo spazzola. Quindi spingerla all'interno con un dito. Infine installare il coperchio spazzola.

## ATTENZIONE

Essere assolutamente sicuri di aver inserito il chiodo della spazzola di carbone nella parte di contatto al di fuori del tubo spazzola.

(Si può inserire uno qualsiasi dei due chiodi forniti.)

Fare attenzione perché qualsiasi errore in questa operazione può risultare in deformazioni del chiodo della spazzola di carbone e può creare problemi al motore anticipatamente.

### 6. Sostituzione della cinghia

Se è necessario sostituire la cinghia, la sostituzione deve essere eseguita da un centro assistenza autorizzato HiKOKI per evitare pericoli relativi alla sicurezza.

### 7. Manutenzione del motore

L'avvolgimento del motore il vero e proprio "cuore" degli attrezzi elettrici.

Fare attenzione a non danneggiare l'avvolgimento e/o non bagnarlo con olio o acqua.

### 8. Pulizia esterna

Se la pialla è macchiata, pulirla con un panno morbido e asciutto o inumidito con acqua e sapone. Non usare solventi a base di cloro, benzina o diluente per vernici, in quanto potrebbero deformare la plastica.

### 9. Conservazione

Conservare la pialla a una temperatura inferiore a 40°C e fuori dalla portata dei bambini.

#### NOTA

Conservazione delle batterie agli ioni di litio.

Prima di riporre le batterie agli ioni di litio, assicurarsi di averle caricate completamente.

Riporre le batterie per periodi prolungati (3 mesi o più) con un basso livello di carica potrebbe provocare il deterioramento delle prestazioni o la significativa riduzione del tempo di utilizzo delle batterie, o potrebbe rendere le batterie incapaci di mantenere la carica.

Tuttavia, la significativa riduzione del tempo di utilizzo delle batterie può essere risolta caricando e utilizzando le batterie ripetutamente da due a cinque volte.

Se il tempo di utilizzo delle batterie rimane estremamente ridotto nonostante le ricariche ripetute, considerare le batterie inutilizzabili e acquistarne di nuove.

## ATTENZIONE

Nell'uso e nella manutenzione degli utensili elettrici devono essere osservate le normative di sicurezza e i criteri prescritti in ciascun paese.

### Avviso importante sulle batterie per gli utensili elettrici a batteria HiKOKI

Utilizzare sempre una delle nostre batterie originali. Non possiamo garantire la sicurezza e le prestazioni dell'utensile elettrico a batteria quando esso viene utilizzato con batterie diverse da quelle da noi designate, o quando la batteria viene smontata e modificata (per esempio lo smontaggio e la sostituzione di pile o altre parti interne).

## GARANZIA

Garantiamo gli Utensili Elettrici HiKOKI in conformità alle specifiche normative imposte dalla legge e dai paesi. Questa garanzia non copre difetti o danni dovuti a uso erroneo, abuso o normale usura. In caso di lamentele, si prega di inviare l'Utensile Elettrico, non smontato, insieme al CERTIFICATO DI GARANZIA che si trova al termine di queste Istruzioni per l'uso, ad un Centro di Assistenza Autorizzato HiKOKI.

## NOTA

A causa del continuo programma di ricerche e sviluppo della HiKOKI, le caratteristiche riportate in questo foglio sono soggette cambiamenti senza preventiva comunicazione.

---

---

## Informazioni riguardanti i rumori trasmessi dall'aria e le vibrazioni

I valori misurati sono stati determinati in conformità a EN62841 e descritti in conformità alla normativa ISO 4871.

Livello misurato di potenza sonora pesato A:  
98 dB (A) (P14DSL)  
100 dB (A) (P18DSL)

Livello misurato di pressione sonora pesato A:  
87 dB (A) (P14DSL)  
89 dB (A) (P18DSL)

KpA incertezza: 3 dB (A)

Indossare i dispositivi di protezione acustica.

Valori totali di vibrazione (somma vettori triass.) determinati secondo la norma EN62841.

Piattatura di legno dolce:

Valore di emissione vibrazioni  $a_{rh}$  = 2,6 m/s<sup>2</sup> (P14DSL)  
3,0 m/s<sup>2</sup> (P18DSL)

Incertezza K = 1,5 m/s<sup>2</sup>

---

---

Il valore totale di emissione vibrazioni dichiarato è stato misurato in base al metodo di test standard e può essere utilizzato per confrontare un utensile con un altro.

Può essere inoltre utilizzato per la stima preliminare dell'fesposizione.

## AVVERTENZA

- Il valore di emissione vibrazioni durante l'fuso effettivo dell'futensile può essere diverso dal valore totale dichiarato in base alle modalità di utilizzo dell'futensile stesso.
- Identificare le misure di sicurezza per la protezione dell'foperatore basate su stima dell'fesposizione nelle effettive condizioni di utilizzo (prendendo in considerazione tutte le parti del ciclo di funzionamento come i tempi in cui l'futensile resta spento e quando funziona senza essere utilizzato in aggiunta al tempo di avvio).



## ALGEMENE VEILIGHEIDSWAARSCHUWINGEN VOOR ELEKTRISCH GEREEDSCHAP

### ⚠ WAARSCHUWING

Lees alle veiligheidswaarschuwingen, instructies, illustraties en specificaties die met dit elektrisch gereedschap worden meegeleverd.

Niet opvolgen van de waarschuwingen en instructies kan resulteren in een elektrische schok, brand en/of ernstig letsel.

Bewaar alle waarschuwingen en aanwijzingen voor eventuele naslag in de toekomst.

De term „elektrisch gereedschap” heeft zowel betrekking op elektrisch gereedschap dat via de netvoeding van stroom wordt voorzien als gereedschap dat via een accu (snoerloos) van stroom wordt voorzien.

#### 1) Veiligheid van de werkplek

- a) Zorg voor een schone en goed verlichte werkplek.

*Een rommelige of donkere werkplek verhoogt de kans op ongelukken.*

- b) Gebruik het elektrisch gereedschap niet in een omgeving met ontvlambare of explosieve vloeistoffen, gasen of stof.

*Elektrisch gereedschap kan vonken afgeven. Deze vonkjes kunnen stofdeeltjes of gasen doen ontbranden.*

- c) Houd kinderen en andere omstanders tijdens het gebruik van elektrisch gereedschap uit de buurt.

*Afleidingen kunnen gevaarlijk zijn.*

#### 2) Elektrische veiligheid

- a) De stekker van het elektrisch gereedschap moet geschikt zijn voor aansluiting op het stopcontact.

*De stekker mag op geen enkele manier gemodificeerd worden. Gebruik geen verloopstekker met geaard elektrisch gereedschap.*

*Deugdelijke stekkers en geschikte stopcontacten verminderen het risico op een elektrische schok.*

- b) Vermijd lichamen contact met geaarde oppervlakken zoals leidingen, radiatoren, fornuizen en koelkasten.

*Wanneer uw lichaam geaard is, loopt u een groter risico op een elektrische schok.*

- c) Stel het elektrisch gereedschap niet bloot aan regen of vochtige omstandigheden.

*Het risico op een elektrische schok wordt vergroot wanneer er water in het elektrische gereedschap terecht komt.*

- d) Behandel het snoer voorzichtig. Gebruik het snoer niet om het elektrisch gereedschap aan te dragen of mee te slepen en gebruik het snoer niet om de stekker uit het stopcontact te trekken.

*Houd het snoer uit de buurt van warmtebronnen, olie, scherpe randen of bewegende onderdelen. Een beschadigd of verward snoer verhoogt het risico op een elektrische schok.*

- e) Gebruik buitenshuis een verlengsnoer dat specifiek geschikt is voor het gebruik buiten.

*Het gebruik van een snoer dat specifiek geschikt is voor gebruik buitenshuis vermindert het risico op een elektrische schok.*

- f) Als het elektrisch gereedschap in een vochtige omgeving gebruikt moet worden, dient een voeding met aardlekschakelaar te worden gebruikt.

*Gebruik van een aardlekschakelaar vermindert de kans op een elektrische schok.*

#### 3) Persoonlijke veiligheid

- a) Blijf waakzaam, let voortdurend op uw werk en gebruik uw gezond verstand wanneer u elektrisch gereedschap gebruikt.

*Gebruik geen elektrisch gereedschap wanneer u moe bent of onder invloed van drugs, alcohol of medicijnen.*

*Eén moment van onoplettendheid kan in ernstig lichamenlijk letsel resulteren.*

- b) Gebruik persoonlijke beschermingsmiddelen. Draag altijd oogbescherming.

*Beschermingsmiddelen zoals een stofmasker, anti-slip veiligheidsschoenen, een helm of gehoorbescherming, gebruikt voor gepaste omstandigheden, verminderen het risico op lichamenlijk letsel.*

- c) Voorkom dat het gereedschap per ongeluk kan starten. Controleer of de schakelaar in de uit-stand staat voordat u de voeding en/of de accu aansluit, het gereedschap oppakt of gaat dragen.

*Zorg ervoor dat u tijdens het verplaatsen van het elektrisch gereedschap uw vingers uit de buurt van de schakelaar houdt en sluit de stroombron niet aan terwijl de schakelaar op aan staat om ongelukken te vermijden.*

- d) Verwijder sleutels en moersleutels uit het gereedschap voordat u het elektrisch gereedschap aanzet.

*Een (moer-)sleutel die op een bewegend onderdeel van het elektrisch gereedschap bevestigd is kan in lichamenlijk letsel resulteren.*

- e) Reik niet te ver. Zorg ervoor dat u te allen tijde stevig staat en uw evenwicht behoudt.

*Op deze manier heeft u tijdens een onverwachte situatie meer controle over het elektrisch gereedschap.*

- f) Draag geschikte kleding. Draag geen loszittende kleding of sieraden. Houdt uw kleding en haar uit de buurt van bewegende onderdelen.

*Loszittende kleding, sieraden en lang haar kunnen in de bewegende onderdelen verstrikt raken.*

- g) Indien het elektrisch gereedschap van een aansluiting voor stofafzuiging is voorzien, dan dient u ervoor te zorgen dat de stofafzuiging aangesloten en op de juiste manier gebruikt wordt.

*Het gebruik van stofafzuiging vermindert eventuele stofgerelateerde risico's.*

- h) Laat bekendheid opgedaan bij veelvuldig gebruik van gereedschap u niet zelfgenoegzaam worden waardoor u veiligheidsprincipes van het gereedschap negeert.

*Een onzorgvuldige actie kan ernstig letsel veroorzaken binnen een fractie van een seconde.*

#### 4) Bediening en onderhoud van elektrisch gereedschap

- a) Het elektrisch gereedschap mag niet geforceerd worden. Gebruik het juiste gereedschap voor het karwei.

*U kunt de klus beter en veiliger uitvoeren wanneer u het juiste elektrische gereedschap gebruikt.*

## Nederlands

- b) **Gebruik het elektrisch gereedschap niet als de schakelaar niet goed werkt.**  
*Elektrisch gereedschap dat niet via de schakelaar bediend kan worden is gevaarlijk en moet onmiddellijk gerepareerd worden.*
- c) **Haal de stekker uit het stopcontact en/of verwijder de accu, als deze losgemaakt kan worden, van het elektrische gereedschap voordat u afstellingen verricht, accessoires verwisselt of voordat u het elektrische gereedschap opbergt.**  
*Dergelijke preventieve veiligheidsmaatregelen verminderen het risico dat het elektrisch gereedschap per ongeluk opstart.*
- d) **Berg elektrisch gereedschap buiten het bereik van kinderen op en sta niet toe dat personen die niet bekend zijn met het juiste gebruik van het gereedschap of deze voorschriften dit elektrisch gereedschap gebruiken.**  
*Elektrisch gereedschap is gevaarlijk in onbevoegde handen.*
- e) **Verzorg het elektrische gereedschap en accessoires. Controleer het gereedschap op een foutieve uitlijning, vastgelopen of defecte bewegende onderdelen en andere problemen die van invloed kunnen zijn op de juiste werking van het gereedschap. Indien het gereedschap defect of beschadigd is moet het gerepareerd worden voordat u het gereedschap opnieuw gebruikt.**  
*Slecht onderhouden elektrisch gereedschap is verantwoordelijk voor een groot aantal doe-het-zelf ongelukken.*
- f) **Houd snijwerktuigen scherp en schoon.**  
*Goed onderhouden snijwerktuigen met scherpe snijranden lopen minder snel vast en zijn gemakkelijker in het gebruik.*
- g) **Elektrisch gereedschap, toebehoren, bits enz. moeten in overeenstemming met deze instructies worden gebruikt, waarbij de werkomstandigheden en het werk dat gedaan moet worden in overweging moeten worden genomen.**  
*Gebruik van het elektrisch gereedschap voor andere doeleinden dan waarvoor het is bedoeld, kan resulteren in een gevaarlijke situatie.*
- h) **Houd de handvat- en greepoppervlakken droog, schoon en vrij van olie en vet.**  
*Glibberige handvat- en greepoppervlakken zorgen voor onveilig gebruik en onveilige bediening van het gereedschap in onverwachte situaties.*
- 5) **Gebruik en onderhoud van de accu**
- a) **Herlaad alleen met de lader die door de fabrikant wordt gespecificeerd.**  
*Een lader die geschikt is voor één bepaald type accu kan brandgevaar veroorzaken bij gebruik met een andere accu.*
- b) **Gebruik elektrisch gereedschap alleen met de specifiek daarvoor bestemde accu's.**  
*Het gebruik van andere accu's kan letsel of brand veroorzaken.*
- c) **Wanneer de accu niet in gebruik is, moet u deze uit de buurt houden van andere metalen voorwerpen zoals paperclips, munten, sleutels, spijkers, schroeven of andere kleine metalen voorwerpen die de contacten zouden kortsluiten.**  
*Kortsluiten van de accucontacten kan brandwonden of brand veroorzaken.*
- d) **Bij een verkeerd gebruik kan er vloeistof uit de accu lekken; vermijd elk contact daarmee. Als u dit onverhoopt toch aanraakt, moet u goed met water spoelen. Indien de vloeistof in contact komt met de ogen, moet u ook onmiddellijk medische hulp inroepen.**  
*Vloeistof die uit de accu lekt kan irritatie en brandwonden veroorzaken.*
- e) **Gebruik geen accu of gereedschappen die zijn beschadigd of aangepast.**  
*Beschadigde of aangepaste accu's kunnen onvoorspelbaar gedrag vertonen, wat brand, explosie of risico op letsel veroorzaakt.*
- f) **Stel een accu of gereedschap niet bloot aan vuur of excessief hoge temperaturen.**  
*Blootstelling aan vuur of temperaturen boven de 130 °C kan een explosie veroorzaken.*
- g) **Volg alle instructies voor het opladen en laad de accu of het gereedschap niet op buiten het temperatuurbereik dat in de gebruikershandleiding wordt voorgeschreven.**  
*Onjuist opladen of bij temperaturen buiten het voorgeschreven bereik kan de accu beschadigen en het risico op brand verhogen.*
- 6) **Onderhoud**
- a) **Het gereedschap mag uitsluitend door bevoegd onderhoudspersoneel worden onderhouden en er mag daarbij uitsluitend gebruik gemaakt worden van identieke vervangingsonderdelen.**  
*Hierdoor kunt u er op rekenen dat het elektrisch gereedschap veilig blijft.*
- b) **Probeer beschadigde accu's nooit te repareren.**  
*Onderhoud aan accu's dient alleen te worden uitgevoerd door de fabrikant of erkend onderhoudspersoneel.*

### VOORZORGSMATREGELEN

Houd kinderen en kwetsbare personen op een afstand. Het gereedschap moet na gebruik buiten het bereik van kinderen en andere kwetsbare personen worden opgeborgen.

### VEILIGHEIDSWAARSCHUWINGEN VOOR DE SNOERLOZE SCHAAFMACHINE

1. **Wacht totdat het schaafmes tot stilstand is gekomen voordat u het gereedschap neerlegt.**  
Een blootgesteld draaiend schaafmes kan in contact komen met de oppervlakte met mogelijk controleverlies en ernstig persoonlijk letsel tot gevolg.
2. **Gebruik klemmen of iets dergelijks om het werkstuk op een stevige ondergrond te bevestigen en te ondersteunen.**  
Het werkstuk vasthouden met uw hand of het tegen uw lichaam gedrukt houden zorgt voor onstabieleit en kan leiden tot verlies van controle.
3. De schaafmachine niet met het mes naar boven gebruiken (zoals bij een stationair type).
4. Laad de accu bij een temperatuur van 0 – 40°C.  
Een temperatuur van onder 0°C kan overlading veroorzaken, hetgeen gevaarlijk kan zijn. De accu kan niet bij een temperatuur van boven de 40°C geladen worden.  
De meest geschikte temperatuur is tussen de 20 – 25°C.
5. Gebruik de acculader niet continu.  
Wacht ongeveer 15 minuten voordat met het laden van een andere accu begonnen wordt.
6. Voorkom dat stof of vuil in de opening van de aansluiting van de batterij terecht komt.

7. Demonteer de oplaadbare batterij of oplader niet.
8. Voorkom kortsluiting van de oplaadbare batterij. Kortsluiting kan resulteren in oververhitting. Dit kan schade of brandgevaar opleveren.
9. Gooi de batterij niet in het vuur. Een brandende batterij kan ontploffen.
10. Steek nooit een voorwerp in de ventilatieopeningen van de oplader. Als een voorwerp of ontvlambaar materiaal in de ventilatie-openingen van de oplader wordt gestoken, kan dit resulteren in een elektrische schok of beschadiging aan de oplader.
11. Breng de batterij naar de dealer waar deze gekocht werd, indien deze na oplading onvoldoende kracht heeft voor praktisch gebruik. Gooi een uitgewerkte batterij niet weg.
12. Het gebruik van een uitgeputte accu zal de oplader beschadigen.

## AANVULLENDE VEILIGHEIDSWAARSCHUWINGEN

1. Instellen en controleren van de werkomgeving  
Zorg dat de werkomgeving geschikt is door de voorzorgsmaatregelen op te volgen.
2. Controleer of de stroomschakelaar op UIT staat. Als de accu aan het elektrisch gereedschap wordt bevestigd terwijl de stroomschakelaar op AAN staat, zal het elektrisch gereedschap onmiddellijk beginnen te werken, met mogelijk een ernstig ongeluk tot gevolg.
3. Er moet een stabiele houten ondergrond vervaardigd worden, welke geschikt is voor schaaftwerkzaamheden. Een slecht uitgebalanceerde ondergrond kan gevaar veroorzaken en er moet op gelet worden, dat het op een stevige, vlakke vloer veilig is opgesteld.
4. Zet de schakelaarvergrendeling niet vast waardoor deze niet meer beweegt. Neem uw vinger van de trekschakelaar af wanneer de schaaftmachine wordt gedragen. Het is anders mogelijk dat het gereedschap abusievelijk wordt ingeschakeld met een ongeluk tot gevolg.
5. Stel het schakelaarpaneel niet bloot aan krachtige stoten om te voorkomen dat dit stuk gaat. Dit kan defecten veroorzaken.
6. Om het stroomverbruik van de accu te sparen, gaat het resterende accucapaciteit-indicatielampje branden wanneer de schakelaar voor het resterende accucapaciteit-indicatielampje wordt ingedrukt.
7. Voorzichtig, ook na beëindiging van het schaaftwerk  
Wanneer de schaaft na beëindiging van het schaaftwerk met één hand verwijderd wordt, moet er op gelet worden, dat het schaaftijzer (onderkant) van de schaaft niet in aanraking komt met het lichaam. Anders kunnen er ernstige verwondingen optreden.
8. De schaaftpositie kan worden aangepast door de stelschroef van de geleider los te draaien en de geleider naar links of naar rechts te verplaatsen. De geleider kan zowel aan de rechter- als de linker kant van het gereedschap worden bevestigd.
9. De schaaftmachine niet met het mes naar boven gebruiken (zoals bij een stationair type).
10. Wees voorzichtig dat u uw hand niet verwond bij het bevestigen of losmaken van messen.
11. Voordat u messen bevestigt, veegt u alle spanen of ander vuil af van de messen.
12. Over continuegebruik  
Dit gereedschap is voorzien van een beveiligingsfunctie om een lange levensduur van de accu te verkrijgen. De accu kan oververhit raken tijdens continuegebruik of bij diepe snijwerkzaamheden waardoor het gereedschap automatisch stopt.

Vooral bij gebruik van een van de onderstaande accu's kan het gereedschap stoppen wanneer de accu te heet wordt om een defect van de accu als gevolg van oververhitting te voorkomen.

In dit geval stopt u met het gebruik, verwijdert vervolgens de accu van het gereedschap en laat u de accu op een goed geventileerde plaats, uit de buurt van zonlicht, afkoelen.

De accu kan weer worden gebruikt nadat deze voldoende is afgekoeld.

(Accu's waarop van toepassing: BSL1425, BSL1420, BSL1415X, BSL1825, BSL1820, BSL1815 en oude accu's)

13. Juist gebruik van de accu  
Wanneer het gereedschap met een van de onderstaande accu's wordt gebruikt, mag het alleen voor lichte werkzaamheden worden gebruikt om een lange levensduur van de accu te verkrijgen.  
Werkvoorbeeld: Ondiepe afwerking en afschuurwerkzaamheden  
(Accu's waarop van toepassing: BSL1425, BSL1420, BSL1415X, BSL1825, BSL1820, BSL1815 en oude accu's)
14. Zorg er altijd voor dat de stroomschakelaar is uitgeschakeld (OFF) en de accu is losgekoppeld voordat u de stofadapter bevestigt of losmaakt.
15. Zorg ervoor dat de stofopvangbak volledig is bevestigd. Indien dit niet wordt gedaan, kunt u letsel oplopen. Wees voorzichtig dat de sluiting niet breekt bij het bevestigen of losmaken van de stofadapter en de spaankast.

## OPMERKINGEN BIJ GEBRUIK LITHIUM-ION BATTERIJ

De lithium-ion batterij is voorzien van een beschermingsfunctie die volledige ontlading van de batterij voorkomt waardoor de levensduur wordt verlengd.

In geval 1 tot 3 hieronder kan de motor tijdens het gebruik van het product tot stilstand komen, zelfs wanneer u de schakelaar ingedrukt houdt. Dit geeft geen probleem met het product aan maar wordt veroorzaakt door de beschermingsfunctie.

1. De motor komt tot stilstand wanneer de batterij leeg is. De batterij moet in dit geval onmiddellijk opgeladen worden.
2. De motor kan tot stilstand komen wanneer het gereedschap overbelast is. Laat de schakelaar onmiddellijk los en zoek naar de oorzaak van de overbelasting. Wanneer u het probleem verholpen heeft kunt u het gereedschap opnieuw gebruiken.
3. Wanneer de batterij oververhit is door overbelasting, kan het zijn dat de batterij stopt. In dit geval gebruikt u de batterij niet verder en laat u ze afkoelen. Daarna kunt u haar opnieuw gebruiken.

Gelieve eveneens aandacht te schenken aan volgende waarschuwing en aandachtspunt.

### WAARSCHUWING

Om acculekken, het opwekken van warmte, rookemissie, explosie en ontsteking bijtijds te vermijden, moet u ervoor zorgen volgende voorzorgsmaatregelen onder de aandacht te brengen.

1. Zorg ervoor dat er geen spaanders en stof op de batterij ophopen.
  - Zorg er tijdens de werkzaamheden voor dat er geen spaanders en stof op de batterij kunnen vallen.
  - Zorg ervoor dat de spaanders en stof die tijdens het werk op het elektrisch gereedschap vallen zich niet op de batterij ophopen.
  - Bewaar een ongebruikte batterij niet op een plaats waar het aan spaanders en stof wordt blootgesteld.

## Nederlands

- Verwijder alle spaanders en stof van een batterij voordat u hem opbergt en bewaar de batterij niet op dezelfde plek als metalen onderdelen (schroeven, spijkers, enz.).
- 2. Doorboor de batterij niet met een scherp voorwerp, zoals een nagel, klop er niet op met een hamer, stap niet op de batterij of gooi er niet mee of stel hem niet bloot aan ernstige fysieke schokken.
- 3. Gebruik geen zichtbare beschadigde of vervormde accu.
- 4. Gebruik de batterij niet met een omgekeerde polariteit.
- 5. Sluit hem niet rechtstreeks aan op elektrische toestellen of fittingen van sigarettenaanstekers in wagens.
- 6. Gebruik de batterij niet voor andere doeleinden dan deze die gespecificeerd werden.
- 7. Wanneer de batterij niet kan worden opgeladen, zelfs nadat de specifieke oplaadtijd verstreken is, stopt u onmiddellijk met het opladen.
- 8. Breng de batterij niet op hoge temperaturen of drukken of stel ze er niet aan bloot, zoals in een microgolfoven, droger of een hogedrukcontainer.
- 9. Blijf uit de buurt van vuur onmiddellijk nadat een lek of vieze geur werd vastgesteld.
- 10. Gebruik hem niet in een plaats waar een grote statische elektriciteit wordt opgewekt.
- 11. In geval van een acculek, vieze geur, warmteopwekking, verkleuring of vervorming, of iets abnormaals tijdens het gebruik, het opladen of de opslag, haalt u hem onmiddellijk uit de uitrusting of de lader en stopt u het gebruik.
- 12. Dompel de batterij niet onder of laat geen vloeistoffen erin vloeien. Binnendringen van geleidende vloeistof, zoals water, kan schade veroorzaken, met brand of een explosie tot gevolg. Bewaar de batterij op een koele, droge plaats, uit de buurt van explosieve en licht ontvlambare voorwerpen. Vermijd omgevingen met bijtend gas.

### LET OP

1. Wanneer u de lekkende vloeistof uit de batterij in de ogen krijgt, wrijf dan niet in de ogen, en was ze goed uit met vers proper water, zoals kraantjeswater en roep er onmiddellijk een dokter bij. Indien u geen behandeling krijgt, kan de vloeistof oogproblemen veroorzaken.
2. Wanneer de vloeistof lekt op uw huid of kleding, was ze onmiddellijk goed af met proper water, zoals kraantjeswater. De kans bestaat dat dit huidirritatie veroorzaakt.
3. Wanneer u roest, een vieze geur, oververhitting, verkleuring, vervorming en/of andere onregelmatigheden vaststelt wanneer u de batterij voor de eerste maal gebruikt, gebruik ze dan niet verder en stuur ze terug naar de leverancier of de verkoper.

### WAARSCHUWING

Als een elektrisch geleidend vreemd voorwerp in de aansluitpunten van de lithium-ion accu terechtkomt, kan er kortsluiting ontstaan met het risico van brand als gevolg. Let bij het opbergen van de accu op de volgende punten.

- Plaats geen elektrisch geleidend zaagsel, spijkers, ijzerdraad, koperdraad of andere draad in de opbergdoos.
- Plaats de accu in het elektrisch gereedschap of bewaar de batterij door deze stevig in het batterijdeksel te drukken totdat de ventilatieopeningen afgesloten zijn om kortsluiting te voorkomen.

## BETREFFENDE TRANSPORT VAN LITHIUM-ION ACCU

Neem bij transport van een lithium-ion accu de volgende voorzorgsmaatregelen in acht.

### WAARSCHUWING

Stel het transportbedrijf op de hoogte dat er een lithium-ion accu wordt vervoerd, vermeld het vermogen en volg de instructies van het transportbedrijf bij het regelen van vervoer.

- Lithium-ion accu's die een uitgangsvermogen van 100 Wh overschrijden worden beschouwd als gevaarlijke goederen binnen de vrachtgoederenclassificatie en vereisen speciale procedures.
- Voor internationaal transport, moet u voldoen aan internationale wetgeving en wetten en voorschriften van het land van bestemming.
- Als de BSL36B18 is geïnstalleerd in het elektrisch gereedschap, zal het vermogen de 100 Wh overschrijden en zal het apparaat worden geclassificeerd als gevaarlijke goederen voor vrachtclassificatie.

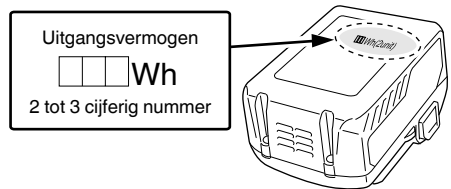

## NAMEN VAN ONDERDELEN (Afb. 21)





Ⓐ	Behuizingsluchtgat
Ⓑ	Chipuitwerpopening
Ⓒ	Persluchtspuit

## SYMBOLEN



### WAARSCHUWING

Hieronder staan symbolen afgebeeld die van toepassing zijn op deze machine. U moet de betekenis hiervan begrijpen voor u de machine gaat gebruiken.

	P14DSL / P18DSL : Snoerloze schaafmachine
	Om het risico op verwondingen te verminderen, moet de gebruiker de instructiehandleiding lezen.
	Alleen voor EU-landen Geef elektrisch gereedschap niet met het huisvuil mee! Volgens de Europese richtlijn 2012/19/EU inzake oude elektrische en elektronische apparaten en de toepassing daarvan binnen de nationale wetgeving, dient gebruikt elektrisch gereedschap gescheiden te worden ingezameld en te worden afgevoerd naar een recyclebedrijf dat voldoet aan de geldende milieu-eisen.
	Opgegeven voltage
	Onbelast toerental

min <sup>-1</sup>	Toeren of slagen per minuut
	Gelijkstroom
	AAN zetten
	UIT zetten
	Let op
	Koppel de batterij los

## Accu

	De resterende accucapaciteit is nagenoeg uitgeput. Laad de accu zo spoedig mogelijk op.
	LED-lampjes : De resterende accucapaciteit is gehalveerd.
	LED-lampjes : De resterende accucapaciteit is voldoende.

## TECHNISCHE GEGEVENS

### BOORMACHINE

Model		P14DSL	P18DSL
Voltage		14 V	18 V
Schaafbreedte		82 mm	
Max. spaandikte		2,0 mm	
Onbelaste snelheid		16000 min <sup>-1</sup>	
Oplaadbare batterij	2LSRK	BSL1430: Li-ion 14,4 V (3,0 Ah 8 cellen)	BSL1830: Li-ion 18 V (3,0 Ah 10 cellen)
	2LJRK	BSL1450: Li-ion 14,4 V (5,0 Ah 8 cellen)	BSL1850: Li-ion 18 V (5,0 Ah 10 cellen)
Gewicht*		3,3 kg (met BSL1460)	3,7 kg (met BSL36B18)

\* Gewicht: Volgens EPTA-procedure 01/2014

### STANDAARD TOEBEHOREN

Naast het hoofdtoestel (1 toestel), bevat de verpakking de accessoires die vermeld staan op bladzijde 168. De standaard toebehoren kunnen zonder nadere aankondiging gewijzigd worden.

### TOEPASSINGEN

Het schaven van verschillende houten planken en panelen.

### INLEGGEN EN UITNEMEN VAN DE BATTERIJ

- Verwijderen van de batterij**  
Houd de handgreep goed vast en druk tegen de accvergrendeling om de batterij te verwijderen.

#### LET OP

- Sluit de batterij nooit kort.
- Aanbrengen van de batterij**  
Plaats de batterij met de polen juist aangebracht. (zie Afb. 3)

### OPLADEN

Voor het gebruik van het elektrisch gereedschap dient de accu als volgt opgeladen te worden.

- Sluit het netsnoer van de acculader aan op het stopcontact.**

Wanneer de stekker van de acculader in het stopcontact wordt gestoken, zal het lampje in rood knipperen (met tussenpozen van 1 seconde).

#### LET OP

- Gebruik het elektrisch snoer niet wanneer het beschadigd is. Laat het onmiddellijk repareren.
- Steek de batterij in de acculader.**  
Steek de accu stevig in de acculader zoals u kunt zien op Afb. 3.
- Opladen**  
Wanneer er een accu in de acculader wordt gedaan, zal het opladen beginnen en zal het controlelampje continu rood branden.  
Wanneer de accu volledig is opgeladen, gaat het controlelampje rood knipperen. (Met tussenpozen van 1 seconde) (Zie Tabel 1)
- Aanduiding van het controlelampje  
De aanduidingen van het controlelampje zijn zoals aangegeven in Tabel 1, al naar gelang de toestand van de accu of de acculader.

**Tabel 1**

Aanduidingen van het controlelampje			
Controlelampje (rood)	Voor het laden	Knippert	Licht ongeveer 0,5 seconde op. Licht ongeveer 0,5 seconde niet op. (0,5 seconde lang uit)
	Tijdens opladen	Licht op	Blijft branden
	Na opladen	Knippert	Licht ongeveer 0,5 seconde op. Licht ongeveer 0,5 seconde niet op. (0,5 seconde lang uit)
	Oververhitting standby	Knippert	Licht ongeveer 1 seconde op. Licht ongeveer 0,5 seconde niet op. (0,5 seconde lang uit)
	Opladen onmogelijk	Knippert snel	Licht ongeveer 0,1 seconde op. Licht ongeveer 0,1 seconde niet op. (0,1 seconde lang uit)
			De accu is oververhit. De accu kan niet opgeladen worden. (Het opladen wordt hervat wanneer de accu is afgekoeld)
			Er is iets mis met de accu of met de acculader

- Over de temperatuur en de oplaadtijd van de accu. De temperaturen en bijbehorende oplaattijden worden gegeven in **Tabel 2**

**Tabel 2**

Accu		Acculader	UC18YFSL
Oplaadspanning		V	14,4 V – 18 V
Gewicht		kg	0,5
Geschikte temperatuur voor het opladen			0°C – 50°C
Oplaadtijd voor accucapaciteit, ca. (bij 20°C)			
1,3 Ah	min.		20
1,5 Ah	min.		22
2,0 Ah	min.		30
2,5 Ah	min.		35
3,0 Ah	min.		45
4,0 Ah	min.		60
5,0 Ah	min.		75
Aantal accucellen			4 – 10

**OPMERKING**

De oplaadtijd hangt mede af van de omgevingstemperatuur en het voltage van de stroombron.

**LET OP**

Wanneer de acculader onafgebroken wordt gebruikt, zal deze warm worden, waardoor storingen kunnen worden veroorzaakt. Wacht daarom 15 minuten wanneer het opladen is voltooid voor u opnieuw begint met opladen.

**4. Haal de stekker van het netsnoer van de acculader uit het stopcontact.**

**5. Houd de acculader stevig vast en trek de accu eruit.**

**OPMERKING**

U moet de accu na het laden uit de acculader halen en op een veilige plek bewaren.

**LET OP**

- Als de accu wordt opgeladen terwijl deze warm is omdat de accu langere tijd op een plaats lag die werd blootgesteld aan direct zonlicht of omdat de accu zojuist is gebruikt, kan het controlelampje van de acculader 1 seconde lang oplichten, dan 0,5 seconde niet oplichten (0,5 seconde uit). In dat geval moet u de accu eerst laten afkoelen voordat u met opladen begint.

- Mocht het controlelampje knipperen (elke 0,2 seconde), controleer dan op vuil in de accuaansluiting van de acculader en verwijder het vuil als dat het geval is. Is er geen sprake van vuil, dan is mogelijk de accu of acculader defect. Breng deze dan naar een officieel servicecentrum.
- Aangezien de ingebouwde microcomputer ongeveer 3 seconden nodig heeft om vast te stellen dat de accu die met de acculader wordt opgeladen eruit is genomen, moet u minimaal 3 seconden wachten voordat u de accu opnieuw in de acculader plaatst om het opladen te hervatten. Als u de accu terugplaatst voordat er 3 seconden zijn verstreken, is het mogelijk dat de accu niet juist wordt opgeladen.

## MONTAGE EN GEBRUIK

Handeling	Afbeelding	Bladzijde
Type snijwerk en afmetingen in dit product	1	169
Het accudeksel plaatsen en verwijderen	2	169
De accu plaatsen en verwijderen	3	169
Indicator resterende acculading	4	169
De accu opladen	5	169
Het instellen van de spaandikte	6	169
Begin en einde van de schaafwerkzaamheden	7	169
Hoe u de steun gebruikt	8	169
De geleider aanbrengen en gebruiken	9	170
Demontage van het schaafijzer Koolstofmetaalmes (voor mes met dubbele rand)	10	170
Montage van het Koolstofmetaalmes (voor mes met dubbele rand)	11	170
Het instellen van de hoogte van het Koolstofmetaalmes (voor mes met dubbele rand)	12	170
Demonteren van verscherpbaar mes	13	171
Monteren van verscherpbaar mes	14	171
Afstelling hoogte van verscherpbaar mes	15	171
Verscherpen van verscherpbaar mes	16	172
Het bevestigen en verwijderen van de stofadapter	17	172
Elleboogbediening (optioneel accessoire)	18	172
Bedienen van de hoofdschakelaar	19	173
Vervangen van koolborstels	20	173
Goed schoonmaken van de chipuitwerpopening	21	173
Selecteren van accessoires	—	174

**1. Het schaven van oppervlakten**

Het grofschaven moet uitgevoerd worden met grote spaandikte en een geschikte snelheid, zodat de schaaftanden gelijkmatig uit de machine geworpen worden. Om een glad oppervlak te verkrijgen moet het naschaven uitgevoerd worden met een geringere spaandikte en lagere snelheid.

**2. Pauzes in het snijvlak slijpen**

Pauzes in het snijvlak slijpen hangen af van het soort hout dat wordt gesneden en de diepte van het snijden. Hoe dan ook, het slijpen wordt over het algemeen na 500 meter snijwerk bewerkstelligd.

**3. Slijpsteen**

Wanneer een waterslijpsteen voor handen is, gebruik het dan nadat het voldoende in water is gedompeld omdat zulk soort slijpstenen kunnen slijten tijdens het slijpwerk, en vlak het bovenzvlak van de slijpsteen indien nodig af.

## ONDERHOUD EN INSPECTIE

**1. Inspectie van het messen**

Het verder gebruik van stompe of beschadigde messen leidt tot verminderd schaafeffect en kan overbelasting van de motor veroorzaken. De messen moeten zo dikwijls mogelijk vernieuwd worden.

**2. Behandeling****LET OP**

De voorste plaat, de achterste plaat en de instelknop voor de spaandikte zijn voor het bereiken van een bijzonder grote precisie exact bewerkt. Wanneer deze delen ruw behandeld worden of blootgesteld worden aan sterke mechanische slagen, kan dat leiden tot een verminderde precisie en schaafeffect. Deze delen moeten met bijzondere zorgvuldigheid worden behandeld.

**3. Inspectie van de bevestigingsschroef**

Alle bevestigingsschroeven worden regelmatig geïnspecteerd en gecontroleerd of zij juist aangedraaid zijn. Wanneer één van de schroeven losraakt, dan moet deze onmiddellijk opnieuw aangedraaid worden. Gebeurt dat niet, dan kan dat tot aanzienlijke gevaren leiden.

**4. Inspectie van de koolborstels**

In de motor zijn koolborstels gebruikt, die onderhevig zijn aan slijtage. Omdat een te ver versleten koolborstel kan leiden tot problemen met de motor, dient u de koolborstel te vervangen door een nieuwe wanneer deze tot aan of tot bij de „slijtagelimit“ versleten is. Bovendien moeten de koolborstels altijd schoon zijn en zich vrij in de borstelhouders kunnen bewegen.

**OPMERKING**

Verzeker u ervan dat u de HiKOKI koolborstel code no. 999017 gebruikt, wanneer u de koolborstel vervangt.

**5. Het wisselen van de koolborstel**

Neem na het verwijderen van de spaankast de koolborstel uit door eerst de kap van de borstel te verwijderen en vervolgens een sleufschroevendraaier of dergelijke in het uitsteeksel van de koolborstel te haken. Als u de koolborstel installeert, moet u de richting zo kiezen dat de nagel van de koolborstel overeenkomt met het contact-gedeelte buiten de borstelbuis. Duw de koolborstel vervolgens naar binnen met uw vinger. Doe vervolgens de kap van de borstel weer terug.

**LET OP**

U moet echt de nagel van de koolborstel in het contactgedeelte buiten de borstelbuis passen. (U mag om het even welk van de twee meegeleverde nagels gebruiken.)

U moet hier goed op letten, want een eventuele fout hiermee kan resulteren in een vervorming van de nagel van de koolborstel en kan in een vroeg stadium problemen met de motor veroorzaken.

**6. Riem vervangen**

Als de riem vervangen moet worden, moet u dit laten doen door een erkend HiKOKI servicecentrum om problemen met de veiligheid van de machine te voorkomen.

**7. Onderhoud van de motor**

De motorwikkeling is het “hart” van het elektrische gereedschap.

Er moet daarom bijzonder zorgvuldig op gelet worden, dat de wikkeling niet beschadigt en/of met olie of water bevochtigd wordt.

**8. Reinigen van de buitenkant**

Wanneer de schaafmachine vuil is, kunt u deze reinigen met een zachte doek of een doek bevochtigd met zeepwater. Gebruik geen oplosmiddelen op chloorbasis, benzine of witte spiritus want deze middelen kunnen de kunststof onderdelen aantasten.

# Nederlands

## 9. Opslag

Bewaars de schaaftmachine op een plaats waar de temperatuur niet hoger is dan 40°C en buiten het bereik van kinderen.

### OPMERKING

Opbergen van lithium-ion accu's

Zorg dat de lithium-ion accu volledig is opgeladen voordat u deze opbergt.

Langdurig opbergen (3 maanden of langer) van een accu die bijna leeg is kan resulteren in slechtere prestaties, een sterke afname van de gebruiksduur van de accu en ook is het mogelijk dat de accu niet meer opgeladen kan worden.

Een sterke afname van de gebruiksduur van de accu kan soms wel weer verholpen worden door de accu herhaaldelijk, van twee- tot vijfmaal, op te laden en te gebruiken.

Als de gebruiksduur van de accu zeer kort blijft nadat deze meerdere malen is opgeladen en gebruikt, is de accu versleten en dient u een nieuwe accu aan te schaffen.

### LET OP

Bij gebruik en onderhoud van elektrisch gereedschap dienen de in het land waar u zich bevindt geldende veiligheidsregelgeving en veiligheidsstandaarden strikt te worden opgevolgd.

#### **Belangrijke informatie voor batterijen van HiKOKI snoerloos elektrisch gereedschap**

Gebruik altijd een van onze voorgeschreven originele batterijen. Wij kunnen de veiligheid en prestatie van ons snoerloos elektrisch gereedschap niet garanderen bij gebruik van andere dan de voorgeschreven batterijen, of als de batterij gedemonteerd of gewijzigd is (zoals demontage of vervanging van batterijcellen of andere inwendige onderdelen).

### GARANTIE

De garantie op het elektrisch gereedschap van HiKOKI is in overeenstemming met de wettelijke/landspecifieke richtlijnen. Deze garantie dekt geen defecten of schade als gevolg van foutief gebruik, misbruik of normale slijtage. In geval van klachten verzoeken wij u het elektrisch gereedschap samen met het GARANTIECERTIFICAAT dat u achterin deze handleiding aantreft naar een erkend servicecentrum van HiKOKI te sturen. Indien door de gebruiker de machine wordt gedemonteerd vervalt de aanspraak op garantie.

### OPMERKING

Op grond van het voortdurende research en ontwikkelingsprogramma van HiKOKI zijn veranderingen van de hierin genoemde technische opgaven voorbehouden.

### Informatie betreffende luchtgeluid en trillingen

De gemeten waarden zijn verkregen overeenkomstig EN62841 en voldoen aan de eisen van ISO 4871.

Gemeten A-gewogen geluidsniveau: 98 dB (A) (P14DSL)  
100 dB (A) (P18DSL)

Gemeten A-gewogen geluidsdruk niveau:  
87 dB (A) (P14DSL)  
89 dB (A) (P18DSL)

Onzekerheid KpA: 3 dB (A)

Draag gehoorbescherming.

Totale trillingswaarden (triax vector som) bepaald overeenkomstig EN62841.

Schaven van zachthout:

Trillingsemmissiewaarde  $a_h = 2,6 \text{ m/s}^2$  (P14DSL)  
3,0  $\text{m/s}^2$  (P18DSL)

Onzekerheid K = 1,5  $\text{m/s}^2$

De totale bepaalde trillingswaarde is gemeten in overeenstemming met een standaardtestmethode en is bruikbaar om meerdere gereedschappen met elkaar te vergelijken.

U kunt dit ook als beoordeling vooraf aan de blootstelling gebruiken.

### WAARSCHUWING

- De trillingsemmissiewaarde tijdens het feitelijke gebruik van het elektrisch gereedschap kan afwijken van de opgegeven totale waarde afhankelijk van de manieren waarop het gereedschap wordt gebruikt.
- Neem kennis van de veiligheidsmaatregelen voor de bescherming van de gebruiker die gebaseerd zijn op een schatting van blootstelling onder feitelijke gebruiksomstandigheden (rekening houdend met alle onderdelen van de gebruikscyclus, zoals de tijd dat het gereedschap is uitgeschakeld en wanneer dit onbelast draait inclusief de triggertijd).



## ADVERTENCIAS DE SEGURIDAD GENERAL DE LA HERRAMIENTA ELÉCTRICA

### ⚠ ADVERTENCIA

Lea todas las advertencias de seguridad, instrucciones, ilustraciones y especificaciones incluidas con esta herramienta.

Si no se siguen las instrucciones indicadas a continuación podría producirse una descarga eléctrica, un incendio o daños graves.

Guarde todas las advertencias e instrucciones para futura referencia.

El término "herramienta eléctrica" en las advertencias hace referencia a la herramienta eléctrica que funciona con la red de suministro (con cable) o a la herramienta eléctrica que funciona con pilas (sin cable).

### 1) Seguridad del área de trabajo

a) Mantenga la zona de trabajo limpia y bien iluminada.

Las zonas desordenadas u oscuras pueden provocar accidentes.

b) No utilice las herramientas eléctricas en entornos explosivos como, por ejemplo, en presencia de líquidos inflamables, gases o polvo.

Las herramientas eléctricas crean chispas que pueden inflamar el polvo o los gases.

c) Mantenga a los niños y transeúntes alejados cuando utilice una herramienta eléctrica.

Las distracciones pueden hacer que pierda el control.

### 2) Seguridad eléctrica

a) Los enchufes de las herramientas eléctricas tienen que ser adecuados a la toma de corriente. No modifique el enchufe. No utilice enchufes adaptadores con herramientas eléctricas conectadas a tierra.

Si no se modifican los enchufes y se utilizan tomas de corriente adecuadas se reducirá el riesgo de descarga eléctrica.

b) Evite el contacto corporal con superficies conectadas a tierra como tuberías, radiadores y frigoríficos.

Hay mayor riesgo de descarga eléctrica si su cuerpo está en contacto con el suelo.

c) No exponga las herramientas eléctricas a la lluvia o a la humedad.

La entrada de agua en una herramienta eléctrica aumentará el riesgo de descarga eléctrica.

d) No utilice el cable incorrectamente. No utilice el cable para transportar, tirar de la herramienta eléctrica o desenchufarla.

Mantenga el cable alejado del calor, del aceite, de bordes afilados o piezas móviles.

Los cables dañados o enredados aumentan el riesgo de descarga eléctrica.

e) Cuando utilice una herramienta eléctrica al aire libre, utilice un cable prolongador adecuado para utilizarse al aire libre.

La utilización de un cable adecuado para usarse al aire libre reduce el riesgo de descarga eléctrica.

f) Si no se puede evitar el uso de una herramienta eléctrica en un lugar húmedo, utilice un suministro protegido mediante un dispositivo de corriente residual (RCD).

El uso de un RCD reduce el riesgo de descarga eléctrica.

### 3) Seguridad personal

a) Esté atento, preste atención a lo que hace y utilice el sentido común cuando utilice una herramienta eléctrica.

No utilice una herramienta eléctrica cuando esté cansado o esté bajo la influencia de drogas, alcohol o medicación.

Una distracción momentánea mientras utiliza herramientas eléctricas puede dar lugar a lesiones personales graves.

b) Utilice un equipo de protección personal. Utilice siempre una protección ocular.

El equipo de protección como máscara para el polvo, zapatos de seguridad antideslizantes, casco rígido o protección auditiva utilizado en las situaciones adecuadas reducirá las lesiones personales.

c) Evite un inicio involuntario. Asegúrese de que el interruptor esté en "off" antes de conectar la herramienta a una fuente de alimentación o batería, cogerla o transportarla.

El transporte de herramientas eléctricas con el dedo en el interruptor o el encendido de herramientas eléctricas con el interruptor encendido puede provocar accidentes.

d) Retire las llaves de ajuste antes de encender la herramienta eléctrica.

Si se deja una llave en una pieza giratoria de la herramienta eléctrica podrían producirse lesiones personales.

e) No se extralimite. Mantenga un equilibrio adecuado en todo momento.

Esto permite un mayor control de la herramienta eléctrica en situaciones inesperadas.

f) Vístase adecuadamente. No lleve prendas sueltas o joyas. Mantenga el cabello y la ropa alejados de las partes móviles.

La ropa suelta, las joyas y el pelo largo pueden quedar atrapados en las piezas móviles.

g) Si se proporcionan dispositivos para la conexión de extracción de polvo e instalaciones de recogida, asegúrese de que estén conectados y se utilicen adecuadamente.

La utilización de un sistema de recogida de polvo puede reducir los riesgos relacionados con el polvo.

h) No deje que la familiaridad adquirida con el uso frecuente de herramientas le permitan caer en la complacencia e ignorar los principios de seguridad de la herramienta.

Una acción descuidada puede causar lesiones graves en una fracción de segundo.

### 4) Utilización y mantenimiento de las herramientas eléctricas

a) No fuerce la herramienta eléctrica. Utilice la herramienta eléctrica correcta para su aplicación.

La herramienta eléctrica correcta trabajará mejor y de forma más segura si se utiliza a la velocidad para la que fue diseñada.

b) No utilice la herramienta eléctrica si el interruptor no la enciende y apaga.

Las herramientas eléctricas que no pueden controlarse con el interruptor son peligrosas y deben repararse.

c) Desconecte el enchufe de la fuente eléctrica y/o retire la batería, si es extraíble, de la herramienta eléctrica antes de hacer ajustes, cambiar accesorios o almacenar herramientas eléctricas.

Estas medidas de seguridad preventivas reducen el riesgo de que la herramienta eléctrica se ponga en marcha accidentalmente.

- d) **Guarde las herramientas eléctricas que no se utilicen fuera del alcance de los niños, y no permita que utilicen las herramientas eléctricas personas no familiarizadas con las mismas o con estas instrucciones.**  
*Las herramientas eléctricas son peligrosas si son utilizadas por usuarios sin formación.*
- e) **Realice el mantenimiento de las herramientas eléctricas y accesorios. Compruebe si las piezas móviles están mal alineadas o unidas, si hay alguna pieza rota u otra condición que pudiera afectar al funcionamiento de las herramientas eléctricas. Si la herramienta eléctrica está dañada, llévela a reparar antes de utilizarla.**  
*Se producen muchos accidentes por no realizar un mantenimiento correcto de las herramientas eléctricas.*
- f) **Mantenga las herramientas de corte afiladas y limpias.**  
*Las herramientas de corte correctamente mantenidas con los bordes de corte afilados son más fáciles de controlar, y existe menor riesgo de que se atasquen.*
- g) **Utilice la herramienta eléctrica, los accesorios y las brocas de la herramienta, etc. de acuerdo con estas instrucciones, teniendo en cuenta las condiciones de trabajo y el trabajo que se va a realizar.**  
*La utilización de la herramienta eléctrica para operaciones diferentes a las previstas podría dar lugar a una situación peligrosa.*
- h) **Mantenga los mangos y las superficies de agarre secas, limpias y libres de aceite y grasa. Los mangos y las superficies de agarre resbaladizos no permiten el manejo y el control seguros de la herramienta en situaciones inesperadas.**
- 5) **Utilización y mantenimiento de las herramientas a batería**
- a) **Recargue solo con el cargador especificado por el fabricante.**  
*Un cargador adecuado para un tipo de batería podría crear peligro de incendio si se utiliza con otra batería.*
- b) **Utilice herramientas eléctricas solo con baterías designadas específicamente.**  
*La utilización de otras baterías podría crear peligro de daños e incendio.*
- c) **Cuando no se utilice la batería, manténgala alejada de otros objetos metálicos como clips de papel, monedas, llaves, clavos, tornillos u otros objetos metálicos pequeños que puedan crear una conexión entre un terminal y otro.**  
*Si se cortocircuitan los terminales de la batería, podrían producirse quemaduras o un incendio.*
- d) **En condiciones de uso excesivo, la batería podría expulsar líquido; evite todo contacto. Si se produce un contacto accidentalmente, lávese con agua. Si entra líquido en los ojos, solicite atención médica.**  
*El líquido de la batería podría causar irritación o quemaduras.*
- e) **No utilice un paquete de baterías o una herramienta que esté dañada o modificada.**  
*Las baterías dañadas o modificadas pueden presentar un comportamiento impredecible que provoque un incendio, una explosión o un riesgo de lesiones.*
- f) **No exponga el paquete de baterías o la herramienta al fuego o a una temperatura excesiva.**  
*La exposición al fuego o a una temperatura por encima de 130 °C puede causar una explosión.*
- g) **Siga todas las instrucciones de carga y no cargue el paquete de baterías o la herramienta fuera del intervalo de temperatura especificado en las instrucciones.**  
*La carga incorrecta o a temperaturas fuera del intervalo especificado puede dañar la batería y aumentar el riesgo de incendio.*
- 6) **Revisión**
- a) **Solicite a un experto cualificado que revise la herramienta eléctrica y que utilice solo piezas de repuesto idénticas.**  
*Esto garantizará el mantenimiento de la seguridad de la herramienta eléctrica.*
- b) **Nunca repare los paquetes de baterías dañados.**  
*El mantenimiento de los paquetes de baterías debe ser llevado a cabo solamente por el fabricante o por proveedores de servicio autorizados.*

## PRECAUCIÓN

**Mantenga a los niños y a las personas enfermas alejadas.**

**Cuando no se utilicen, las herramientas deben almacenarse fuera del alcance de los niños y de las personas enfermas.**

## ADVERTENCIAS DE SEGURIDAD DE LA CEPILLO A BATERÍA

- Espere a que la cuchilla se detenga antes de dejar la herramienta.**  
La exposición de un dispositivo de corte en rotación podría provocar el contacto con la superficie y traducirse una pérdida de control y lesiones graves.
- Use abrazaderas u otra cualquier forma práctica para fijar y apoyar el elemento de trabajo sobre una plataforma estable.**  
Sujetar la pieza de trabajo con su mano o contra el cuerpo causará su inestabilidad y podría provocar pérdida de control.
- No usar la cepillo con la cuchilla mirando hacia arriba (como cepilladora de tipo estacionario).**
- Siempre cargar la batería a una temperatura de 0 – 40°C.**  
Una temperatura inferior a 0°C causa una sobrecarga, lo que es peligroso. No puede cargarse la batería a una temperatura mayor de 40°C.  
La temperatura más apropiada para cargar es la de 20 – 25°C.
- No usar el cargador continuamente.**  
Cuando se completa la carga, dejar descansar el cargador por 15 minutos antes de proseguir con la carga siguiente.
- No dejar que entre suciedad por el orificio de conexión de la batería recargable.**
- Nunca desarmar la batería recargable ni el cargador.**
- Nunca poner en cortocircuito la batería recargable.**  
Poner en cortocircuito a la batería produce una corriente eléctrica enorme y el consecuente recalentamiento, pudiendo quemar o deteriorar la batería.
- No tirar la batería al fuego.**  
Si se quema la batería puede explotar.
- No insertar ningún objeto en las ranuras de ventilación del cargador.**  
La penetración de objetos metálicos o inflamables en dichas ranuras puede provocar electrochoques o dañar el cargador.
- Llevar la batería al sitio de compra original en el caso de que la duración de la batería recargable sea reducida al usarse. No tirar la batería descargada.**
- El uso de una batería descargada dañará el cargador.**

## ADVERTENCIAS DE SEGURIDAD ADICIONALES

1. Ajuste y comprobación del entorno de trabajo  
Comprobar si el entorno de trabajo es adecuado siguiendo las precauciones.
2. Compruebe que el interruptor de corriente está en OFF.  
Si la batería está colocada en el cuerpo cuando el interruptor de corriente está en ON, la herramienta eléctrica comenzará a funcionar inmediatamente, pudiendo provocar un accidente grave.
3. Preparar un banco de trabajo de madera estable para la operación de cepillado. Como un lugar de trabajo poco equilibrado representa una fuente de peligro, asegurarse de que esté firmemente colocado en un fundamento firme y horizontal.
4. No fije o asegure el bloqueo del interruptor. Además, mantenga los dedos alejados del gatillo del interruptor cuando el cepillo esté cerca. De lo contrario, el interruptor del cuerpo principal puede encenderse inesperadamente, pudiendo causar accidentes inesperados.
5. No golpee con fuerza ni rompa el panel de interruptores. Pueden producirse problemas.
6. Para reducir el consumo de la potencia de batería, el indicador luminoso de batería restante se ilumina mientras se mantiene presionado el interruptor del indicador de batería restante.
7. Precaución después de haber acabado la operación de cepillar  
Cuando la garlopa está suspendida con una mano después de haber acabado la operación de cepillar, asegurarse de que las cuchillas (base) de la cepillo no contacten o vayan demasiado cerca de su cuerpo. El no tener esto en cuenta ocasionaría heridas serias.
8. Se puede regular la posición de planeo moviendo la guía a la izquierda o a la derecha después de aflojar el tornillo de ajuste. La guía puede montarse tanto en el lado derecho como en el lado izquierdo de la herramienta.
9. No usar la cepillo con la cuchilla mirando hacia arriba (como cepilladora de tipo estacionario).
10. Tenga cuidado de no lesionar su mano cuando instale o desinstale las cuchillas.
11. Antes de instalar las cuchillas, limpie las virutas o cualquier otro residuo adherido a las cuchillas.
12. Acerca de un funcionamiento continuo  
Esta herramienta se facilita con una función de protección para ampliar la vida de la batería.  
La batería podría recalentarse durante un funcionamiento continuo u operaciones de corte profundo, haciendo que se detenga automáticamente.  
Especialmente con cualquiera de las baterías indicadas más abajo, la herramienta podría dejar de funcionar antes de que la batería comience a calentarse para evitar fallos por recalentamiento.  
Si ocurre esto, detenga la operación, retire la batería de la herramienta y déjela en un lugar bien ventilado alejado de la luz solar hasta que se enfríe.  
La batería puede volverse a utilizar una vez enfriada.  
(Baterías aplicables: BSL1425, BSL1420, BSL1415X, BSL1825, BSL1820, BSL1815 y baterías antiguas)
13. Uso adecuado de las baterías  
Cuando se utilice la herramienta con cualquiera de las baterías indicadas más abajo, deberá utilizarse para trabajo ligero para ampliar la vida de la batería.  
Ejemplo de trabajo: Trabajo de acabado y biselado de corte poco profundo  
(Baterías aplicables: BSL1425, BSL1420, BSL1415X, BSL1825, BSL1820, BSL1815 y baterías antiguas)

14. Asegúrese siempre de que el interruptor de alimentación esté APAGADO y de que la batería ha sido extraída antes de instalar o desinstalar el adaptador de polvo.
15. Asegúrese de que el filtro de polvo esté completamente instalado. De lo contrario podrían producirse lesiones.  
Tenga cuidado de no romper el enganche al instalar o desinstalar el adaptador de recogida de polvo y la cubierta de virutas.

## ADVERTENCIA DE LA BATERÍA DE LITIO

Para ampliar su duración, la batería de litio está equipada con la función de protección para detener la salida. En los casos 1 a 3 descritos más abajo, cuando utilice este producto, incluso si tira del interruptor, el motor puede detenerse. No es un problema, sino el resultado de la función de protección.

1. Cuando la batería restante se agota, el motor se detiene. En este caso, cárguela inmediatamente.
2. Si la herramienta se sobrecarga, el motor puede detenerse. En este caso, suelte el interruptor de la herramienta y elimine las causas de la sobrecarga. A continuación, puede volverla a utilizar.
3. Si la batería se calienta excesivamente al realizar un trabajo de sobrecarga, la potencia de la batería podría pararse.  
En este caso, deje de utilizar la batería y deje que se enfríe. Posteriormente puede utilizarla de nuevo.

Asimismo, preste atención a las siguientes advertencias y precauciones.

### ADVERTENCIA

Para evitar fugas de la batería, generación de calor, emisión de humo, explosiones e igniciones, preste atención a las siguientes precauciones.

1. Asegúrese de que no entran virutas o polvo en la batería.
  - Durante el trabajo, asegúrese de que no caen virutas o polvo en la batería.
  - Asegúrese de que las virutas o el polvo que caen sobre la herramienta eléctrica durante el trabajo no entran en la batería.
  - No almacene una batería sin utilizar en un lugar expuesto a virutas y polvo.
  - Antes de almacenar una batería, retire las virutas y el polvo que se haya adherido y no la almacene junto a piezas metálicas (tornillos, clavos, etc.).
2. No agujeree la batería con un objeto afilado como un clavo, no la golpee con un martillo, la pise, la tire o la exponga a fuertes impactos físicos.
3. No utilice una batería que pudiera estar dañada o deformada.
4. No utilice la batería con las polaridades cambiadas.
5. No conecte la batería directamente a salidas eléctricas o a los encendedores de cigarrillos de los coches.
6. No utilice la batería para un fin diferente a los especificados.
7. Si la carga de la batería no finaliza incluso cuando ha transcurrido un determinado tiempo de recarga, detenga inmediatamente la recarga.
8. No coloque o exponga la batería a temperaturas elevadas o alta presión como en un microondas, una secadora o un contenedor de gran presión.
9. Aleje la del fuego inmediatamente cuando se detecte una fuga o un olor raro.
10. No la utilice en un lugar donde se genere gran electricidad estática.
11. Si hay una fuga de la batería, mal olor, se genera color, está descolorida o deformada, o de algún modo funciona de forma anormal durante su utilización, recarga o almacenamiento, retírela inmediatamente del equipo o del cargador de la batería y detenga su utilización.

## Español

12. No sumerja la batería ni permita que fluya hacia el interior fluido alguno. La entrada de líquido conductivo, como agua, puede causar daños que resultarán en un incendio o una explosión. Guarde la batería en un lugar fresco y seco, lejos de materiales inflamables y combustibles. Se deben evitar atmósferas de gas corrosivo.

### PRECAUCIÓN

- Si el líquido de fuga de la batería entra en contacto con los ojos, no se los frote y lávelos bien con agua limpia como, por ejemplo, agua del grifo y póngase en contacto con un médico inmediatamente.  
Si no se trata, el líquido podría causar problemas de visión.
- Si el líquido de fuga entra en contacto con la piel o la ropa, lávela bien con agua limpia como, por ejemplo, agua del grifo inmediatamente.  
Podría producir irritación de la piel.
- Si observa óxido, mal olor, recalentamiento, decoloración, deformación y/u otras irregularidades al utilizar la batería por primera vez, no la utilice y devuélvasela a su proveedor o distribuidor.

### ADVERTENCIA

Si un objeto extraño conductor de electricidad entra en los terminales de la batería de litio, podría producirse un cortocircuito, resultando en un riesgo de incendio. Por favor, respete los siguientes consejos cuando almacene la batería.

- No coloque cortes conductivos, clavos, cables de acero, cables de cobre u otros cables en la caja de almacenamiento.
- Instale el paquete de baterías en la herramienta eléctrica o almacénelo presionando la tapa de baterías hasta que se oculten los orificios de ventilación para evitar cortocircuitos.

## NOMBRES DE LAS PIEZAS (Fig. 21)

Ⓐ	Rejilla de ventilación de la carcasa
Ⓑ	Orificio de expulsión de virutas
Ⓒ	Pistola de aire

## SÍMBOLOS

### ADVERTENCIA

A continuación se muestran los símbolos usados para la máquina. Asegúrese de comprender su significado antes del uso.

	P14DSL / P18DSL : Cepillo a batería
	Para reducir el riesgo de lesiones, el usuario deberá leer el manual de instrucciones.
	Solo para países de la Unión Europea No deseche los aparatos eléctricos junto con los residuos domésticos. De conformidad con la Directiva Europea 2012/19/UE sobre residuos de aparatos eléctricos y electrónicos y su aplicación de acuerdo con la legislación nacional, las herramientas eléctricas cuya vida útil haya llegado a su fin se deberán recoger por separado y trasladar a una planta de reciclaje que cumpla con las exigencias ecológicas.
V	Voltaje nominal
$n_0$	Velocidad de no carga
min <sup>-1</sup>	Revoluciones o reciprocaciones por minuto
	Corriente continua
	Encendido
	Apagado
	Precaución
	Desconecte la batería

### Batería

	La carga restante de la batería está prácticamente agotada. Cargue la batería cuanto antes.
	Se enciende: La carga restante de la batería se encuentra a la mitad.
	Se enciende: La carga restante de la batería es suficiente.

## A PROPÓSITO DEL TRANSPORTE DE LA BATERÍA DE IONES DE LITIO

Al transportar una batería de iones de litio, tenga en cuenta las siguientes precauciones.

### ADVERTENCIA

Notifique a la compañía de transporte que un paquete contiene una batería de iones de litio, informe a la compañía eléctrica de su potencia de salida y siga las instrucciones de la compañía de transporte al preparar su transporte.

- Las baterías de iones de litio que superen una potencia de salida de 100 Wh se considera que son materiales peligrosos en la Clasificación de Transporte y requieren procedimientos de aplicación especiales.
- Para el transporte en el extranjero, deberá cumplir con las leyes internacionales y las normas y regulaciones del país de destino.
- Si el BSL36B18 está instalado en la herramienta eléctrica, la potencia de salida excederá 100 Wh y la unidad se clasificará como Mercancía Peligrosa para la clasificación de carga.

Potencia de salida
Wh
Número de 2 o 3 dígitos

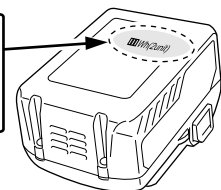

## ESPECIFICACIONES

### HERRAMIENTA MOTORIZADA

Modelo		P14DSL	P18DSL
Voltaje		14 V	18 V
Anchura de corte		82 mm	
Profundidad máx. de corte		2,0 mm	
Velocidad sin carga		16000 min <sup>-1</sup>	
Batería recargable	2LSRK	BSL1430: Li-ion 14,4 V (3,0 Ah 8 elementos)	BSL1830: Li-ion 18 V (3,0 Ah 10 elementos)
	2LJRK	BSL1450: Li-ion 14,4 V (5,0 Ah 8 elementos)	BSL1850: Li-ion 18 V (5,0 Ah 10 elementos)
Peso*		3,3 kg (con BSL1460)	3,7 kg (con BSL36B18)

\* Peso: según procedimiento EPTA 01/2014

### ACCESORIOS ESTÁNDAR

Además de la unidad principal (1 unidad), el paquete contiene los accesorios indicados en la página 168. Los accesorios estándar están sujetos a cambio sin previo aviso.

### APLICACIÓN

Cepillar diferentes tablas y paneles de madera.

### DESMONTAJE E INSTALACIÓN DE LA BATERÍA

#### 1. Desmontaje de la batería

Sujetar firmemente el asidero y presionar el cierre de la batería para desmontarla.

#### PRECAUCIÓN

No cortocircuitar nunca la batería.

#### 2. Instalación de la batería

Insertar la batería observando sus polaridades. (consulte Fig. 3)

### CARGA

Antes de utilizar la herramienta eléctrica, cargue la batería de la siguiente manera.

#### 1. Enchufe el cable de alimentación del cargador a una toma de corriente de CA.

Al conectar el enchufe del cargador a una toma de corriente, la lámpara piloto parpadeará en rojo (a intervalos de un segundo).

#### PRECAUCIÓN

No utilice el cable de alimentación si está dañado, solicite su reparación inmediatamente.

#### 2. Inserte la batería en el cargador

Inserte la batería con firmeza en el cargador como se muestra en la Fig. 3.

#### 3. Carga

Cuando inserte una batería en el cargador, la carga comenzará y la lámpara piloto permanecerá encendida en rojo de forma continua.

Cuando la batería esté totalmente cargada, la lámpara piloto parpadeará en rojo (a intervalos de un segundo) (consulte la tabla 1).

- Indicaciones de la lámpara piloto  
Las indicaciones de la lámpara piloto mostradas en la Tabla 1 se producirán según el estado del cargador o de la batería recargable.

Tabla 1

Indicaciones de la lámpara piloto			
Lámpara piloto (rojo)	Antes de la carga	Parpadea	Se enciende durante 0,5 segundos. No se enciende durante 0,5 segundos (apagada durante 0,5 segundos). 
	Durante la carga	Se enciende	Se enciende de forma continua 
	Carga completa	Parpadea	Se enciende durante 0,5 segundos. No se enciende durante 0,5 segundos (apagada durante 0,5 segundos). 
	Espera por recalentamiento	Parpadea	Se enciende durante 1 segundo. No se enciende durante 0,5 segundos (apagada durante 0,5 segundos). 
	Carga imposible	Destellos	Se enciende durante 0,1 segundos. No se enciende durante 0,1 segundos (apagada durante 0,1 segundos). 
			Batería recalentada. No puede cargarse (la carga comenzará cuando la batería se enfríe).
			Fallo de funcionamiento de la batería o del cargador

# Español

- Acerca de las temperaturas y el tiempo de carga de la batería.  
Las temperaturas y el tiempo de carga se ajustarán a los valores expuestos en la **tabla 2**

**Tabla 2**

Batería		Cargador	UC18YFSL
Tensión de carga		V	14,4 V – 18 V
Peso		kg	0,5
Temperatura a la que podrá cargarse la batería			0 °C – 50 °C
Tiempo de carga de la capacidad de la batería, aprox. (A 20 °C)			
1,3 Ah	min.		20
1,5 Ah	min.		22
2,0 Ah	min.		30
2,5 Ah	min.		35
3,0 Ah	min.		45
4,0 Ah	min.		60
5,0 Ah	min.		75
Número de células de batería			4 – 10

## NOTA

El tiempo de carga puede variar según la temperatura ambiente y la tensión de la fuente de alimentación.

## PRECAUCIÓN

Si se utiliza el cargador de batería de forma continua, este se calentará y podría provocar averías. Una vez finalizada la carga, deje pasar 15 minutos hasta la siguiente.

4. **Desconecte el cable de alimentación del cargador de la toma de corriente.**
5. **Sostenga el cargador con firmeza y saque la batería.**

## NOTA

Asegúrese de extraer la batería del cargador después de usarlo y, a continuación, guárdelo.

## PRECAUCIÓN

- Si la batería se carga cuando está caliente porque ha permanecido durante un periodo de tiempo prolongado en un lugar expuesto a la luz directa del sol o porque la batería acaba de utilizarse, la lámpara piloto del cargador se enciende durante 1 segundo, no se enciende durante 0,5 segundos (apagada durante 0,5 segundos). En ese caso, deje primero que se enfríe la batería y, a continuación, inicie la carga.
- Cuando el piloto indicador parpadea (en intervalos de 0,2 segundos), compruebe y extraiga los objetos extraños del conector del cargador de la batería. Si no hay objetos extraños, es probable que la batería o el cargador funcionen incorrectamente. Llévelo a su Centro de servicio técnico autorizado.
- Como el microordenador incorporado tarda unos 3 segundos en confirmar que la batería que se está cargando con el cargador se ha retirado, espere como mínimo 3 segundos antes de volver a introducirla para continuar con la carga. Si la batería vuelve a introducirse antes de que transcurran 3 segundos, puede que no se cargue correctamente.

Inserción y extracción de la batería	3	169
Indicador de batería restante	4	169
Cómo cargar la batería	5	169
Ajustar la profundidad del cortador	6	169
Comienzo y final de la operación de corte	7	169
Cómo usar la base	8	169
Cómo instalar y usar la guía	9	170
Desmontaje de la cuchilla de carburo (para el tipo de cuchilla de doble borde)	10	170
Montaje de la cuchilla de carburo (para el tipo de cuchilla de doble borde)	11	170
Ajuste de la altura de cuchilla de carburo (para el tipo de cuchilla de doble borde)	12	170
Desensamble de cuchilla reafilable	13	171
Ensamble de cuchilla reafilable	14	171
Ajuste de altura de cuchilla reafilable	15	171
Sacar filo a la cuchilla reafilable	16	172
Instalación y extracción del adaptador de polvo	17	172
Funcionamiento del codo (accesorio opcional)	18	172
Funcionamiento del interruptor	19	173
Sustitución de las escobillas de carbón	20	173
Limpieza adecuada de la abertura de expulsión de virutas	21	173
Selección de los accesorios	—	174

## 1. Corte de superficie

Se debe realizar un corte tosco con una profundidad larga de corte y una velocidad adecuada de tal manera que sean expulsadas suavemente las virutas de la máquina. Para asegurarse de que el acabado de la superficie sea fino, el corte de acabado debe ser realizado a una profundidad pequeña de corte y velocidad baja.

## MONTAJE Y FUNCIONAMIENTO

Acción	Figura	Página
Tipo de trabajo de corte y tamaño en este producto	1	169
Inserción y extracción de la cubierta de la batería	2	169

## 2. Intervalos de afilado de las cuchillas

Los intervalos de afilado de las cuchillas dependerán del tipo de madera que esté cortándose y de la profundidad de corte. Sin embargo, el afilado deberá realizarse normalmente después de cada 500 metros de operación de corte.

## 3. Piedra de afilar

Cuando disponga de una piedra de afilar para agua, utilícela después de haberla humedecido suficientemente porque de lo contrario podría desgastarse durante el afilado. Aplane la superficie de la piedra de afilar cuando sea necesario.

## 7. Mantenimiento de motor

La unidad de bobinado del motor es el verdadero "corazón" de las herramientas eléctricas. Prestar el mayor cuidado y asegurarse de que el bobinado no se dañe y/o se humedezca con aceite o agua.

## 8. Limpieza del exterior

Cuando el cepillo esté sucio, límpielo con un trapo seco y suave o un trapo humedecido con agua y jabón. No utilice disolventes con cloruro, gasolina o disolventes de pintura, ya que podrían fundir el plástico.

## 9. Almacenamiento

Guarde el cepillo en un lugar en el que la temperatura sea inferior a 40°C y fuera del alcance de los niños.

## NOTA

Almacenamiento de baterías de iones de litio  
Compruebe que las baterías de iones de litio se hayan cargado completamente antes de almacenarlas.

Un almacenamiento prolongado de las baterías (3 meses o más) con poca carga podría deteriorar su funcionamiento, reduciendo en gran medida el tiempo de uso de la batería o haciendo que las baterías no puedan mantener una carga.

No obstante, la reducción en gran medida del tiempo de uso de la batería puede recuperarse si se carga y utiliza de dos a cinco veces.

Si el tiempo de uso de la batería es extremadamente corto a pesar de haber cargado y utilizado la batería varias veces, deberá considerarla agotada y comprar una nueva.

## PRECAUCIÓN

En el manejo y el mantenimiento de las herramientas eléctricas, se deberán observar las normas y reglamentos vigentes en cada país.

### Aviso importante sobre las pilas de las herramientas inalámbricas de HiKOKI

Utilice siempre una de nuestras pilas genuinas. No podemos garantizar la seguridad y el funcionamiento de nuestra herramienta eléctrica inalámbrica cuando se utiliza con pilas diferentes a las indicadas por nosotros o cuando la pila se desmonta y modifica (como cuando se desmontan y sustituyen celdas u otras piezas internas).

## GARANTÍA

Las herramientas motorizadas de HiKOKI incluye una garantía conforme al reglamento específico legal/nacional. Esta garantía no cubre los defectos o daños debidos al uso incorrecto, el abuso o el desgaste normal. En caso de reclamación, envíe la herramienta motorizada, sin desmontar y con el CERTIFICADO DE GARANTÍA que aparece al final de estas instrucciones de uso, al Centro de Servicio Autorizado de HiKOKI.

## NOTA

Debido al programa continuo de investigación y desarrollo de HiKOKI estas especificaciones están sujetas a cambio sin previo aviso.

## MANTENIMIENTO E INSPECCIÓN

### 1. Inspeccionar las cuchillas

El uso continuo de cuchillas desgastadas o dañadas podría ocasionar una reducción de la eficiencia de corte y recalentamiento del motor. Afilan o reemplazan las cuchillas tantas veces como sea necesario.

### 2. Manejo

#### PRECAUCIÓN

La base delantera, la base trasera y el botón de control de la profundidad de corte están trabajados con exactitud para obtener una específica alta precisión. Si estas piezas fueran tratadas con rudeza o sometidas a pesados golpes mecánicos, podría ser causados deterioros en la precisión y reducción del rendimiento de corte. Estas piezas tienen que ser manejadas con especial cuidado.

### 3. Inspeccionar los tornillos de montaje

Regularmente inspeccionar todos los tornillos de montaje y asegurarse de que estén apretados firmemente. Si cualquier tornillo estuviese suelto, volver a apretarlo inmediatamente. El no hacer esto provocaría un riesgo serio.

### 4. Inspección de las escobillas de carbón

El motor emplea escobillas de carbón que son piezas consumibles. Como una escobilla excesivamente desgastada podría dar problemas al motor, reemplácelas por otras nuevas cuando se hayan desgastado o estén cerca del "límite de desgaste". Además, mantenga siempre limpias las escobillas de carbón y compruebe si se mueven libremente dentro de sus portaescobillas.

#### NOTA

Cuando reemplace las escobillas de carbón por otras nuevas, utilice escobillas HiKOKI con número de código 999017.

### 5. Reemplazar el carbón de contacto

Tras extraer la cubierta de virutas, extraiga la escobilla de carbón quitando primero la tapa y después enganchar el saliente de la escobilla de carbón con un destornillador de punta plana u otro elemento similar. Cuando instale la escobilla de carbón, elija el sentido en el que la uña de la misma coincide con el tubo exterior de la parte de contacto de dicha escobilla de carbón. A continuación, empújela con el dedo. Por último, instale la tapa de la escobilla de carbón.

#### PRECAUCIÓN

Cerciórese de insertar la uña de la escobilla de carbón en el tubo exterior de la parte de contacto de la misma. (Usted podrá insertar cualquiera de las dos uñas suministradas.)

Tenga cuidado, porque un error en esta operación podría deformar la uña de la escobilla y dañar prematuramente el motor.

### 6. Sustitución de la correa

Si resulta necesario sustituir la correa, deberá ser sustituida por un Centro de servicio autorizado de HiKOKI para evitar riesgos de seguridad.

## Información sobre el ruido propagado por el aire y vibración

Los valores medidos se determinaron de acuerdo con EN62841 declararon de conformidad con ISO 4871.

Nivel de potencia auditiva ponderada A:

98 dB (A) (P14DSL)

100 dB (A) (P18DSL)

Nivel de presión auditiva ponderada A:

87 dB (A) (P14DSL)

89 dB (A) (P18DSL)

Duda KpA: 3 dB (A)

Utilice protecciones auriculares.

Valores totales de la vibración (suma de vectores triax.) determinados de acuerdo con EN62841.

Planificación de madera conífera:

Valor de emisión de la vibración  $a_{hv}$  = 2,6 m/s<sup>2</sup> (P14DSL)

3,0 m/s<sup>2</sup> (P18DSL)

Incertidumbre K = 1,5 m/s<sup>2</sup>

---

---

El valor total de vibración declarado ha sido medido de acuerdo con un método de prueba estándar y permite comparar unas herramientas con otras.

También resulta útil para llevar a cabo evaluaciones preliminares de exposición.

### ADVERTENCIA

- La emisión de vibración durante la utilización de la herramienta eléctrica puede ser diferente del valor total declarado dependiendo de las formas de utilización de la herramienta.
- Identifique las medidas seguras para proteger al operario basadas en una estimación de exposición en las condiciones reales de uso (teniendo en cuenta todas las partes del ciclo de funcionamiento como tiempos cuando la herramienta está apagada y cuando funciona lentamente además del tiempo de activación).



## AVISOS GERAIS DE SEGURANÇA PARA A FERRAMENTA ELÉTRICA

### ⚠️ AVISO

Leia todos os avisos de segurança, instruções, ilustrações e especificações fornecidas com esta ferramenta elétrica.

Se não seguir todas as instruções listadas abaixo, pode provocar um choque elétrico, incêndio e/ou ferimentos graves.

Guarde todos os avisos e instruções para referência futura.

O termo “ferramenta elétrica” em todos os avisos refere-se à sua ferramenta ligada à corrente (com fios) ou à ferramenta elétrica de bateria (sem fios).

### 1) Segurança da área de trabalho

- a) Mantenha a área de trabalho limpa e bem iluminada.

*As áreas escuras ou cheias de material são propícias aos acidentes.*

- b) Não trabalhe com ferramentas elétricas em ambientes explosivos, tais como na presença de líquidos inflamáveis, gases ou pó.

*As ferramentas elétricas criam faíscas que podem incendiar o pó dos fumos.*

- c) Mantenha as crianças e outras pessoas afastadas quando trabalhar com uma ferramenta elétrica.

*As distrações podem fazer com que perca controlo.*

### 2) Segurança elétrica

- a) As fichas da ferramenta elétrica devem corresponder à tomada. Nunca modifique a ficha. Não utilize fichas adaptadoras com ferramentas elétricas ligadas à terra.

*As fichas não modificadas e tomadas correspondentes reduzirão o risco de choques elétricos.*

- b) Evite contacto corporal com superfícies ligadas à terra, tais como tubos, radiadores, máquinas e frigoríficos.

*Existe um risco acrescido de choques elétricos se o seu corpo estiver ligado à terra.*

- c) Não exponha ferramentas elétricas à chuva ou condições de humidade.

*A entrada de água numa ferramenta elétrica aumentará o risco de choques elétricos.*

- d) Não abuse do fio. Nunca utilize o fio para transportar, puxar ou desligar a ferramenta elétrica.

*Mantenha o fio afastado do calor, óleo, margens afiadas ou peças em movimento.*

*Os fios danificados ou entrelaçados podem aumentar o risco de choques elétricos.*

- e) Quando trabalhar com uma ferramenta elétrica no exterior, utilize uma extensão adequada para utilização exterior.

*A utilização de um fio adequado para utilização no exterior reduz o risco de choques elétricos.*

- f) Se não for possível evitar a utilização de uma máquina elétrica num local húmido, utilize uma fonte de alimentação protegida por um dispositivo de corrente residual (RCD).

*A utilização de um RCD reduz o risco de choques elétricos.*

### 3) Segurança pessoal

- a) Mantenha-se alerta, esteja atento ao que está a fazer e utilize o bom senso ao trabalhar com uma ferramenta elétrica.

*Não utilize uma ferramenta elétrica quando estiver cansado ou sob a influência de drogas, álcool ou medicamentos.*

*Um momento de desatenção enquanto trabalha com ferramentas elétricas pode resultar em ferimentos pessoais graves.*

- b) Utilize equipamento de proteção pessoal. Utilize sempre proteção para os olhos.

*O equipamento de proteção, tal como uma máscara de pó, sapatos de segurança anti-derrapantes, capacete ou proteção auricular utilizados para condições adequadas reduzirá os ferimentos pessoais.*

- c) Evite arranques acidentais. Certifique-se de que o interruptor está na posição de desligado antes de ligar a fonte de alimentação e/ou bateria, levantar ou transportar a ferramenta.

*Transportar ferramentas elétricas com o dedo no interruptor ou ativar ferramentas que estão com o interruptor ligado é propício a acidentes.*

- d) Remova qualquer chave de parafusos ou chave-inglesa de regulação antes de ligar a ferramenta.

*Uma chave-inglesa ou de parafusos ligada à parte rotativa da ferramenta pode provocar ferimentos pessoais.*

- e) Não se estique. Mantenha sempre o controlo e equilíbrio adequados.

*Isto permite obter um melhor controlo da ferramenta em situações inesperadas.*

- f) Vista-se adequadamente. Não use roupas largas ou joias. Mantenha o seu cabelo e roupa longe de peças móveis.

*As roupas largas, joias ou cabelo comprido podem ficar presos nas peças móveis.*

- g) Se forem fornecidos dispositivos para a ligação de extratores de pó e dispositivos de recolha, certifique-se de que estes estão ligados e são utilizados adequadamente.

*A utilização de uma recolha de pó pode reduzir os perigos relacionados com o pó.*

- h) Não deixe que a familiaridade resultante de uma utilização frequente das ferramentas permita que se torne complacente e ignore os princípios de segurança das ferramentas.

*Uma ação descuidada pode causar ferimentos graves numa fração de segundo.*

### 4) Utilização da ferramenta e manutenção

- a) Não force a ferramenta elétrica. Utilize a ferramenta correta para a sua aplicação.

*A ferramenta correta fará o trabalho melhor e com mais segurança à velocidade para a qual foi concebida.*

- b) Não utilize a ferramenta elétrica se o interruptor não a ligar ou desligar.

*Qualquer ferramenta que não possa ser controlada com o interruptor é perigosa e deve ser reparada.*

- c) Desligue a ficha da fonte de alimentação e/ou remova a bateria da ferramenta elétrica, se removível, antes de efetuar quaisquer regulações, mudar os acessórios ou armazenar ferramentas elétricas.

*Tais medidas de segurança de prevenção reduzem o risco de ligar a ferramenta elétrica acidentalmente.*

## Português

- d) **Armazene as ferramentas elétricas fora do alcance das crianças e não permita que pessoas não familiarizadas com a ferramenta elétrica ou com estas instruções utilizem a ferramenta.**  
*As ferramentas elétricas são perigosas nas mãos de utilizadores inexperientes.*
- e) **Efetue a manutenção das ferramentas elétricas e acessórios. Verifique a existência de desalinhamentos ou dobragens das peças móveis, quebras de peças e quaisquer outras condições que possam afetar o funcionamento da ferramenta elétrica. Se danificada, mande reparar a ferramenta antes de utilizar.**  
*Muitos acidentes são causados por ferramentas com má manutenção.*
- f) **Mantenha as ferramentas de corte afiadas e limpas.**  
*As ferramentas de corte com uma manutenção adequada e extremidades afiadas são menos propensas a dobrar e mais fáceis de controlar.*
- g) **Utilize a ferramenta elétrica, acessórios e brocas de ferramentas, etc., de acordo com estas instruções, tendo em consideração as condições de trabalho e o trabalho a ser efetuado.**  
*A utilização de uma ferramenta elétrica para operações diferentes das previstas pode resultar numa situação perigosa.*
- h) **Mantenha as pegas e as superfícies de manuseamento secas, limpas e livres de óleo e graxa.**  
*Pegas de manuseamento escorregadias não permitem a manipulação segura e controlo da ferramenta em situações inesperadas.*
- 5) **Utilização e manutenção da ferramenta com bateria**
- a) **Recarregue apenas com o carregador especificado pelo fabricante.**  
*Um carregador que seja adequado para um tipo de bateria pode criar um risco de incêndio quando utilizado com outra bateria.*
- b) **Utilize ferramentas elétricas apenas com as baterias especialmente concebidas.**  
*A utilização de quaisquer outras baterias pode criar um risco de ferimentos e incêndios.*
- c) **Quando não estiver a ser utilizada uma bateria, mantenha-a afastada de outros objetos metálicos, tais como cliques de papel, moedas, chaves, pregos, parafusos ou outros objetos metálicos pequenos que possam fazer uma ligação de um terminal para o outro.**  
*Provocar um curto-circuito dos terminais da bateria pode causar queimaduras ou um incêndio.*
- d) **Em condições abusivas, poderá ser ejetado líquido da bateria. Evite o contacto. Se ocorrer um contacto accidental, lave com água. Se o líquido entrar em contacto com os olhos, procure ajuda médica.**  
*O líquido ejetado da bateria poderá provocar irritações ou queimaduras.*
- e) **Não utilize uma bateria ou ferramenta que esteja danificada ou modificada.**  
*Baterias danificadas ou modificadas podem exibir comportamentos imprevisíveis que podem resultar em incêndio, explosão ou risco de ferimentos.*
- f) **Não exponha uma bateria ou ferramenta a fogo ou temperaturas excessivas.**  
*A exposição ao fogo ou a temperaturas acima dos 130 °C pode causar uma explosão.*
- g) **Siga todas as instruções de carregamento e não carregue a bateria ou a ferramenta fora do intervalo de temperatura especificado nas instruções.**  
*O carregamento incorreto ou a temperaturas fora da gama especificada pode danificar a bateria e aumentar o risco de incêndio.*
- 6) **Manutenção**
- a) **Faça a manutenção da sua ferramenta elétrica por um pessoal de reparação qualificado e utilize apenas peças de substituição idênticas.**  
*Isto garantirá que a segurança da ferramenta elétrica é mantida.*
- b) **Nunca repare as baterias danificadas.**  
*A reparação de baterias deve ser executada pelo fabricante ou por prestadores de assistência autorizados.*

### AVISO

**Mantenha afastadas das crianças e pessoas doentes. Quando não estiverem a ser utilizadas, as ferramentas devem ser guardadas fora do alcance das crianças e pessoas doentes.**

### AVISO DE SEGURANÇA PARA O PLAINA A BATERIA

- Aguarde que o cortador pare antes de assentar a ferramenta.**  
Um cortador rotativo exposto pode entrar em contacto com a superfície resultando numa possível perda de controlo e ferimentos graves.
- Utilize grampos ou outra forma prática para fixar a peça de trabalho numa plataforma estável.**  
Pegar na peça de trabalho com a mão ou contra o corpo deixa-a instável e pode originar perda de controlo.
- Não utilize a plaina com as lâminas viradas para cima (como um plaina fixa).**
- Recarregue sempre a bateria numa temperatura entre 0° e 40°C.**  
Uma temperatura de menos de 0°C provocará uma recarga excessiva, o que é perigoso. Enquanto que numa temperatura acima de 40°C, a bateria não pode ser recarregada.  
A temperatura mais apropriada para a recarga é entre 20°C e 25°C.
- O recarregador não deve ser usado continuamente.**  
Quando terminar um recarregamento, libere o recarregador por cerca de 15 minutos antes da próxima recarga da bateria.
- Não deixe que materiais estranhos entrem no orifício de conexão da bateria recarregável.**
- Não desmonte nunca a bateria recarregável nem o recarregador.**
- Nunca provoque curto-circuito na bateria recarregável.**  
Ao fazer isso, a bateria provocará uma grande corrente elétrica e um sobreaquecimento., podendo resultar em queima ou danos à bateria.
- Não jogue a bateria no fogo.**  
Queimando-se, ela pode explodir.
- Não insira nenhum objeto nas aberturas de ventilação do recarregador.**  
A inserção de objetos metálicos ou inflamáveis nas aberturas de ventilação do recarregador pode causar choques elétricos ou danificar o recarregador.
- Leve a bateria à loja onde você a comprou assim que a vida útil da bateria após a recarga começar a ficar muito curta para uso prático. Não descarte a bateria velha.**
- O uso de uma bateria velha pode danificar o recarregador.**

## AVISOS DE SEGURANÇA ADICIONAIS

1. Preparar e verificar o ambiente de trabalho  
Verifique se o ambiente de trabalho é adequado de acordo com as seguintes precauções.
2. Certifique-se de que o interruptor Ligar/desligar está na posição DESLIGADO. Se a bateria estiver presa ao corpo enquanto o interruptor de alimentação está LIGADO, a ferramenta eléctrica começa a funcionar imediatamente, podendo provocar um acidente grave.
3. Prepare uma mesa de trabalho estável para aplainar. Uma vez que uma mesa de trabalho mal equilibrada pode constituir um perigo, certifique-se de que está num solo firme e estável.
4. Não fixe nem prenda o interruptor de bloqueio. Além disso, mantenha o dedo afastado do interruptor de accionamento quando estiver a utilizar a plaina. Caso contrário, o interruptor do corpo principal pode ser LIGADO inadvertidamente, provocando acidentes inesperados.
5. Não submeta o painel de interruptores a impactos nem quebras. Pode causar avarias.
6. Para poupar o consumo de carga da bateria, a luz do indicador da bateria restante acende-se enquanto prime o interruptor do indicador da bateria restante.
7. Precauções após terminar a aplainagem  
Quando a plaina estiver suspensa com uma mão após terminar a operação de corte, certifique-se de que as lâminas de corte (base) da plaina não tocam ou ficam demasiado perto do seu corpo. Caso contrário poderá sofrer ferimentos graves.
8. A posição de aplainamento pode ser regulada movendo o guia para a esquerda ou para a direita depois de soltar o seu parafuso de ajuste. O guia pode ser montado no lado direito ou no lado esquerdo da ferramenta.
9. Não utilize a plaina com as lâminas viradas para cima (como um plaina fixa).
10. Tenha cuidado para não ferir a sua mão ao fixar ou retirar lâminas.
11. Antes de fixar as lâminas, limpe a limalha ou outros detritos que estejam em contacto com as lâminas.
12. Acerca do funcionamento contínuo  
Esta ferramenta é fornecida com uma função de protecção para prolongar a vida útil da bateria. A bateria pode sobreaquecer durante o funcionamento contínuo ou operações de cortes profundos, o que pode fazer com que pare automaticamente.  
Em especial no caso das baterias listadas abaixo, a ferramenta pode parar de funcionar antes da bateria começar a ficar quente de modo a impedir uma avaria rápida provocada por sobreaquecimento.  
Se isso acontecer, interrompa a operação, retire a bateria da ferramenta e coloque-a num local bem ventilado não exposto à luz solar directa até ter arrefecido suficientemente.  
A bateria pode ser utilizada novamente após ter arrefecido.  
(Baterias aplicáveis: BSL1425, BSL1420, BSL1415X, BSL1825, BSL1820, BSL1815 a bateria antigas)
13. Utilização correcta da bateria  
Quando a ferramenta for utilizada com qualquer das baterias listadas abaixo, deve ser utilizada para realizar trabalhos leves de modo a aumentar a vida útil da bateria.  
Exemplo de trabalho: trabalho de chanfragem e acabamento superficial  
(Baterias aplicáveis: BSL1425, BSL1420, BSL1415X, BSL1825, BSL1820, BSL1815 a bateria antigas)
14. Certifique-se sempre de que o interruptor de alimentação está desligado (OFF) e que a bateria foi retirada antes de fixar ou retirar o adaptador de poeira.

15. Certifique-se de que o coletor de poeira está completamente fixado. Caso contrário, poderá resultar em ferimentos.  
Tenha cuidado para não quebrar o engate quando colocar ou retirar o adaptador para pó ou a tampa de aparas.

## PRECAUÇÕES PARA A BATERIA DE IÕES DE LÍCIO

Para aumentar a vida útil, a bateria de iões de lítio está equipada com uma função de protecção para impedir a transmissão de corrente.

Nos casos 1 a 3 descritos em baixo, quando utilizar este produto, mesmo que esteja a premir o botão, o motor poderá parar. Isto não constitui uma avaria, sendo o resultado da função de protecção.

1. Quando a carga restante da bateria se esgotar, o motor pára.  
Nesse caso, carregue-a imediatamente.
2. Se a ferramenta estiver sobrecarregada, o motor poderá parar. Nesse caso, solte o botão da ferramenta e elimine as causas da sobrecarga. De seguida, pode voltar a utilizá-la.
3. Se a bateria estiver sobreaquecida em condições de sobrecarga, a alimentação da bateria poderá parar. Neste caso, pare de utilizar a bateria e deixe-a arrefecer. Após este período, pode voltar a utilizá-la.

Além disso, tenha em consideração os seguintes avisos e precauções.

### AVISO

Para evitar antecipadamente qualquer fuga na bateria, produção de calor, emissão de fumo, explosão e ignição, certifique-se de que toma as seguintes precauções.

1. Certifique-se de que limalhas e pó não se acumulam na bateria.
- Durante o trabalho, certifique-se de que limalhas e pó não caem na bateria.
- Certifique-se de que qualquer limalha e pó que caia na ferramenta durante os trabalhos não se acumulam na bateria.
- Não guarde uma bateria não utilizada num local exposto a limalhas e ao pó.
- Antes de guardar uma bateria, remova quaisquer limalhas e pó que possam existir na mesma e não a guarde com peças metálicas (parafusos, pregos, etc.).
2. Não perfure a bateria com objectos afiados como pregos, não lhe bata com um martelo, e não pise, arremesse, nem submeta a bateria a impactos físicos severos.
3. Não utilize uma bateria que pareça estar danificada ou deformada.
4. Não utilize a bateria com a polaridade invertida.
5. Não a ligue directamente a quaisquer tomadas eléctricas ou tomadas de isqueiro de automóvel.
6. Não utilize a bateria para fins que não os especificados.
7. Se a bateria não carregar completamente mesmo após ter passado o tempo de recarga especificado, pare imediatamente de a recarregar.
8. Não coloque nem submeta a bateria a temperaturas elevadas ou a alta pressão, como as de um forno microondas, secador, ou recipiente de alta pressão.
9. Afaste-a imediatamente do fogo quando fugas ou maus odores forem detectados.
10. Não utilizar em locais onde seja produzida uma forte electricidade estática.
11. Se a bateria apresentar fugas, maus odores, produção de calor, descoloração ou deformações, ou parecer funcionar de forma anormal durante a utilização, recarga ou armazenamento, remova-a imediatamente do equipamento ou do carregador de baterias e pare de a utilizar.

## Português

12. Não mergulhe a bateria nem permita que quaisquer fluidos vertam para o interior. Entrada de líquido condutor, tal como água, pode causar danos que podem resultar em incêndio ou explosão. Guarde a bateria num local fresco e seco, longe de materiais inflamáveis e combustíveis. As atmosferas de gás corrosivo devem ser evitadas.

### PRECAUÇÃO

- Se o líquido vertido pela bateria entrar nos seus olhos, não os esfregue e lave-os bem com água fresca e limpa como água da torneira e contacte imediatamente um médico.  
Se não for tratado, o líquido pode provocar problemas nos olhos.
- Se o líquido verter para a sua pele ou roupa, lave-as imediatamente com água limpa como água da torneira. Existe a possibilidade do líquido provocar irritação cutânea.
- Se se deparar com ferrugem, maus odores, sobreaquecimento, descoloração, deformações e/ou outras irregularidades ao utilizar a bateria pela primeira vez, pare de utilizá-la e devolva-a ao seu fornecedor ou vendedor.

### AVISO

Se um objecto estranho condutor de electricidade entrar nos terminais da bateria de iões de lítio, pode ocorrer um curto-circuito, com o consequente risco de incêndio. Obedeça às indicações seguintes quando guardar a bateria.

- Não coloque rebargas, pregos, fio de aço, fio de cobre ou qualquer outro tipo de fios na mala de armazenamento.
- Instale a bateria na ferramenta eléctrica ou guarde-a em segurança premindo a tampa da bateria até que os orifícios de ventilação estejam ocultos, para evitar curtos-circuitos.

## SOBRE O TRANSPORTE DA BATERIA DE IÕES DE LÍTIO

Ao transportar uma bateria de iões de lítio, tenha em conta as seguintes precauções.

### AVISO

Informe a empresa de transporte que uma embalagem contém uma bateria de iões de lítio, informe a companhia da sua potência de saída e siga as instruções da empresa de transporte ao planificar o transporte.

- As baterias de iões de lítio que excedem uma potência de saída de 100 Wh são consideradas incluídas na classificação de carga Mercadorias Perigosas e requerem procedimentos especiais de registo.
- Para transporte para o estrangeiro, deve obedecer à legislação internacional e às regras e regulamentos do país de destino.
- Se o BSL36B18 estiver instalado na ferramenta eléctrica, a potência de saída excederá 100 Wh e a unidade será classificada como Mercadorias Perigosas para classificação de frete.

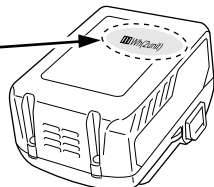
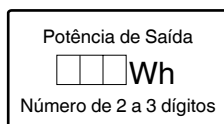

## NOMES DOS COMPONENTES (Fig. 21)

Ⓐ	Ventilação da estrutura
Ⓑ	Orifício de ejeção de lascas
Ⓒ	Pistola de ar

## SÍMBOLOS

### AVISO

De seguida, são apresentados os símbolos utilizados para a máquina. Assimile bem seus significados antes da utilização.

	P14DSL / P18DSL : Plaina a bateria
	Para reduzir o risco de lesão, o utilizador deve ler o manual de instruções.
	Apenas para países da UE Não deixe ferramentas elétricas no lixo doméstico! De acordo com a diretiva europeia 2012/19/UE sobre ferramentas elétricas e eletrónicas usadas e a implementação de acordo com a lei nacional, as ferramentas elétricas no final da vida útil devem ser recolhidas em separado e encaminhadas a uma instalação de reciclagem ecológica.
V	Tensão nominal
$n_0$	Velocidade sem carga
min <sup>-1</sup>	Rotações por minuto
	Corrente contínua
	Ligar
	Desligar
	Precaução
	Desconectar a bateria

### Bateria

	Autonomia da bateria quase esgotada. Recarregue a bateria assim que possível
	Acende-se: Autonomia da bateria a metade.
	Acende-se: Autonomia da bateria suficiente.

## ESPECIFICAÇÕES

### FERRAMENTA ELÉTRICA

Modelo	P14DSL		P18DSL
Tensão	14 V		18 V
Largura de corte	82 mm		
Profundidade máxima de corte	2,0 mm		
Velocidade sem carga	16000 min-1		
Bateria recarregável	2LSRK	BSL1430: Li-ion 14,4 V (3,0 Ah 8 células)	BSL1830: Li-ion 18 V (3,0 Ah 10 células)
	2LJRK	BSL1450: Li-ion 14,4 V (5,0 Ah 8 células)	BSL1850: Li-ion 18 V (5,0 Ah 10 células)
Peso*	3,3 kg (com BSL1460)		3,7 kg (com BSL36B18)

\* Peso: de acordo com o procedimento EPTA 01/2014

### ACESSÓRIOS-PADRÃO

Além da unidade principal (1 unidade), a embalagem contém os acessórios listados na página 168. Os acessórios de série estão sujeitos a mudanças sem aviso prévio.

### APLICAÇÕES

Aplainar várias tábuas e painéis de madeira.

### RETIRADA/INSTALAÇÃO DA BATERIA

#### 1. Retirada da bateria

Segure a empunhadura firmemente e aperte a lingüeta da bateria para retirar a bateria.

#### PRECAUÇÃO

Não provoque nunca curto-circuito na bateria.

#### 2. Instalação da bateria

Insira a bateria, observando a direção correta. (Consulte a Fig. 3)

### RECARREGAMENTO

Antes de utilizar a ferramenta elétrica, carregue a bateria da seguinte forma.

#### 1. Ligue o cabo de alimentação do carregador à tomada.

Ao ligar a ficha do carregador a uma tomada, a luz piloto pisca a vermelho (Em intervalos de 1 segundo).

#### PRECAUÇÃO

Não utilize o fio elétrico se estiver danificado. Repare-o imediatamente.

#### 2. Introduza a bateria no carregador.

Introduza firmemente a bateria no carregador conforme mostrado na Fig. 3.

#### 3. Carregamento

Ao introduzir uma bateria no carregador, o carregamento inicia e a luz piloto acende de forma fixa a vermelho. Quando a bateria fica completamente carregada, a luz piloto pisca a vermelho. (Em intervalos de 1 segundo) (Consulte a Tabela 1)

#### ● Indicação de luz piloto

As indicações da luz piloto serão aquelas mostradas na Tabela 1, de acordo com o estado do carregador ou da bateria recarregável.

Tabela 1

Indicações da luz piloto				
Luz piloto (vermelha)	Antes do carregamento	Pisca	Acende-se durante 0,5 segundos. Não se acende durante 0,5 segundos. (desliga-se durante 0,5 segundos)	/
	Durante o carregamento	Acende-se	Acende-se de forma fixa	
	Carregamento completo	Pisca	Acende-se durante 0,5 segundos. Não se acende durante 0,5 segundos. (desliga-se durante 0,5 segundos)	
	Espera em caso de sobreaquecimento	Pisca	Acende-se durante 1 segundo. Não se acende durante 0,5 segundos. (desliga-se durante 0,5 segundos)	Bateria sobreaquecida. Não é possível carregar. (O carregamento inicia quando a bateria arrefecer).
	Carregamento impossível	Tremeluz	Acende-se durante 0,1 segundos. Não se acende durante 0,1 segundos. (desliga-se durante 0,1 segundos)	Avaria na bateria ou no carregador

# Português

- Em relação às temperaturas e ao tempo de carregamento da bateria.  
As temperaturas e o tempo de carregamento serão aqueles mostrados na **Tabela 2**

**Tabela 2**

Bateria		Carregador	UC18YFSL
Tensão de carregamento		V	14,4V – 18V
Peso		kg	0,5
Temperaturas às quais a bateria pode ser recarregada			0°C – 50°C
Tempo de carregamento para capacidade da bateria, aprox. (A 20°C)			
1,3 Ah		min.	20
1,5 Ah		min.	22
2,0 Ah		min.	30
2,5 Ah		min.	35
3,0 Ah		min.	45
4,0 Ah		min.	60
5,0 Ah		min.	75
Número de células da bateria			4 – 10

## NOTA

O tempo de recarregamento pode variar conforme a temperatura ambiente e a tensão da fonte de alimentação.

## PRECAUÇÃO

Quando o carregador da bateria tiver sido usado de forma contínua, este estará quente, constituindo assim a causa das falhas. Assim que o carregamento estiver concluído, aguarde 15 minutos até o próximo carregamento.

### 4. Desligue o cabo de alimentação do carregador da tomada.

### 5. Segure bem o carregador e retire a bateria.

## NOTA

Certifique-se de que retira a bateria do carregador após a utilização e, de seguida, guarde-a.

## PRECAUÇÃO

- Se a bateria for carregada enquanto está quente porque foi deixada durante um longo período de tempo num local sujeito a luz solar direta ou porque a bateria foi utilizada recentemente, a luz piloto do carregador acende-se durante 1 segundo, não se acende durante 0,5 segundos (desliga-se durante 0,5 segundos). Nesse caso, deixe primeiro a bateria arrefecer e, de seguida, inicie o carregamento.
- Quando a luz piloto tremeluzir (em intervalos de 0,2 segundos), procure e retire quaisquer objetos estranhos no conector de bateria do carregador. Se não houver qualquer objeto estranho, é provável que a bateria ou o carregador estejam avariados. Dirija-se ao centro de assistência autorizado.
- Uma vez que o microcomputador integrado demora cerca de 3 segundos a confirmar que a bateria a ser carregada com o carregador é retirada, aguarde no mínimo 3 segundos antes de voltar a introduzi-la para continuar o carregamento. Se a bateria for novamente introduzida no espaço de 3 segundos, esta pode não ser carregada adequadamente.

## MONTAGEM E UTILIZAÇÃO

Ação	Figura	Página
Tipo de trabalho e tamanho de corte neste produto	1	169
Inserir e remover a tampa da bateria	2	169
Inserir e remover a bateria	3	169
Indicador da autonomia da bateria	4	169
Como carregar a bateria	5	169
Ajustar a profundidade do cortador	6	169
Iniciar e terminar a operação de corte	7	169
Como utilizar o suporte	8	169
Como instalar e usar o guia	9	170
Desmontagem da lâmina de carboneto (para tipo de lâmina de fio duplo)	10	170
Montagem da lâmina de carboneto (para tipo de lâmina de fio duplo)	11	170
Ajuste da altura da lâmina de carboneto (para tipo de lâmina de fio duplo)	12	170
Desmontagem das lâminas reafiáveis	13	171
Fixação das lâminas reafiáveis	14	171
Ajuste da altura da lâmina reafiável	15	171
Afiar a lâmina reafiável	16	172
Fixar e remover o adaptador de poeira	17	172
Operação de cotovelo (Acessório opcional)	18	172
Funcionamento do interruptor	19	173
Substituir as escovas de carvão	20	173
Limpeza adequada do orifício de ejeção de lascas	21	173
Selecionar acessórios	—	174

**1. Corte na superfície**

O desbaste deve ser efectuado a grandes profundidades de corte e a uma velocidade adequada, de forma a que as aparas sejam ejectadas com suavidade da máquina. Para garantir uma superfície com um acabamento suave, o corte de acabamento deve ser efectuado a pequenas profundidades de corte e a uma velocidade baixa.

**2. Intervalos de afiação da lâmina**

Os intervalos de afiação da lâmina dependem do tipo de madeira que está a ser cortado e a profundidade de corte. No entanto, a afiação deve normalmente ser efectuada após cada 500 metros de operação de corte.

**3. Pedra de moer**

Quando está disponível uma pedra de moer, use-a após a imergir suficientemente em água uma vez que uma pedra de moer pode ficar desgastada durante os trabalhos de rectificação, alise a superfície superior da pedra de moer conforme necessário.

Deve-se ter cuidado porque qualquer erro nesta operação pode resultar num prego deformado da escova de carvão e causar problemas no motor num estágio inicial.

**6. Substituir a correia**

Se for necessária a substituição da correia, isto tem de ser efectuado pelo centro de assistência autorizado da HiKOKI para evitar um risco de segurança.

**7. Manutenção do motor**

A unidade de enrolamento do motor é o verdadeiro "coração" da ferramenta eléctrica.

Cuide bem para assegurar que o enrolamento não se danifique e/ou se molhe com óleo ou água.

**8. Limpeza da parte exterior**

Quando a plaina estiver manchada, limpe-a com um pano seco suave ou com um pano humedecido com água e sabão. Não utilize solventes à base de cloro, gasolina ou diluente, pois derretem os plásticos.

**9. Armazenamento**

Guarde a plaina num local com temperatura inferior a 40°C e longe do alcance das crianças.

**NOTA**

Armazenar baterias de iões de lítio.

Certifique-se de que as baterias de iões de lítio foram totalmente carregadas antes de armazená-las.

O armazenamento prolongado (3 meses ou mais) das baterias com pouca carga pode resultar em deterioração do desempenho, redução significativa do tempo de utilização das baterias ou tornar as baterias incapazes de manter a carga.

Contudo, um tempo de utilização da bateria significativamente reduzido pode ser recuperado carregando e utilizando repetidamente as baterias duas a cinco vezes.

Se o tempo de utilização da bateria for extremamente curto apesar do carregamento e utilização repetidos, considere as baterias esgotadas e compre baterias novas.

**PRECAUÇÃO**

Na operação e na manutenção das ferramentas eléctricas, devem-se observar as normas de segurança e os padrões prescritos por cada país.

**MANUTENÇÃO E INSPECÇÃO****1. Inspeccionar as lâminas**

A utilização continuada de lâminas rombas ou danificadas resultará numa eficiência de corte reduzida e poderá provocar uma sobrecarga do motor. Afie ou substitua as lâminas o mais frequentemente possível.

**2. Manuseamento****PRECAUÇÃO**

A base dianteira, a base traseira e o manípulo de controlo da profundidade estão maquinados para obter uma alta precisão. Se estas peças forem manuseadas sem cuidado ou sujeitas a um alto impacto mecânico, poderá causar uma precisão deteriorada e um desempenho de corte reduzido. Estas peças devem ser manuseadas com especial cuidado.

**3. Inspeção dos parafusos de montagem**

Inspeccione regularmente todos os parafusos de montagem e se certifique de que estão corretamente apertados. Se algum deles estiver frouxo, reaperte-o imediatamente. Caso isso não seja feito, pode resultar em perigo grave.

**4. Inspeção das escovas de carvão**

O motor emprega escovas de carvão que são peças de consumo. Escovas de carvão excessivamente gastas podem causar problemas no motor, portanto substitua-as por novas quando elas se tornarem gastas ou quase "no limite de uso". Além disso, sempre mantenha as escovas de carvão limpas e se certifique de que elas deslizam livremente nos suportes de escova.

**NOTA**

Ao substituir uma escova de carvão por uma nova, certifique-se de que está usando a Escova de Carvão da HiKOKI Código Nº 999017.

**5. Troca das escovas de carvão**

Após remover a tampa de aparas, retire a escova de carvão retirando primeiro o protetor da escova e engatando depois a protuberância da escova de carvão com uma chave de fendas, etc.

Ao instalar a escova de carvão, escolha a direção de forma que o prego da escova encaixe com a parte de contato fora do tubo da escova. De seguida, pressione com um dedo. Finalmente, instale o protetor da escova.

**PRECAUÇÃO**

Esteja absolutamente seguro de que inseriu o prego da escova de carvão na parte de contato fora do tubo da escova.

(Pode-se inserir qualquer um dos dois pregos fornecidos.)

**Aviso importante sobre as baterias para as ferramentas sem fios HiKOKI.**

Utilize sempre uma das nossas baterias originais designadas. Não podemos garantir a segurança e desempenho da nossa ferramenta sem fios quando é utilizada com baterias diferentes das baterias designadas por nós ou quando a bateria é desmontada e modificada (assim como desmontagem e substituição das células ou outras peças internas).

**GARANTIA**

Garantimos que a HiKOKI Power Tools obedece às respectivas normas específicas estatutárias/de país. Esta garantia não cobre avarias ou danos derivados de má utilização, abuso ou desgaste normal. Em caso de queixa, envie a Ferramenta, não desmontada, juntamente com o CERTIFICADO DE GARANTIA que se encontra no fundo destas instruções de utilização, para um Centro de Serviço Autorizado HiKOKI.

**NOTA**

Devido ao contínuo programa de pesquisa e desenvolvimento da HiKOKI, as especificações aqui contidas estão sujeitas a mudanças sem aviso prévio.

## Informação a respeito de ruídos e vibração do ar

Os valores medidos foram determinados de acordo com a EN62841 e declarados em conformidade com a ISO 4871.

Nível de potência sonora ponderada A medida:

98 dB (A) (P14DSL)

100 dB (A) (P18DSL)

Nível de pressão sonora ponderada A medida:

87 dB (A) (P14DSL)

89 dB (A) (P18DSL)

Imprecisão KpA: 3 dB (A)

Use proteção auditiva.

Os valores totais da vibração (soma do vector triax) são determinados de acordo com a norma EN62841.

Plainagem de madeira:

Valor de emissão de vibrações  $a_h = 2,6 \text{ m/s}^2$  (P14DSL)

3,0  $\text{m/s}^2$  (P18DSL)

Incerteza de K = 1,5  $\text{m/s}^2$

---

---

O valor total de vibração declarado foi medido de acordo com um método de teste padrão e pode ser utilizado para comparar ferramentas.

Pode também ser utilizado numa avaliação preliminar de exposição.

### AVISO

- O valor de emissão de vibrações durante a utilização da ferramenta eléctrica pode ser diferente do valor total declarado, consoante as formas de utilização da ferramenta.
- Identificar as medidas de segurança para proteger o operador, que são baseadas numa estimativa de exposição nas actuais condições de utilização (tendo em conta todas as partes do ciclo de funcionamento, tais como os tempos em que a ferramenta é desligada e quando está a funcionar ao ralenti, além do tempo de accionamento do gatilho).



## ALLMÄNNA SÄKERHETSVARNINGAR FÖR ELEKTRISKA VERKTYG

### ⚠ VARNING

Läs alla säkerhetsvarningar, instruktioner, bilder och specifikationer som medföljer detta elektriska verktyg. Om inte alla instruktioner nedan följs kan detta leda till elektrisk stöt, brand och/eller allvarlig skada.

Spara alla varningar och instruktioner för framtida referens.

Uttrycket "elektriskt verktyg" i varningar hänvisar till ditt eldrivna (med sladd) eller batteridrivna (sladdlöst) elektriska verktyg.

#### 1) Säkerhet på arbetsplats

- Håll arbetsplatsen ren och välbelyst.**  
*Röriga eller mörka arbetsplatser inbjuder till olyckor.*
- Använd inte elektriska verktyg i explosiva omgivningar, som t ex i närvaro av antändliga vätskor, gaser eller damm.**  
*Elektriska verktyg bildar gnistor som kan antända dammet eller ångorna.*
- Håll barn och kringstående på avstånd när du arbetar med ett elektriskt verktyg.**  
*Distractioner kan få dig att tappa kontrollen.*

#### 2) Elektrisk säkerhet

- Det elektriska verktygets stickpropp måste matcha uttaget. Modifiera aldrig stickproppen. Använd inte adapterstickproppar till jordade elektriska verktyg.**  
*Omodifierade stickproppar och matchande uttag minskar risken för elstöt.*
- Undvik kroppskontakt med jordade ytor som t ex rör, värmeelement, spisar och kylskåp.**  
*Det finns ökad risk för elstöt om din kropp är jordad.*
- Utsätt inte elektriska verktyg för regn eller väta.**  
*Om vatten kommer in i ett elektriskt verktyg ökar risken för elstöt.*
- Misshandla inte sladden. Använd aldrig sladden för att bära, dra eller dra ur sladden till det elektriska verktyget.**  
*Håll sladden borta från värme, olja, skarpa kanter eller rörliga delar. Skadade eller tilltrasslade sladdar ökar risken för elstöt.*
- Använd en förlängningsladd som är lämplig för utomhusbruk när du arbetar med det elektriska verktyget utomhus.**  
*Användning av en sladd som är lämplig för utomhusbruk minskar risken för elstöt.*
- Om du inte kan undvika att använda ett elektriskt verktyg på en fuktig plats, använd ett uttag med jordfelsbrytare.**  
*Användning av en jordfelsbrytare minskar risken för elektrisk stöt.*

#### 3) Personlig säkerhet

- Var vaksam, se upp med vad du gör och använd sunt förnuft när du arbetar med ett elektriskt verktyg.**  
*Använd inte elektriska verktyg när du är trött, drog- eller alkoholpåverkad eller har tagit mediciner. Ett ögonblicks uppmärksamhet under arbetet kan resultera i allvarliga personskador.*

- Använd personskyddsutrustning. Ha alltid ögonskydd.**  
*Skyddsutrustning som till exempel en ansiktsmask, glidfria säkerhetsskor, hjälm eller hörselskydd för tillämpliga förhållanden minskar personskadorna.*
  - Förebygg oavsiktlig start. Se till att omkopplaren står i läge av innan du ansluter det elektriska verktyget till strömkällan och/eller batteriet, tar upp eller bär verktyget.**  
*Att bära det elektriska verktyget med fingret på omkopplaren eller kraftansluta det elektriska verktyget då omkopplaren är på inbjuder till olyckor.*
  - Avlägsna eventuell justeringsnyckel eller skruvnyckel innan du startar det elektriska verktyget.**  
*En skruvnyckel eller nyckel som lämnats kvar på en roterande del av det elektriska verktyget kan resultera i personskador.*
  - Sträck dig inte för långt. Stå alltid stadigt på fötterna och håll balansen.**  
*På så sätt får du bättre kontroll över det elektriska verktyget i oväntade situationer.*
  - Klä dig korrekt. Ha inte på dig vida, lösa kläder eller smycken. Håll ditt hår och dina kläder borta från rörliga delar.**  
*Vida kläder, smycken eller långt hår kan fastna i de rörliga delarna.*
  - Omtillbehör för anslutning av dammuppsugnings- och dammsamlingsanordningar ingår, se då till att dessa anordningar ansluts och används på korrekt sätt.**  
*Användning av dammsamling kan minska dammrelaterade faror.*
  - Låt inte vanan av regelbunden användning av verktyg tillåta dig att bli för självsäker och ignorera verktygs säkerhetsprinciper.**  
*En oförsiktig åtgärd kan orsaka allvarlig skada inom en bråkdel av en sekund.*
- #### 4) Användning och skötsel av elektriska verktyg
- Tvinga inte det elektriska verktyget. Använd korrekt verktyg för det du ska göra.**  
*Korrekt verktyg gör arbetet bättre och säkrare med den hastighet som det är avsett för.*
  - Använd inte det elektriska verktyget om omkopplaren inte kan vridas Från eller Till.**  
*Elektriska verktyg som inte kan kontrolleras med omkopplaren är farliga och måste repareras.*
  - Dra ut sladden ur uttaget och/eller ta ur batteriet om det är avtagbart från det elektriska verktyget innan du gör justeringar, byter tillbehör eller förvarar det elektriska verktyget.**  
*Sådana förebyggande säkerhetsåtgärder minskar risken för att det elektriska verktyget startar oavsiktligt.*
  - Förvara elektriska verktyg som inte används utom räckhåll för barn och låt inte personer som är obekanta med verktyget eller dessa instruktioner använda verktyget.**  
*Elektriska verktyg är farliga i händerna på otränade användare.*
  - Underhåll elektriska verktyg och accessoarer. Kontrollera med avseende på felaktig inriktning eller om rörliga delar kärvar, om delar har spruckit samt alla andra tillstånd som kan påverka verktygets drift. Om verktyget är skadat se till att det repareras innan du använder det.**  
*Många olyckor försakas av dåligt underhållna verktyg.*

## Svenska

- f) Håll skärverktygen skarpa och rena.  
*Korrekt underhållna skärverktyg med skarpa skåreggar kärvar inte och är lättare att kontrollera.*
- g) Använd det elektriska verktyget, tillbehör och hårdmetallskär etc. i enlighet med dessa instruktioner, samtidigt som du tar arbetsförhållanden och det arbete som ska utföras med i beräkningen.  
*Att använda det elektriska verktyget för andra ändamål än det är avsett för kan resultera i farliga situationer.*
- h) Håll handtag och gripytor torra, rena och fria från olja och fett.  
*Håla handtag och greppytor tillåter inte säker hantering och kontroll av verktyget i oväntade situationer.*
- 5) Användning och vård av batteriverktyg
- a) Ladda endast med laddare som angetts av tillverkaren.  
*En laddare som passar för en typ av batteri kan orsaka brandfara om den använd med ett annat batteri.*
- b) Använd verktyg endast med specifikt avsedda batteri.  
*Användning av annat batteri kan orsaka risk för skada eller brand.*
- c) När batteriet inte används förvara det fränskilt från andra metallföremål så som gem, mynt, nycklar, spikar, skruvar eller andra metallföremål som kan orsaka anslutning från en pol till en annan.  
*Kortslutning av batteripolerna kan orsaka brännkada eller brand.*
- d) Vid oriktigt handhavande kan vätska komma ut från batteriet; undvik kontakt. Om kontakt av misstag sker, spola med vatten. Om vätska kommer i ögonen sök medicinsk hjälp.  
*Vätska som läcker från batteriet kan orsaka irritation eller brännskador.*
- e) Använd inte ett batteri eller verktyg som har skadats eller modifierats.  
*Skadade eller modifierade batterier kan uppvisa oförutsägbart beteende som leder till brand, explosion eller risk för skada.*
- f) Utsätt inte batteriet eller verktyget för brand eller överdriven temperatur.  
*Exponering för brand eller temperatur över 130 °C kan orsaka explosion.*
- g) Följ alla laddningsinstruktioner och ladda inte batteriet eller verktyget utanför det temperaturintervall som anges i instruktionerna.  
*Felaktig laddning eller laddning vid temperaturer utanför det angivna intervallet kan skada batteriet och öka risken för brand.*
- 6) Service
- a) Låt en kvalificerad reparatör utföra service på ditt elektriska verktyg och använd bara identiska reservdelar.  
*Detta garanterar att det elektriska verktyget alltid är säkert och fungerar som det ska.*
- b) Serva aldrig skadade batterier.  
*Service av batterier får endast utföras av tillverkaren eller auktoriserade serviceleverantörer.*
- FÖREBYGGANDE ÅTGÄRD**  
Håll barn och bräckliga personer på avstånd.  
När verktygen inte används ska de förvaras utom räckhåll för barn och bräckliga personer.

## SÄKERHETSVARNINGAR FÖR BATTERIDRIVEN HYVEL

1. Vänta till skärbladet stannat innan du lägger ned verktyget.  
En fri roterande klinga kan ansätta ytan och leda till att du tappar kontrollen och orsaka allvarlig skada.
2. Använd klämmor eller annat praktiskt sätt för att fästa och stöda arbetsstycket till en stabil plattform.  
Att hålla arbetsstycket i handen eller mot kroppen gör det instabilt och kan leda till förlorad kontroll.
3. Använd inte hyveln med hyvelstålen vända uppåt (såsom en stationär hyvel kan användas).
4. Temperaturen vid batteriuppladdningen skall ligga omkring 0°C – 40°C.  
Om batteriet laddas i en temperatur som underskrider 0°C, kan det resultera i överladdning som kan skada verktyget. Batteriet bör inte laddas i temperaturer som överstiger 40°C.  
Den lämpligaste uppladdningstemperaturen ligger mellan 20°C och 25°C.
5. Använd inte laddningsaggregatet kontinuerligt.  
Låt aggregatet vila i ca. 15 minuter mellan varje laddning.
6. Se till att inga främmande föremål hamnar i verktyget genom batteriöppningen eller uttagen.
7. Ta aldrig isär varken det uppladdningsbara batteriet eller laddningsaggregatet.
8. Se till att det uppladdningsbara batteriet inte kortsluts. Det resulterar i hög elektrisk spänning och överhettning, som kan skada batteriet.
9. Se till att batteriet inte fattar eld, så att det exploderar.
10. Se till att inga föremål eller främmande ämnen hamnar i laddningsaggregatets ventilationshål.  
Isättning av metallföremål eller lättantändliga objekt i ventilationshålen kommer att resultera i elektriska överslag och skador på laddningsaggregatet.
11. Kasta inte bort det urladdade batteriet med sopor. Så snart batteriets efterladdningstid blir för kort för verktygets praktiska användning, skall du föra eller skicka batteriet till återförsäljaren.
12. Laddningsaggregatet skadas när du använder ett urladdat batteri.s

## YTTERLIGARE SÄKERHETSVARNINGAR

1. Iordningställande och kontroll av arbetsmiljö  
Kontrollera att arbetsmiljön är lämplig genom att följa säkerhetsföreskrifterna.
2. Se till att strömbrytaren står i läge OFF (av). Om batteriet är anslutet till kroppen medan strömbrytaren står i läge ON (på), kommer det elektriska verktyget att starta omedelbart vilket kan orsaka en allvarlig olycka.
3. Se till att du har en stadig arbetsbänk av trä som passar som underlag för hyvling. Se till att bänken står stadigt på ett jämnt, fast underlag. En ostadig arbetsbänk kan framkalla olyckshändelser.
4. Fixera eller fäst inte läskomkopplaren. Vidare, håll ditt finger borta från avtryckaren när hyveln bärs. Annars kan det hända att huvudbrytaren oavsiktligen slås ON (på) vilket kan leda till oförväntade olyckor.
5. Utsätt inte indikeringspanelen för hårda stötar och skada det ej.  
Det kan leda till problem.
6. För att spara batteri kommer indikeringslamporna bara att lysa medan knappen hålls intryckt.
7. Försiktighetsåtgärder efter avslutad hyvling  
När du lyfter upp hyveln med en hand efter avslutad hyvling, skall du se till att hyvelstålen inte vidrör din kropp eller dina kläder. Slarv kan resultera i olyckshändelser.

8. Hyvlingsläget kan justeras genom att anslaget flyttas till höger eller vänster efter att inställningsskruven har lossats. Anslaget kan monteras antingen på verktygets högra eller vänstra sida.
9. Använd inte hyveln med hyvelstälten vända uppåt (såsom en stationär hyvel kan användas).
10. Var försiktig så att du inte skadar handen när du sätter på eller tar av bladen.
11. Innan du monterar bladen ska du torka bort all spån eller smuts på bladen.
12. Angående kontinuerlig användning  
 Detta verktyg är utrustat med en skyddsfunktion för att förlänga batteriets livstid.  
 Batteriet kan bli överhettat under kontinuerlig användning eller vid djupkapningsarbeten, vilket kan orsaka att den stannar automatiskt.  
 Speciellt med batterierna listade nedan kan verktyget avsluta arbetet innan batteriet börjar bli varmt för att förhindra snabb degradering från överhettning.  
 Om detta händer, avsluta arbetet, ta bort batteriet från verktyget och lämna det på en välventilerad plats som inte är utsatt för solljus till dess att det har svalnat ordentligt.  
 Batteriet kan användas igen när det har svalnat.  
 (Batterier det gäller: BSL1425, BSL1420, BSL1415X, BSL1825, BSL1820, BSL1815 och äldre batterier)
13. Lämplig batterianvändning  
 När verktyget används med något av batterierna listade nedan ska det användas för lätt arbete för att förlänga batteriets livslängd.  
 Exempel på arbete: Grunda finslipnings- och avfavningsarbete  
 (Batterier det gäller: BSL1425, BSL1420, BSL1415X, BSL1825, BSL1820, BSL1815 och äldre batterier)
14. Se alltid till att strömbrytaren är avstängd (OFF) och att batteriet är urtaget innan du sätter på eller tar av dammadaptern.
15. Kontrollera att dammupsamlaren är fullständigt påsatt. Om du inte gör detta kan skada uppstå.  
 Se till att inte bryta haken när du fäster eller tar bort dammadaptern och kolhatten.

## VARNING FÖR LITIJONBATTERI

För att förlänga livstiden är litiumjonbatteriet utrustat med en skyddsfunktion som stoppar utmatning.

I händelse av 1 till 3 som beskrivs nedan, vid användning av denna produkt, även om du trycker på knappen kan det hända att motorn stannar. Detta är inget fel utan ett resultat av skyddsfunktionen.

1. När kvarvarande batterikraft tar slut stannar motorn.  
 I detta fall ladda omedelbart upp det.
2. Om verktyget är överbelastat kan motorn stanna. Om så händer släpp knappen på verktyget och ta åtgärda orsaken till överbelastningen. Därefter kan du fortsätta igen.
3. Om batteriet överhettas under för hög belastning kan batteriet ta slut.  
 Om detta händer, sluta använda batteriet och låt det svalna. Du kan använda det igen när det svalnat.

Vidare, var god beakta följande varningar och föreskrifter.

### VARNING

För att förebygga läckage från batteri, värmeutveckling, rök, explosion och eldsvåda, var god beakta följande försiktighetsåtgärder.

1. Se till att spån och smuts inte samlas på batteriet.
- Vid arbete se till att spån och smuts inte faller på batteriet.
- Se till att eventuellt spån och smuts som faller på det elektriska verktyget vid arbete inte samlas på batteriet.
- Förvara inte batteri som inte används på en plats där de utsätts för spån och smuts.

- Innan förvarin av ett batteri avlägsna eventuellt spån och smuts som har fastnat på det och förvara det inte tillsammans med metallföremål (skruvar, spikar etc.).
2. Gör inte hål i batteri med skarpa föremål så som spik, slå med hammare, stampa på eller kasta föremål på eller utsätt batteriet för fysisk påfrestning.
3. Använd inte uppenbarligt skadat batteri eller batteri som är deformerat.
4. Använd inte batteriet med polerna omvända.
5. Anslut inte direkt till ett elektriskt uttag eller uttaget för cigarettändare i en bil.
6. Använd inte batteri för andra syften än de som anges.
7. Om batteriladdningen inte lyckas avslutas trots att den angivna laddningstiden passerat, stoppa omedelbart vidare laddning.
8. Utsätt inte batteriet för höga temperaturer eller högt tryck så som i en mikrovågsugn, hårtork eller högttrycksbehållare.
9. Håll borta från eld så snart läckage eller illaluktande lukt upptäcks.
10. Använd inte på plats där stark statisk elektricitet skapas.
11. Om batteriet läcker, luktar illa, blir varmt, missfärgat eller missformerat eller på något sätt upplevs som onormalt vid användning, laddning eller förvaring, ta omedelbart bort det från verktyget eller batteriladdaren och sluta använda det.
12. Lägg inte batteriet i vätskor och se till att vätskor inte tränger in i det. Om en konduktiv vätska, exempelvis vatten, skulle komma in i batteriet kan det skadas och antändas eller explodera. Förvara batteriet på en sval, torr plats, borta från brännbara och lättantändliga föremål. Batteriet får inte utsättas för miljöer med frätande gas.

### FÖRSIKTIGT

1. Om vätska som läcker från batteriet kommer i ögonen gnid inte ögonen och skölj dem väl med friskt rent vatten från en kran och kontakta omedelbart medicinsk hjälp.  
 Om inget görs kan vätskan orsaka ögonproblem.
2. Om vätskan kommer i kontakt med din hud eller dina kläder, tvätta omedelbart väl med rent vatten så som från en kran.  
 Det finns en chans att det kan orsaka hudirritation.
3. Om du upptäcker rost, dålig lukt, överhettning, missfärgning, deformation och/eller andra ovanligheter när du använder batteriet för första gången använd det inte utan lämna tillbaka det till din återförsäljare eller handlare.

### VARNING

Om ett elektriskt ledande föremål vidrör polerna på litiumjonbatteriet kan en kortslutning uppstå vilket kan leda till brand. Observera följande vid förvaring av batteriet.

- Placera inte elektriskt ledande skär, spikar, stålvajrar, kopparvajrar eller andra vajrar i förvaringslådan.
- Antingen installera batteriet i det elektriska verktyget eller förvara det säkert genom att tryck in det i batteriskyddet till dess att ventilationshålen döljs för att förebygga kortslutning.

## ANGÅENDE TRANSPORT AV LITIJONBATTERIER

lakta följande försiktighetsåtgärder när litiumjonbatterier transporteras.

### VARNING

Meddela transportföretaget att ett paket innehåller ett litiumjonbatteri, informera företaget om dess uteffekt och följ transportföretagets instruktioner när transporten arrangeras.

- Litiumjonbatterier som överskrider en uteffekt på 100 Wh klassificeras som farligt gods och kommer att kräva en särskild behandlingsprocedur.

## Svenska

- För transport utomlands måste du uppfylla internationell lagstiftning samt destinationslandets regler och förordningar.
- Om BSL36B18 sätts i det elektriska verktyget, kommer effekten att överstiga 100 Wh och enheten kommer då att klassificeras som Farligt gods vid frakthantering.

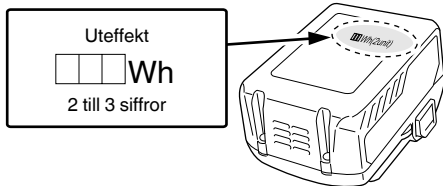

## DELARNAS NAMN (Bild 21)

Ⓐ	Ventilationshåll
Ⓑ	Spånutmatningshåll
Ⓒ	Tryckluftspistol

## SYMBOLER

### VARNING

Nedan visas de symboler som används för maskinen. Se till att du förstår vad de betyder innan verktyget används.

	P14DSL / P18DSL : Batteridriven hyvel
	Användaren måste läsa bruksanvisningen för att minska risken för personskador.

	Gäller endast EU-länder Elektriska verktyg får inte kastas i hushållssoporna! Enligt direktivet 2012/19/EU som avser äldre elektrisk och elektronisk utrustning och dess tillämpning enligt nationell lagstiftning ska uttjänta elektriska verktyg sorteras separat och lämnas till miljövänlig återvinning.
V	Märkspänning
n <sub>0</sub>	Hastighet utan belastning
min <sup>-1</sup>	Rotationer eller stick per minut
	Likström
I	Slå PÅ
O	Slå AV
	Försiktigt
	Koppla loss batteriet

### Batteri

	Batteriet är nästan helt urladdat. Ladda batteriet så snart som möjligt
	Lyser: Hälften av batteriets energi är förbrukad.
	Lyser: Det finns tillräckligt med energi kvar i batteriet.

## TEKNISKA DATA

### VERKTYG

Modell	P14DSL		P18DSL	
Spänning	14 V		18 V	
Bredd	82 mm			
Max. spåntjocklek	2.0 mm			
Tomgångsvarvtal	16000 min <sup>-1</sup>			
Uppladdningsbart batteri	2LSRK	BSL1430: Li-ion 14,4 V (3,0 Ah 8 celler)	BSL1830: Li-ion 18 V (3,0 Ah 10 celler)	
	2LJRK	BSL1450: Li-ion 14,4 V (5,0 Ah 8 celler)	BSL1850: Li-ion 18 V (5,0 Ah 10 celler)	
Vikt*	3,3 kg (Med BSL1460)		3,7 kg (Med BSL36B18)	

\* Vikt: Enligt EPTA-Procedure 01/2014

## STANDARDTILLBEHÖR

Förutom huvudenheten (1 enhet) innehåller paketet tillbehören listade på sidan 168. Standardtillbehören kan ändras utan föregående meddelande.

## ANVÄNDNINGSSOMRÅDE

Hyvling av olika sorters träbräder och paneler enligt.

## HUR DU DEMONTERAR/MONTERAR BATTERIET

### 1. Demontering av batteriet

Fatta tag i handtaget ordentligt och tryck på batterilåset för att demontera batteriet.

#### FÖRSIKTIGT

Se till att batteriet inte kortsluts.

### 2. Montering av batteriet

Sätt i batteriet så att batteripolerna vänds åt rätt håll. (se Fig. 3)

## BATTERILADDNING

Ladda upp batteriet enligt de följande anvisningarna innan du använder ditt elektriska verktyg.

### 1. Anslut laddarens nätkabel till uttaget.

Kontrolllampan kommer att blinka i rött (med intervaller på 1 sekund) efter anslutning av nätkabel till laddaren.

#### FÖRSIKTIGT

Använd inte elkablar om de är skadade. Se till att få de reparerade omedelbart.

### 2. Sätt i batteriet i laddaren.

Sätt i batteriet ordentligt i laddaren såsom visas i **Bild 3**.

### 3. Laddning

Laddningen sätts igång efter batteriets isättning i laddaren. Signallampan lyser i rött.

När batteriet blir fullt laddad kommer signallampan att blinka röd. (Med intervaller på 1 sekund) (Se **Tabell 1**)

#### ● Signallampans indikationer

Signallampans indikationer visas i **Tabell 1**, i enlighet med statusen hos laddaren eller det laddningsbara batteriet.

Tabell 1

Signallampans indikationer				
Signallampa (röd)	Före laddning	Blinkar	Lyser 0,5 sekunder. Lyser inte 0,5 sekunder. (släckt 0,5 sekunder)	
	Under pågående laddning	Lyser	Lyser ihållande	
	Laddningen fullbordad	Blinkar	Lyser 0,5 sekunder. Lyser inte 0,5 sekunder. (släckt 0,5 sekunder)	
	Överhettad, standby	Blinkar	Lyser 1 sekund. Lyser inte 0,5 sekunder. (släckt 0,5 sekunder)	Batteriet överhettat. Kan inte ladda. (laddning kommer att börja när batteriet svalnat).
	Går inte att ladda	Flimrar	Lyser 0,1 sekunder. Lyser inte 0,1 sekunder. (släckt 0,1 sekunder)	Fel i batteriet eller laddaren

#### ● Angående temperaturer och laddningstid för batteriet.

Temperaturer och laddningstider blir som visas i **Tabell 2**

Tabell 2

Batteri		Laddare	UC18YFSL
Laddningsspänning	V		14,4V – 18V
Vikt	kg		0,5
Temperaturer vid vilka batterierna kan laddas			0°C – 50°C
Laddningstid för batterikapacitet, ca. (vid 20 °C)			
1,3 Ah	min.		20
1,5 Ah	min.		22
2,0 Ah	min.		30
2,5 Ah	min.		35
3,0 Ah	min.		45
4,0 Ah	min.		60
5,0 Ah	min.		75
Antal battericeller			4 – 10

### ANMÄRKNING

Laddningstiden kan variera enligt omgivningstemperaturen och nätspänningen.

#### FÖRSIKTIGT

När batteriladdaren har använts kontinuerligt kommer batteriladdaren att bli varm, och kan komma att bli orsak till fel. När en laddning är klar låt laddaren vila i 15 minuter innan nästa laddning.

### 4. Dra ut laddarens nätkabel ur nätuttaget.

### 5. Fatta ett stadigt tag i laddaren och dra ut batteriet ur laddaren.

#### ANMÄRKNING

Kom ihåg att dra ut batteriet ur laddaren efter användning och att spara det.

#### FÖRSIKTIGT

○ Om batteriet laddas när det är varmt efter att ha legat i direkt solljus eller då det använts nyligen lyser laddarens signallampa i 1 sekund och släcks i 0,5 sekunder (avstängd i 0,5 sekunder). Om detta inträffar, låt batteriet svalna innan du börjar ladda.

- När signallampan flimrar (med 0,2-sekunders intervaller) ska batteriets isättningsöppning kontrolleras för främmande föremål som i så fall måste tas bort. Om det inte finns några främmande föremål är det troligt att det är fel på batteriet eller laddaren. Ta den till en auktoriserad serviceverkstad.
- Vänta minst 3 sekunder innan du sätter i batteriet igen för att fortsätta laddningen, eftersom det tar ungefär 3 sekunder för den inbyggda mikrodatorn att upptäcka att batteriet som laddas med laddaren tagits ur. Om batteriet sätts i igen inom 3 sekunder kanske det inte laddas korrekt.

## UNDERHÅLL OCH ÖVERSYN

### 1. Kontroll av hyvelstål

Fortsatt användning av slöa eller skadade hyvelstål kommer att minska arbetseffektiviteten och kan också överbelasta motorn. Slipa eller byt ut hyvelstålen så snart de är slitna eller skadade.

### 2. Hantering

#### FÖRSIKTIGT

Framsulan, baksulan och knoppen för inställning av spåntjockleken är samtliga precisionstillverkade delar så att hyveln arbetar så noggrant som möjligt. Om du hanterar dessa delar hårdhänt eller stöter dem kraftigt, kan inställningen rubbas och arbetseffektiviteten minskas. Laktag speciell försiktighet i samband med dessa delar.

### 3. Kontroll av monteringskruvar

Se till att varje monteringskruv är ordentligt åtdragen. Kontrollera skruvarna med jämna mellanrum. Slarv kan resultera i olycksfall.

### 4. Kontroll av kol

Kolborstarna i motorn är förbruksartiklar och utsätts för slitage. Byt alltid ut kolborsten mot en ny så snart den är sliten eller nära anvötningsgränsen, eftersom en sliten kolborste kan vara orsak till motorfel. Se också till att kolborstarna är rena och rör sig fritt i kolhållarna.

### ANMÄRKNING

Se till att använda en ny kolborste tillverkad av HiKOKI (kodnr 999017) vid byte av kolborste.

### 5. Byte av kolborste

Efter borttagning av flisskyddet, lossa kolborsten genom att först ta bort borsthylsan och sedan haka tag i utbuktningen på kolborsten med en vanlig skruvmejsel eller liknande.

Montera en ny kolborste genom att först vända kolborsten så att nageln på kolborsten anpassas till kontaktdelen på borstrmunstyckets utsida. Tryck sedan in den med ett finger. Montera slutligen tillbaka borsthylsan.

### FÖRSIKTIGT

Var mycket noga med att skjuta in nageln på kolborsten i kontaktdelen på borstrmunstyckets utsida (välj en av de två naglar som finns tillgängliga).

Det är ytterst viktigt att detta görs på korrekt sätt. Felaktig montering kan resultera i att nageln på kolborsten deformeras, vilket i sin tur kan orsaka tidigt motorfel.

### 6. Rembyte

Om remmen måste bytas ut, skall det göras av en auktoriserad HiKOKI serviceverkstad för att undvika fara.

### 7. Motorns underhåll

Motorn är elverktygets viktigaste del.

Utsätt inte den för olja eller väta så att den skadas.

### 8. Rengöring av hölj

När hyveln blir smutsig, torka av den med en torr mjuk trasa eller en trasa fuktad i tvålatten. Använd aldrig klorlösningar, bensin eller thinner då de smälter plast.

### 9. Förvaring

Förvara hyveln på ett ställe där temperaturen inte överstiger 40°C och där inte barn kommer åt den.

### ANMÄRKNING

Förvaring av litiumjonbatterier.

Se till att litiumjonbatterier är fulladdade innan de förvaras.

En längre tids förvaring (3 månader eller mer) av batterier med en låg laddningsnivå kan leda till försämrad prestanda, väsentligt minskad användningstid för batterierna eller att batterierna inte kan hålla laddningen. Men väsentligt minskad användningstid för batterier kan återställas genom upprepad laddning och användning av batterierna två till fem gånger.

Om batteriernas användningstid förblir extremt kort även efter upprepad laddning och användning, anse att batterierna är slut och köp nya batterier.

## MONTERING OCH ANVÄNDNING

Åtgärd	Bild	Sida
Skärbearbetningstyp och storlek i denna produkt	1	169
Sätta i och ta bort batterilocket	2	169
Sätta i och ta ur batteriet	3	169
Indikator för återstående batterikapacitet	4	169
Hur man laddar batteriet	5	169
Inställning av spåntjocklek	6	169
Hur du börjar och avslutar hyvlingen	7	169
Hur man använder stativet	8	169
Hur du installerar och använder guiden	9	170
Demontering av karbidstål (för dubbelkantad bladtyp)	10	170
Montering av karbidstål (för dubbelkantad bladtyp)	11	170
Inställning av karbidstålshöjd (för dubbelkantad bladtyp)	12	170
Demontering av det omslipbara bladet	13	171
Montering av det omslipbara bladet	14	171
Justering av det omslipbara bladets höjd	15	171
Slipning av det omslipbara bladet	16	172
Montering och demontering av dammadaptern	17	172
Användning vinkelstöd (extra tillbehör)	18	172
Startomkopplarens manövrering	19	173
Byte av kolborste	20	173
Korrekt rengöring av spånutmatningshålet	21	173
Val av tillbehör	—	174

### 1. Planhyvling

Grovhyvling skall utföras med större spåntjocklek och med lämplig hastighet så att spånen kastas jämnt ut ur maskinen. Finhyvling (sluthyvlning) skall utföras med mindre spåntjocklek och lägre hastighet för att tillförsäkra en mjuk färdigyta.

### 2. Bladslipningsintervaller

Bladslipningsintervallerna beror på vilken typ av trä som hyvlas, liksom skärjyvel. Slipning bör dock normalt ske efter var 500 meters hyvling.

### 3. Slipsten

Vid användning av en slipsten för vattenslipning skall slipstenen doppas i rikligt med vatten före slipning, eftersom slipstenen annars kan slitas ner av slipningen. Platta till slipstensens övre yta så ofta det behövs.

**FÖRSIKTIGT**

Vid användning och underhåll av elverktyg måste de säkerhetsbestämmelser och standarder som gäller i respektive land iakttas.

**Viktigt meddelande för batterier till HiKOKI batteridrivna elektriska verktyg**

Använd alltid anvisade originalbatterier. Vi kan inte garantera säkerheten och prestanda för våra batteridrivna elektriska verktyg som används med andra batterier än de vi anvisat eller när batterier har tagits isär och modifierats (så som isärtagning och utbyte av celler eller andra inre delar).

**GARANTI**

Vi garanterar HiKOKI Elektriska verktyg i enlighet med lagstadgade/landsspecifika bestämmelser. Denna garanti täcker inte defekter eller skada på grund av felaktig användning, missbruk eller normal förslitning. Vid reklamation, var god att skicka det elektriska verktyget, ej isärtaget, med GARANTIBEVIS som hittas i slutet på denna instruktion, till en auktoriserad HiKOKI serviceverkstad.

**ANMÄRKNING**

Beroende på HiKOKIs kontinuerliga forsknings- och utvecklingsarbete, förbehåller HiKOKI rätten till ändringar av tekniska data utan föregående meddelande.

**Information angående buller och vibrationer**

Uppmätta värden har bestämts enligt EN62841 och fastställts i enlighet med ISO 4871.

Uppmätt A-viktad ljudeffektnivå: 98 dB (A) (P14DSL)

100 dB (A) (P18DSL)

Uppmätt A-viktad ljudtrycksnivå: 87 dB (A) (P14DSL)

89 dB (A) (P18DSL)

Osäkerhet  $K_pA$ : 3 dB (A)

Använd hörselskydd.

Vibration totalvärdet (triax vektorsumma) har bestämts enligt EN62841.

Hvylning mjukt trä:

Vibrationsavgivning värde  $a_h = 2,6 \text{ m/s}^2$  (P14DSL)

3,0  $\text{m/s}^2$  (P18DSL)

Osäkerhet  $K = 1,5 \text{ m/s}^2$

Det angivna totalvärdet för vibrationer har mätts enligt en standardtestmetod och kan användas vid jämförelse av verktyg.

Det kan också användas vid preliminär uppskattning av exponering.

**VARNING**

- Vibrationsavgivning under verkligt användande av elverktyget kan skilja sig från det angivna totalvärdet beroende på det sätt som verktyget är använt på.
- Identifiera säkerhetsåtgärder som kan utföras för att skydda operatören som baseras på en uppskattning av utsättning i verkligheten (tar med i beräkningen alla delar av användandet så som när verktyget är avstängt och när det körs på tomgång utöver ut då startomkopplaren används).

## GENERELLE SIKKERHEDSADVARSLER FOR ELEKTRISK VÆRKTØJ

### ⚠ ADVARSEL

Læs alle sikkerhedsforskrifter, instruktioner, illustrationer og specifikationer, der følger med dette elektriske værktøj.

Det kan medføre elektrisk stød, brand og/eller alvorlig personskade, hvis alle instruktionerne nedenfor ikke overholdes.

Gem alle advarsler og instruktioner, så du har dem til senere brug.

Termen "elektrisk værktøj" i advarslerne henviser til værktøj, der tilsluttes lysnettet (med ledning), eller batteridrevet, (ledningsfrit) elektrisk værktøj.

#### 1) Sikkerhed for arbejdsområde

- Hold arbejdsområdet rent og tilstrækkeligt oplyst.**  
*Rodede eller mørke områder øger risikoen for ulykker.*
- Anvend ikke elektrisk værktøj, hvis der er eksplosionsfare, f.eks. i nærheden af brændbare væsker, gasser eller støv.**  
*Elektrisk værktøj frembringer gnister, som kan antænde støv eller dampe.*
- Hold børn og tilskuere væk, mens det elektriske værktøj anvendes.**  
*Distractioner kan medføre, at du mister kontrollen over værktøjet.*

#### 2) Elektrisk sikkerhed

- Det elektriske værktøjs stik skal passe til stikkontakten.** Foretag aldrig nogen form for ændringer af stikket. Brug ikke adapterstik til jorden (jordforbundet) elektrisk værktøj.  
*Stik, der ikke er ændret, og egnede stikkontakter nedsætter risikoen for elektrisk stød.*
- Undgå berøring af jordede eller jordforbundne overflader, f.eks. rør, radiatorer, komfurer og køleskabe.**  
*Der er en øget risiko for elektrisk stød, hvis kroppen er jordet eller jordforbundet.*
- Udsæt ikke det elektriske værktøj for regn eller våde omgivelser.**  
*Hvis der trænger vand ind i det elektriske værktøj, øges risikoen for elektrisk stød.*
- Misbrug ikke ledningen.** Brug aldrig ledningen til at bære, trække eller afbryde det elektriske værktøj.  
*Undgå, at ledningen kommer i kontakt med varmekilder, olie, skarpe kanter eller bevægelige dele.*  
*Beskadigede eller sammenfiltrede ledninger øger risikoen for elektrisk stød.*
- Når et elektrisk værktøj anvendes udendørs, skal der anvendes en forlængerledning, der er egnet til udendørs brug.**  
*Ved brug af en ledning, der er egnet til udendørs brug, reduceres risikoen for elektrisk stød.*
- Hvis du er nødsaget til at anvende det elektriske værktøj på et fugtigt sted, skal du anvende en strømforsyning, der er beskyttet med en fejlstrømsafbryder (RDC).**  
*Brug af RDC reducerer risikoen for elektrisk stød.*

#### 3) Personlig sikkerhed

- Vær årvågen, hold opmærksomheden rettet mod arbejdet, og brug fornuften, når du anvender et elektrisk værktøj.**  
*Anvend ikke et elektrisk værktøj, hvis du er træt eller påvirket af narkotika, alkohol eller medicin.*  
*Et øjeblikvis uopmærksomhed, mens det elektriske værktøj anvendes, kan medføre alvorlig personskade.*
- Brug personligt sikkerhedsudstyr. Brug altid beskyttelsesbriller.**  
*Ved brug af sikkerhedsudstyr som støvmaske, skridsikre sikkerhedssko, hjelm eller høreværn, når disse er påkrævet, reduceres antallet af personskader.*
- Undgå utilsigtet start af værktøjet. Kontrollér, at kontakten er slået fra, før værktøjet sluttes til lysnettet og/eller batteripakke, eller før du samler værktøjet op eller bærer på det.**  
*Hvis du har fingeren på kontakten, når du bærer værktøjet, eller kontakten er slået til, når det elektriske værktøj tilføres strøm, øges risikoen for ulykker.*
- Afmonter alle justeringsnøgler eller skruenøgler, før det elektriske værktøj startes.**  
*En skruenøgle eller en anden type nøgle, der sidder fast på en af det elektriske værktøjs roterende dele, kan medføre personskade.*
- Pas på ikke at få overbalance.** Sørg hele tiden for at have et forsvarligt fodfæste og holde balancen.  
*Derved kan du bedre styre det elektriske værktøj i uventede situationer.*
- Bær egnet påklædning.** Vær ikke iført løst tøj eller løse smykker. Hold dit hår og tøj væk fra bevægelige dele.  
*Løst tøj, løse smykker eller langt hår kan komme i klemme i de bevægelige dele.*
- Hvis der medfølger anordninger til udsugning og opsamling af støv, skal du kontrollere, at disse tilsluttes og anvendes på korrekt vis.**  
*Brug af støvopsamling kan reducere støvrelaterede risici.*
- Lad ikke kendskab erhvervet gennem hyppig brug af værktøjer være en sovepude for dig, der får dig til at ignorere sikkerhedsprincipper for værktøj.**  
*En skodesløs handling kan forårsage alvorlig tilskadekomst i en brøkdal af et sekund.*

#### 4) Brug og vedligeholdelse af elektrisk værktøj

- Pres ikke det elektriske værktøj.** Brug det rigtige elektriske værktøj til den pågældende opgave.  
*Arbejdet udføres bedre og mere sikkert ved brug af det rigtige værktøj ved den tilsligtede hastighed.*
- Anvend ikke det elektriske værktøj, hvis kontakten ikke tænder og slukker værktøjet.**  
*Alt elektrisk værktøj, der ikke kan styres ved hjælp af kontakten, er farligt og skal repareres.*
- Tag stikket ud af stikkontakten, og/eller fjern batteripakken, hvis den er aftagelig, fra det elektriske værktøj, før du foretager justeringer, skifter tilbehør eller lægger det elektriske værktøj til opbevaring.**  
*Sådanne præventive sikkerhedsforanstaltninger reducerer risikoen for at starte det elektriske værktøj utilsigtet.*
- Opbevar elektrisk værktøj, der ikke er i brug, utilgængeligt for børn, og lad ikke personer, der ikke er vant til elektrisk værktøj, eller som ikke har læst denne vejledning, anvende det elektriske værktøj.**



*Elektrisk værktøj er farligt i hænderne på uerfarne brugere.*

- e) **Vedligehold elektrisk værktøj og tilbehør. Kontrollér for bevægelige dele, der er monteret forket eller sidder fast, defekte dele eller andre forhold, der kan påvirke det elektriske værktøjs drift. Hvis det elektriske værktøj er beskadiget, skal det repareres før brug.**

*Mange ulykker skyldes dårligt vedligeholdt elektrisk værktøj.*

- f) **Sørg for, at skæreværktøj er skarpt og rent.**  
*Der er mindre risiko for, at korrekt vedligeholdt skæreværktøj med skarpe kanter sætter sig fast, og det er nemmere at styre.*

- g) **Brug det elektriske værktøj, tilbehør og bits osv. i overensstemmelse med denne vejledning under hensyntagen til arbejdsforholdene og det arbejde, der skal udføres.**

*Der kan opstå farlige situationer, hvis det elektriske værktøj bruges til andre formål end de tilsigtede.*

- h) **Hold håndtag og gribeblader tørre, rene og fri for olie og fedt.**

*Glatte håndtag og gribeblader gør sikker håndtering og kontrol over værktøjet i uventede situationer umulig.*

- 5) **Brug og vedligeholdelse af batteriværktøj**

- a) **Genopladning må kun udføres med den oplader, der er specificeret af producenten.**

*En oplader, der passer til en type batteripakke, kan give risiko for brand, når den anvendes med en anden batteripakke.*

- b) **Anvend kun elektrisk værktøj sammen med specielt angivne batteripakker.**

*Anvendelse af andre batteripakker kan muligvis give risiko for tilskadekomst og brand.*

- c) **Når batteripakken ikke anvendes, skal du opbevare den væk fra andre metalobjekter som fx papirclips, mønter, nøgler, søm, skruer eller andre små metalobjekter, der kan lave en forbindelse fra den ene pol til den anden.**

*Kortsluttes batteripolerne, kan der opstå forbrændinger eller en brand.*

- d) **Under særligt dårlige omstændigheder kan der sive væske ud af batteriet; Undlad at komme i berøring med den. Hvis du ved et uheld alligevel kommer i kontakt med væsken, skal du skylle med vand. Hvis væsken kommer i kontakt med øjnene, skal du desuden søge lægehjælp.**

*Væske, der siver ud fra batteriet, kan irritere huden eller give forbrændinger.*

- e) **Anvend ikke en batteripakke eller et værktøj, der er beskadiget eller ændret.**

*Beskadigede eller ændrede batterier kan udvise uforudsigelig adfærd, der medfører brand, eksplosion eller risiko for tilskadekomst.*

- f) **Udsæt ikke en batteripakke eller et værktøj for åben ild eller overdreven temperatur.**

*Udsættelse for åben ild eller temperaturer på over 130 °C kan medføre eksplosion.*

- g) **Følg alle opladningsinstruktioner, og oplad ikke batteripakken eller værktøjet uden for det temperaturområde, der er angivet i instruktionerne.**

*Forkert opladning eller opladning ved temperaturer uden for det angivne område kan beskadige batteriet og øge risikoen for brand.*

- 6) **Service**

- a) **Få foretaget serviceeftersyn af dit elektriske værktøj hos en kvalificeret reparationstekniker, der kun bruger originale reservedele.**

*Derved sikres det, at sikkerheden ved det elektriske værktøj opretholdes.*

- b) **Udfør aldrig service på beskadigede batteripakker.**

*Service på batteripakker bør kun udføres af producenten eller autoriserede serviceudbydere.*

## FORHOLDSREGEL

**Hold børn og fysisk svagelige personer på afstand. Når værktøjet ikke er i brug, skal det opbevares utilgængeligt for børn og fysisk svagelige personer.**

## SIKKERHEDSADVARSLER FOR AKKU HØVL

1. **Vent at skæret standser før værktøjet stilles ned igen.**

En åbent roterende skær kan koble ind på overfladen og medføre tab af kontrol og alvorlige skader.

2. **Anvend skruetvinger eller en anden praktisk metode til at fastgøre og understøtte arbejdsemnet til en stabil platform.**

Hvis du holder arbejdsemnet i hånden eller ind mod kroppen, bliver det ustabilt og kan føre til, at du mister kontrollen over det.

3. **Anvend ikke høvlen med bladene vendende opad (som en høvl af stationær høvl).**

4. **Oplad altid batteriet ved en temperatur på mellem 0 – 40 °C.**

Opladning ved en temperatur på under 0°C vil resultere i overopladning, hvilket er forbundet med fare. Batteriet kan ikke oplades ved en temperatur på over 40°C.

Den mest passende temperatur for opladning er 20°C – 25°C.

5. **Brug ikke opladeapparatet kontinuerligt.**

Når en opladning er til ende, bør man lade opladeapparatet hvile 15 min, før næste batteriopladning.

6. **Undgå at fremmedlegemer trænger ind i hullet til tilslutning af batteriet.**

7. **Skil aldrig batteriet eller opladeapparatet ad.**

8. **Kortslut aldrig det genopladelige batteri.**

Kortslutning af batteriet vil forårsage en stor elektrisk strømning og overophedning, hvilket igen vil føre til at batteriet beskadiges eller brænder sammen.

9. **Skil Dem ikke af med batteriet ved at brænde det, da det herved kan eksplodere.**

10. **Stik ikke genstande ind i opladeapparatets ventilationsåbninger.**

Hvis metalgenstande eller brændbare stoffer kommer ind i ventilationsåbningerne, kan det give elektriske stød og ødelægge opladeapparatet.

11. **Når batteriet er udslidt, bring det tilbage til forhandleren, hvor De har købt maskinen; smid det ikke væk.**

12. **Brug af et udslidt batteri vil forårsage beskadigelse af opladeapparatet.**

## EKSTRA SIKKERHEDSADVARSLER

1. **Opsætning og kontrol af arbejdsmiljøet**  
Kontrollér om arbejdsmiljøet er egnet ved at følge forholdsreglerne.

2. **Sikr dig, at afbryderen er i OFF-positionen.** Hvis stikket sættes ind i maskinen, mens afbryderen er i ON-positionen, begynder maskinen øjeblikkeligt at arbejde, hvilket let vil kunne føre til alvorlige ulykker.

3. **Anvend et stabilt træarbejdsbord, der passer for høvlearbejde.** Da det er farligt at arbejde med et ustabilt arbejdsbord, skal dette stå sikkert på solidt, jævnt underlag.

4. **Fastgør ikke afbryderlåsen.** Hold desuden din finger væk fra afbryderkontakten, når du bærer rundt på høvlen. Ellers kan maskinens afbryder utilsigtet blive skiftet til ON, hvilket kan resultere i uventede ulykker.

## Dansk

- Undgå at udsætte kontaktpanelet for stød eller brud. Det kan føre til problemer.
- For at spare på batteriforbruget, lyser indikatorlampen for resterende batteri kun, når der trykkes på indikatorkontakten for resterende batteri.
- Forsigtighedsregel efter afsluttet arbejdsgang  
Når høvlen efter endt arbejdsgang holdes med en hånd alene, skal man sikre sig, at høvljernene (høvlens base) ikke kommer i nærheden af eller berører en selv, da der herved meget let kan ske alvorlige uheld.
- Afrettingspositionen kan reguleres ved at flytte anslaget til venstre eller højre, efter du har løsnet dets indstillingsskrue. Anslaget kan monteres på både den højre og venstre side af værktøjet.
- Anvend ikke høvlen med bladene vendende opad (som en høvl af stationær høvel).
- Undgå at komme til at skade din hånd, når du monterer eller afmonterer klinger.
- Før knivene monteres, skal du tørre eventuelle spåner eller andre rester, der klæber til knivene, af.
- Om kontinuerlig anvendelse  
Denne maskine er udstyret med en beskyttelsesfunktion for at forlænge batteriets levetid.  
Batteriet kan blive overophedet under kontinuerlig anvendelse eller anvendelse til dybe savninger, hvilket muligvis kan få den til at stoppe automatisk.  
Især ved brug af et af batterierne på listen nedenfor kan maskinen muligvis stoppe med at fungere, inden batteriet begynder at blive varmt, for at forhindre hurtig funktionsfejl pga. overophedning.  
Hvis dette sker, skal du stoppe anvendelsen, fjerne batteriet fra maskinen og placere det på et sted med god udluftning indtil det er kølet tilstrækkeligt af.  
Batteriet kan anvendes igen, så snart det er kølet af.  
(Omfattede batterier: BSL1425, BSL1420, BSL1415X, BSL1825, BSL1820, BSL1815 og gamle batterier)
- Korrekt batterianvendelse  
Når maskinen anvendes med et af batterierne på listen nedenfor, bør den anvendes til let arbejde for at forlænge batteriets levetid.  
Arbejds eksempel: Afsluttende arbejde og rejningsarbejde med lille dybde.  
(Omfattede batterier: BSL1425, BSL1420, BSL1415X, BSL1825, BSL1820, BSL1815 og gamle batterier)
- Sørg altid for, at strømbryderen er slået FRA, og at batteriet er trukket ud, før du monterer eller afmonterer støvadapteren.
- Sørg for at støvsamlere er helt monteret. Hvis du ikke gør det, kan de forårsage skader.  
Pas på du ikke brækker krogen, når du monterer eller afmonterer støvadapteren og spånafskærmningen.
- Hvis batteriet overophedes pga. overbelastning, vil batteriet muligvis stoppe med at levere strøm.  
I det tilfælde, stop anvendelsen af batteriet og lad det køle af. Efter at du har gjort det, kan du anvende batteriet igen.  
Vær desuden opmærksom på følgende advarsler og forholdsregler.

### ADVARSEL

For at forhindre enhver form for batterilækage, varmeudvikling, rogdudvikling, eksplosion og antændelse, skal du sørge for at forhåndt at være opmærksom på følgende sikkerhedsforanstaltninger.

- Sørg for at spåner og støv ikke samler sig på batteriet.
- Under arbejdet skal du sørge for at spåner og støv ikke lægger sig på batteriet.
- Sørg for at spåner og støv, der lægger sig el-værktøjet under arbejdet, ikke samler sig på batteriet.
- Undlad at opbevare et batteri, der ikke anvendes, på et sted hvor det udsættes for spåner og støv.
- Inden du lægger et batteri væk, skal du fjerne eventuelle spåner og støv, der sidder på det, og undlade at opbevare det sammen med metaldele (skrue, søm etc.).
- Undlad at punktere batteriet med et skarpt objekt som fx en nål, slå på det med en hammer, træde på det, kaste eller udsætte batteriet for voldsomme stød.
- Undlad at anvende et tilsyneladende beskadiget eller deformeret batteri.
- Undlad at anvende batteriet i omvendt polaritet.
- Undlad at tilslutte direkte til en elektrisk stikkontakt eller en cigartænder i en bil.
- Undlad at anvende batteriet til andre formål end dem der er angivet.
- Hvis batteriet ikke oplades helt, selv efter den angivne opladetid er passeret, skal du øjeblikkelig stoppe yderligere opladning.
- Undlad at anbringe eller udsætte batteriet for høje temperaturer eller høje tryk som fx inde i en mikroovn, et tørreapparat eller en beholder med højt tryk.
- Hold det øjeblikkelig væk fra åben ild hvis der opdaget en lækage eller ildelugtende lugt.
- Undlad at anvende det på et sted hvor der udvikles kraftig statisk elektricitet.
- Hvis der opstår batterilækage, ildelugtende lugt, udvikles varme, batteriet er misfarvet eller deformeret eller på nogen anden måde forekommer unormalt under brug, opladning eller opbevaring, skal du øjeblikkelig fjerne det fra udstyret eller batteriopladeren og stoppe med at bruge det.
- Nedsænk ikke batteriet i væsker, og lad ikke væsker trænge ind. Indtrængen af ledende væske, som f.eks. vand, kan medføre beskadigelse og forårsage brand eller eksplosion. Opbevar batteriet på et køligt, tørt sted, væk fra brændbart materiale. Områder med ætsende gas skal undgås.

### FORSIGTIG

- Hvis du får væske, der er lækkeret fra batteriet, i øjnene, må du ikke gnide i øjnene, mens skal vaske dem godt med rent vand som fx vand fra vandhanen og straks kontakte en læge.  
Hvis det ikke behandles, kan væsken forårsage problemer med øjnene.
- Hvis du får væske på huden eller tøjet, skal du øjeblikkeligt vaske det af med rigeligt rent vand som fx vand fra hanen.  
Det er muligt, at det kan give hudirritation.
- Hvis du opdager rust, ildelugtende lugt, misfarvning, deformation og/eller andre uregelmæssigheder, når du anvender batteriet for første gang, skal du undlade at anvende det og returnere det til din leverandør eller forhandler.

## BEMÆRK FØLGENDE VED BRUG AF LITHIUM-ION BATTERIET

For at forlænge levetiden er lithium-ion batteriet udstyret med en beskyttelsesfunktion, der kan stoppe strømoutputtet. Hvis situation 1 til 3, der er beskrevet nedenunder, skulle opstå under brug af dette produkt, kan det være at motoren stopper, selv om du trykker på kontakten. Dette er ikke selve problemet, men resultatet af beskyttelsesfunktionen.

- Motoren stopper, hvis der ikke længere er tilstrækkelig med strøm på batteriet.  
Hvis dette skulle ske, skal du straks lade batteriet op.
- Hvis værktøjet er overbelastet, kan det være at motoren stopper. Hvis dette skulle ske, skal du frigive værktøjets kontakt og fjerne årsagerne til overbelastningen. Efter at du har gjort det, kan du anvende værktøjet igen.

**ADVARSEL**

Hvis der trænger et elektrisk ledende fremmedlegeme ind i terminalerne på lithium-ion batteriet, er der risiko for kortslutning og brand. Vær opmærksom på følgende, når du opbevarer batteriet.

- Læg ikke elektrisk ledende afskårne dele, søm, ståltråd, kobbertråd eller anden tråd i opbevaringskassen.
- Du skal enten montere batteriet på el-værktøjet, eller opbevare det med batteridækslet trykket helt ind, sådan at ventilationsåbningerne er tildækkede for at forhindre kortslutning.

**VEDRØRENDE TRANSPORT AF LITHIUM-ION-BATTERI**

Ved transport af lithium-ion-batteri bedes du overholde følgende forholdsregler.

**ADVARSEL**

Giv transportfirmaet besked om, at pakken indeholder et lithium-ion-batteri, informér firmaet om batteriets udgangseffekt, og følg transportfirmaets instruktioner, når du arrangerer transport.

- Lithium-ion-batterier, der overstiger en udgangseffekt på 100 Wh, betragtes som værende i fragtklassificeringen farligt gods og kræver særlige anvendelsesprocedurer.
- Ved transport til udlandet skal du overholde international lovgivning samt regler og bestemmelser i det land, der transporteres til.
- Hvis BSL36B18 installeres i det elektriske værktøj, overstiger udgangseffekten 100 Wh, og enheden betragtes som værende i fragtklassificeringen farligt gods.

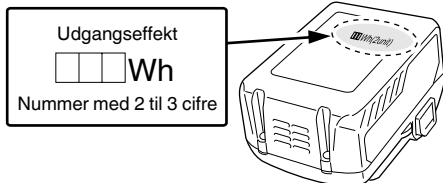

**SYMBOLER**

**ADVARSEL**

Følgende viser symboler anvendt til maskinen. Sørg for, at du forstår betydningen af dem før anvendelse.

	P14DSL / P18DSL : Akku høvl
	Brugeren skal læse betjeningsvejledningen for at mindske risikoen for skader.
	Kun til EU-lande Bortskaf ikke elektrisk værktøj sammen med husholdningsaffald! I overensstemmelse med det Europæiske Direktiv 2012/19/EU om kasseret elektrisk og elektronisk værktøj og dets implementering i henhold til national lovgivning skal elektrisk værktøj, der har nået slutningen af sin levetid indsamles separat og leveres tilbage til et miljøvenligt genbrugsanlæg.
<b>V</b>	Nominal spænding
<b>n<sub>0</sub></b>	Hastighed uden belastning
<b>min<sup>-1</sup></b>	Omdrejning eller frem- og tilbagegående bevægelse pr. minut
	Jævnstrøm
<b>I</b>	Slå strømmen TIL
<b>O</b>	Slå strømmen FRA
	Forsigtig
	Kobl batteriet fra

Batteri

	Batteriet er næsten tomt. Genoplad batteriet snarest muligt
	Lyser: Batteriet har halvdelen af sin effekt tilbage.
	Lyser: Batteriets resterende effekt er tilstrækkelig.

**BETEGNELSER FOR DELE (Fig. 21)**

Ⓐ	Udluftning af huset
Ⓑ	Hul til udskubning af spåner
Ⓒ	Trykluftpistol

**SPECIFIKATIONER**

**MASKINE**

Model	P14DSL		P18DSL	
Spænding	14 V		18 V	
Skærebredde	82 mm			
Max. skæredybde	2.0 mm			
Omdrejningshastighed	16000 min <sup>-1</sup>			
Genopladeligt batteri	2LSRK	BSL1430: Li-ion 14,4 V (3,0 Ah 8 celler)	BSL1830: Li-ion 18 V (3,0 Ah 10 celler)	
	2LJRK	BSL1450: Li-ion 14,4 V (5,0 Ah 8 celler)	BSL1850: Li-ion 18 V (5,0 Ah 10 celler)	
Vægt*	3,3 kg (Med BSL1460 monteret)		3,7 kg (Med BSL36B18 monteret)	

\* Vægt: I overensstemmelse med EPTA-procedure 01/2014

## STANDARDTILBEHØR

Udover hovedenheden (1 enhed) indeholder pakken det tilbehør, der er opstillet på side 168. Der forbeholdes ret til ændringer i standardtilbehør uden varsel.

## ANVENDELSESOMRÅDE

Høvling i forskellige typer træplanker og -paneler.

## UDTAGELSE/ILÆGNING AF BATTERI

### 1. Udtagning af batteriet

Hold godt fast om håndtaget, tryk smæklåsene for batteriet ind og tag batteriet ud.

### FORSIGTIG

Batteriet må under ingen omstændigheder kortsluttes.

### 2. Ilægning af batteri

Vær under ilægning af batteriet omhyggelig med at polerne vendes rigtigt. (Se **Fig. 3**)

## OPLADNING

Inden det elektriske værktøj tages i brug, oplades batteriet som følger.

### 1. Tilslut opladerens netkabel til kontakten.

Ved tilslutning af opladerens stik til en kontakt, blinker kontrollampen rødt (ét blink i sekundet).

### FORSIGTIG

Anvend ikke den elektriske ledning, hvis den er beskadiget. Få den straks repareret.

### 2. Sæt batteriet i opladeren.

Sæt batteriet ordentligt i opladeren som vist i **Fig. 3**.

### 3. Opladning

Når et batteri sættes i opladeren, begynder opladningen, og kontrollampen lyser konstant rødt.

Når batteriet er fuldt opladet, blinker kontrollampen rødt. (ét blink i sekundet) (Se **Tabel 1**)

### ● Pilot lysindikation

Kontrollampens indikationer er som vist i **Tabel 1**, alt efter opladerens eller det genopladelige batteris tilstand.

Tabel 1

Kontrollampens indikationer				
Kontrollampe (rød)	Før opladning	Blinker	Lyser i 0,5 sekunder. Lyser ikke i 0,5 sekunder. (slukket i 0,5 sekunder)	
	Under opladning	Lyser	Lyser vedvarende	
	Opladning fuldført	Blinker	Lyser i 0,5 sekunder. Lyser ikke i 0,5 sekunder. (slukket i 0,5 sekunder)	
	Standby på grund af overophedning	Blinker	Lyser i 1 sekund. Lyser ikke i 0,5 sekunder. (slukket i 0,5 sekunder)	Batteriet er overophedet. Ude af stand til at oplade. (Opladning begynder, når batteriet er kølet af)
	Opladning er umulig	Blinker hurtigt	Lyser i 0,1 sekunder. Lyser ikke i 0,1 sekunder. (slukket i 0,1 sekunder)	Funktionsfejl i batteri eller oplader

- Vedrørende batteriets temperaturer og opladningstid. Temperaturene og opladningstiden bliver som vist i **Tabel 2**

Tabel 2

Batteri	Oplader	UC18YFSL
Opladningsspænding	V	14,4 V – 18 V
Vægt	kg	0,5
Temperaturer, hvor batteriet kan genoplades		0°C – 50°C
Opladningstid for batterikapacitet, ca. (ved 20°C)		
1,3 Ah	min.	20
1,5 Ah	min.	22
2,0 Ah	min.	30
2,5 Ah	min.	35
3,0 Ah	min.	45
4,0 Ah	min.	60
5,0 Ah	min.	75
Antal battericeller		4 – 10

**BEMÆRK**

Genopladningstiden kan variere alt efter den omgivende temperatur og strømkildens spænding.

**FORSIGTIG**

Når batteriopladeren har været anvendt kontinuerligt, opvarmes den, hvorved årsagen til fejl opstår. Når opladningen er fuldført, skal du vente 15 minutter inden næste opladning.

**4. Tag opladerens netkabel ud af kontakten.**

**5. Hold godt fat om opladeren, og træk batteriet ud.**

**BEMÆRK**

Sørg for at trække batteriet ud af opladeren efter brug, og opbevar det derefter.

**FORSIGTIG**

- Hvis batteriet oplades, mens det er varmt efter at have ligget længe på et sted med direkte sollys, eller fordi batteriet lige har været anvendt, lyser opladerens kontrollampe i 1 sekund, hvorefter det ikke lyser i 0,5 sekunder (slukkes i 0,5 sekunder). I et sådant tilfælde skal batteriet først have lov til at køle af, hvorefter opladningen kan påbegyndes.
- Når kontrollampen blinker hurtigt (ved 0,2 sekunders intervaller), skal du efterse for og fjerne eventuelle fremmedlegemer i opladerens batteristik. Hvis der ikke er nogen fremmedlegemer, er det muligt, at batteriet eller opladeren ikke fungerer korrekt. Lad et autoriseret servicecenter se på problemet.
- I det der tager den indbyggede mikrocomputer omtrent 3 sekunder at bekræfte, at det batteri, der oplades med opladeren, er taget ud, skal du vente mindst 3 sekunder, før du sætter det i igen og fortsætter opladningen. Hvis batteriet sættes i, før der er gået 3 sekunder, er det ikke sikkert, at batteriet kan oplades ordentligt.

**MONTERING OG ANVENDELSE**

Handling	Figur	Side
Type af skærearbejde og størrelse for dette produkt	1	169
Indsættelse og fjernelse af batteridækslet	2	169
Isætning og fjernelse af batteriet	3	169
Indikator for resterende batteri	4	169
Sådan oplader du batteriet	5	169
Indstilling af skæredybden	6	169
Arbejdsgang ved høvling	7	169
Sådan anvender du standen	8	169
Sådan foretages installation, og sådan anvendes brugervejledningen	9	170
Afmontering af hårdmetalblad (gælder type med dobbeltægget blad)	10	170
Montering af hårdmetalbladet (gælder type med dobbeltægget blad)	11	170
Indstilling af hårdmetalbladets højde (gælder type med dobbeltægget blad)	12	170
Afmontering af kniven, der skal slibes op	13	171
Montering af kniven, der skal slibes op.	14	171
Højdejustering af kniven, der skal slibes op.	15	171
Slibning af kniven, der skal slibes op.	16	172
Montering og fjernelse af støvadapteren	17	172
Albuestøtte (ekstraudstyr)	18	172

Betjening af kontakt	19	173
Udskiftning af kulbørster	20	173
Korrekt rengøring af åbningen til udskubning af spåner	21	173
Valg af tilbehør	—	174

**1. Overfladeskæring**

Den første grovhøvling bør foretages med stor skæredybde og ved en passende hastighed, således at spånerne falder let fra høvlen. For at sikre en glat overflade, skal den afsluttende høvling udføres ved lille skæredybde og lav hastighed.

**2. Bladskærpningsintervaller**

Bladskærpningsintervallerne afhænger af, hvilken type træ, der skæres, og skæredybden. Dog bør skærping normalt udføres efter hver 500 meters skæring.

**3. Oprettersten**

Hvis der anvendes en vandoprettersten, skal den dybdes i tilstrækkeligt vand, eftersom denne type oprettersten kan slides hurtigt. Udflad opretterstens øverste flade så ofte som nødvendigt.

**VEDLIGEHOLDELSE OG EFTERSYN**

**1. Eftersyn af hovljernene**

Fortsat brug af sløve eller beskadigede hovljern vil resultere i mindre effektiv høvling og kan forårsage overbelastning af effektiv høvling og kan forårsage overbelastning af motoren. Skærp eller udskift jernene så ofte som det er nødvendigt.

**2. Behandling**

**FORSIGTIG**

Fronten og den bageste del af basen samt justeringsknappen er fremstillede for opnåelse af speciel høj præcision. Hvis disse dele behandles uforsigtigt eller udsættes for hårdt slag, kan dette medføre forringet præcision og nedsat skæreevne. Disse dele må derfor behandles med særlig omhu.

**3. Eftersyn af monteringsskrueene**

Efterse regelmæssigt alle monteringsskrueer og sørg for, at de er ordentligt strammet. Er nogen af skrueene løse, bør de strammes øjeblikkeligt. Forsømmelse i så henseende kan medføre alvorlig risiko.

**4. Eftersyn af kulbørsterne**

Maskinen anvender kulbørster, som er skiddele. Da en udslidt kulbørste kan forårsage maskinskade, udskift kulbørsterne når de er slidt ned til slidgrænsen. Hold desuden altid kulbørsterne rene og sørg for, at de glider frit i kulholderne.

**BEMÆRK**

Når der kulbørsten skiftes ud med en ny, skal HiKOKI Carbon Brush kodenummer 999017 altid anvendes.

**5. Udskiftning af kulbørster**

Efter fjernelse af spåndækslet skal du tage kulstofbørsten ud ved først at fjerne børstehætten og derefter gribe fat i kulstofbørstens fremspring ved hjælp af en kærvskruetrækker el.lign.

Ved montering af kulbørsten, skal man vælge retningen, således at kulbørstens søm er ud for kontaktdelen udenfor børsterøret. Tryk det derefter ind med en finger. Sæt til sidst børstehætten på.

**FORSIGTIG**

Vær meget påpasselig med, at kulbørstens søm sættes ind i kontaktdelen udenfor børsterøret.

(Et hvilket som helst af de to medfølgende søm kan sættes ind).

Der bør udvises stor forsigtighed, eftersom enhver fejl i denne arbejdsgang kan resultere i, at kulbørstens søm deformeres og at der opstår problemer med motoren på et tidligt tidspunkt.

# Dansk

## 6. Udskiftning af rem

Hvis udskiftningen af remmen er nødvendig, skal den foretages af et HiKOKI-autoriseret servicecenter for at undgå fare for sikkerheden.

## 7. Vedligeholdelse af motoren

Motor delen er værktøjets hjerte.

Sørg for, at denne ikke beskadiges og holdes fri for fugt og olie.

## 8. Udvendig rengøring af maskinen

Når høvlen er tilsmudset, aftørres den med en tør, blød klud eller en klud fugtet med sæbevand. Brug ikke kloropløsninger, benzin eller fortynder, da de kan opløse plastmaterialer.

## 9. Opbevaring

Opbevar høvlen på et sted hvor temperaturen ikke overstiger 40° C, samt uden for børns rækkevidde.

## BEMÆRK

Opbevaring af lithium-ion-batterier.

Sørg for, at lithium-ion-batterierne er blevet ladet helt op, inden de opbevares.

Længerevarende opbevaring (3 måneder eller derover) af batterier med en lille ladning kan resultere i en forringelse af ydeevnen, reducere brugstiden for batterierne væsentligt eller gøre, at batterierne ikke kan bevare en opladning.

Dog kan væsentligt reduceret brugstid for batterierne muligvis genoprettes ved hjælp af gentaget opladning og brug af batterierne to til fem gange.

Hvis brugstiden for batterierne er ekstremt kort på trods af gentaget opladning og brug, bør du betragte batterierne som udtjente og købe nogle nye.

## FORSIGTIG

Ved anvendelse og vedligeholdelse af el-værktøj skal de sikkerhedsregler og standarder, som gælder i hvert enkelt land, nøje overholdes.

### Vigtig meddelelse angående batterier til batteridrevne elektriske værktøjer fra HiKOKI

Brug altid et af vores designerede originale batterier. Vi kan ikke garantere for sikkerheden og ydelsen af vores batteridrevne elektriske værktøj ved brug af andre batterier end dem, der er designet af os, eller hvis batteriet skilles ad og modificeres (som f.eks. adskillelse og udskiftning af celler eller andre interne dele.)

## GARANTI

Vi yder garanti på elektriske værktøjer fra HiKOKI i henhold til lovmæssige/nationale særbestemmelser alt efter land. Denne garanti dækker ikke defekter eller beskadigelse som følge af mishandling, misbrug eller normal slitage. I tilfælde af klager bedes du indsende det elektriske værktøj, samlet med det GARANTIBEVIS, der forefindes i slutningen af denne håndteringsvejledning, til et HiKOKI-autoriseret servicecenter.

## BEMÆRK

Grundet HiKOKI's løbende forskning og udvikling, kan bemeldte specifikationer ændres uden forudgående varsel.

## Information om luftbåren støj og vibration

De målte værdier er fastsat i overensstemmelse med EN62841 og afgives i overensstemmelse med ISO 4871.

Målt A-vægtet lydeffektniveau: 98 dB (A) (P14DSL)

100 dB (A) (P18DSL)

Målt A-vægtet lydtryksniveau: 87 dB (A) (P14DSL)

89 dB (A) (P18DSL)

Usikkerhed KpA: 3 dB (A)

Brug høreværn.

De samlede vibrationsværdier (treaksiel vektorsum) bestemt i overensstemmelse med EN62841.

Høvlet nåletræ:

Vibrationsemissionsværdi  $a_h = 2,6 \text{ m/s}^2$  (P14DSL)

3,0  $\text{m/s}^2$  (P18DSL)

Usikkerhed K = 1,5  $\text{m/s}^2$

Den angivne totale vibrationsværdi er målt i henhold til en standardiseret testmetode og kan anvendes til at sammenligne et værktøj med et andet.

Den kan også anvendes ved en indledningsvis vurdering af eksponeringen.

## ADVARSEL

○ Vibrationsemissionsværdien kan ved reelt brug af el-værktøjet afvige fra den angivne alt værdi, afhængig af hvordan værktøjet anvendes.

○ For at identificere sikkerhedsforanstaltningerne til beskyttelse af brugeren, er der foretaget en vurdering af eksponeringen ved brug under virkelige forhold (hvor der er taget højde for alle dele af betjeningscyklusen, som fx når værktøjet er slukket, og når det kører i tomgang, udover tiden hvor der trykkes på aftrækkeren).

## GENERELLE SIKKERHETSFORHOLDSREGLER FOR ELEKTROVERKTØY

### ⚠ ADVARSEL

Les alle sikkerhetsadvarslene, instruksjoner, illustrasjoner og spesifikasjoner som medfølger.

Følges ikke alle instruksjonene under, kan det medføre elektrisk støt, brann og/eller alvorlig personskade.

Ta vare på alle varslar og instruksjoner for fremtidig bruk.

Betegnelsen "elektroverktøy" i advarslene henviser både til elektrisk elektroverktøy (med ledning) og batteridrevet elektroverktøy.

#### 1) Sikring på arbeidsområdet

- Hold arbeidsområdet rent og godt opplyst.**  
*Uryddige eller mørke områder kan føre til ulykker.*
- Bruk aldri elektroverktøy på steder med fare for eksplosjon, slik som i nærheten av brennbare væsker, gass eller støv.**  
*Støv eller gasser kan antennes av gnister fra elektroverktøyet.*
- La aldri barn eller andre personer stå i nærheten når du bruker et elektroverktøy.**  
*Du kan bli forstyrret og miste kontroll over verktøyet.*

#### 2) Elektrisk sikkerhet

- Støpslet på elektroverktøyet må passe med vegguttaket. Du må aldri endre støpslet på noen måte. Bruk aldri en adapter sammen med et jordet elektroverktøy.**  
*Uendrede støpsler og passende uttak vil redusere faren for elektrisk støt.*
- Unngå å komme i kontakt med jodede overflater slik som rør, radiatorer, komfyrer eller kjøleskap.**  
*Faren for elektrisk støt vil være større dersom du er jordet.*
- La aldri elektroverktøyet utsettes for regn eller fuktighet.**  
*Dersom det kommer vann inn i elektroverktøyet, kan det øke faren for elektrisk støt.*
- Ikke skad ledningen. Bruk aldri ledningen til å bære, trekke eller kople fra elektroverktøyet. Hold strømledningen unna varme, olje, skarpe kanter eller bevegelige deler.**  
*Skadde eller sammenfildrede ledninger øker faren for elektriske støt.*
- Når du bruker elektroverktøy utendørs, bruk en skjøteledning som er egnet for utendørs bruk.**  
*Bruk av en skjøteledning som er beregnet for utendørs bruk, vil redusere faren for elektrisk støt.*
- Hvis bruk av elektroverktøyet i et fuktig område ikke kan unngås, bruk et strømmuttak med jordfeilbryter.**  
*Bruk av jordfeilbryter reduserer faren for elektriske støt.*

#### 3) Personlig sikkerhet

- Vær påpasselig, se hva du gjør og bruk sunn fornuft når du bruker et elektroverktøy. Du må aldri bruke et elektroverktøy når du er sliten eller trett, eller dersom du er påvirket av narkotiske stoffer, alkohol eller medisiner.**  
*Når du bruker et elektroverktøy, vil kun et par sekunders uoppmerksomhet kunne føre til alvorlige personskader.*

- Bruk personlig verneutstyr. Ha alltid på deg vernebriller.**

*Bruk av verneutstyr som en støvmaske, sklisliske vernesko, vernehjelm eller hørselsvern i passende forhold vil redusere personskader.*

- Forhindre utilsiktet start av elektroverktøyet. Pass på at bryteren på elektroverktøyet er slått av før verktøyet koples til veggkontakten og/eller batteriet, eller før verktøyet løftes eller bæres.**

*Hvis du holder fingeren på bryteren når du bærer elektroverktøyet, eller dersom bryteren er slått på når det er koblet til en strømkilde kan det oppstå ulykker.*

- Fjern eventuelle justeringsnøkler eller skrunøkler før du slår på elektroverktøyet.**

*Dersom en justeringsnøkkel eller skrunøkkel er festet til en roterende del på elektroverktøyet når det startes, kan det føre til personskade.*

- Ikke strekk eller len deg for langt. Pass på at du står stødig og har god balanse til enhver tid.**

*Dette vil gi deg bedre kontroll over elektroverktøyet i uventede situasjoner.*

- Kle deg ordentlig. Ikke gå med løstsittende klær eller smykker. Hold hår og klær unna bevegelige deler.**

*Løse klær, smykker eller langt hår kan vikle seg inn i de bevegelige delene.*

- Hvis verktøyet leveres med en støvsamler eller annet oppsamlingsutstyr, må du passe på at disse monteres og brukes på riktig måte.**

*Bruk av støvoppsamler kan redusere støvelaterede farer.*

- Ikke ta lett på eller overse sikkerhetsprinsippene for verktøyet selv om du har blitt godt kjent med det som følge av hyppig bruk.**

*En uforsiktig handling kan på brokdelen av et sekund forårsake alvorlige personskader.*

#### 4) Bruk og vedlikehold av elektroverktøy

- Ikke overbelast elektroverktøyet. Bruk riktig elektroverktøy til arbeidet som skal utføres.**

*Riktig elektroverktøy vil gjøre arbeidet lettere og tryggere i den brukshastigheten det er beregnet til.*

- Ikke bruk elektroverktøyet dersom av/på-knappen ikke virker.**

*Det er farlig å bruke elektroverktøy som ikke kan kontrolleres ved bruk av av/på-knappen. Verktøyet må da repareres.*

- Kople støpslet fra strømkilden og/eller ta batteripakken ut av elektroverktøyet, hvis dette er mulig, før du foretar justeringer, skifter tilbehør eller legger vekk elektroverktøyet.**

*Slike forebyggende sikkerhetstiltak reduserer risikoen for å starte elektroverktøyet ved et uhell.*

- Lagre elektroverktøyet som ikke er i bruk utilgjengelig for barn, og la aldri personer som ikke er kjent med elektroverktøyet eller denne brukerveiledningen, bruke elektroverktøyet.**

*Elektroverktøy er farlige hvis det brukes av uerfarne personer.*

- Vedlikehold elektroverktøy og tilbehør. Kontroller at ingen bevegelige deler har låst seg, er feiljustert, knekt, eller har andre skader som kan påvirke bruken av elektroverktøyet. Hvis elektroverktøyet er skadet, må det repareres før det brukes.**

*Mange ulykker oppstår på grunn av dårlig vedlikehold av elektroverktøy.*

- Hold skjæreverktøy skarpe og rene.**
- Riktig vedlikehold av skjæreverktøy med skarpe skjærekanter vil redusere faren for at de låser seg, samtidig som de vil være lettere å kontrollere.*

## Norsk

- g) Bruk elektroverktøyet, ekstrautstyr, bor osv. i samsvar med disse instruksjonene, og ta alltid arbeidsoppgavene og arbeidsforholdene med i betraktning.

*Hvis elektroverktøyet brukes til andre operasjoner enn det er beregnet for, kan det oppstå farlige situasjoner.*

- h) Hold håndtak og gripeflater tørre, rene og fri for olje og fett.

*Glatte håndtak og gripeflater hindrer trygg håndtering og kontroll av verktøyet i uventede situasjoner.*

### 5) Bruk og vedlikehold av batteridrevet verktøy

- a) Batteriet skal kun lades opp med en lader som er angitt av produsenten.

*En lader som passer for én batteripakke, kan forårsake brannfare hvis den brukes med andre batteripakker.*

- b) Bruk bare elektroverktøyet med spesifisert type batteripakke.

*Bruk av andre batteripakker kan føre til brannfare og skader.*

- c) Når batteripakken ikke er i bruk, hold det unna andre metallgjenstander som binderser, mynter, spiker, skruer eller andre små metallgjenstander som kan skape en forbindelse mellom batteripolene.

*Kortslutning av batteripolene kan forårsake skader eller brann.*

- d) Under uvørne forhold kan væske sprute ut fra batteriet, unngå kontakt. Hvis kontakt skulle oppstå, skyl med store mengder vann. Hvis væsken kommer i kontakt med øynene, må du også søke medisinsk hjelp.

*Batterivæsken kan forårsake irritasjon eller brannskår.*

- e) Ikke bruk en batteripakke eller et verktøy som er skadet eller modifisert.

*Skadede eller modifiserte batterier kan ha en uforutsigbar oppførsel som medfører brann, eksplosjon eller fare for skade.*

- f) Ikke eksponer en batteripakke eller et verktøy for ild eller for høy temperatur.

*Eksponering for ild eller temperaturer over 130 °C kan forårsake en eksplosjon.*

- g) Følg alle ladeinstruksjoner og lad ikke batteripakken eller verktøyet utenfor temperaturområdet som er angitt i instruksjonene.

*Feil lading eller lading ved temperaturer utenfor det angitte området kan skade batteriet og øke risikoen for brann.*

### 6) Service

- a) La kvalifisert servicepersonell som kun bruker originale reservedeler utføre service på elektroverktøyet.

*Dette vil sikre at sikkerheten på elektroverktøyet opprettholdes.*

- b) Utfør aldri service på skadede batteripakker.

*Service på batteripakker skal kun utføres av produsenten eller godkjente serviceleverandører.*

### FORHOLDSREGLER

**Hold avstand til barn og svake personer.**

**Når det ikke er i bruk, skal elektroverktøy oppbevares utilgjengelig for barn og svake personer.**

## SIKKERHETSADVARSLER FOR BATTERIDREVT HØVEL

1. **Vent med å sette ned verktøyet til mekanismen har stoppet.**

En eksponert roterende sliper kan sette seg fast i overflaten og føre til mulig tap av kontroll og alvorlig skade.

2. **Bruk klemmer eller en annen praktisk måte til å sikre og støtte arbeidsstykket til en stabil plattform.** Holdes arbeidsstykket i hånden din eller mot kroppen gir dette ustabilitet, og kan føre til at du mister kontrollen.

3. **Bruk ikke høvelen med høveljernet vendende oppover (som en stasjonær høvel).**

4. **Lad alltid batteriet ved en temperatur mellom 0 og 40 °C.** Er temperaturen lavere enn 0 °C vil det resultere i overlading, noe som er farlig. Batteriet kan ikke lades ved høyere temperatur enn 40 °C. Den beste temperaturen for lading er mellom 20 og 25 °C.

5. **La ikke ladeapparatet stå på kontinuerlig.** Når en ladeoperasjon er avsluttet, la ladeapparatet stå avslått i omkring 15 minutter før neste opplading av et batteri tar til.

6. **Ikke la fremmedlegemer falle ned i hullet for tilkopling av det oppladbare batteriet.**

7. **Demonter aldri det oppladbare batteriet og ladeapparatet.**

8. **Aldri kortslett det oppladbare batteriet.** Kortsletter en batteriet vil det resultere i stor elektrisk strøm og overoppheting. Det vil føre til forbrenning eller skade av batteriet.

9. **Ikke forsøk å brenne et kassert batteri.** Dersom batteriet brenner, kan det være det eksploderer.

10. **Det må ikke føres gjenstander inn i ladeapparatets ventilasjonshuller.**

Dersom metall eller brennbare gjenstander føres inn i ladeapparatets ventilasjonshuller kan det føre til elektrisk sjokk eller ødelagt ladeapparat.

11. **Bring et batteri som det ikke lenger er mulig å lade tilstrekkelig slik at det kan gi strøm lenge nok til forretningen du kjøpte batteriet i.** Ikke kast det oppbrukte batteriet.

12. **Bruk av et utladet batteri vil skade ladeapparatet.**

## FLERE SIKKERHETSADVARSLER

1. **Klargjøre og kontrollere arbeidsplassen** Kontroller om arbeidsplassen er egnet i forhold til følgende forholdsregler.

2. **Sørg for at strømbryteren er i OFF(av)-posisjon.** Hvis batteriet blir festet til hovedenheten mens strømbryteren er i ON(på)-posisjon, vil elektroverktøyet begynne å kjøre umiddelbart, hvilket kan forårsake alvorlige personskader.

3. **Lag i stand en stabil og god skammel av tre som egner seg for høvelarbeidet.** En dårlig balansert skammel kan medføre fare, se til den står støtt og godt på et plant og vannrett underlag.

4. **Ikke fest og sikre bryterlåsen.** I tillegg skal du holde fingeren borte fra avtrekkerbryteren når høvelen bæres med rundt. Ellers kan hoveddelens bryter uforvarende bli slått på (ON) og føre til uventede personskader.

5. **Ikke ødelegg bryterpanelet eller utsett det for et kraftig støt.** Dette kan medføre problemer.

6. **For å spare batteriets strømforbruk, lyser indikatorlampen for gjenværende batterinivå når du trykker på indikatorbryteren.**



7. Forsiktighetsregler etter avsluttet høvling  
Når høvelen holdes med kun én hånd etter at høvlingen er avsluttet, pass på at ikke knivene (på undersiden) kommer i kontakt med kroppen din. Hvis du ikke er varsom med dette, kan det medføre alvorlige skader.
8. Høvel-posisjonen kan justeres ved å flytte føringen mot venstre eller høyre når du har løsnet føringens låseskrue. Føringen kan monteres enten på høyre eller venstre side av verktøyet.
9. Bruk ikke høvelen med høveljernet vendende oppover (som en stasjonær høvel).
10. Vær forsiktig så du ikke skader hånden når du fester eller tar av blader.
11. Før du fester blader, må du tørke av eventuelt spon eller annet avfall som har festet seg til bladene.
12. Om kontinuerlig drift  
Dette verktøyet er utstyrt med en beskyttelsesfunksjon for å forlenge batteriets levetid. Batteriet kan bli overopphetet under kontinuerlig drift eller dype høveloperasjoner som kan føre til at verktøyet stopper automatisk.  
Spesielt med et av batteriene som er listet opp nedenfor kan verktøyet stoppe driften før batteriet begynner å bli varmt, for å hindre tidlig svikt på grunn av overoppheting. Hvis dette skjer, stopp driften, fjern batteriet fra verktøyet og plasser det på en godt ventilert sted som ikke er utsatt for sollys inntil det har kjølt seg tilstrekkelig ned. Batteriet kan brukes igjen når det har kjølt seg ned. (Batterier som kan brukes: BSL1425, BSL1420, BSL1415X, BSL1825, BSL1820, BSL1815 og gamle batterier)
13. Korrekt bruk av batteri  
Når verktøyet brukes med et av batteriene nedenfor, skal det brukes til lett arbeid slik at batteriets levetid blir lengre.  
Eksempel på arbeid: Finisharbeid med liten dybde og fasing  
(Batterier som kan brukes: BSL1425, BSL1420, BSL1415X, BSL1825, BSL1820, BSL1815 og gamle batterier)
14. Du må alltid sørge for at strømbryteren er AV og at batteriet er fjernet før du fester eller tar av støvadapteren.
15. Sørg for at støvsamleren er helt festet. Hvis ikke dette gjøres kan skade oppstå.  
Pass på at låsingen ikke ødelegges når støvadapteren og chipdekslet fjernes eller monteres.

## ADVARSEL ANGÅENDE LITHIUM-ION BATTERI

For å øke levetiden, er litium-ion batteriet utstyrt med beskyttelsesfunksjonen som stopper utgangseffekten. I tilfellene 1 og 3 som er beskrevet under når du bruker dette produktet, selv om du trykker på knappen, kan motoren stoppe. Dette er ikke problemet, men resultatet av beskyttelsesfunksjonen.

1. Når batterispenningen er i ferd med å forsvinne, stopper motoren.  
I slike tilfeller må du lade den opp med en gang.
2. Hvis verktøyet er overbelastet, kan motoren stoppe. I dette tilfellet skal du utløse bryteren og eliminer årsaken til overbelastningen. Etter dette kan du bruke det igjen.
3. Hvis batteriet overopphetes kan strømtilførselen stoppe automatisk.  
Hvis dette skjer, stopp bruken av batteriet og la det avkjøles. Etter avkjøling kan batteriet brukes igjen.

Videre, vennligst følg disse forholdsregler og advarsler.

### ADVARSEL

For å forhindre batteri lekkasje, varmeutvikling, røykutvikling, eksplosjon og antenning, sørg for å følge disse forholdsreglene.

1. Sørg for at spon og støv ikke samles på batteriet.
- Sørg for at spon og støv ikke faller på batteriet under arbeid.
- Sørg for at spon og støv som faller på elektroverktøyet ikke samles på batteriet.
- Ikke la et ubrukt batteri utsettes for spon eller støv under oppbevaring.
- Før lagring, fjern all spon og støv fra batteriet og ikke oppbevar det sammen med metall deler (skurer, spiker, etc).
2. Ikke forfer batteriet med spiker, hammer slag, ved å tråkk på, kaste eller på annen måte utsett batteriet for fysisk skade.
3. Ikke bruk et tydelig skadet eller deformert batteri.
4. Ikke bruk batteriet med motsatt polaritet.
5. Ikke koble verktøyet direkte til en stikkontakt eller bilens sigaretttenner.
6. Ikke bruk batteriet til andre formål enn spesifisert.
7. Hvis batteriet ikke er oppladet selv etter at spesifisert ladningstid er over, avbryt videre ladning.
8. Ikke utsett batteriet for høy temperatur eller høyt trykk som i en microbolgeovn, tørkeovn eller trykkbeholder.
9. Hvis bruker merker at batteriet lekker eller vond lukt siver ut, fjern batteriet fra områder hvor åpen flamme brukes øyeblikkelig.
10. Ikke bruk verktøyet i områder hvor sterk statisk elektrisitet utvikles.
11. Hvis batteriet lekker, vond lukt siver ut, overopphetes, er misfarget eller deformert, eller på noen som helst måte virker unormalt under bruk, oppladning eller lagring, fjern batteriet fra verktøyet eller fra laderen og stopp bruk.
12. Ikke senk batteriet ned i væsker eller la noen væsker flyte inn i batteriet. Ledende væskeinntrengning, som for eksempel vann, kan forårsake skade som medfører brann eller eksplosjon. Oppbevar batteriet på et kjølig, tørt sted, unna brennbare og brannfarlige gjenstander. Omgivelse med etsende gass må unngås.

### FORSIKTIG

1. Hvis bruker får væske fra batteriet i øynene, ikke gni øynene, men vask med rent vann og kontakt lege øyeblikkelig.  
Hvis dette ikke gjøres kan væsken føre til synsproblemer.
2. Hvis bruker får væske fra batteriet på hud eller klær, vask ordentlig med rent vann øyeblikkelig.  
Væskene kan forårsake iritasjon på huden.
3. Hvis bruker finner rust, vond lukt, over- oppheting, misfarging, deformasjon, og/eller andre uregelmessigheter ved bruk av batteriet for første gang, ikke bruk batteriet og kontakt forhandler eller leverandør.

### ADVARSEL

Hvis et elektrisk ledende objekt kommer i kontakt med tilkoblingspunktene til litium ion batteriet, kan dette resultere i kortslutning og brannfare. Følg disse forholdsreglene når batteriet lagres.

- Ikke plasser elektrisk ledende objekter som spiker, dreie spon, stål tråd, kopper tråd eller lignende i sagens oppbevarings kasse.
- Enten installer batteri pakken i elektroverktøyet eller plasser det i batteri kappen slik at ventilasjons hullene er dekket til for å forhindre kortslutning.

## OM TRANSPORT AV LITHIUMIONBATTERIET

Når du transporterer et litiumionbatteri, må du følge følgende forholdsregler.

### ADVARSEL

Varsle transportselskapet om at pakken inneholder et litiumionbatter, informer selskapet om utgangseffekten og følg instruksjonene til transportselskapet når du bestiller transport.

## Norsk

- Litiumionbatterier med en effekt større enn 100 Wh ansees som fraktklasse farlige varer og krever spesielle behandlingsprosedyrer.
- For transport utenlands må du følge internasjonalt lovverk og de regler og forskrifter som gjelder i bestemmelseslandet.
- Hvis BSL36B18 er installert i elektroverktøyet, vil nytteeffekten overstige 100 Wh og enheten får da en fraktklassifisering som Farlig gods.

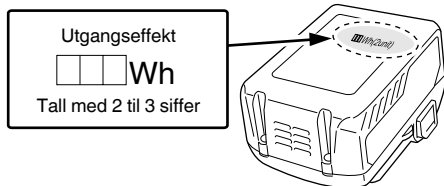

	Kun i EU-land Ikke kast elektrisk utstyr sammen med husholdningsavfallet! I henhold til EU-direktiv 2012/19/EU om kassering av elektrisk og elektronisk utstyr og implementeringen av dette i samsvar med nasjonale regler, må elektrisk utstyr som har nådd enden på sin levetid samles inn separat og transporteres til et miljøvennlig gjenvinningsanlegg.
V	Merkespenning
n <sub>0</sub>	Ubelastet hastighet
min <sup>-1</sup>	Omdreinger eller vekselganger per minutt
	Likestrøm
I	Slå PÅ
O	Slå AV
	Forsiktig
	Koble fra batteriet

## NAVN PÅ DELER (Fig. 21)

Ⓐ	Kabinettets ventilasjon
Ⓑ	Utstøtingshull for flis
Ⓒ	Luftpistol

## SYMBOLER

### ADVARSEL

Følgende viser symbolene som brukes til maskinen.  
Pass på at du forstår betydningen av dem før bruk.

	P14DSL / P18DSL : Høvel batteridrevet
	For å minske faren for skade må brukeren lese instruksjonsboken.

### Batteri

	Gjenværende batterikapasitet er nesten ingenting. Lad opp batteriet snarest mulig
	Lys: Batteriets gjenværende kapasitet er halvert.
	Lys: Det er nok strøm på batteriet.

## SPEKIFIKASJONER

### ELEKTROVERKTØY

Modell	P14DSL		P18DSL	
Spenning	14 V		18 V	
Skjærebredde	82 mm			
Maks. skjæredybde	2.0 mm			
Tomgangshastighet	16000 min <sup>-1</sup>			
Oppladbart batteri	2LSRK	BSL1430: Li-ion 14,4 V (3,0 Ah 8 celler)	BSL1830: Li-ion 18 V (3,0 Ah 10 celler)	
	2LJRK	BSL1450: Li-ion 14,4 V (5,0 Ah 8 celler)	BSL1850: Li-ion 18 V (5,0 Ah 10 celler)	
Vekt*	3,3 kg (Med BSL1460 montert)		3,7 kg (Med BSL36B18 montert)	

\* Vekt: I henhold til EPTA-prosedyre 01/2014

## STANDARD TILBEHØR

I tillegg til hovedenheten (1 enhet) inneholder pakken tilbehør som er listet opp på side 168. Standard tilbehør kan endres uten varsel.

## BRUKSOMRÅDE

Høvlng av forskjellige typer tre og paneler.

## ISETTING/FJERNING AV BATTERI

### 1. Fjerning av batteri

Hold godt fast i håndtaket og skyv batteriets sperrehaker for å fjerne batteriet.

### FORSIKTIG

Pass på at batteriet ikke kortslutter.

### 2. Isettning av batteri

Sett i batteriet og sørg for at polene vender riktig vei. (Se Fig. 3)

## LADING

Før elektroverktøyet tas i bruk, lad batteriet som forklart nedenfor.

### 1. Sett laderen's stopsel i stikkkontakten.

Når du kobler kontakten til batteriladeren til en stikkontakt, vil pilotlampen blinke rødt (med intervall på 1 sekund).

### FORSIKTIG

Ikke bruk den elektriske ledningen hvis den er skadet. Få det reparert umiddelbart.

### 2. Sett batteriet i laderen.

Sett batteriet fast i laderen som vist i Fig. 3.

### 3. Lading

Når du setter inn et batteri i laderen, vil ladingen begynne og pilotlampen vil lyse kontinuerlig i rødt.

Når batteriet er helt oppladet, vil pilotlampen blinke rødt. (Med intervall på 1 sekund) (Se tabell 1)

### ● Pilotlampeindikasjon

Pilotlysets indikasjoner blir som vist i Tabell 1, i samsvar med ladeapparatets eller det oppladbare batteriets tilstand.

Tabell 1

Pilotlampens indikasjoner					
Pilotlampe (rød)	Før lading	Blinker	Lyser i 0,5 sekunder. Lyser ikke i 0,5 sekunder. (av i 0,5 sekunder)	/	
	Under lading	Lyser	Lyser kontinuerlig		
	Lading fullført	Blinker	Lyser i 0,5 sekunder. Lyser ikke i 0,5 sekunder. (av i 0,5 sekunder)		
	Overopphetet beredskap	Blinker	Lyser i 1 sekund. Lyser ikke i 0,5 sekunder. (av i 0,5 sekunder)		Batteriet overopphetet. Kan ikke lade. (Ladning vil starte når batteriet er avkjølt)
	Lading ikke mulig	Blafrer	Lyser i 0,1 sekunder. Lyser ikke i 0,1 sekunder. (av i 0,1 sekunder)		Feilfunksjon i batteriet eller laderen

### ● Angående temperaturer og ladetider.

Temperaturer og ladetider vil bli som vist i tabell 2

Tabell 2

Batteri		Lader	UC18YFSL
Ladespenning	V		14,4 V – 18 V
Vekt	kg		0,5
Temperaturer hvor batteriet kan lades			0°C – 50°C
Ladetid for batterikapasitet, ca. (Ved 20°C)			
1,3 Ah	min.		20
1,5 Ah	min.		22
2,0 Ah	min.		30
2,5 Ah	min.		35
3,0 Ah	min.		45
4,0 Ah	min.		60
5,0 Ah	min.		75
Antall battericeller			4 – 10

## MERK

Ladetiden kan variere avhengig av temperatur og strømkildens spenning.

## FORSIKTIG

Når batteriladeren har blitt brukt kontinuerlig, vil den bli varm, og kan være årsaken til feil. Når ladingen er ferdig, må du vente 15 minutter før du starter neste lading.

# Norsk

## 4. Kople laderens strømkabel fra stikkontakten.

## 5. Hold laderen skikkelig og trekk ut batteriet.

### MERK

Pass på å trekke ut batteriet fra laderen etter bruk og oppbevar det.

### FORSIKTIG

- Hvis batteriet lades mens det er varmt fordi det har vært utsatt for direkte sollys i lengre tid, eller fordi batteriet nettopp har vært i bruk, vil laderens pilotlys lyse i 1 sekund, være slukket i 0,5 sekunder (av i 0,5 sekunder). I så fall må batteriet kjøles ned før ladingen starter.
- Når pilotlyset blafrer (med intervaller på 0,2 sekunder), må du kontrollere om det finnes fremmedlegemer i laderens batterikontakt. Hvis det ikke finnes noen fremmedlegemer, er det mulig at batteriet eller laderen er defekt. Ta den med til et godkjent servicesenter.
- Fordi den innebygde mikrodatamaskinen bruker cirka 3 sekunder på å bekrefte at batteriet som lades med laderen er tatt ut, skal du vente i minimum 3 sekunder før du setter det inn igjen for å fortsette ladingen. Hvis batteriet settes inn igjen før det har gått 3 sekunder, kan det hende at batteriet ikke blir korrekt ladet.

## 1. Overflatehøvling

Grovhøvling bør utføres med stor skjæredybde ved passende hastighet slik at sponet kastes ut av høvelen uten problemer. For å oppnå en glatt og pen overflate bør den avsluttende høvlingen utføres med liten skjæredybde og ved lav hastighet.

## 2. Intervall for kvessing av kniv

Intervall for kvessing avhenger av tretypen som skal skjæres og av skjæredybden. Men kvessing bør utføres etter hver 500 meters skjæreoperasjon.

## 3. Slipestein

Når en vannslipestein er tilgjengelig, bør den først dyppes i tilstrekkelig med vann da denne typen slipestein slites under slipearbeidet. Øverste del av slipesteinen flates ut som ofte som mulig.

## VEDLIKEHOLD OG INSPEKSJON

### 1. Inspeksjon av høvelknivene

Dersom en fortsetter å bruke høvelkniver som er blitt sløve eller skadet, vil det redusere høvlingens effektivitet og kan også overbelaste motoren. Slip eller erstatt høvelknivene så ofte som det er nødvendig.

### 2. Behandling

#### FORSIKTIG

Framdelen og akterdelen og kontroll-knotten for skjæredybde er presisjons-framstilt for å oppnå en svært høy grad av nøyaktighet under høvel-arbeidet. Hvis disse delene behandles dårlig, eller utsettes for mekaniske påvirkninger, kan det gå ut over presisjonen og redusere høvlings-ytelsen. En må derfor være spesielt varsom når en behandler disse delene.

### 3. Inspeksjon av monteringskruene

Kontroller alle monteringskruene regelmessig og pass på at de er skikkelig skrudd til. Hvis noen av skruene er løse, må de skrues til omgående. Hvis dette ikke gjøres, kan det forårsake alvorlige skader.

### 4. Inspeksjon av kullbørster

Motoren forbruker kullbørster. Da en utslitt kullbørste kan resultere i motorproblemer, må en kullbørste skiftes ut før den blir helt nedslitt eller begynner å nærme seg slitegrensen. Kullbørstene må dessuten alltid holdes rene og det må passes på at de beveger seg fritt i børsteholderen.

### MERK

Når kullbørsten skiftes ut med en ny, må det brukes HiKOKI Kullbørste Kodernr. 999017.

### 5. Utskifting av kullbørstene

Etter at spondekslet har blitt fjernet, ta ut karbonbørsten ved først å fjerne børsteholderetten og hekk så av utspringet på karbonbørsten med en skrutrekker med spor eller lignende.

Når kullbørsten monteres, velger du den retningen hvor naglen på kullbørsten samsvarer med kontaktpartiet på utsiden av børsterøret. Skyv den deretter inn med en finger. Til slutt settes børsteholderetten tilbake på plass.

### FORSIKTIG

Naglen på kullbørsten må settes inn i kontaktpartiet på utsiden av børsterøret.

(Bruk en av de vedlagte naglene.)

Utvis forsiktighet siden en eventuell feil under innsettingen kan resultere i deformert nagle og raskt forårsake motortrøbbel.

### 6. Bytte beltet

Hvis det er nødvendig å skifte ut beltet, må dette gjøres av et autorisert HiKOKI-verksted for å forhindre en sikkerhetsfare.

## MONTERING OG BRUK

Handling	Figur	Side
Type skjærearbeid og størrelse i dette produktet	1	169
Sette på og ta av batteridekslet	2	169
Sette inn og ta ut batteriet	3	169
Indikator for gjenværende batterinivå	4	169
Hvordan lade batteriet	5	169
Innstilling av skjæredybden	6	169
Begynnelse og avslutning av høvlingen	7	169
Hvordan bruke stativet	8	169
Hvordan installere og bruk av guiden	9	170
Demontering av karbidkniv (til dobbeltegget type)	10	170
Montering av karbidkniv (til dobbeltegget type)	11	170
Justering av knivhøyden (til dobbeltegget type)	12	170
Oppskarpbar bladdemontering	13	171
Oppskarpbar bladmontering	14	171
Justering av oppskarpbar bladhøyde	15	171
Spisse det oppskarbare bladet	16	172
Feste og fjerne støvadapteren	17	172
Albuedrift (ekstrautstyr)	18	172
Bruk av bryter	19	173
Bytte karbonbørstene	20	173
Riktig rengjøring av utstøtingsåpningen for flis	21	173
Valg av tilbehør	—	174

**7. Vedlikehold av motoren**

De viklede motordelene er selve "hertet" i et elektrisk verktøy.

Hold nøye kontroll med at viklinger ikke er skadet og/eller våte av olje eller vann.

**8. Rengjøring av maskinens overflate**

Når høvelen er skitten skal den tørkes ren med en myk, tørr klut eller en klut som er fuktet med såpevann. Ikke bruk klorholdige væsker, bensin eller tynner fordi disse skader plasten.

**9. Lagring**

Lagre høvelen på et sted der temperaturen er lavere enn 40 °C og der den er utlignelig for barn.

**MERK**

Lagring av litium-ion batterier.

Sørg for at litium-ion batteriene er fulladet før de skal lagres.

Oppbevaring av batteriene i lengre tid (3 måneder eller mer) med lav ladetilstand kan føre til redusert ytelse, vesentlig reduksjon av batteriets brukstid eller at batteriene ikke holder på ladingen.

Imidlertid kan en vesentlig reduksjon av batteriets brukstid gjenvinnes ved gjentatt lading og bruk av batteriene to til fem ganger.

Hvis batterienes brukstid er veldig kort til tross for gjentatt lading og bruk, må du anse batteriene som defekte, og kjøpe nye batterier.

**FORSIKTIG**

Sikkerhetsregler og normer som gjelder for det enkelte land, må overholdes ved drift og vedlikehold av elektroverktøy.

**Viktig melding om batteriene til HiKOKI batteridrevne elektroverktøy**

Bruk alltid et av våre spesial lagede batterier. Vi kan ikke garantere sikkerheten og ytelsen til våre elektroverktøy hvis det brukes sammen med andre batterier enn de som er designert av oss, eller hvis batteriet er demontert og modifisert (slik som demontering og bytter av celler eller andre indre deler).

**GARANTI**

Vi garanterer HiKOKI elektroverktøy i samsvar med lovfestet/landsspesifikke forskrifter. Denne garantien dekker ikke feil eller skader på grunn av misbruk, vanstell, eller normal slitasje. I tilfelle av klage, vennligst send elektroverktøyet, ikke demontert, med GARANTISERTIFIKATET som finnes på slutten av denne brukerveiledningen, til et autorisert HiKOKI-verksted.

**MERK**

På grunn av HiKOKI's kontinuerlige forsknings- og utviklings-program kan oppgitte spesifikasjoner forandres uten ytterligere varsel.

**Informasjon angående luftstøy og vibrasjon**

De målte verdiene ble fastsatt i samsvar med EN62841 og ISO 4871.

Målt A-vektet lydeffektnivå: 98 dB (A) (P14DSL)

100 dB (A) (P18DSL)

Målt A-vektet lydtryknivå: 87 dB (A) (P14DSL)

89 dB (A) (P18DSL)

Usikkerhet KpA: 3 dB (A)

Bruk hørselvern.

Total vibrasjonsverdi (triax vektor sum) beregnet ifølge EN62841.

Høvele myke treslag:

Vibrasjons emisjonsverdi  $a_{rh}$  2,6 m/s<sup>2</sup> (P14DSL)

3,0 m/s<sup>2</sup> (P18DSL)

Usikkerhet K = 1,5 m/s<sup>2</sup>

Den totale vibrasjonsverdien som er opplyst, er målt i henhold til en standard testmetode og kan brukes til å sammenligne et verktøy med et annet.

Det kan også brukes som en foreløpig estimering av eksponering.

**ADVARSEL**

○ Vibrasjons emisjons fra elektroverktøyet kan variere fra den opplyste totalverdien avhengig av hvordan maskinen brukes.

○ Treff sikkerhetstiltak basert på hvor utsatt brukeren vil være under de gjeldende bruksforholdene, for å beskytte brukeren (vurdert i forhold til bruken, som hvor mange ganger maskinen er slått på eller av og tomgangskjøring i tillegg til aktiv bruk).

## YLEISET SÄHKÖTYÖKALUA KOSKEVAT TURVALLISUUSVAROITUKSET

### ⚠️ VAROITUS

Lue kaikki tämän sähkötyökalun mukana toimitetut turvallisuusvaroitukset, ohjeet, kuvat ja tekniset tiedot. Alla olevien ohjeiden noudattamatta jättäminen voi aiheuttaa sähköiskun, tulipalon ja/tai vakavan loukkaantumisen.

Säilytä kaikki varoitukset ja ohjeet tulevaa käyttöä varten.

Varoituksissa mainittu ”sähkötyökalu”-sana merkitsee verkkovirtakäyttöistä (johdollista) sähkötyökalua tai akkukäyttöistä (johdotonta) sähkötyökalua.

#### 1) Työskentelyalueen turvallisuus

- Pidä työskentelyalue siistinä ja hyvin valaistuna.**  
Onnettomuuksia sattuu herkemmin epäsiistissä tai pimeässä ympäristössä.
- Älä käytä sähkötyökaluja räjähdysvaarallisissa paikoissa, kuten paikoissa, joissa on herkästi syttyviä nesteitä, kaasuja tai pölyä.**  
Sähkötyökaluista lähtevät kipinät voivat sytyttää pölyn tai höyryt.
- Pidä lapset ja sivulliset pois lähetyviltä, kun käytät sähkötyökalua.**  
Häiriötekijät voivat aiheuttaa laitteen hallinnan menetyksen.

#### 2) Sähköturvallisuus

- Sähkötyökalun pistoke on yhdistettävä oikeanlaiseen pistorasiaan. Älä koskaan muunna pistoketta mitenkään. Älä käytä sovittipistokkeita yhdessä maadoitettujen sähkötyökalujen kanssa.**  
Muuntelemattomien pistokkeiden ja oikeanlaisten pistorasioiden käyttäminen vähentää sähköiskun vaaraa.
- Vältä koskettamasta maadoitettuihin pintoihin, kuten putkiin, lämpöpattereihin, liesiin ja jääkaappeihin.**  
Sähköiskun vaara on suurempi, jos kehosi on maadoitettu.
- Älä altista sähkötyökaluja sateelle tai kosteudelle.**  
Sähköiskun vaara lisääntyy, jos sähkötyökaluun pääsee vettä.
- Älä käytä johtoa väärin. Älä kannna tai vedä sähkötyökalua johdon varassa tai irrota pistoketta vetämällä johdosta.**  
Pidä johto erillään kuumuudesta, öljystä, terävistä kulumista tai liikkuvista osista.  
Sähköjohdon vahingoittuminen tai sotkeutuminen lisää sähköiskun vaaraa.
- Jos käytät sähkötyökalua ulkona, käytä ulkokäyttöön sopivaa jatkojohtoa.**  
Ulkokäyttöön sopivan sähköjohdon käyttäminen vähentää sähköiskun vaaraa.
- Jos sähkötyökalun käyttö kosteassa paikassa on välttämätöntä, käytä vikavirtalaitteella (RCD) suojattua virtälähdettä.**  
RCD:n käyttö vähentää sähköiskun vaaraa.

#### 3) Henkilökohtainen turvallisuus

- Keskity työhön, ole huolellinen ja käytä sähkötyökalua harkiten.**  
Älä käytä sähkötyökalua väsyneenä tai alkoholin, lääkkeiden tai huumeiden vaikutuksen alaisena.  
Keskittymisen herpaantuminen pieneksikin hetkeksi voi aiheuttaa vakavan henkilövahingon.

- Käytä henkilökohtaisia suojavarusteita. Käytä aina suojalaseja.**  
*Suojavarusteiden, kuten hengityssuojaimen, liukumattomien turvakengien, suojakypärän tai kuulosuojaimien, käyttö tarkoituskeskustamisissa olosuhteissa vähentää henkilövahinkoja.*
  - Estä koneen tahaton käynnistyminen.**  
Varmista, että virtakytkin on pois päältä ennen virtälähteeseen ja/tai akkuun yhdistämistä sekä ennen työkalun nostamista tai kantamista.  
Sähkötyökalujen kantaminen, kun sormi on virtakytkimellä, tai virran kytkeminen sähkötyökaluihin, joiden virtakytkin on päällä, lisää onnettomuusrisiä.
  - Poista säätöön tarvitut avaimet tai vääntimet sähkötyökalusta ennen sen käynnistämistä.**  
Sähkötyökalun pyöriivään osaan jätetty väännin tai avain voi aiheuttaa henkilövahingon.
  - Älä kurkottele. Seiso aina vakaasti tasapainossa.**  
Tällöin sähkötyökalua on helpompi hallita odottamattomissa tilanteissa.
  - Käytä sopivia vaatteita. Älä käytä liian löysiä vaatteita tai koruja. Pidä hiukset ja vaatteet pois liikkuvista osista.**  
Löysät vaatteet, korut ja pitkät hiukset voivat tarttua liikkuviin osiin.
  - Jos laitteeseen voi yhdistää pölynsuodatus- ja keräyssilälaitteen, varmista, että ne yhdistetään ja että niitä käytetään oikein.**  
Pölynkeräyksen käyttö voi vähentää pölyyn liittyviä vaaratilanteita.
  - Vaikka olisit tottunut työkalujen käyttäjä, älä sivuuta työkalun turvallisuusperiaatteita.**  
Huollon toiminta voi aiheuttaa vakavia vammoja sekunnin murto-osassa.
- 4) Sähkötyökalujen käyttäminen ja niiden hoitaminen
- Älä pakota sähkötyökalua. Käytä tarkoitukseen soveltuvaa sähkötyökalua.**  
Oikea sähkötyökalu selviytyy tehtävästä paremmin ja turvallisemmin toimisessaan oikealla teholla.
  - Älä käytä sähkötyökalua, jos se ei käynnisty tai sammu virtakytkimestä.**  
Sähkötyökalut, joita ei voi hallita virtakytkimen avulla, ovat vaarallisia, ja ne on korjattava.
  - Irrota pistoke virtälähteestä ja/tai poista mahdollisesti irrotettavissa oleva akku sähkötyökalusta ennen säätöjen tekemistä, varusteiden vaihtamista tai sähkötyökalujen varastoimista.**  
Nämä ennakoivat turvatoimet vähentävät sähkötyökalun tahattoman käynnistymisen vaaraa.
  - Säilytä käyttämättömät sähkötyökalut lasten ulottumattomissa äläkä anna sellaisten henkilöiden käyttää sähkötyökaluja, jotka eivät ole perehtyneet niihin tai näihin ohjeisiin.**  
Sähkötyökalut ovat vaarallisia kokemattomien henkilöiden käsissä.
  - Huolla sähkötyökalut ja varusteet.** Tarkista liikkuvien osien kiinnitykset ja kohdistukset, osien eheys ja muut sähkötyökalujen toimintaan vaikuttavat tekijät. Jos sähkötyökalu on vahingoittunut, korjauta se ennen käyttämistä.  
Puutteellisesti huolletut sähkötyökalut aiheuttavat paljon onnettomuuksia.
  - Pidä leikkuutyökalut terävinä ja puhtaina.**  
Oikein huolletut leikkuutyökalut, joissa on terävät leikkupinnat, tarttuvat harvemmin kiinni, ja niiden hallinta on helpompaa.

## AKKUKÄYTTÖISEN HÖYLÄN TURVALLISUUSVAROITUKSET

- g) Käytä sähkötyökälyä, varusteita ja työkalun terä jne. näiden ohjeiden mukaisesti ja ota huomioon työskentelyolosuhteet ja tehtävä työ. Jos sähkötyökälyä käytetään toimintoihin, joihin sitä ei ole tarkoitettu, voi syntyä vaaratilanteita.
- h) Pidä kahvat ja tarttumapinnat kuivina ja puhtaina öljystä ja rasvasta. Liukkaat kahvat ja tarttumispinnat eivät mahdollista työkalun turvallista käsittelyä ja hallintaa odottamattomissa tilanteissa.
- 5) **Akkukäyttöisen työkalun käyttö ja huolto**
- a) **Lataa vain valmistajan määrittelemällä laturilla.** Tietyntyyppiselle akulle sopiva laturi voi aiheuttaa tulipalovaaran, jos sitä käytetään toisenlaisen akun kanssa.
- b) **Käytä sähkötyökälyä vain erityisesti niille tarkoitettujen akkujen kanssa.** Minkä tahansa muiden akkujen käyttö voi synnyttää loukkaantumis- ja tulipalovaaran.
- c) **Kun akku ei ole käytössä, pidä se poissa muiden metalliesineiden, kuten paperiniittinten, kolikoiden, avainten, nauhojen, ruuvien, tai muiden sellaisten pienten metalliesineiden läheisyydestä, jotka voivat kytkeä akun navat toisiinsa.** Akkunapojen yhdistäminen oikosulkuun voi aiheuttaa palovammoja tai tulipalon.
- d) **Jos akkua käytetään väärin, siitä voi vuotaa nestettä; vältä nesteen koskettamista. Jos kosketat nestettä vahingossa, huuhtelee vedellä. Jos neste koskettaa silmiä, hae lisäksi lääkärin apua.** Akusta vuotanut neste voi aiheuttaa ärtymistä tai palovammoja.
- e) **Älä käytä akkua tai työkalua, joka on vaurioitunut tai jota on muunnettu.** Vaurioituneet tai muunnellut akut voivat toimia ennalta-arvaamattomasti ja aiheuttaa tulipalon, räjähdyksen tai loukkaantumisvaaran.
- f) **Suojaa akku tai työkalu tulelta tai liian korkeilta lämpötiloilta.** Altistuminen tullelle tai yli 130 °C:een lämpötilalle voi aiheuttaa räjähdyksen.
- g) **Noudata kaikkia latausohjeita äläkä lataa akkua tai työkalua ohjeiden mukaisen lämpötila-alueen ulkopuolella.** Lataaminen väärin tai ilmoitetun alueen ulkopuolella olevissa lämpötiloissa voi vahingoittaa akkua ja lisätä tulipalon riskiä.

### 6) Huolto

- a) **Anna sähkötyökäly huollettavaksi valtuutetulle teknikolle, joka käyttää alkuperäisiä osia vastaavia varaosia.** Tämä pitää sähkötyökäly turvallisenä.
- b) **Älä yritä korjata vaurioituneita akkuja.** Akkujen huollon saa suorittaa vain valmistaja tai valtuutetut palveluntarjoajat.

### TURVATOIMET

Pidä lapset ja mielentilaltaan epävakait henkilöt poissa laitteen lähetyviltä. Kun työkalua ei käytetä, se on säilytettävä poissa lasten ja mielentilaltaan epävakaiden henkilöiden ulottuvilta.

### 1. Odota, että leikkuri on pysähtynyt, ennen kuin lasket laitteen käsistäsi.

Esillä oleva pyörivä leikkuri saattaa tarttua pintaan kiinni aiheuttaen hallinnan menettämisen ja vakavia vammoja.

### 2. Käytä pitimiä tai muuta käytännöllistä tapaa työstökappaleen kiinnittämiseksi ja tukemiseksi vakaalle alustalle.

Työkappale ei ole vakaasti paikallaan, jos pidät siitä kiinni kädellä tai tuet sitä vartalo vasten. Tämä voi johtaa hallinnan menettämiseen.

### 3. Älä käytä höylää terien ollessa ylöspäin kuten (oikohöylä).

### 4. Paristoa ladattaessa tulee lämpötilan olla 0-40 °C.

Alle 0 °C lämpötila saattaa aiheuttaa vaarallista yllilatautumista. Paristoa ei voi ladata, jos lämpötila on yli 40 °C.

### 5. Suositeltavin lämpötila on 20 – 25 °C.

### 6. Älä käytä laturia yhtäjaksoisesti.

Suoritettua latauksen, odota noin 15 minuuttia, ennen seuraavaa latausta.

### 7. Huolehdi siitä, ettei mitään roskia tai liikaa pääse pariston kytkentäaukkoon.

### 8. Älä koskaan irroita mitään osia paristosta tai laturista.

### 9. Älä aiheuta oikosulkuja ladattavaan paristoon. Oikosulku aiheuttaa voimakkaan sähkövirtauksen ja ylikuumentumisen joka vaurioittaa pariston.

### 10. Älä koskaan heitä paristoa tuelle.

Jos paristo syttyy palamaan, se saattaa räjähtää.

### 11. Älä kiinnitä laturin tuuletusrakoihin mitään.

Jos laturin tuuletusrakoihin kiinnitetään metalliesineitä tai jotakin tulenarkaa, on seurauksena sähköiskun vaara tai laturivaurio.

### 12. Kun pariston käyttöaika latauksen jälkeen käy liian lyhyeksi käytännölliseen työskentelyyn, palauta se takaisin liikkeeseen, josta sen hankit. Älä heitä kulunutta paristoa menemään.

### 13. Kuluneen pariston käyttö vahingoittaa laturia.

## LISÄÄ TURVALLISUUTTA KOSKEVIA VAROITUKSIA

1. Asetus ja työskentely-ympäristön tarkastus  
Tarkasta, onko työskentely-ympäristö sopiva seuraamalla varotoimenpiteitä.
2. Varmista, että virrankatkaisin on OFF (pois päältä)-asennossa.  
Mikäli paristo kiinnitetään runkoon, kun virrankatkaisin on ON (päällä)-asennossa, sähkötyökäly alkaa toimia välittömästi, mikä saattaa aiheuttaa vakavan onnettomuuden.
3. Käytä tukevaa, puista työskentelyalustaa.  
Epävakaata työskentelyalustaa saattaa aiheuttaa vahinkoja, joten varmista, että se on vakava ja suorassa tasossa.
4. Älä kiinnitä ja varmista katkaisinlukkoa. Lisäksi pidä sormesi pois katkaisimen liipaisimelta, kun höylää kannetaan ympäröivään. Muutoin päärrungon katkaisin voi kytkeytyä tahattomasti päälle (ON) aiheuttaen yllättäviä onnettomuuksia.
5. Varo, ettei kytkinpaneeli saa kovia iskuja eikä rikkoudu. Siitä voi seurata ongelmia.
6. Akun virrankulutuksen säästämiseksi jäljellä olevan latauksen merkivalo syttyy, kun painat latauksen merkivalon kytkintä.
7. Varovaisuustoimenpiteet työskentelyn jälkeen  
Kun kannatat höylää työskentelyn jälkeen yhdellä kädellä, varmista, ettei teräpuoli tule liian lähelle tai oso vartaloon. Varomattomuus saattaa aiheuttaa pahoja vahinkoja.

# Suomi

8. Leikkausasentoa voidaan muuttaa siirtämällä ohjain oikealle tai vasemmalle sen säätöruuvien löysentämisen jälkeen. Ohjain voidaan asentaa joko työkalun oikealle tai vasemmalle puolelle.
9. Älä käytä höylää terien ollessa ylöspäin kuten (oikohöylä).
10. Varo, ettet satuta kiittäsi, kun kiinnität tai poistat teriä.
11. Ennen terien kiinnittämistä pyyhi teristä kaikki lastut tai muut niihin tarttuneet roskat.
12. Jatkuvasta käytöstä  
Tässä työkalussa on suojatoiminto akun käyttöä pidentämiseksi.  
Akku saattaa ylikuumentaa jatkuvan käytön aikana tai syväleikkaustoiminnoissa, mikä saattaa aiheuttaa sen automaattisen pysähtymisen.  
Erityisesti alla lueteltujen akkujen kanssa käytettäessä työkalu saattaa pysähtyä toiminnan, ennen kuin akku alkaa kuumeta, jotta ylikuumentamisesta johtuva nopea toimintavika estettäisiin.  
Jos näin tapahtuu, pysäytä toiminta, irrota akku työkalusta ja jätä se hyvin ilmastoituun paikkaan, joka ei altistu auringonvalolle, kunnes se on riittävästi jäähtynyt. Akkua voidaan käyttää uudelleen, kun se on jäähtynyt. (Käytettävät akut: BSL1425, BSL1420, BSL1415X, BSL1825, BSL1820, BSL1815 ja vanhat akut)
13. Akun oikea käyttö  
Kun työkalua käytetään alla lueteltujen akkujen kanssa, sitä tulisi käyttää kevyeen työhön akun käyttöä pidentämiseksi.  
Työesimerkki: Matalan syvyyden viimeistely ja viistotyöt (Käytettävät akut: BSL1425, BSL1420, BSL1415X, BSL1825, BSL1820, BSL1815 ja vanhat akut)
14. Varmista aina ennen pölynkerääjän kiinnittimen kiinnittämistä tai irrottamista, että virtakytkin on OFF-asennossa ja akku on irrotettu.
15. Varmista, että pölynkerääjä on täysin kiinnitetty. Ohjeen noudattamatta jättäminen saattaa johtaa henkilövahinkoihin.  
Varo rikkomasta lukituslaitetta, kun kiinnität tai irrotat pölynkerääjän kiinnittintä ja sirukantaa.

## HUOMAUTUS LITIUM-IONI-PARISTOSTA

Litium-ioni-pariston käyttöä pidentämiseksi se on varustettu suojatoiminnolla, joka pysäyttää siitä lähtevän virran. Kun tuotetta käytetään alla kuvatuissa tapauksissa 1 – 3, vaikka kytkintä vedetään, moottori saattaa pysähtyä. Tällöin kyseessä ei ole häiriö vaan suojatoiminnon tulos.

1. Kun paristossa jäljellä oleva teho kuluu loppuun, moottori pysähtyy.  
Jos näin käy, lataa paristo välittömästi.
2. Jos työkalu on ylikuormitettu, moottorisaahtaa pysähtyä. Tässä tapauksessa vapauta työkalun kytkin ja poista ylikuormituksen syyt. Sen jälkeen voit käyttää laitetta uudelleen.
3. Jos paristo ylikuumentaa liian suurella kuormituksella, pariston virta voi pysähtyä.  
Tässä tapauksessa pysäytä pariston käyttö ja anna pariston jäähtyä. Sen jälkeen voit käyttää sitä uudelleen.

Lisäksi ota huomioon seuraava varoitus ja huomautus.

### VAROITUS

Varmista, että otat huomioon seuraavat turvatoimet, jotta pariston vuotaminen, lämmön syntyminen, savun muodostuminen, räjähdykset ja syttyminen voitaisiin estää etukäteen.

1. Varmista, että pariston päälle ei kerry hiomalastuja tai pölyä.
- Varmista työskentelyn aikana, että hiomalastuja tai pölyä ei putoa pariston päälle.

- Varmista, että työskentelyn aikana sähkötyökalun päälle putoavia hiomalastuja tai pölyä ei kerry pariston päälle.
- Älä säilytä käyttämätöntä paristoa hiomalastuille ja pölylle alttiissa paikassa.
- Ennen pariston varastoimista poista kaikki pöly ja hiomalastut, jotka ovat saattaneet tarttua siihen, äläkä varastoi sitä yhdessä metallisten osien (ruuvien, nauhojen jne.) kanssa.
2. Älä käytä paristoa terävällä esineellä kuten naulalla, älä lyö vasaralla, älä aseta sen päälle. Älä heitä paristoa tai kohdista siihen voimakasta iskua.
3. Älä käytä ilmeisesti vahingoittunutta tai ulkonäöltään muuttunutta paristoa.
4. Älä käytä paristoa vääranapaisesti.
5. Älä yhdistä paristoa suoraan sähköpistorasioihin tai auton savukkeensytyttimen pistokkeisiin.
6. Älä käytä paristoa muihin tarkoituksiin kuin tarkasti määriteltäisiin.
7. Jos paristo ei lataudu loppuun saakka, vaikka määritetty latausaika on kulunut, pysäytä lataaminen välittömästi.
8. Älä altista paristoa korkeille lämpötiloille tai paineille kuten laita sitä mikroaaltouuniin, kuivaajaan tai korkeapainesäiliöön.
9. Ota paristo välittömästi pois tulen läheisyydestä, jos vuotaa tai pahaa hajua on havaittavissa.
10. Älä käytä paristoa paikassa, jossa syntyy voimakasta staattista sähköä.
11. Jos paristo vuotaa, on havaittavissa pahaa hajua, syntyy lämpöä, pariston väri haalistuu tai sen muoto muuttuu, tai jos paristo vaikuttaa millään tavalla poikkeavalta sitä käytettäessä, ladattaessa tai säilytettäessä, poista se välittömästi laitteesta tai pariston laturista äläkä käytä sitä.
12. Älä upota akkua tai anna nestemäisten aineiden päästä akun sisään. Jos akun sisään pääsee sähköä johtavaa nestettä, kuten vettä, se voi vahingoittaa akkua ja aiheuttaa tulipalon tai räjähdyksen. Säilytä akku viileässä ja kuivassa paikassa kaukana helposti syttyvistä materiaaleista. Paikkoja, joiden ilmassa on syövyttäviä kaasuja, on vältettävä.

### HUOMAUTUS

1. Jos paristosta vuotavaa nestettä joutuu silmiin, älä hankaa silmiä, vaan pese ne hyvin tuoreella puhtaalla vedellä kuten vesijohtovedellä ja ota yhteyttä lääkäriin välittömästi.

Jos silmät jätetään hoitamatta, neste saattaa aiheuttaa silmäongelmia.

2. Jos nestettä vuotaa iholle tai vaatteille, pese ne hyvin puhtaalla vedellä kuten vesijohtovedellä välittömästi. Tämä voi aiheuttaa ihon ärtymistä.
3. Jos havaitset ruostetta, pahaa hajua, ylikuumentamista, värin haalistumista, muodon muuttumista ja/tai muita epäsuunnollisuuksia käyttäessäsi paristoa ensimmäistä kertaa, älä käytä paristoa, vaan palauta se tavarantoimittajalle tai kauppiaille.

### VAROITUS

Jos sähköä johtava ulkopuolinen esine pääsee litium-ioni-akun napoihin, voi syntyä oikosulku, joka aiheuttaa tulipalovaaran. Noudata seuraavia akun varastoimista koskevia ohjeita.

- Älä pane sähköä johtavia sahauskappaleita, naujoja, teräslankaa, kuparilankaa tai muita metallilankoja säilytyskoteloon.
- Joko tyynnä akku paikalleen sähkötyökaluun tai varastoi se painamalla lujasti akun kantta sisään, kunnes akun tuuletusaukot on peitetty oikosulkujen estämiseksi.



## LITIUMIONIAKUN KULJETUSTA KOSKEVAT TIEDOT

Kun kuljetat litiumioniakkua, noudata seuraavia varotoimia.

### VAROITUS

Ilmoita kuljetusliikkeelle, että pakkaus sisältää litiumioniakun, ilmoita akun teho ja noudata kuljetusliikkeen ohjeita, kun järjestät kuljetusta.

- Litiumioniakut, jotka ylittävät 100 Wh tehon, lasketaan rahtiluokituksessa vaarallisiksi tuotteiksi ja vaativat erityiskäyttömennettelyjä.
- Jos akkua kuljetetaan ulkomailla, on noudatettava kansainvälistä lakia sekä kohdemaan sääntöjä ja määräyksiä.
- Jos sähköyökaluun on asennettu BSL36B18, lähtöteho ylittää 100 Wh ja laite luokitellaan vaarallisten tavaroiden rahtiluokkaan.

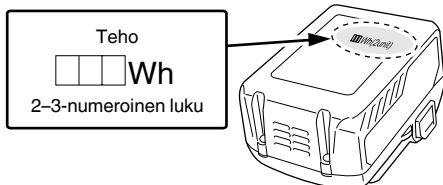

## OSIEN NIMET (Kuva 21)

Ⓐ	Kotelon tuuletusaukko
Ⓑ	Lastujen ulostuloaukko
Ⓒ	Ilmapyssy

## SYMBOLIT

### VAROITUS

Seuraavassa esitellään koneessa käytetyt symbolit. Varmista, että ymmärrät niiden merkityksen, ennen kuin aloitat koneen käytön.

	P14DSL / P18DSL : Akkukäyttöinen höylä
	Loukkaantumisriskin vähentämiseksi käyttäjän on luettava käyttöopas.
	Koskee vain EU-maita Älä hävitä sähköyökaluja tavallisen kotitalousjätteen mukana! Sähkö- ja elektroniikkaromua koskevan EU-direktiivin 2012/19/EU ja sen maakohtaisten sovellusten mukaisesti käytetyt sähköyökalut on kerättävä erikseen ja vietävä ympäristöstäytävälliseen kierrätyslaitokseen.
V	Nimellisjännite
n <sub>0</sub>	Kuormittamaton nopeus
min <sup>-1</sup>	Kierroksia tai edestakaisia liikkeitä minuuttia kohti
	Tasavirta
I	Kytkeminen PÄÄLLE
O	Kytkeminen POIS PÄÄLTÄ
	Huomautus
	Irrota akku

### Akku

	Akku on melkein tyhjä. Lataa akku mahdollisimman pian
	Palaa: Akun lataus on puoillaan.
	Palaa: Akussa on riittävästi virtaa.

## TEKNISET TIEDOT

### SÄHKÖPORA

Malli	P14DSL		P18DSL
Jännite	14 V		18 V
Höyläysleveys	82 mm		
Höyläyssyvyys	2.0 mm		
Kuormittamaton nopeus	16000 min <sup>-1</sup>		
Ladattava paristo	2LSRK	BSL1430: Li-ion 14,4 V (3,0 Ah 8 kennoa)	BSL1830: Li-ion 18 V (3,0 Ah 10 kennoa)
	2LJRK	BSL1450: Li-ion 14,4 V (5,0 Ah 8 kennoa)	BSL1850: Li-ion 18 V (5,0 Ah 10 kennoa)
Paino*	3,3 kg (Malli BSL1460 kiinnitettynä)		3,7 kg (Malli BSL36B18 kiinnitettynä)

\* Paino: EPTA-menettelyn 01/2014 mukaan

## PERUSVARUSTEET

Päälaitteen (1 laite) lisäksi pakkaus sisältää sivulla 168 luetellut varusteet.  
Perusvarusteet voivat muuttua ilman erillistä ilmoitusta.

## KÄYTTÖ

Monenlaisen puutavaran höylykseen.

## PARISTON POISTO JA ASENNUS

## 1. Pariston poisto

Pidä lujasti kiinni kahvasta, paina salpoja ja irrota paristo.

## HUOMAUTUS

Älä koskaan kytke paristoa oikosulkuun.

## 2. Pariston asennus

Tarkista pariston napaisuus ja työnnä se paikoilleen.  
(katso Kuva 3)

## LATAUS

Lataa akku ennen sähkötyökalun käyttöä seuraavasti.

## 1. Liitä laturin verkkojohto pistorasiaan.

Kun laturin pistoke liitetään pistorasiaan, merkkivalo vilkkuu punaisena (1 sekunnin välein).

## HUOMAUTUS

Älä käytä sähköjohtoa, jos se on vaurioitunut.  
Korjauta se välittömästi.

## 2. Aseta akku laturiin.

Aseta akku tukevasti laturiin kuvan 3 mukaisesti.

## 3. Lataus

Kun akku asetetaan laturiin, lataus alkaa ja merkkivalo palaa jatkuvasti punaisena.

Kun akku on täysin latautunut, merkkivalo vilkkuu punaisena. (1 sekunnin välein) (Katso taulukko 1)

## ● Merkkivalon ilmoitukset

Laturin tai ladattavan akun tilan mukaiset merkkivalon ilmoitukset näkyvät taulukossa 1.

Taulukko 1

Merkkivalon ilmoitukset			
Merkkivalo (punainen)	Ennen latausta	Vilkkuu	Palaa 0,5 sekunnin ajan. Ei pala 0,5 sekunnin ajan. (sammuu 0,5 sekunniksi)
	Ladattaessa	Palaa	Palaa jatkuvasti
	Lataus valmis	Vilkkuu	Palaa 0,5 sekunnin ajan. Ei pala 0,5 sekunnin ajan. (sammuu 0,5 sekunniksi)
	Ylikuumentumisen aiheuttama valmiustila	Vilkkuu	Palaa 1 sekunnin ajan. Ei pala 0,5 sekunnin ajan. (sammuu 0,5 sekunniksi)
	Lataaminen ei onnistu	Välkkyä	Palaa 0,1 sekunnin ajan. Ei pala 0,1 sekunnin ajan. (sammuu 0,1 sekunniksi)
			Akku on ylikuumentunut. Lataaminen ei onnistu. (Lataaminen alkaa, kun akku jäähtyy)
			Akun tai laturin toimintahäiriö

## ● Tietoa akun lämpötiloista ja latausajasta.

Lämpötilat ja latausaika näkyvät taulukossa 2

Taulukko 2

Akku		Laturi	UC18YFSL
Latausjännite		V	14,4 V – 18 V
Paino		kg	0,5
Lämpötilat, joissa akku voidaan ladata			0°C – 50°C
Akun kapasiteetin arvioitu latausaika, ca. (lämpötilassa 20°C)			
1,3 Ah		min.	20
1,5 Ah		min.	22
2,0 Ah		min.	30
2,5 Ah		min.	35
3,0 Ah		min.	45
4,0 Ah		min.	60
5,0 Ah		min.	75
Akkujennojen määrä			4 – 10

**HUOMAA**

Latausaika vaihtelee riippuen ympäristön lämpötilasta ja virtalähteen jännitteestä.

**HUOMAUTUS**

Kun akkulaturi on ollut käytössä jatkuvasti, se kuumenee ja voi aiheuttaa vikoja. Kun lataus on valmis, anna laturin olla käyttämättömänä 15 minuuttia ennen seuraavaa latausta.

**4. Irrota laturin virtajohto pistorasiasta.****5. Pidä laturista tiukasti kiinni ja vedä akku pois.****HUOMAA**

Muista poistaa akku laturista käytön jälkeen ja säilytä sitä laturista irrallaan.

**HUOMAUTUS**

- Jos akkua ladataan, kun se on kuumentunut, koska se on jätetty pitkäksi ajaksi suoraan auringonvaloon tai koska akkua on juuri käytetty, laturin merkivalo palaa 1 sekunnin ajan ja sitten sammuu 0,5 sekunniksi (pois päältä 0,5 sekunnin ajan). Anna akun siinä tapauksessa jäähtyä ja aloita lataus vasta sitten.
- Jos merkivalo välkkyvä (0,2 sekunnin välein), tarkista, onko laturin akkuliittimen joutunut vieraita esineitä, ja ota ne pois. Jos vieraita esineitä ei löydy, akku tai laturi saattaa olla epäkunnossa. Vie se vaiutettuun huoltokeskukseen.
- Kestää noin 3 sekuntia, kun sisäinen mikrotietokone varmistaa, että laturilla ladattava akku on poistettu, joten odota vähintään 3 sekuntia, ennen kuin asetat akun paikalleen latauksen jatkamiseksi. Jos akku laitetaan takaisin 3 sekunnin kuluessa, se ei ehkä lataudu kunnolla.

**KIINNITTÄMINEN JA KÄYTTÖ**

Toimenpide	Kuva	Sivu
Laitteella suoritettavan leikkaustyön tyyppi ja koko	1	169
Akun kannen asettaminen ja irrottaminen	2	169
Akun asettaminen ja irrottaminen	3	169
Jäljellä olevan latauksen ilmaisin	4	169
Miten ladata akku	5	169
Höyläysrypytyksen asennus	6	169
Höyläyksen aloitus ja lopetus	7	169
Jalustan käyttäminen	8	169
Ohjaimen asentaminen ja käyttö	9	170
Karbiditerän poisto (Kaksireunaiselle terätyypille)	10	170
Karbiditerän kiinnitys (Kaksireunaiselle terätyypille)	11	170
Karbiditerän korkeuden säätö (Kaksireunaiselle terätyypille)	12	170
Uudelleen teroitettavan terän purkaminen	13	171
Uudelleen teroitettavan terän kokoaminen	14	171
Uudelleen teroitettavan terän korkeuden säätäminen	15	171
Uudelleen teroitettavan terän teroittaminen	16	172
Pölynkerääjän kiinnittimen kiinnittäminen ja irrottaminen	17	172
Mutkaliittimen käyttö (lisävaruste)	18	172

Kytkimen käyttö	19	173
Hiiliharjojen vaihtaminen	20	173
Lastujen ulostuloaukon asianmukainen puhdistaminen	21	173
Varusteiden valitseminen	—	174

**1. Pintahöyläys**

Karkeassa ohennuksessa voidaan käyttää suurta höyläysrypytyttä sopivalla no peu del la aikaansaamaan tasainen jälki. Sileän viimeistelyn varmistamiseksi on parasta käyttää korkeaa kierrosnopeutta ja vähäistä höyläysrypytyttä.

**2. Terien teroitusväli**

Terien teroitusväli riippuu leikattavasta puusta ja leikkaussyvyydestä. Teroitus on yleensä tarpeen aina 500 metrin leikkauksen jälkeen.

**3. Hiomakivi**

Jos käytettyissä on vesihiomakivi, käytä sitä kastettuasi sitä riittävästi veteen, koska tällainen hiomakivi saattaa kulua hionnan aikana. Tasoita hiomakiven pinta aina tarpeen ollen.

**HUOLTO JA TARKISTUKSET****1. Terän tarkistus**

Tylysten tai rikkinaisten terien käyttö heikentää työskentelyn tasoa ja saattaa aiheuttaa moottorin ylikuormitusta. Teroitä tai uusi terät niin usein kuin on tarpeen.

**2. Käsitely****HUOMAUTUS**

Etutaso, takataso ja syvyyden säätönappi on tarkasti koneistettu aikaansaamaan erittäin vaativaa laatua. Raju käsittely tai mekaaniset iskut saattavat aiheuttaa niiden vääntymisen ja huonontaa höyläyksen laatua. Edellämaintyttöjä osia tulee käsitellä erityisellä huolella.

**3. Kiinnitysruuvien tarkistus**

Tarkista säännöllisesti kaikki kiinnitysruuvit ja varmista, että ne ovat tiukassa. Mikäli joku ruuveista on löystynyt, kiristä se välittömästi. Laiminlyönti voi aiheuttaa vaaratilanteen.

**4. Hiiliharjojen tarkistus**

Koneessa käytettävät hiiliharjat ovat kuluvia osia. Koska liian kuluneet hiiliharjat voivat aiheuttaa moottorille häiriöitä, on syytä vaihtaa vanhat hiilet uusiin heit, kun ne ovat liian kuluneita tai lähellä "kulumisrajaa". Lisäksi hiiliharjat on pidettävä aina puhtaina ja varmistettava, että ne pääsevät vapaasti liikkumaan harjapitimiissä.

**HUOMAA**

Kun hiiliharja vaihdetaan uuteen, käytä vaihdossa aina HiKOKI hiiliharjaa, jonka koodinumero on 999017.

**5. Hiiliharjojen vaihto**

Lastusuojuksen irrottamisen jälkeen ota pois hiiliharja irrottamalla ensin harjan suojuksen ja tarttumalla sitten hiiliharjan ulkonevaan osaan esim. talttapaisella ruuvimeisselillä.

Kun asennat hiiliharjaa, valitse suunta niin, että hiiliharjan kynsi sopii harjaputken ulkokontaktiosaan. Paina se tämän jälkeen sisään sormella. Asenna lopuksi harjan suojuksen.

**HUOMAUTUS**

Muista asettaa hiiliharjan kynsi harjaputken ulkokontaktiosaan.

(Voit asettaa kumman tahansa kahdesta kynnestä.)

Äärimmäistä huolellisuutta on noudatettava, koska virheen tekeminen tässä toimenpiteessä johtaa hiiliharjan kynnen vaurioitumiseen ja saattaa aiheuttaa moottori ongelmia varhaisessa vaiheessa.

# Suomi

## 6. Hihnan vaihtaminen

Jos hihna on vaihdettava, vaihto on turvallisuussyistä teetettävä valtuutetussa HiKOKI-huoltokeskuksessa.

## 7. Moottorin huolto

Moottorin käämi on sähkötyökalun "sydän".

Huolehdi siitä, ettei käämi vahingoitu ja/tai kastu öljyyn tai veteen.

## 8. Ulkopinnan puhdistus

Kun höylä on tahrantunut, pyyhi pehmeällä, kuivalla kankaalla tai saippuaveteen kostutetulla kankaalla. Älä käytä kloriittisia liuottimia, bensiiniä tai maalitinneriä, koska ne sulattavat muovia.

## 9. Säilytys

Säilytä höylää paikassa, jonka lämpötila on alle 40°C ja joka on lasten ulottumattomissa.

## HUOMAA

Litiumioniakkujen säilytys.

Varmista, että litiumioniakut on ladattu täyteen ennen varastointia.

Akkujen pitkäaikainen varastointi (3 kuukautta tai enemmän), kun niiden lataustaso on alhainen, saattaa johtaa akkujen toimintakyvyn heikkenemiseen, lyhentää huomattavasti akun käyttöaikaa tai heikentää akkuja niin, etteivät ne pysty säilyttämään varausta.

Huomattavasti vähentynyt akun käyttöaika voidaan yrittää korjata lataamalla ja käyttämällä akun varaus loppuun toistuvasti 2-5 kertaa.

Jos akun käyttöikä on äärettömän lyhyt toistuvasta latauksesta ja käytöstä huolimatta, lopeta akun käyttö ja osta uusi akku.

## HUOMAUTUS

Sähkötyökalujen käytössä ja huollossa on aina noudatettava kussakin maassa voimassa olevia turvaohjeita ja normeja.

### Tärkeä ilmoitus HiKOKIn akkutoimisten sähkötyökalujen akuista

Käytä aina yhtä määrittelemistämme alkuperäisistä akuista. Emme voi taata akkutoimisen sähkötyökalumme turvallisuutta ja toimivuutta, kun sitä käytetään muun kuin määrittelmämme akun kanssa tai kun akkua puretaan ja muunnellaan (kuten kennojen tai muiden sisäosien purku ja vaihto).

## TAKUU

Myönnämme HiKOKI-sähkötyökaluille takuun lakisäästeisten/kansallisten erityissääntelyiden mukaisesti. Tämä takuu ei kata vikoja tai vaurioita, jotka johtuvat vääränlaisesta tai kielletystä käytöstä tai normaalista kulumisesta. Reklamaatiotapauksessa lähetä purkamaton sähkötyökalu ja tämän käyttöoppaan lopussa oleva TAKUUSERTIFIKAATTI valtuutettuun HiKOKI-huoltokeskukseen.

## HUOMAA

HiKOKIn jatkuvasta tutkimus- ja kehitysohjelmasta johtuen edellä esitetyihin voi tulla muutoksia ilman ennakoilmoitusta.

## Tietoja ilmvälitteisestä melusta ja tärinästä

Saavutetut mitta-arvot määritettiin EN62841-normin mukaan ja ilmoitettiin ISO 4871 -normin mukaan.

Mitattu A-painotteinen äänitehoarvo: 98 dB (A) (P14DSSL)  
100 dB (A) (P18DSSL)

Mitattu A-painotteinen äänipainearvo: 87 dB (A) (P14DSSL)  
89 dB (A) (P18DSSL)

KpA-toleranssi: 3 dB (A)

Käytä kuulonsuojaimia.

Tärinän kokonaisarvot (kolmiakselivektorisumma)  
EN62841 mukaan määritettyinä.

Höylää havupuuta:

Tärinäpäästöarvo  $a_h = 2,6 \text{ m/s}^2$  (P14DSSL)

$3,0 \text{ m/s}^2$  (P18DSSL)

Epävarmuus  $K = 1,5 \text{ m/s}^2$

Ilmoitettu värähtelyn kokonaisarvo on mitattu standardien testausmenetelmien mukaisesti ja sitä voidaan käyttää työkalujen vertaamiseen keskenään.

Sitä voidaan myös käyttää altistumisen alustavaan arviointiin.

## VAROITUS

○ Tärinäpäästöarvo sähkötyökalun varsinaisen käytön aikana voi poiketa annetusta kokonaisarvosta työkalun käyttötavasta riippuen.

○ Käyttäjää suojaavien varotoimien, jotka perustuvat altistumisen arviointiin varsinaisessa käyttötilanteessa, määrittäminen. (ottaen huomioon käyttöjakson kaikki vaiheet kuten ajat, jolloin työkalu on kytketty pois päältä ja jolloin se on tyhjäkäynnissä, varsinaisen liipaisinajan lisäksi)

## ΓΕΝΙΚΕΣ ΠΡΟΕΙΔΟΠΟΙΗΣΕΙΣ ΑΣΦΑΛΕΙΑΣ ΤΟΥ ΗΛΕΚΤΡΙΚΟΥ ΕΡΓΑΛΕΙΟΥ

### ⚠ ΠΡΟΕΙΔΟΠΟΙΗΣΗ

Διαβάστε όλες τις προειδοποιήσεις ασφαλείας, τις οδηγίες, τις εικόνες και τις προδιαγραφές που παρέχονται με το ηλεκτρικό εργαλείο.

Η μη τήρηση των οδηγιών μπορεί να προκαλέσει ηλεκτροπληξία, πυρκαγιά και/ή σοβαρό τραυματισμό.

Φυλάξτε όλες τις προειδοποιήσεις και τις οδηγίες για μελλοντική αναφορά.

Ο όρος «ηλεκτρικό εργαλείο» στις προειδοποιήσεις αναφέρεται στο ηλεκτρικό εργαλείο (με καλώδιο) που λειτουργεί μέσω δικτύου ή στο ηλεκτρικό εργαλείο που λειτουργεί με μπαταρία (χωρίς καλώδιο).

#### 1) Ασφάλεια χώρου εργασίας

a) Διατηρείτε το χώρο εργασίας καθαρό και καλά φωτισμένο.

Σε ακατάστατες ή σκοτεινές περιοχές μπορεί να προκληθούν ατυχήματα.

b) Μην χρησιμοποιείτε τα ηλεκτρικά εργαλεία σε περιβάλλον, στο οποίο μπορεί να προκληθεί έκρηξη, όπως παρουσία εύφλεκτων υγρών, αερίων ή σκόνης.

Τα ηλεκτρικά εργαλεία δημιουργούν σπινθήρες, οι οποίοι μπορεί να προκαλέσουν ανάφλεξη της σκόνης ή του καπνού.

c) Κρατήστε τα παιδιά και τους παρευρισκόμενους μακριά όταν χρησιμοποιείτε ένα ηλεκτρικό εργαλείο.

Αν κάτι σας αποσπάσει την προσοχή σας, υπάρχει κίνδυνος να χάσετε τον έλεγχο.

#### 2) Διακοπή ασφαλείας

a) Τα φως των ηλεκτρικών εργαλείων πρέπει να είναι κατάλληλα για τις πρίζες. Μην τροποποιήσετε ποτέ το φως με οποιονδήποτε τρόπο. Μη χρησιμοποιείτε φως προσαρμογής με γειωμένα ηλεκτρικά εργαλεία.

Τα μη τροποποιημένα φως και οι κατάλληλες πρίζες μειώνουν τον κίνδυνο ηλεκτροπληξίας.

b) Αποφύγετε τη σωματική επαφή με γειωμένες επιφάνειες όπως σωλήνες, καλοριφέρ, ηλεκτρικές κουζίνες και ψυγεία.

Υπάρχει αυξημένος κίνδυνος ηλεκτροπληξίας όταν το σώμα σας είναι γειωμένο.

c) Μην εκθέτετε τα ηλεκτρικά εργαλεία στη βροχή ή σε συνθήκες υγρασίας.

Το νερό που εισέρχεται σε ένα ηλεκτρικό εργαλείο αυξάνει τον κίνδυνο ηλεκτροπληξίας.

d) Μην κακομεταχειρίζεστε το καλώδιο. Μη χρησιμοποιείτε ποτέ το καλώδιο για να μεταφέρετε, να τραβήξετε ή να βγάλετε από την πρίζα το ηλεκτρικό εργαλείο.

Κρατήστε το καλώδιο μακριά από θερμότητα, λάδι, κοφτερές γωνίες και κινούμενα μέρη.

Τα κατεστραμμένα ή μπερδεμένα καλώδια αυξάνουν τον κίνδυνο ηλεκτροπληξίας.

e) Όταν χρησιμοποιείτε το εργαλείο σε εξωτερικό χώρο, χρησιμοποιήστε καλώδιο προέκτασης που προορίζεται για χρήση σε εξωτερικό χώρο.

Η χρήση ενός καλωδίου κατάλληλου για εξωτερικό χώρο μειώνει τον κίνδυνο ηλεκτροπληξίας.

f) Αν είναι αναπόφευκτη η λειτουργία ενός ηλεκτρικού εργαλείου σε χώρο με υγρασία, χρησιμοποιείτε διάταξη προστασίας ρεύματος διαρροής (RCD).

Η χρήση της RCD μειώνει τον κίνδυνο ηλεκτροπληξίας.

#### 3) Προσωπική ασφάλεια

a) Να είστε σε ετοιμότητα, να έχετε την προσοχή σας στην εργασία που πραγματοποιείτε και να χρησιμοποιείτε την κοινή λογική όταν χρησιμοποιείτε ένα ηλεκτρικό εργαλείο.

Μη χρησιμοποιείτε ηλεκτρικά εργαλεία όταν είστε κουρασμένοι ή υπό την επήρεια ναρκωτικών ουσιών, οινοπνεύματος ή φαρμάκων.

Μια στιγμή απροσεξίας κατά τη χρήση ενός ηλεκτρικού εργαλείου μπορεί να προκαλέσει σοβαρό προσωπικό τραυματισμό.

b) Χρησιμοποιείτε προσωπικό προστατευτικό εξοπλισμό. Φοράτε πάντα εξοπλισμό για την προστασία των ματιών.

Ο προστατευτικός εξοπλισμός, όπως μάσκα σκόνης, αντιολισθητικά υποδήματα ασφαλείας, προστατευτικό κράνος ή προστατευτικά της ακοής, που χρησιμοποιείται για ανάλογες συνθήκες, μειώνει τους τραυματισμούς.

c) Αποφύγετε την ακούσια έναρξη. Βεβαιωθείτε ότι ο διακόπτης είναι σε θέση απενεργοποίησης πριν συνδέσετε τη συσκευή με πηγή ρεύματος και/ή τη θήκη της μπαταρίας, σικώσετε ή μεταφέρετε το εργαλείο.

Η μεταφορά ηλεκτρικού εργαλείου με τα δάχτυλά σας στο διακόπτη ή η ηλεκτροδότηση ηλεκτρικού εργαλείου με ενεργοποιημένο το διακόπτη μπορεί να προκαλέσουν ατυχήματα.

d) Να αφαιρείτε τυχόν κλειδιά ρυθμιζόμενου ανοιγματος ή τα απλά κλειδιά πριν θέσετε σε λειτουργία το ηλεκτρικό εργαλείο.

Ένα απλό κλειδί ή ένα κλειδί ρυθμιζόμενου ανοιγματος που είναι προσαρτημένο σε περιστρεφόμενο εξάρτημα του ηλεκτρικού εργαλείου μπορεί να προκαλέσει προσωπικό τραυματισμό.

e) Μην τεντώνεστε. Να πατάτε σταθερά και να διατηρείτε την ισορροπία σας.

Με αυτόν τον τρόπο μπορείτε να ελέγχετε καλύτερα το ηλεκτρικό εργαλείο σε μη αναμενόμενες καταστάσεις.

f) Να είστε ντυμένοι κατάλληλα. Μη φοράτε φαρδιά ρούχα ή κοσμήματα. Κρατήστε τα μαλλιά σας και τα ρούχα σας μακριά από κινούμενα μέρη.

Τα φαρδιά ρούχα, τα κοσμήματα και τα μακριά μαλλιά μπορεί να παστούν σε κινούμενα μέρη.

g) Αν παρέχονται εξαρτήματα για τη σύνδεση συσκευών εξαγωγής και συλλογής σκόνης, να βεβαιώνετε ότι είναι συνδεδεμένα και χρησιμοποιούνται με το σωστό τρόπο.

Η χρήση συλλέκτη σκόνης μειώνει τους κινδύνους που προκαλούνται λόγω σκόνης.

h) Μην αφήσετε την εξοικείωση που έχετε αποκτήσει από τη συχνή χρήση των εργαλείων να σας εφησυχάσει και να αγνοήσετε τις αρχές ασφαλείας του εργαλείου.

Μια απρόσκετη ενέργεια μπορεί να προκαλέσει σοβαρό τραυματισμό μέσα σε ένα κλάσμα του δευτερολέπτου.

#### 4) Χρήση και φροντίδα ηλεκτρικών εργαλείων

a) Μην ασκείτε δύναμη στο ηλεκτρικό εργαλείο. Να χρησιμοποιείτε το ηλεκτρικό εργαλείο που είναι κατάλληλο για το είδος της εργασίας που εκτελείτε.

Το κατάλληλο ηλεκτρικό εργαλείο θα εκτελέσει την εργασία καλύτερα και με μεγαλύτερη ασφάλεια με τον τρόπο που σχεδιάστηκε.

# Ελληνικά

- b) Μη χρησιμοποιήσετε το ηλεκτρικό εργαλείο αν ο διακόπτης λειτουργίας δεν ανοίγει και δεν κλείνει.  
*Ένα ηλεκτρικό εργαλείο που δεν ελέγχεται από το διακόπτη λειτουργίας είναι επικίνδυνο και πρέπει να επισκευαστεί.*
- c) Αποσυνδέστε το βύσμα από την πηγή ισχύος και/ή αφαιρέστε τη θήκη μπαταρίας, εάν είναι αποσπώμενη, από το ηλεκτρικό εργαλείο πριν προβείτε σε ρυθμίσεις, αλλαγή εξαρτημάτων ή αποθήκευση του ηλεκτρικού εργαλείου.  
*Αυτά τα προληπτικά μέτρα ασφαλείας μειώνουν τον κίνδυνο λανθασμένης εκκίνησης του ηλεκτρικού εργαλείου.*
- d) Αποθηκεύετε τα εργαλεία που δεν χρησιμοποιείτε μακριά από παιδιά και μην αφήνετε τα άτομα που δεν είναι εξοικειωμένα με το ηλεκτρικό εργαλείο ή με αυτές τις οδηγίες να χρησιμοποιούν το ηλεκτρικό εργαλείο.  
*Τα ηλεκτρικά εργαλεία είναι επικίνδυνα στα χέρια μη εκπαιδευμένων ατόμων.*
- e) Συντηρείτε τα ηλεκτρικά εργαλεία και τα εξαρτήματα. Να ελέγχετε για τυχόν λάθος ευθυγράμμιση ή μπλοκάρισμα των κινούμενων μερών, τυχόν θραύση των εξαρτημάτων και οποιαδήποτε άλλη κατάσταση που ενδέχεται να επηρεάσει τη λειτουργία του ηλεκτρικού εργαλείου. Σε περίπτωση βλάβης, το ηλεκτρικό εργαλείο πρέπει να επισκευαστεί πριν χρησιμοποιηθεί.  
*Πολλά ατυχήματα προκαλούνται από ηλεκτρικά εργαλεία που δεν έχουν συντηρηθεί σωστά.*
- f) Διατηρείτε τα εργαλεία κοπής κοφτερά και καθαρά.  
*Τα κατάλληλα συντηρημένα εργαλεία κοπής με κοφτερές άκρες μπλοκάρουν πιο δύσκολα και ελέγχονται πιο εύκολα.*
- g) Χρησιμοποιείτε το ηλεκτρικό εργαλείο, τα εξαρτήματα και τα μέρη κ.τ.λ. σύμφωνα με τις παρούσες οδηγίες, λαμβάνοντας υπόψη τις συνθήκες εργασίας και την εργασία που θα εκτελέσετε.  
*Η χρήση του ηλεκτρικού εργαλείου για εργασίες πέρα από εκείνες για τις οποίες προορίζεται, ενδέχεται να δημιουργήσει κίνδυνο.*
- h) Κρατήστε τις λαβές και τις επιφάνειες λαβής στεγνές, καθαρές και απαλλαγμένες από λάδια και γράσα.  
*Οι ολισθηρές λαβές και οι επιφάνειες λαβής δεν επιτρέπουν τον ασφαλή χειρισμό και έλεγχο του εργαλείου σε απρόοπτες καταστάσεις.*
- 5) **Εργαλείο μπαταρίας – χρήση και φροντίδα**
- a) Η επαναφόρτιση να πραγματοποιείται μόνο μέσω του φορτιστή που έχει καθοριστεί από τον κατασκευαστή.  
*Ο φορτιστής που είναι κατάλληλος για ένα τύπο θήκης μπαταριών ενδέχεται να προκαλέσει κίνδυνο πυρκαγιάς όταν χρησιμοποιείται με άλλου τύπου θήκη μπαταριών.*
- b) Χρησιμοποιήστε ηλεκτρικά εργαλεία μόνο με τις ειδικά καθορισμένες θήκες μπαταριών.  
*Η χρήση οποιοδήποτε άλλου τύπου θήκης μπαταριών ενδέχεται να προκαλέσει τραυματικό κτύπο πυρκαγιάς.*
- c) Όταν η θήκη μπαταριών είναι εκτός χρήσης, φυλάξτε την μακριά από άλλα μεταλλικά αντικείμενα όπως συνδετήρες, νομισματά, κλειδιά, καρφιά, βίδες ή άλλα μεταλλικά αντικείμενα μικρού μεγέθους που μπορούν να συνδέσουν τον ένα ακροδέκτη με τον άλλο.  
*Αν συνδέσετε μαζί τους ακροδέκτες μπαταριών ενδέχεται να προκληθούν εγκαυματα ή πυρκαγιά.*
- d) Υπό καταχρηστικές συνθήκες, ενδέχεται να εκτοξευτεί υγρό από την μπαταρία. Αποφύγετε την επαφή. Σε περίπτωση επαφής με το υγρό από σφάλμα, ξεπλύνετε με νερό. Αν το υγρό έρθει σε επαφή με τα μάτια, ξεπλύνετε με νερό και ζητήστε ιατρική βοήθεια.  
*Το υγρό που εκτοξεύεται από την μπαταρία μπορεί να προκαλέσει ερεθισμό ή εγκαυματα.*
- e) Μη χρησιμοποιείτε ένα τροφοδοτικό μπαταρίας ή εργαλείο που έχει υποστεί ζημιά ή έχει τροποποιηθεί.  
*Οι φθαρμένες ή τροποποιημένες μπαταρίες ενδέχεται να παρουσιάσουν απρόβλεπτη συμπεριφορά με αποτέλεσμα την πρόκληση φωτιάς, έκρηξης ή τραυματισμού.*
- f) Μην εκθέτετε ένα τροφοδοτικό μπαταρίας ή εργαλείο σε φωτιά ή υπερθέρμανση.  
*Η έκθεση σε φωτιά ή θερμοκρασία άνω των 130 °C ενδέχεται να προκαλέσει έκρηξη.*
- g) Ακολουθήστε όλες τις οδηγίες σχετικά με τη φόρτιση, και μη φορτίζετε το τροφοδοτικό μπαταρίας ή το εργαλείο εκτός του εύρους θερμοκρασίας που καθορίζεται στις οδηγίες.  
*Η ακατάλληλη φόρτιση ή σε θερμοκρασίες εκτός του καθορισμένου εύρους μπορεί να καταστρέψει την μπαταρία και να αυξήσει τον κίνδυνο φωτιάς.*
- 6) **Σέρβις**
- a) Να δίνετε το ηλεκτρικό εργαλείο για σέρβις σε κατάλληλα εκπαιδευμένα άτομα και να χρησιμοποιείτε μόνο γνήσια ανταλλακτικά.  
*Με αυτόν τον τρόπο είστε σίγουροι για την ασφάλεια του ηλεκτρικού εργαλείου.*
- b) Μην επισκευάζετε ποτέ τροφοδοτικά μπαταρίας που έχουν υποστεί φθορά.  
*Η επισκευή των τροφοδοτικών μπαταρίας θα πρέπει να γίνεται μόνο από τον κατασκευαστή ή από εξουσιοδοτημένους τεχνικούς.*

## ΠΡΟΦΥΛΑΞΗ

Μακριά από τα παιδιά και τους αναπήρους. Όταν δεν χρησιμοποιούνται, τα εργαλεία πρέπει να φυλάσσονται μακριά από παιδιά και άτομα με αναπηρίες.

## ΠΛΑΝΗ ΜΠΑΤΑΡΙΑΣ ΠΡΟΕΙΔΟΠΟΙΗΣΕΙΣ ΑΣΦΑΛΕΙΑΣ

1. Περιμένετε να σταματήσει ο κόπτης προτού ακουμπήσετε κάτω το εργαλείο.  
*Ένας εκτεθειμένος περιστρεφόμενος κόπτης ενδοχόμενους να εμπλακεί στην επιφάνεια οδηγώντας σε πιθανή απώλεια ελέγχου και σοβαρό τραυματισμό.*
2. Χρησιμοποιείται λαβής ή ένα άλλο πρακτικό τρόπο για να ασφαλίσετε και να υποστηρίξετε το προς εργασία κομμάτι σε μια σταθερή πλατφόρμα.  
*Αν κρατάτε το προς εργασία κομμάτι με το χέρι σας ή επάνω στο σώμα, θα είναι ασταθές και ενδέχεται να οδηγήσει σε απώλεια του ελέγχου.*
3. Μην χρησιμοποιείτε την Πλάνη με τις λεπίδες γυρισμένες προς τα επάνω (ως τύπο σταθερής πλάνης).  
*Πάντοτε φορτίζετε την μπαταρία σε θερμοκρασία ανάμεσα 0 - 40°C.*
4. Μια θερμοκρασία μικρότερη από 0°C θα προκαλέσει την υπερφόρτιση που είναι επικίνδυνη. Η μπαταρία δεν μπορεί να φορτιστεί σε θερμοκρασία μεγαλύτερη από 40°C.  
*Η πιο κατάλληλη θερμοκρασία για φόρτιση είναι αυτή των 20 - 25°C.*

5. Μην χρησιμοποιείτε τον φορτιστή συνέχεια. Όταν η μια φόρτιση ολοκληρωθεί, αφήστε το φορτιστή για 15 λεπτά πριν από την επόμενη φόρτιση μπαταρίας.
6. Μην αφήσετε ξένα υλικά να μπουν στην τρύπα σύνδεσης της επαναφορτιζόμενης μπαταρίας.
7. Ποτέ μην απουσαρμολογήσετε την επαναφορτιζόμενη μπαταρία και το φορτιστή.
8. Ποτέ μην βραχυκυκλώσετε την επαναφορτιζόμενη μπαταρία.  
Το βραχυκύκλωμα της μπαταρίας θα προκαλέσει ένα μεγάλο ηλεκτρικό ρεύμα και υπερθέρμανση. Προκαλεί το κάψιμο ή την υπερθέρμανση της μπαταρίας.
9. Μην πετάξετε την μπαταρία στη φωτιά.  
Αν η μπαταρία καεί μπορεί να εκραγεί.
10. Μην βάλτε κανένα αντικείμενο μέσα στις τρύπες εξαερισμού του φορτιστή.  
Η είσοδος μεταλλικών αντικειμένων ή εύφλεκτων υλικών στις τρύπες εξαερισμού του φορτιστή θα προκαλέσει τον κίνδυνο ηλεκτροπληξίας ή την καταστροφή του φορτιστή.
11. Πηγαίνετε την μπαταρία στο κατάστημα από το οποίο την αγοράσατε όταν η διάρκεια ζωής της μπαταρίας μετά από την φόρτιση έχει γίνει πολύ μικρή για πρακτική χρήση. Μην πετάξετε την τελειωμένη μπαταρία.
12. Η χρησιμοποίηση μια εξασθενημένης μπαταρίας θα προκαλέσει βλάβη στο φορτιστή.
9. Μην χρησιμοποιείτε την Πλάνη με τις λεπίδες γυρισμένες προς τα επάνω (ως τύπο σταθερής πλάνης).
10. Προσέχετε να μην τραυματίσετε το χέρι σας κατά τη σύνδεση ή αποσύνδεση των λεπίδων.
11. Πριν από τη σύνδεση των λεπίδων, σκουπίστε τυχόν ρινίσματα ή άλλα υπολείμματα προσκολλημένα στις λεπίδες.
12. Σχετικά με τη συνεχή λειτουργία  
Το εργαλείο αυτό παρέχεται με μια προστατευτική λειτουργία για την επέκταση της ζωής της μπαταρίας. Η μπαταρία μπορεί να υπερθερμανθεί κατά τη διάρκεια συνεχούς λειτουργίας ή ενεργειών βαθιάς κοπής, πράγμα που μπορεί να προκαλέσει το αυτόματο σταμάτημά της.  
Ειδικά, με οποιαδήποτε από τις μπαταρίες που αναφέρονται κατωτέρω, το εργαλείο μπορεί να διακοπεί η λειτουργία του πριν η μπαταρία ξεκινήσει να θερμαίνεται έτσι ώστε να αποφευχθεί τυχόν βλάβη σε σύντομο χρόνο από την υπερθέρμανση.  
Εάν αυτό συμβαίνει, σταματήστε τη λειτουργία, αφαιρέστε την μπαταρία από το εργαλείο και αφήστε την σε μια καλά αεριζόμενη θέση, μη εκτεθειμένη στο ηλιακό φως, έως ότου κρυώσει αρκετά.  
Η μπαταρία μπορεί να χρησιμοποιηθεί ξανά μόλις κρυώσει.  
(Μπαταρίες στις οποίες μπορούν να εφαρμοστούν τα ανωτέρω: BSL1425, BSL1420, BSL1415X, BSL1825, BSL1820, BSL1815 και γερασμένες μπαταρίες)

## ΠΡΟΣΘΕΤΕΣ ΠΡΟΕΙΔΟΠΟΙΗΣΕΙΣ ΑΣΦΑΛΕΙΑΣ

1. Ρύθμιση και έλεγχος του περιβάλλοντος εργασίας  
Ελέγξτε αν το περιβάλλον εργασίας είναι κατάλληλο ακολουθώντας τις προφυλάξεις.
2. Βεβαιωθείτε ότι ο διακόπτης τροφοδοσίας βρίσκεται στη θέση απενεργοποίησης (OFF). Αν η μπαταρία είναι συνδεδεμένη στο σώμα ενόσω ο διακόπτης τροφοδοσίας βρίσκεται στη θέση ενεργοποίησης (ON), το ηλεκτρικό εργαλείο θα αρχίσει να λειτουργεί αμέσως, πράγμα που θα μπορούσε να προκαλέσει σοβαρό ατύχημα.
3. Ετοιμάστε ένα σταθερό ξύλινο πάγκο εργασίας κατάλληλο για εργασίες πλάνισης. Καθώς ένας ασταθής πάγκος εργασίας θα δημιουργήσει κινδύνους ατυχήματος, βεβαιωθείτε ότι τον έχετε τοποθετήσει με ασφάλεια σε σταθερή και επίπεδη επιφάνεια.
4. Μη σφίγγετε και μην ασφαλίζετε το κλειδίωμα του διακόπτη. Εξάλλου, κρατήστε το δάχτυλό σας έξω από τη σκανδάλη όταν περιφέρετε την ηλεκτρική πλάνη εδώ κι εκεί. Διαφορετικά, ο κεντρικός διακόπτης του σώματος μπορεί εκ παραδρομής να ενεργοποιηθεί (θέση ON), έχοντας σαν κατάληξη απρόσμενα ατυχήματα.
5. Μην χτυπάτε δυνατά τον πίνακα διακοπών ή μην τον σπάζετε. Μπορεί να προκληθεί βλάβη.
6. Για να εξοικονομήσετε το φορτίο της μπαταρίας που καταναλώνεται, η ενδεικτική λυχνία υπόλοιπου φορτίου της μπαταρίας ανάβει ενώ πατάτε το διακόπτη ένδειξης υπόλοιπου φορτίου της μπαταρίας.
7. Μέτρα προστασίας μετά την ολοκλήρωση της εργασίας πλάνισης  
Όταν η πλάνη στηρίζεται με το ένα χέρι μετά την ολοκλήρωση της εργασίας πλάνισης, βεβαιωθείτε ότι οι λεπίδες κοπής (βάση) της πλάνης δεν έρχονται σε επαφή ή είναι πολύ κοντά στο σώμα σας. Διαφορετικά μπορεί να προκαλέσετε σοβαρό τραυματισμό.
8. Η θέση λείανσης μπορεί να ρυθμιστεί μετακινώντας τον οδηγό αριστερά ή δεξιά αφού χαλαρώσετε τη βίδα ρύθμισής του. Ο οδηγός μπορεί να τοποθετηθεί στην αριστερή ή στη δεξιά πλευρά του εργαλείου.
13. Σωστή χρήση μπαταρίας  
Όταν το εργαλείο χρησιμοποιείται με οποιαδήποτε από τις μπαταρίες που αναγράφονται κατωτέρω, θα πρέπει να χρησιμοποιείται για ελαφράς φύσεως εργασία για επέκταση της ζωής της μπαταρίας. Παράδειγμα εργασίας: Εργασία περάτωσης και λοξοτόμησης σε ρηχό βάθος  
(Μπαταρίες στις οποίες μπορούν να εφαρμοστούν τα ανωτέρω: BSL1425, BSL1420, BSL1415X, BSL1825, BSL1820, BSL1815 και γερασμένες μπαταρίες)
14. Να φροντίζετε πάντα ώστε ο διακόπτης ισχύος να είναι στο OFF (Απενεργοποίηση) και η μπαταρία να έχει αφαιρεθεί πριν από τη σύνδεση ή την αποσύνδεση του προσαρμογέα σκόνης.
15. Φροντίστε ο συλλέκτης σκόνης να είναι καλά συνδεδεμένος. Διαφορετικά, ενδέχεται να τραυματιστείτε.  
Φροντίστε να μην σπάσετε την προεξοχή όταν τοποθετείτε ή αφαιρείτε τον προσαρμοστήρα σκόνης και το κάλυμμα θραυσμάτων.

## ΠΡΟΣΟΧΗ ΣΤΗΝ ΜΠΑΤΑΡΙΑ ΙΟΝΤΩΝ ΛΙΘΙΟΥ

Για την επέκταση του χρόνου διάρκειας της μπαταρίας ιόντων λιθίου υπάρχει η λειτουργία προστασίας που σταματά την ισχύ εξόδου. Στις περιπτώσεις 1 έως 3 περιγράφονται κατωτέρω, κατά τη χρήση του προϊόντος, ακόμη και τραβάτε το διακόπτη ο κινητήρας ενδέχεται να σταματήσει. Αυτό δεν είναι το πρόβλημα αλλά το αποτέλεσμα της λειτουργίας προστασίας.

1. Όταν η υπόλοιπη ισχύ της μπαταρίας που απομένει τελειώσει, ο κινητήρας σταματάει.  
Στην περίπτωση αυτή θα πρέπει να τη φορτίσετε αμέσως.
2. Εάν υπάρχει υπερφόρτιση του εργαλείου ο κινητήρας ενδεχομένως να σταματήσει. Στην περίπτωση αυτή απελευθερώστε το διακόπτη του εργαλείου και εξαλείψετε την αιτία της υπερφόρτισης. Έπειτα από αυτό μπορείτε να το χρησιμοποιήσετε πάλι.

## Ελληνικά

3. Αν η μπαταρία υπερθερμανθεί υπό το φόρτο εργασίας, η ισχύς της μπαταρίας μπορεί να σταματήσει. Σε αυτήν την περίπτωση, διακόψτε τη χρήση της μπαταρίας και την αφήνετε να κρυώσει. Έπειτα μπορείτε να την ξαναχρησιμοποιήσετε.

Παρακαλείστε, επίσης, να τηρείτε τις ακόλουθες προειδοποιήσεις και προφυλάξεις.

### ΠΡΟΕΙΔΟΠΟΙΗΣΗ

Για να αποφύγετε τυχόν διαρροή της μπαταρίας, παραγωγή θερμότητας, εκπομπή καπνού, έκρηξη ή ανάφλεξη, πρέπει να τηρείτε τις ακόλουθες προφυλάξεις.

1. Βεβαιωθείτε ότι δεν συσσωρεύεται σκόνη στη μπαταρία.
- Κατά την εργασία σας βεβαιωθείτε ότι δεν πέφτει σκόνη στη μπαταρία.
- Βεβαιωθείτε ότι τυχόν σκόνες που πέφτουν πάνω στο ηλεκτρικό εργαλείο την ώρα που εργάζεστε με αυτό, δεν συσσωρεύονται στη μπαταρία.
- Μην αποθηκεύετε χρησιμοποιήστες μπαταρίες σε σημείο εκτεθειμένο σε σκόνη.
- Πριν να αποθηκεύσετε μία μπαταρία, απομακρύνετε τυχόν σκόνες που πιθανόν να έχουν κολλήσει πάνω της και μην την αποθηκεύετε μαζί με μεταλλικά μέρη (βίδες, καρφιά, κ.λπ.).
2. Μην τρυπάτε τη μπαταρία με αιχμηρά αντικείμενα όπως καρφιά, μην χτυπάτε με σφυρί, μην πατάτε ή πετάτε τη μπαταρία. Προφυλάξτε την από ισχυρούς κραδασμούς.
3. Μην χρησιμοποιείτε μία εμφάνως κατεστραμμένη ή παραμορφωμένη μπαταρία.
4. Μην τοποθετείτε τη μπαταρία με λάθος τρόπο.
5. Μην συνδέετε απευθείας σε ηλεκτρική πρίζα ή στην υποδοχή του αναπτήρα στα αυτοκίνητα.
6. Μην χρησιμοποιείτε τη μπαταρία για χρήση άλλη πέραν της προβλεπόμενης.
7. Σε περίπτωση που δεν ολοκληρώνεται επιτυχώς η διαδικασία φόρτισης της μπαταρίας ακόμα και όταν έχει περάσει ο καθορισμένος χρόνος επαναφόρτισης, σταματήστε αμέσως οποιαδήποτε προσπάθεια επαναφόρτισης.
8. Η μπαταρία δεν πρέπει να εκτίθεται σε υψηλή θερμοκρασία ή υψηλή πίεση, όπως στην περίπτωση φούρνου μικροκυμάτων, ξηραντήρα ή δοχείου υψηλής πίεσης.
9. Απομακρύνετε αμέσως από τη φωτιά σε περίπτωση διαρροής ή δυσσομίας.
10. Μην χρησιμοποιείτε σε περιβάλλον με έντονο στατικό ηλεκτρισμό.
11. Σε περίπτωση διαρροής της μπαταρίας, δυσσομίας, παραγωγής θερμότητας, αποχρωματισμού ή παραμόρφωσης της, ή σε περίπτωση που παρατηρηθεί κάτι μη φυσιολογικό κατά τη διάρκεια της χρήσης, της επαναφόρτισης ή της αποθήκευσης, αφαιρέστε αμέσως από τον εξοπλισμό ή από τον φορηστή της μπαταρίας και σταματήστε να χρησιμοποιείτε.
12. Μη βυθίζετε την μπαταρία σε υγρό ή μην αφήνετε υγρά να εισχωρήσουν στο εσωτερικό της. Η εισροή αγωγίμων υγρών, όπως το νερό, μπορεί να προκαλέσει βλάβη που οδηγεί σε φωτιά ή έκρηξη. Αποθηκεύετε την μπαταρία σας σε δροσερό, ξηρό μέρος, μακριά από καύσιμα και εύφλεκτα αντικείμενα. Πρέπει να αποφεύγονται οι ατμόσφαιρες με διαβρωτικά αέρια.

### ΠΡΟΣΟΧΗ

1. Εάν διαρρεύσει υγρό από τη μπαταρία και έλθει σε επαφή με τα μάτια σας, μην τα τρίψετε, αλλά ξεπλύνετε τα πολύ καλά με καθαρό νερό όπως νερό βρύσης, και επικοινωνήστε αμέσως με γιατρό. Εάν όχι, το υγρό μπορεί να προκαλέσει προβλήματα στα μάτια σας.

2. Εάν διαρρεύσει υγρό στο δέρμα ή τα ρούχα σας, ξεπλύνετε καλά με καθαρό νερό, όπως νερό βρύσης, αμέσως. Υπάρχει το ενδεχόμενο να ερεθιστεί το δέρμα.
3. Εάν διαπιστώσετε σκουριά, δυσσομία, υπερθέρμανση, αποχρωματισμό, παραμόρφωση, και/ή άλλες ανωμαλίες κατά τη χρήση της μπαταρίας να πρώτη φορά, μην την χρησιμοποιήσετε, αλλά επιστρέψτε την στον υπεύθυνο προμηθευτή ή πωλητή.

### ΠΡΟΕΙΔΟΠΟΙΗΣΗ

Εάν ένα ηλεκτρικό αγωγίμο ξένο σώμα εισέλθει στους πόλους της μπαταρίας ιόντων λιθίου, μπορεί να προκύψει βραχυκύκλωμα με αποτέλεσμα τον κίνδυνο πυρκαγιάς. Παρακαλούμε προσέχετε τα παρακάτω κατά την αποθήκευση της μπαταρίας.

- Μην τοποθετείτε ηλεκτρικά αγωγίμα τεμάχια, καρφιά, ατσάλινα, χάλκινα ή άλλα σώματα στη θήκη αποθήκευσης.
- Τοποθετείτε την μπαταρία είτε μέσα στο ηλεκτρικό εργαλείο ή αποθηκεύετε την πιέζοντας δυνατά στο κάλυμμα της μπαταρίας, έως ότου αποκαλυφθούν οι οπές εξαερισμού, ώστε να αποφευχθούν βραχυκυκλώματα.

## ΣΧΕΤΙΚΑ ΜΕ ΤΗ ΜΕΤΑΦΟΡΑ ΜΠΑΤΑΡΙΑΣ ΙΟΝΤΩΝ ΛΙΘΙΟΥ

Κατά τη μεταφορά μίας μπαταρίας ιόντων λιθίου, λάβετε τις ακόλουθες προφυλάξεις.

### ΠΡΟΕΙΔΟΠΟΙΗΣΗ

Ειδοποιήστε την εταιρεία μεταφορών ότι μία συσκευασία περιέχει μπαταρία ιόντων λιθίου, ενημερώστε την εταιρεία για την απόδοση ισχύος της, και ακολουθήστε τις οδηγίες της εταιρείας μεταφορών κατά τη διευθέτηση της μεταφοράς.

- Οι μπαταρίες ιόντων λιθίου που υπερβαίνουν την απόδοση ισχύος των 100 Wh θεωρούνται στην κατάταξη εμπορευμάτων ως Επικίνδυνο Φορτίο και θα χρειαστείτε ειδικές διαδικασίες υποβολής αιτήσεων.
- Για μεταφορά στο εξωτερικό, πρέπει να συμμορφώνεστε με τους διεθνείς νόμους και κανόνες και κανονισμούς της χώρας προορισμού.
- Εάν εγκατασταθεί το BSL36B18 στο ηλεκτρικό εργαλείο, η ισχύς εξόδου θα υπερβεί τα 100 Wh και η μονάδα θα ταξινομηθεί ως Επικίνδυνο Αγαθό στην ταξινόμηση εμπορευμάτων.

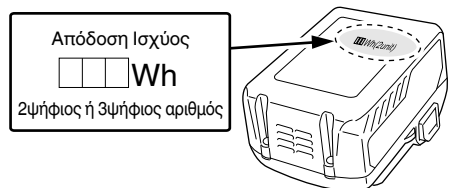

## ΟΝΟΜΑΣΙΕΣ ΕΞΑΡΤΗΜΑΤΩΝ (Εικ. 21)



Ⓐ	Δίοδος εξαερισμού περιβλήματος
Ⓑ	Οπή εξαγωγής ριναμάτων
Ⓒ	Αεριοπίστολο







## ΣΥΜΒΟΛΑ



## ΠΡΟΕΙΔΟΠΟΙΗΣΕΙΣ

Τα παρακάτω δείχνουν τα σύμβολα που χρησιμοποιούνται στο μηχάνημα. Βεβαιωθείτε ότι κατανοείτε τη σημασία τους πριν τη χρήση.

	P14DSL / P18DSL : Πλάνη μπαταρίας
	Για τον περιορισμό του κινδύνου τραυματισμού, ο χρήστης πρέπει να διαβάσει το εγχειρίδιο οδηγιών χρήσης.
	Μόνο για τις χώρες της ΕΕ Μην πετάτε τα ηλεκτρικά εργαλεία στον κάδο οικιακών απορριμμάτων! Σύμφωνα με την Ευρωπαϊκή Οδηγία 2012/19/ΕΕ περί ηλεκτρικών και ηλεκτρονικών συσκευών και την εφαρμογή της στην εθνική νομοθεσία, τα ηλεκτρικά εργαλεία που έχουν φτάσει στο τέλος της ζωής τους πρέπει να συλλέγονται ξεχωριστά και να επιστρέφονται για ανακύκλωση με τρόπο φιλικό προς το περιβάλλον.
V	Ονομαστική τάση
Π <sub>0</sub>	Ταχύτητα χωρίς φορτίο

min-1	Αριθμός στροφών ή παλινδρομήσεων ανά λεπτό
	Συνεχές ρεύμα
	Ενεργοποίηση
	Απενεργοποίηση
	Προειδοποίηση
	Αποσυνδέστε την μπαταρία

## Μπαταρία

	Το υπόλοιπο φορτίο της μπαταρίας είναι σχεδόν άδειο. Επαναφορτίστε την μπαταρία το συντομότερο δυνατό
	Ανάβει: Το υπόλοιπο φορτίο της μπαταρίας βρίσκεται στη μέση.
	Ανάβει: Το υπόλοιπο φορτίο της μπαταρίας είναι αρκετό.

## ΤΕΧΝΙΚΑ ΧΑΡΑΚΤΗΡΙΣΤΙΚΑ

## ΗΛΕΚΤΡΙΚΟ ΕΡΓΑΛΕΙΟ

Μοντέλο	P14DSL	P18DSL	
Τάση	14 V	18 V	
Πλάτος κοπής	82 mm		
Μεγ. Βάθος Κοπής	2,0 mm		
Ταχύτητα χωρίς φορτίο	16000 min <sup>-1</sup>		
Επαναφορτιζόμενη μπαταρία	2LSRK	BSL1430: Ιόντων λιθίου 14,4 V (3,0Ah 8 στοιχεία)	BSL1830: Ιόντων λιθίου 18 V (3,0Ah 10 στοιχεία)
	2LJRK	BSL1450: Ιόντων λιθίου 14,4 V (5,0Ah 8 στοιχεία)	BSL1850: Ιόντων λιθίου 18 V (5,0Ah 10 στοιχεία)
Βάρος*	3,3 kg (Με προσαρτημένο τον BSL1460)	3,7 kg (Με προσαρτημένο τον BSL36B18)	

\* Βάρος: Σύμφωνα με τη Διαδικασία-EPTA 01/2014

## ΒΑΣΙΚΑ ΕΞΑΡΤΗΜΑΤΑ

Εκτός από την κύρια μονάδα (1 μονάδα), η συσκευασία περιέχει τα εξαρτήματα που αναφέρονται στην σελίδα 168.

Τα βασικά εξαρτήματα υπόκεινται σε αλλαγή χωρίς προειδοποίηση.

## ΕΦΑΡΜΟΓΕΣ

Πλάνιση ποικίλων ξύλινων σανίδων και πλανών.

## ΑΦΑΙΡΕΣΗ ΚΑΙ ΤΟΠΟΘΕΤΗΣΗ ΜΠΑΤΑΡΙΑΣ

## 1. Αφαίρεση μπαταρίας

Κρατήστε την μπαταρία σιτά και σπρώξτε το μάνταλο της μπαταρίας για να αφαιρέσετε την μπαταρία.

## ΠΡΟΣΟΧΗ

Ποτέ μην βραχυκυκλώσετε τη μπαταρία.

## 2. Τοποθέτηση μπαταρίας

Βάλτε την μπαταρία λαμβάνοντας υπόψη την πολικότητα της. (Βλέπε **Εικ. 3**)

## ΦΟΡΤΙΣΗ

Πριν χρησιμοποιήσετε το ηλεκτρικό εργαλείο, φορτίστε την μπαταρία ως ακολούθως.

## 1. Συνδέστε το καλώδιο ρεύματος του φορτιστή στην υποδοχή.

Όταν συνδέετε το βύσμα του φορτιστή στην υποδοχή, η δοκιμαστική λάμπα θα αναβοσβήνει με κόκκινο (σε διαστήματα 1δευτερολέπτου).

## ΠΡΟΣΟΧΗ

Μην χρησιμοποιείτε το ηλεκτρικό καλώδιο εάν είναι κατεστραμμένο. Αντικαταστήστε το άμεσα.

## 2. Τοποθετήστε την μπαταρία στο φορτιστή.

Τοποθετήστε με ασφάλεια την μπαταρία στο φορτιστή όπως φαίνεται στην **Εικ. 3**.

# Ελληνικά

## 3. Φόρτιση

Όταν εισάγετε την μπαταρία στο φορτιστή, θα αρχίσει η φόρτιση και η δοκιμαστική λάμπα θα ανάβει συνεχώς με κόκκινο χρώμα.

Όταν η μπαταρία φορτιστεί πλήρως, η δοκιμαστική λάμπα θα αναβοσβήνει με κόκκινο. (με διαλείμματα 1 δευτερολέπτου) (Βλέπε **Πίνακας 1**)

- Ένδειξη δοκιμαστικής λάμπας  
Οι ενδείξεις της δοκιμαστικής λάμπας θα είναι όπως εμφανίζονται στον **Πίνακα 1**, σύμφωνα με την κατάσταση του φορτιστή ή της επαναφορτιζόμενης μπαταρίας.

**Πίνακας 1**

Ενδείξεις δοκιμαστικής λάμπας				
Δοκιμαστική λάμπα (κόκκινη)	Πριν τη φόρτιση	Αναβοσβήνει	Ανάβει για 0,5 δευτερόλεπτα. Δεν ανάβει για 0,5 δευτερόλεπτα. (κλειστό για 0,5 δευτερόλεπτα)	
	Κατά τη φόρτιση	Ανάβει	Ανάβει συνεχώς	
	Ολοκλήρωση φόρτισης	Αναβοσβήνει	Ανάβει για 0,5 δευτερόλεπτα. Δεν ανάβει για 0,5 δευτερόλεπτα. (κλειστό για 0,5 δευτερόλεπτα)	
	Αναμονή υπερθέρμανσης	Αναβοσβήνει	Ανάβει για 1 δευτερόλεπτα. Δεν ανάβει για 0,5 δευτερόλεπτα. (κλειστό για 0,5 δευτερόλεπτα)	Υπερθέρμανση μπαταρίας. Μη δυνατότητα φόρτισης. (Η φόρτιση θα ξεκινήσει όταν η μπαταρία κρυώσει)
	Φόρτιση αδύνατη	Τρεμοπαίζει	Ανάβει για 0,1 δευτερόλεπτα. Δεν ανάβει για 0,1 δευτερόλεπτα. (κλειστό για 0,1 δευτερόλεπτα)	Δυσλειτουργία στην μπαταρία ή στο φορτιστή

- Αναφορικά με τις θερμοκρασίες και το χρόνο φόρτισης της μπαταρίας. Οι θερμοκρασίες και ο χρόνος φόρτισης θα είναι όπως εμφανίζονται στον **Πίνακα 2**

**Πίνακας 2**

Μπαταρία		Φορτιστής	UC18YFSL
Τάση φόρτισης		V	14,4 V – 18 V
Βάρος		κιλά	0,5
Θερμοκρασίες στις οποίες η μπαταρία μπορεί να φορτιστεί			0°C – 50°C
Χρόνος φόρτισης για την χωρητικότητα της μπαταρίας, κατά προσέγγιση (Στους 20°C)			
1,3 Ah		λεπ.	20
1,5 Ah		λεπ.	22
2,0 Ah		λεπ.	30
2,5 Ah		λεπ.	35
3,0 Ah		λεπ.	45
4,0 Ah		λεπ.	60
5,0 Ah		λεπ.	75
Αριθμός των στοιχείων της μπαταρίας			4 – 10

## ΣΗΜΕΙΩΣΗ

Ο χρόνος φόρτισης ενδέχεται να διαφέρει ανάλογα με τη θερμοκρασία του περιβάλλοντος και την τάση της πηγής ρεύματος.

## ΠΡΟΣΟΧΗ

Εάν ο φορτιστής μπαταρίας χρησιμοποιείται συνεχώς, θα υπερθερμανθεί και ενδεχομένως να προκαλέσει κάποια βλάβη. Όταν ολοκληρωθεί η φόρτιση, αφήστε τον φορτιστή να ξεκουραστεί για 15 λεπτά μέχρι την επόμενη φόρτιση.

## 4. Αποσυνδέστε το καλώδιο ρεύματος του φορτιστή από την υποδοχή.

## 5. Κρατήστε τον φορτιστή σταθερά και τραβήξτε την μπαταρία.

### ΣΗΜΕΙΩΣΗ

Βεβαιωθείτε ότι έχετε αφαιρέσει την μπαταρία από τον φορτιστή πριν την χρήση και στην συνέχεια φυλάξτε την κατάλληλα.

### ΠΡΟΣΟΧΗ

- Εάν η μπαταρία έχει φορτιστεί όσο είναι ζεστή λόγω του ότι έχει εκτεθεί για μεγάλο διάστημα σε ένα μέρος με άμεση επαφή με το φως του ήλιου ή λόγω πρόσφατης χρήσης της μπαταρίας, η δοκιμαστική λάμπα του φορτιστή ανάβει για 1 δευτερόλεπτο, δεν ανάβει για 0,5 δευτερόλεπτα (κλειστό για 0,5 δευτερόλεπτα). Σε μια τέτοια περίπτωση, αφήστε πρώτα την μπαταρία να κρυώσει και ύστερα ξεκινήστε να την φορτίζετε.

- Όταν η δοκιμαστική λάμπα αναβοσβήνει (σε διαστήματα 0,2 δευτερολέπτων), ελέγξτε και αφαιρέστε τυχόν ξένα σώματα στην υποδοχή σύνδεσης του φορτιστή μπαταρίας. Αν δεν υπάρχουν ξένα σώματα, είναι πιθανό η μπαταρία ή ο φορτιστής να έχουν βλάβη. Πηγαίνετε στο πλησιέστερο Κέντρο Εξυπηρέτησης.
- Επειδή ο ενσωματωμένος μικροϋπολογιστής χρειάζεται περίπου 3 δευτερόλεπτα για να επιβεβαιώσει ότι η μπαταρία που φορτίζεται με τον φορτιστή έχει αφαιρεθεί, περιμένετε τουλάχιστον 3 δευτερόλεπτα πριν να την εισάγετε εκ νέου για να συνεχίσετε τη φόρτιση. Αν η μπαταρία εισαχθεί εκ νέου μέσα σε 3 δευτερόλεπτα, ενδέχεται να μη φορτιστεί σωστά.

## 1. Κοπή επιφάνειας

Το ξεχόνδρισμα μπορεί να επιτευχθεί σε μεγάλο βάθος κοπής και στην κατάλληλη ταχύτητα έτσι ώστε τα θραύσματα να εξέρχονται ομαλά από το μηχάνημα. Για να διασφαλιστεί μια ομαλά λειασμένη επιφάνεια, η κοπή τελειώματος θα πρέπει να πραγματοποιηθεί σε μικρό βάθος κοπής και σε χαμηλή ταχύτητα τροφοδοσίας.

## 2. Διαστήματα ακονίσματος λεπίδας

Τα διαστήματα ακονίσματος λεπίδας εξαρτώνται από τον τύπο του ξύλου που κόβεται και το βάθος κοπής. Ωστόσο, το ακόνισμα θα πρέπει γενικά να πραγματοποιείται έπειτα από 500 μέτρα εργασίας κοπής.

## 3. Πέτρα ακονίσματος

Όταν διαθέτετε μια πέτρα ακονίσματος νερού, χρησιμοποιείτε την αφού την βυθίσετε επαρκώς σε νερό καθώς ένα τέτοιο εργαλείο μπορεί να φθαρεί κατά τις εργασίες λειανσης, ευθυγραμμίστε την επάνω επιφάνεια της πέτρας εφόσον κρίνεται απαραίτητο.

## ΣΤΕΡΕΩΣΗ ΚΑΙ ΛΕΙΤΟΥΡΓΙΑ

Ενέργεια	Εικόνα	Σελίδα
Είδος εργασίας κοπής και μέγεθος σε αυτό το προϊόν	1	169
Τοποθέτηση και αφαίρεση του καλύμματος μπαταρίας	2	169
Τοποθέτηση και αφαίρεση της μπαταρίας	3	169
Ένδειξη υπολοίπου μπαταρίας	4	169
Πώς να φορτίζετε την μπαταρία	5	169
Ρύθμιση του βάθους του κόπτη	6	169
Έναρξη και ολοκλήρωση της εργασίας κοπής	7	169
Τρόπος χρήσης της βάσης	8	169
Πώς να εγκαθιστάτε και να χρησιμοποιείτε τον οδηγό	9	170
Αποσυναρμολόγηση της λεπίδας καρβιδίου (για τυπο δικοπής λεπίδας)	10	170
Συναρμολόγηση λεπίδας καρβιδίου (για τυπο δικοπής λεπίδας)	11	170
Ρύθμιση του ύψους της λεπίδας καρβιδίου (για τυπο δικοπής λεπίδας)	12	170
Αποσυναρμολόγηση επαναλαμβανόμενου ακονίσματος	13	171
Συναρμολόγηση λεπίδας επαναλαμβανόμενου ακονίσματος	14	171
Ρύθμιση του ύψους της λεπίδας επαναλαμβανόμενου ακονίσματος	15	171
Ακόνισμα λεπίδας επαναλαμβανόμενου ακονίσματος	16	172
Σύνδεση και αφαίρεση του προσαρμογέα σκόνης	17	172
Λειτουργία γωνιακού σωλήνα (Προαιρετικό εξάρτημα)	18	172
Λειτουργία διακόπτη	19	173
Αντικατάσταση των ανθρακικών ψηκτρών	20	173
Κατάλληλος καθαρισμός του ανοίγματος εξαγωγής ριτσιμάτων	21	173
Επιλογή εξαρτημάτων	—	174

## ΣΥΝΤΗΡΗΣΗ ΚΑΙ ΕΛΕΓΧΟΣ

### 1. Έλεγχος των λεπίδων

Η συνεχής χρήση θαμπών ή κατεστραμμένων λεπίδων θα έχει ως αποτέλεσμα την μειωμένη αποτελεσματικότητα κοπής και ενδέχεται να προκαλέσει υπερφόρτωση του κινητήρα. Ακονίστε ή αντικαταστήστε τις λεπίδες όσο συχνά θεωρείτε απαραίτητο.

### 2. Χειρισμός

#### ΠΡΟΣΟΧΗ

Η μπροστινή βάση, η πίσω βάση και η λαβή ελέγχου του βάθους κοπής έχουν κατασκευαστεί για να λειτουργούν με ιδιαίτερα μεγάλη ακρίβεια. Σε περίπτωση που χειρίζεστε αυτά τα μέρη με βία ή αυτά υποβάλλονται σε βαριές μηχανικές εργασίες, ενδέχεται να μειώσετε την ακρίβεια και τις επιδόσεις κοπής. Θα πρέπει να χειρίζεστε τα μέρη αυτά με ιδιαίτερη φροντίδα.

### 3. Έλεγχος των βιδών στερέωσης

Τακτικά ελέγξτε όλες τις βίδες στερέωσης και σιγουρευτείτε ότι είναι κατάλληλα σφιγμένες. Σε περίπτωση που κάποιος από τις βίδες χαλαρώσουν, ξανασφίξτε τις αμέσως. Αν δεν το κάνετε αυτό μπορεί να προκληθεί σοβαρός κίνδυνος.

### 4. Έλεγχος στα καρβουνάκια

Το μοτέρ χρησιμοποιεί καρβουνάκια τα οποία είναι αναλώσιμα μέρη. Επειδή ένα υπερβολικό φθαρμένο καρβουνάκι μπορεί να δημιουργήσει πρόβλημα στο μοτέρ, αντικαταστήστε το καρβουνάκι με καιν σύριο όταν φθαρεί ή όταν φθάσει κοντά στο "όριο φθοράς". Επιπρόσθετα πάντοτε να κρατάτε τα καρβουνάκια καθαρά και εξασφαλίστε ότι ολισθαίνουν ελεύθερα μέσα στις θήκες.

### ΣΗΜΕΙΩΣΗ

Όταν αντικαθιστάτε το καρβουνάκι με ένα καινούργιο, βεβαιωθείτε να χρησιμοποιήσετε το Καρβουνάκι της HiKOKI με Αρ. Κωδικού 999017.

### 5. Αντικατάσταση των καρβουνικών

Μετά την αφαίρεση του καλύμματος θραυσμάτων, βγάλτε την ανθρακική ψήκτρα αφαιρώντας πρώτα το καπάκι της και γαντζώνοντας την προεξοχή της ανθρακικής ψήκτρας με ένα ίσιο κατσαβίδι κλπ.

Όταν εγκαθιστάτε την ανθρακική ψήκτρα, επιλέξτε την κατεύθυνση έτσι ώστε το καρφί της ανθρακικής ψήκτρας ταιριάζει με το τμήμα επαφής έξω από το σωλήνα της ψήκτρας. Στη συνέχεια, σπρώξτε το μέσα με το δάκτυλό σας. Στο τέλος, εγκαταστήστε το καπάκι της ψήκτρας.

## ΠΡΟΣΟΧΗ

Να είστε απόλυτα σίγουροι ότι βάλατε το καρφί του καρβονακίου μέσα στο τμήμα επαφής του σωλήνα της ψήκτρας.  
(Μπορείτε να βάλετε οποιοδήποτε από τα δυο καρφιά που παρέχονται.)

Προσοχή πρέπει να δοθεί επειδή το οποιοδήποτε λάθος σε αυτή την εργασία μπορεί να προκαλέσει την παραμόρφωση του καρφίου και ενδέχεται να προκαλέσει πρόβλημα στο μοτέρ στο αρχικό στάδιο.

### 6. Αντικατάσταση μιάνα

Εάν είναι απαραίτητη η αντικατάσταση του μιάνα, αυτή θα πρέπει να γίνει από ένα Εξουσιοδοτημένο Κέντρο Εξυπηρέτησης της HiKOKI, έτσι ώστε να μην θέσετε σε κίνδυνο τη σωματική σας ασφάλεια.

### 7. Συντήρηση του μοτέρ

Η περιέλιξη της μονάδα του μοτέρ είναι η καρδιά του ηλεκτρικού εργαλείου.

Δώστε μεγάλη προσοχή για να σιγουρευτείτε ότι η περιέλιξη δεν θα πάθει ζημία και / ή θα βρεχθεί με λάδι ή νερό.

### 8. Καθαρισμός στο εξωτερικό μέρος

Όταν η ηλεκτρονική πλάνη έχει πιτσιλισματα βαφής, σκουπίστε τη με ένα μαλακό στεγνό πανί ή με ένα πανί βρεγμένο με νερό και σαπούνι. Μη χρησιμοποιείτε διαλύτες που περιέχουν χλώριο, βενζίνη ή διαλυτικό βαφής γιατί λειώνουν το πλαστικά υλικά.

### 9. Αποθήκευση

Αποθηκεύστε την ηλεκτρονική πλάνη σε μια θέση στην οποία η θερμοκρασία είναι χαμηλότερη των 40°C και όπου δεν έχουν πρόσβαση τα παιδιά.

## ΣΗΜΕΙΩΣΗ

Αποθήκευση Μπαταριών Ιόντων Λιθίου.

Βεβαιωθείτε ότι οι μπαταρίες ιόντων λιθίου είναι πλήρως φορτισμένες πριν να τις αποθηκεύσετε.

Τυχόν παρατεταμένη αποθήκευση (3 μήνες ή παραπάνω) μπαταριών με χαμηλό φορτίο μπορεί να έχει ως αποτέλεσμα την υποβάθμιση της απόδοσης, μειώνοντας σημαντικά τον χρόνο χρήσης της μπαταρίας ή καθιστώντας τις μπαταρίες ανίκανες στην κατακράτηση φορτίου.

Ωστόσο, ο σημαντικά μειωμένος χρόνος χρήσης της μπαταρίας μπορεί να ανακτηθεί με την επαναληπτική φόρτιση και χρήση των μπαταριών δυο έως πέντε φορές.

Εάν ο χρόνος χρήσης της μπαταρίας είναι εξαιρετικά σύντομος παρά την επανειλημμένη φόρτιση και χρήση, εξετάστε τις μπαταρίες.

## ΠΡΟΣΟΧΗ

Κατά τον έλεγχο και τη συντήρηση των ηλεκτρικών εργαλείων, οι κανόνες ασφαλείας και οι κανονισμοί που υπάρχουν σε κάθε χώρα πρέπει να ακολουθούνται.

### Σημαντική ειδοποίηση για τις μπαταρίες στα ηλεκτρικά εργαλεία της HiKOKI χωρίς καλώδιο

Να χρησιμοποιείτε πάντα μία από τις καθορισμένες γνήσιες μπαταρίες. Δεν μπορούμε να εγγυηθούμε την ασφάλεια και την απόδοση του ηλεκτρικού μας εργαλείου όταν χρησιμοποιείτε μπαταρίες που είναι διαφορετικές από αυτές που έχουν σχεδιαστεί από εμάς, ή όταν η μπαταρία είναι αποσυρμολογημένη ή τροποποιημένη (λόγω αποσυρμολόγησης ή αντικατάστασης στοιχείων ή άλλων εσωτερικών μερών).

## ΕΓΓΥΗΣΗ

Εγγυώμαστε τα εργαλεία HiKOKI Power Tools σύμφωνα με τη νομοθεσία και τους κανονισμούς ανά χώρα. Η παρούσα εγγύηση δεν καλύπτει ελαττώματα ή ζημιές λόγω κακής χρήσης, κακοποίησης ή φυσιολογικής φθοράς. Σε περίπτωση παραπόνων παρακαλούμε αποστείλετε το Power Tool χωρίς να το αποσυρμολογήσετε μαζί με το ΠΙΣΤΟΠΟΙΗΤΙΚΟ ΕΓΓΥΗΣΗΣ το οποίο βρίσκεται στο τέλος των οδηγιών αυτών, σε Εξουσιοδοτημένο Κέντρο Επισκευής της HiKOKI.

## ΣΗΜΕΙΩΣΗ

Εξαιτίας του συνεχιζόμενου προγράμματος έρευνας και ανάπτυξης της HiKOKI τα τεχνικά χαρακτηριστικά που εδώ αναφέρονται μπορούν να αλλάξουν χωρίς προηγούμενη ειδοποίηση.

### Πληροφορίες που αφορούν τον εκπεμπόμενο θόρυβο και τη δόνηση

Οι τιμές μετρήθηκαν σύμφωνα με το EN62841 και βρέθηκαν σύμφωνες με το ISO 4871.

Μετρηθείσα τυπική στάθμη ηχητικής ισχύος A:

98 dB (A) (P14DSSL)

100 dB (A) (P18DSSL)

Μετρηθείσα τυπική στάθμη ηχητικής πίεσης A:

87 dB (A) (P14DSSL)

89 dB (A) (P18DSSL)

Αβεβαιότητα KrA: 3 dB (A)

Φοράτε προστατευτικά αυτιών.

Συνολικές τιμές δόνησης (διανυσματικό άθροισμα τριαξονικού καλωδίου) που καθορίζονται σύμφωνα με το πρότυπο EN62841.

Πλάνιση μαλακής ξυλείας:

Τιμή εκπομπής δόνησης  $a_{h} = 2,6 \text{ m/s}^2$  (P14DSSL)

3,0 m/s<sup>2</sup> (P18DSSL)

Αβεβαιότητα K = 1,5 m/s<sup>2</sup>

Η εγκεκριμένη συνολική τιμή των δονήσεων έχει μετρηθεί σύμφωνα με μια σταθερή μέθοδο ελέγχου και μπορεί να χρησιμοποιηθεί για τη σύγκριση ενός εργαλείου με κάποιο άλλο.

Μπορεί επίσης να χρησιμοποιηθεί σε μια προκαταρκτική εκτίμηση έκθεσης.

### ΠΡΟΕΙΔΟΠΟΙΗΣΗ

○ Η εκπομπή δονήσεων κατά την πραγματική χρήση του εργαλείου μπορεί να διαφέρει από την εγκεκριμένη συνολική τιμή και να εξαρτάται από τους τρόπους με τους οποίους χρησιμοποιείται το εργαλείο.

○ Αναγνωρίστε μέτρα ασφαλείας για την προστασία του χειριστή που βασίζονται σε μία εκτίμηση της έκθεσης στις πραγματικές συνθήκες χρήσης (λαμβάνοντας υπόψη όλα τα μέρη του κύκλου λειτουργίας όπως τον χρόνο που το εργαλείο είναι σβηστό και το διάστημα όπου είναι σε ανενεργό εκτός από τον χρόνο της σκανδάλης).

## OGÓLNE WSKAZÓWKI BEZPIECZEŃSTWA DOTYCZĄCE ELEKTRONARZĘDZI

### ⚠ OSTRZEŻENIE

Należy zapoznać się ze wszystkimi wskazówkami bezpieczeństwa, instrukcjami, ilustracjami i danymi technicznymi tego elektronarzędzia.

Nieprzestrzeganie wszystkich wymienionych poniżej instrukcji może być przyczyną porażenia prądem, pożaru i/ lub poważnych obrażeń.

Ostrzeżenia i wskazówki bezpieczeństwa należy zachować do wglądu.

Wykorzystywane w treści wskazówek bezpieczeństwa określenie „elektronarzędzie” odnosi się do narzędzi zasilanych z sieci elektrycznej (przewodowych) lub z akumulatora (bezprowadowych).

### 1) Bezpieczeństwo na stanowisku pracy

a) Stanowisko pracy należy utrzymywać w czystości i odpowiednio oświetlać.

Nieporządek lub nieodpowiednie oświetlenie stanowiska pracy może być przyczyną wypadków.

b) Elektronarzędzia nie należy użytkować w miejscach zagrożonych wybuchem, na przykład w pobliżu łatwopalnych cieczy, gazów lub pyłów.

Pracujące elektronarzędzie wytwarza iskry, które mogą spowodować zapłon pyłu lub oparów.

c) Dzieci oraz osoby postronne powinny pozostawać z dala od pracującego elektronarzędzia.

Dekonzcentracja może być przyczyną utraty kontroli nad elektronarzędziem.

### 2) Bezpieczeństwo elektryczne

a) Wtyczka elektronarzędzia musi pasować do gniazda sieciowego. Wtyczki nie wolno w jakikolwiek sposób modyfikować. Elektronarzędzia posiadające uzziemienie nie powinny być użytkowane z wtyczkami przejściowymi.

Użytkowanie niemodyfikowanych wtyczek oraz korzystanie z odpowiednich gniazd sieciowych zmniejsza ryzyko porażenia prądem.

b) Należy unikać kontaktu z powierzchniami jakichkolwiek uzziemionych elementów, takich jak rury, grzejniki, kuchenki lub chłodziarki.

Ryzyko porażenia prądem wzrasta, gdy ciało jest uzziemione.

c) Elektronarzędzi nie wolno narażać na działanie deszczu lub wilgoci.

Obecność wody wewnątrz elektronarzędzia zwiększa ryzyko porażenia prądem.

d) Przewodu zasilającego nie wolno używać w sposób niezgodny z jego przeznaczeniem. Przewodu zasilającego nie wolno używać do przenoszenia bądź ciągnięcia elektronarzędzia, ani do odłączania go od zasilania.

Przewód zasilający należy chronić przed kontaktem ze źródłami ciepła, olejem, ostrymi krawędziami lub poruszającymi się częściami.

Uszkodzony lub zapętlony przewód zasilający zwiększa ryzyko porażenia prądem.

e) W przypadku użytkowania elektronarzędzia na wolnym powietrzu należy korzystać z przedłużaczy do tego celu przeznaczonych.

Używanie przedłużaczy przeznaczonych do pracy na wolnym powietrzu zmniejsza ryzyko porażenia prądem.

f) Jeżeli praca elektronarzędziem musi być wykonywana w miejscu o dużej wilgotności, należy zawsze korzystać ze źródła zasilania zabezpieczonego wyłącznikiem różnicowoprądowym.

Korzystanie z wyłącznika różnicowoprądowego zmniejsza ryzyko porażenia prądem.

### 3) Bezpieczeństwo osobiste

a) Podczas użytkowania elektronarzędzia należy zachowywać ostrożność, koncentrować się na wykonywanej pracy i postępować zgodnie z zasadami zdrowego rozsądku.

Elektronarzędzia nie powinny być użytkowane przez osoby zmęczone lub znajdujące się pod wpływem substancji odurzających, alkoholu bądź leków.

Stosowane – odpowiednio do panujących warunków – wyposażenie ochronne, takie jak maska przeciwpyłowa, obuwie antypoślizgowe, kask lub słuchawki ochronne, zmniejsza ryzyko odniesienia obrażeń.

b) Należy używać wyposażenia ochronnego. Należy zawsze nosić okulary ochronne.

Stosowane – odpowiednio do panujących warunków – wyposażenie ochronne, takie jak maska przeciwpyłowa, obuwie antypoślizgowe, kask lub słuchawki ochronne, zmniejsza ryzyko odniesienia obrażeń.

c) Należy uniemożliwić przypadkowe uruchomienie. Przed podłączeniem elektronarzędzia do gniazda zasilania i/lub zestawu akumulatorowego, a także przed podniesieniem lub przeniesieniem go, należy upewnić się, że wyłącznik znajduje się w położeniu wyłączenia.

Ze względów bezpieczeństwa nie należy przenosić elektronarzędzi, trzymając palec na wyłączniku, ani podłączać do zasilania elektronarzędzi, których wyłącznik znajduje się w położeniu włączenia.

d) Przed włączeniem elektronarzędzia usunąć wszystkie klucze regulacyjne.

Pozostawienie klucza regulacyjnego połączanego z częścią obrotową elektronarzędzia może być przyczyną obrażeń.

e) Nie sięgać elektronarzędziem zbyt daleko. Należy zawsze pamiętać o stabilnej postawie i zachowaniu równowagi.

Zapewnia to lepsze panowanie nad elektronarzędziem w nieoczekiwanych sytuacjach.

f) Należy nosić odpowiednią odzież. Nie nosić luźnej odzieży ani biżuterii. Chronić włosy i odzież przed kontaktem z ruchomymi częściami urządzenia.

Luźna odzież, biżuteria lub długie włosy mogą zostać pochwycone i wciągnięte przez ruchome części narzędzia.

g) Jeżeli elektronarzędzie wyposażone jest w łącze dla urządzenia do odprowadzania i gromadzenia pyłów, należy pamiętać o właściwym podłączeniu i poprawnym użytkowaniu takiego urządzenia.

Korzystanie z urządzeń do odprowadzania i gromadzenia pyłu zmniejsza zagrożenia związane z obecnością pyłu.

h) Nie pozwól, aby wprawa osiągnięta w wyniku częstego korzystania z narzędzi pozwalała na beztroskę i ignorowanie zasad bezpieczeństwa narzędzi.

Nieostrożne działanie może spowodować poważne obrażenia w ciągu ułamka sekundy.

- 4) Obsługa i konserwacja elektronarzędzi
- Nie używać elektronarzędzia ze zbyt dużą siłą. Należy wykorzystywać elektronarzędzie odpowiednie dla wykonywanej pracy.  
*Elektronarzędzie przeznaczone do wykonania określonej pracy wypełni swoje zadanie lepiej i w sposób bardziej bezpieczny, jeżeli praca będzie wykonywana z zalecaną prędkością.*
  - Nie należy użytkować elektronarzędzia, którego wyłącznik jest uszkodzony.  
*Każde elektronarzędzie, które nie może być właściwie włączane ani wyłączane, stanowi zagrożenie i musi zostać naprawione.*
  - Przed przystąpieniem do jakichkolwiek regulacji bądź wymiany akcesoriów oraz kiedy elektronarzędzie nie będzie używane przez dłuższy czas, należy odłączyć wtyczkę elektronarzędzia od źródła zasilania i/ lub odłączyć od elektronarzędzia zestaw akumulatorowy (jeśli jest to możliwe).  
*Powyższe środki bezpieczeństwa mają na celu wyeliminowanie ryzyka przypadkowego uruchomienia urządzenia.*
  - Nie używane elektronarzędzia powinny być przechowywane w miejscu niedostępnym dla dzieci; osobom, które nie znają zasad obsługi elektronarzędzi lub niniejszych zaleceń nie wolno udzielać pozwolenia na użytkowanie elektronarzędzia.  
*Użytkowanie elektronarzędzi przez osoby, które nie zostały właściwie poinstruowane, może stanowić zagrożenie.*
  - Elektronarzędzia i akcesoria należy konserwować. Przed rozpoczęciem pracy należy sprawdzić, czy ruchome części są poprawnie umieszczone, czy nie są zakleszczone lub uszkodzone i czy nie występują jakiegokolwiek inne okoliczności, które mogłyby uniemożliwić bezpieczną pracę elektronarzędzia. W razie uszkodzenia przed kolejnym użyciem elektronarzędzie musi zostać naprawione.  
*Wiele wypadków następuje z powodu nieprawidłowej konserwacji elektronarzędzi.*
  - Narzędzia tnące powinny być zawsze ostre i czyste.  
*Narzędzia tnące powinny być utrzymywane we właściwym stanie, z odpowiednio ostrymi krawędziami tnącymi – zmniejsza to ryzyko zakleszczenia narzędzia i ułatwia kontrolę nad nim.*
  - Elektronarzędzia, akcesoria, wiertła, narzędzia tnące itp. należy zawsze obsługiwać w sposób zgodny z zaleceniami niniejszej instrukcji, biorąc pod uwagę warunki robocze oraz rodzaj wykonywanej pracy.  
*Używanie elektronarzędzia w celach niezgodnych z jego przeznaczeniem może stanowić zagrożenie.*
  - Utrzymywać uchwyty i powierzchnie chwytania suche, czyste i wolne od oleju i smaru.  
*Słiskie uchwyty i powierzchnie chwytania uniemożliwiają bezpieczną obsługę i kontrolę narzędzia w nieoczekiwanych sytuacjach.*
- 5) Obsługa i konserwacja elektronarzędzia akumulatorowego
- Do ładowania można wykorzystywać wyłącznie ładowarki wymienione przez producenta.  
*Ładowarka właściwa dla ładowania konkretnego typu zestawów akumulatorowych może wywołać pożar, jeśli zostanie użyta do ładowania innego typu zestawów akumulatorowych.*
  - Do zasilania elektronarzędzi należy używać wyłącznie przeznaczonych dla nich zestawów akumulatorowych.  
*Używanie innych zestawów akumulatorowych może być przyczyną obrażeń lub pożaru.*
  - Jeśli zestaw akumulatorowy nie jest używany, należy go przechowywać z dala od innych metalowych przedmiotów, takich jak spinacze do papieru, monety, klucze, gwoździe, śruby, bądź inne niewielkie metalowe przedmioty, które mogą spowodować zwarcie zacisków.  
*Zwarcie zacisków akumulatora może być przyczyną poparzeń lub pożaru.*
  - W skrajnie niesprzyjających warunkach może dojść do wycieku elektrolitu z akumulatora – należy unikać kontaktu z elektrolitem. Jeśli dojdzie do przypadkowego kontaktu z elektrolitem, miejsce kontaktu należy przepłukać wodą. W przypadku kontaktu elektrolitu z oczami należy dodatkowo zgłosić się do lekarza.  
*Elektrolit wyciekający z akumulatora może powodować podrażnienia lub poparzenia.*
  - Nie korzystać z zestawu akumulatorowego ani narzędzia, które uległy uszkodzeniu lub zostały zmodyfikowane.  
*Uszkodzone lub zmodyfikowane akumulatory mogą działać w nieprzewidywalny sposób i w konsekwencji prowadzić do pożaru, wybuchu lub ryzyka obrażeń.*
  - Nie wystawiać zestawu akumulatorowego ani narzędzia na działanie ognia lub nadmiernej temperatury.  
*Narażenie na działanie ognia lub temperatury powyżej 130°C może spowodować wybuch.*
  - Postępować zgodnie ze wszystkimi instrukcjami ładowania i nie ładować zestawu akumulatorowego ani narzędzia poza zakresem temperatury podanym w instrukcjach.  
*Ładowanie nieprawidłowo lub w temperaturze wykraczającej poza podany zakres może spowodować uszkodzenie akumulatora i zwiększyć ryzyko pożaru.*
- 6) Serwis
- Elektronarzędzia mogą być serwisowane wyłącznie przez wykwalifikowanych techników serwisowych, z zastosowaniem oryginalnych części zamiennych.  
*Jest to gwarancją utrzymania bezpieczeństwa obsługi elektronarzędzia.*
  - Nigdy nie należy naprawiać uszkodzonych zestawów akumulatorowych.  
*Naprawa zestawów akumulatorowych powinna być przeprowadzana wyłącznie przez producenta lub autoryzowane centrum serwisowe.*
- UWAGA**  
Dzieci oraz osoby niepełnosprawne powinny pozostawać z dala od pracującego elektronarzędzia. Nieużywane elektronarzędzia powinny być przechowywane w miejscu niedostępnym dla dzieci i osób niepełnosprawnych.

## OSTRZEŻENIA DOTYCZĄCE BEZPIECZEŃSTWA PRZY KORZYSTANIU ZE STRUGU BATERYJNEGO

1. **Przed odłożeniem urządzenia należy odczekać, aż narzędzie tnące całkowicie się zatrzyma.**  
Pracujące odłożone narzędzie tnące może zaczepić o powierzchnię i spowodować utratę kontroli nad urządzeniem, która grozi odniesieniem poważnych obrażeń.
2. **Należy wykorzystać odpowiednie zaciski lub zastosować inne praktyczne środki, aby zabezpieczyć i zamocować obrabiany przedmiot do stabilnej platformy roboczej.**  
Trzymanie obrabianego przedmiotu ręcznie lub opartego o ciało sprawia, że jest niestabilny, co może doprowadzić do utraty kontroli.
3. Strugarka nie może być używana z ostrzami skierowanymi do góry (jak strugarka typu stacjonarnego).
4. Zawsze ładuj akumulator w temperaturze od 0 do 40°C. Przy temperaturze poniżej 0°C nastąpi niebezpieczne rozładowanie. Akumulator nie może być ładowany w temperaturze wyższej niż 40°C. Najbardziej odpowiednia do ładowania jest temperatura od 20 do 25°C.
5. Nie używać ładowarki bez przerwy.  
Kiedy jeden cykl ładowania jest skończony, odstaw ładowarkę na około 15 minut przed ponownym cyklem ładowania akumulatora.
6. Nie dopuszczaj, by obce przedmioty mogły dostać się do wnętrza otworu wsuwowego przeznaczonego dla akumulatora.
7. Nigdy sam nie rozkładaj akumulatora i ładowarki.
8. Nie dopuszczaj do zwarcia w akumulatorze.  
Zwarcie w akumulatorze spowoduje jego rozładowanie i przegrzanie, oraz może spowodować przepalenie się lub zniszczenie akumulatora.
9. Nie wrzucaj akumulatora do ognia gdyż grozi to eksplozją.
10. Nie wkładaj przedmiotów w szczeliny wentylacyjne ładowarki. Wkładanie metalowych lub łatwopalnych przedmiotów w szczeliny wentylacyjne ładowarki może spowodować niebezpieczeństwo porażenia prądem lub zniszczenie ładowarki.
11. Przynieś akumulator do sklepu w którym go nabyłeś, jak tylko okres użytkowania akumulatora stanie się zbyt krótki do praktycznego użytku. Nie wyrzucaj wyczerpanego akumulatora do odpadów domowych.
12. Używaj rozładowanego akumulatora uszkodzi ładowarkę.

## DODATKOWE WSKAZÓWKI BEZPIECZEŃSTWA

1. Ustalenie i sprawdzenie środowiska pracy  
Sprawdź, czy środowisko pracy jest odpowiednie zgodnie z poniższymi zaleceniami bezpieczeństwa.
2. Upewnij się, że włącznik zasilania jest w pozycji włączenia. Jeżeli akumulator zostanie podłączony do korpusu, kiedy wyłącznik zasilania jest w położeniu włączenia, narzędzie z napędem zacznie natychmiast pracować, co może prowadzić do poważnego wypadku.
3. Należy przygotować stabilny drewniany blat roboczy, odpowiedni do przeprowadzenia strugania wzdłużnego. Niestabilne stanowisko robocze może stanowić zagrożenie – należy upewnić się, że jest ono prawidłowo ustawione i przymocowane do stabilnego, równego podłoża.

4. Nie wolno mocować i blokować przełącznika blokady. Dodatkowo, w czasie przenoszenia strugarki należy trzymać palec z dala od spustu. W przeciwnym razie może zostać w niezamierzony sposób włączony wyłącznik główny, co może prowadzić do wypadków.
5. Nie należy mocno przysłać panelem przełączników ani uderzać go. Może to doprowadzić do wystąpienia problemów.
6. W celu zaoszczędzenia energii wskaźnik pozostałej energii baterii świeci tylko po naciśnięciu jego przełącznika.
7. Środki ostrożności po zakończeniu strugania  
Podczas odwieszania lub odkładania strugarki jedną ręką po zakończeniu pracy należy uważać, aby ostrza tnące (w podstawie) urządzenia nie mogły dotknąć lub znaleźć się zbyt blisko jakichkolwiek części ciała. Nieprzestrzeżenie tego zalecenia może być przyczyną odniesienia poważnych obrażeń.
8. Położenie strugania można regulować przesuwaną prowadnicę w lewo lub w prawo po poluzowaniu jej wkrętu regulacyjnego. Prowadnica może zostać zamontowana z prawej lub z lewej strony narzędzia.
9. Strugarka nie może być używana z ostrzami skierowanymi do góry (jak strugarka typu stacjonarnego).
10. Należy zachować ostrożność, żeby nie zranić ręki podczas zakładania i zdejmowania tarcz.
11. Przed założeniem ostrzy, należy wytrzeć wszelkie wióry i inne zanieczyszczenia z tarcz.
12. Pracy ciągłej  
Niniejsze narzędzie wyposażone jest w funkcję zabezpieczenia w celu wydłużenia trwałości baterii. Podczas ciągłej pracy lub operacji głębokiego cięcia może dojść do przegrzania baterii, co może prowadzić do automatycznego zatrzymania. Szczególnie, w przypadku niżej wymienionych baterii, narzędzie może przerwać pracę przed rozpoczęciem nagrzewania się baterii, celem zapobieżenia uszkodzeniu spowodowanemu przegrzaniem. Jeżeli do tego dojdzie należy przerwać pracę, wymontować baterię z narzędzia i pozostawić ją do ochłodzenia, w dobrze wentylowanym miejscu nienarażonym na bezpośrednie działanie promieni słonecznych. Baterię można używać ponownie po ochłodzeniu. (Dotyczy baterii: BSL1425, BSL1420, BSL1415X, BSL1825, BSL1820, BSL1815 i starych baterii)
13. Właściwym korzystaniu z baterii  
Jeżeli narzędzie używane jest z dowolną z baterii wymienionych niżej, w celu wydłużenia jej trwałości powinno być stosowane do prac lekkich. Przykład pracy: płytkie wykańczanie i fazowanie (Dotyczy baterii: BSL1425, BSL1420, BSL1415X, BSL1825, BSL1820, BSL1815 i starych baterii)
14. Przed założeniem i zdjęciem adaptera gromadzenia kurzu, zawsze dopilnować, aby włącznik znajdował się w położeniu wyłączonym i akumulator był wyjęty z narzędzia.
15. Należy upewnić się, że urządzenie do odprowadzania kurzu jest całkowicie zamontowane. Niezastosowanie się do tego zalecenia może spowodować obrażenia ciała. Należy zachować ostrożność, aby w czasie montażu lub demontażu adapter do odprowadzania pyłu lub osłony przed wirami nie uszkodził zaczepu.

## UWAGI DOTYCZĄCE AKUMULATORA LI-ION

Aby wydłużyć czas eksploatacji akumulatora li-ion, jest on wyposażony w funkcję wyłączenia. W przypadkach opisanych poniżej w punktach 1-3 silnik może zatrzymać się w czasie użytkowania produktu, nawet jeżeli wyłącznik jest wciśnięty. Nie jest to oznaką awarii, ale efekt działania funkcji wyłączenia.

1. Gdy akumulator się wyczerpie, silnik wyłączy się. W takim przypadku należy go niezwłocznie naładować.
2. Silnik wyłączy się w przypadku przeładowania narzędzia. W takim przypadku należy zwolnić przełącznik narzędzia i wyeliminować przyczynę przeładowania. Po wyeliminowaniu szkodliwego czynnika, można ponownie włączyć urządzenie.
3. Jeżeli w warunkach intensywnej pracy akumulator się przegrzewa, może to powodować przerywanie zasilania. W takim wypadku należy zaprzestać używania akumulatora i pozostawić go do ostygnięcia. Po ostygnięciu akumulator nadaje się do dalszego używania.

Dodatkowo należy stosować się do poniższych uwag i ostrzeżeń.

### OSTRZEŻENIE

Aby zapobiec wyciekom, przegrzaniu, emisji dymu, wybuchowi lub zapaleniu się akumulatora, należy stosować się do wszystkich wymienionych poniżej środków ostrożności.

1. Należy upewnić się, że drobne wióry i pył nie gromadzą się na akumulatorze.
  - Podczas pracy należy uważać, aby wióry i pył nie osadziły się na akumulatorze.
  - Usuwać wióry i pył, które opadają na akumulator, aby nie gromadziły się na jego powierzchni.
  - Nie przechowywać nieużywanych akumulatorów w pomieszczeniach silnie zapylonych.
  - Przed przechowywaniem akumulatora, należy usunąć z niego wióry i pył. Nie należy przechowywać akumulatora razem z częściami metalowymi (śruby, gwoździe itp.).
2. Nie przekuwaj akumulatora ostrymi przedmiotami, takimi jak gwoździe, nie uderzaj młotkiem, nie przygniataj, nie rzucaj ani nie poddawaj akumulatora wstrząsom.
3. Nie używaj akumulatora, który nosi wyraźne ślady uszkodzenia lub odkształcenia.
4. Nie umieszczaj akumulatora w urządzeniu w odrotny sposób.
5. Nie podłączaj akumulatora bezpośrednio do gniazda sieci elektrycznej lub zapalniczki samochodowej.
6. Nie używaj akumulatora do celów innych, niż opisane.
7. Jeśli ładowanie akumulatora nie powiedzie się, nawet po upływie określonego czasu ładowania, natychmiast przerwij ładowanie.
8. Nie poddawaj akumulatora działaniu wysokiej temperatury lub wysokiego ciśnienia, np. poprzez umieszczanie go w kuchenke mikrofalowej, suszarce lub pojemniku ciśnieniowym.
9. W przypadku pojawienia się wycieku lub nieprzyjemnego zapachu upewnij się, że akumulator znajduje się z dala od źródeł ognia.
10. Nie używaj akumulatora w miejscach, w których występuje silna elektryczność statyczna.
11. Jeśli w trakcie użytkowania, ładowania lub przechowywania akumulatora pojawi się nieprzyjemny zapach, dojdzie do wycieku, nadmiernego nagrzania, odbarwienia lub odkształcenia bądź jeśli pojawi się jakakolwiek inna nieprawidłowość, akumulator należy natychmiast wyjąć z urządzenia lub ładowarki i zaprzestać jego użytkowania.

12. Nie zanurzać akumulatora ani nie dopuść do dostania się do wnętrza jakiegokolwiek cieczy. Dostanie się do wnętrza cieczy przewodzącej prąd, takiej jak woda, może spowodować uszkodzenia skutkujące pożarem lub wybuchem. Akumulator należy przechowywać w chłodnym, suchym miejscu, z dala od materiałów palnych i łatwopalnych. Należy unikać miejsc narażonych na działanie gazów korozyjnych.

### UWAGA

1. Jeśli płyn wyciekający z akumulatora dostanie się do oczu, nie pocieraj podrażnionego miejsca. Dokładnie przemyj oczy czystą wodą, np. z kranu, i niezwłocznie skontaktuj się z lekarzem. Jeśli płyn nie zostanie usunięty, może spowodować uszkodzenie wzroku.
2. W przypadku kontaktu płynu z akumulatora ze skórą, natychmiast dokładnie przemyj skórę czystą wodą, np. z kranu. Płyn z akumulatora może spowodować podrażnienie skóry.
3. Jeśli w trakcie pierwszego użycia akumulator nadmiernie się nagrzeje, pojawi się nieprzyjemny zapach bądź jeśli wykryte zostaną ślady rdzy, odbarwienia, odkształcenia lub inne nieprawidłowości, należy zaprzestać jego użytkowania i zwrócić go do dostawcy lub sprzedawcy.

### OSTRZEŻENIE

W razie kontaktu styków akumulatora litowo-jonowego z przedmiotami przewodzącymi prąd elektryczny może wystąpić zwarcie, które grozi wybuchem pożaru. Należy przestrzegać zamieszczonych poniżej zaleceń dotyczących przechowywania akumulatora.

- Nie należy przechowywać akumulatora wraz z przedmiotami przewodzącymi prąd elektryczny, takimi jak opiłki metalu, gwoździe, druty stalowe, druty miedziane lub wszelkie inne przewody.
- Aby uniknąć zwarcia, akumulator powinien być zamontowany w elektronarzędziu lub zabezpieczony pokrywą, tak aby otwory wentylacyjne były szczelnie zakryte.

## INFORMACJE DOTYCZĄCE TRANSPORTU AKUMULATORA LITOWO-JONOWEGO

Podczas transportowania akumulatora litowo-jonowego należy przestrzegać następujących środków ostrożności.

### OSTRZEŻENIE

Należy powiadomić firmę transportową, że opakowanie zawiera akumulator litowo-jonowy, powiadomić firmę o jego mocy wyjściowej i postępować zgodnie z poleceniami firmy transportowej przy organizowaniu transportu.

- Akumulatory litowo-jonowe, które przekraczają moc 100 Wh, są w klasyfikacji ładunku określone jako niebezpieczne towary i będą wymagać specjalnych procedur aplikacji.
- W przypadku transportu za granicę, muszą być zgodne z międzynarodowymi przepisami prawa oraz zasadami i przepisami kraju docelowego.
- Jeśli BSL36B18 jest zainstalowany w elektronarzędziu, moc wyjściowa przekroczy 100 Wh, a urządzenie zostanie określone jako niebezpieczne towary w klasyfikacji ładunku.

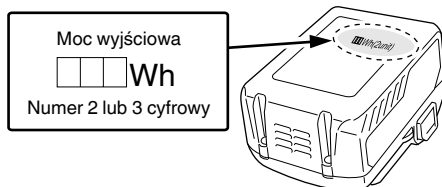





## NAZWY CZĘŚCI (Rys. 21)

Ⓐ	Otwór wentylacyjny w obudowie
Ⓑ	Otwór wyrzucania wiórów
Ⓒ	Pistolet nadmuchowy

## SYMBOLE



### OSTRZEŻENIE

Następujące oznaczenia są symbolami używanymi w instrukcji elektronarzędzia. Przed rozpoczęciem użytkowania należy się upewnić, że ich znaczenie jest zrozumiałe.

	P14DSL / P18DSL : Strug bateryjny
	Aby zmniejszyć ryzyko odniesienia obrażeń, użytkownik powinien przeczytać instrukcję obsługi.
	Dotyczy tylko państw UE Elektronarzędzi nie wolno wyrzucać wraz z odpadami z gospodarstwa domowego! Zgodnie z Dyrektywą Europejską 2012/19/UE w sprawie zużytego sprzętu elektrycznego i elektronicznego oraz wprowadzeniem jej zgodnie z prawem krajowym, zużyte elektronarzędzia należy posegregować i oddać do recyklingu w sposób przyjazny dla środowiska w wyspecjalizowanym zakładzie utylizacji.

V	Napięcie znamionowe
$n_0$	Prędkość na biegu jałowym
min <sup>-1</sup>	Obroty lub skoki na minutę
≡	Prąd stały
I	Włączanie
O	Wyłączanie
⚠	Uwaga
	Odłącz akumulator

### Akumulator

	Akumulator niemal całkowicie wyczerpany. Naładować akumulator najszybciej, jak to możliwe.
	Świeci się: Akumulator w połowie wyczerpany.
	Świeci się: Akumulator dostatecznie naładowany.

## WYMAGANIA TECHNICZNE

### URZĄDZENIE ELEKTRYCZNE

Model	P14DSL	P18DSL	
Napięcie	14 V	18 V	
Szerokość cięcia	82 mm		
Maks. głębokość cięcia	2,0 mm		
Prędkość obrotowa bez obciążenia	16000 min <sup>-1</sup>		
Akumulator	2LSRK	BSL1430: Litowo-jonowa 14,4 V (3,0 Ah, 8 ogniw)	BSL1830: Litowo-jonowa 18 V (3,0 Ah, 10 ogniw)
	2LJRK	BSL1450: Litowo-jonowa 14,4 V (5,0 Ah, 8 ogniw)	BSL1850: Litowo-jonowa 18 V (5,0 Ah, 10 ogniw)
Waga*	3,3 kg (Z podłączonym BSL1460)	3,7 kg (Z podłączonym BSL36B18)	

\* Waga: zgodnie z procedurą EPTA 01/2014

## AKCESORIA STANDARDOWE

Poza elektronarzędziem (1 narzędzie) w opakowaniu znajdują się akcesoria wymienione na stronie 168. Akcesoria standardowe mogą ulec zmianie bez wcześniejszego zawiadomienia.

## ZASTOSOWANIE

Struganie wzdłużne różnego rodzaju desek i powierzchni drewnianych.

## WYMONTOWANIE I MONTAŻ AKUMULATORA

### 1. Wymontowanie akumulatora

Trzymając mocno za rączkę popchnij zatrask akumulatora by zdjąć akumulator.

### UWAGA

Nigdy nie dopuszczaj do zwarcia w akumulatorze.

### 2. Montaż akumulatora

Wprowadź akumulator zwracając uwagę na właściwą bieżuność. (patrz **Rys. 3**)

## ŁADOWANIE

Przed przystąpieniem do użytkowania elektronarzędzia należy naładować akumulator; w tym celu należy postępować w sposób opisany poniżej.

### 1. Podłączyć przewód zasilający ładowarki do gniazda sieciowego.

Po podłączeniu wtyczki ładowarki do gniazda sieciowego lampka kontrolna będzie migała na czerwono (co 1 sekundę).

#### UWAGA

Nie należy używać uszkodzonego przewodu zasilającego. Uszkodzony przewód należy niezwłocznie przekazać do naprawy.

### 2. Umieścić akumulator w ładowarce.

Ostrożnie i dokładnie umieścić akumulator w ładowarce, tak jak zostało to pokazane na **Rys. 3**.

### 3. Ładowanie

Po umieszczeniu akumulatora w ładowarce rozpocznie się ładowanie, a lampka kontrolna będzie palić się ciągłym, czerwonym światłem.

Po zakończeniu ładowania akumulatora lampka kontrolna będzie migała na czerwono. (co 1 sekundę) (Patrz **Tabela 1**.)

#### ● Wskazania lampki kontrolnej

Wskazania lampki kontrolnej są zilustrowane w **Tabeli 1**, w zależności od stanu ładowarki lub akumulatora.

Tabela 1

Wskazania lampki kontrolnej			
Lampka kontrolna (czerwona)	Przed ładowaniem	Miga	Pali się przez 0,5 sekundy. Nie pali się przez 0,5 sekundy. (Gaśnie na 0,5 sekundy.)
	W trakcie ładowania	Pali się	Pali się nieprzerwanie.
	Ładowanie zakończone	Miga	Pali się przez 0,5 sekundy. Nie pali się przez 0,5 sekundy. (Gaśnie na 0,5 sekundy.)
	Oczekiwanie z powodu przegrzania	Miga	Pali się przez 1 sekundę. Nie pali się przez 0,5 sekundy. (Gaśnie na 0,5 sekundy.)
	Ładowanie jest niemożliwe	Miga szybko	Pali się przez 0,1 sekundy. Nie pali się przez 0,1 sekundy. (Gaśnie na 0,1 sekundy.)
			Przegrzanie akumulatora. Ładowanie niemożliwe. (Ładowanie rozpocznie się po ostygnięciu akumulatora)
			Wadliwe działanie akumulatora lub ładowarki.

#### ● Informacje na temat zakresu temperatury i czasu ładowania akumulatora.

Informacje na temat zakresu temperatury i czasu ładowania zostały zamieszczone w **Tabeli 2**.

Tabela 2

Akumulator		Ładowarka	UC18YFSL
Napięcie ładowania		V	14,4 V – 18 V
Masa		kg	0,5
Zakres temperatury, w którym akumulator może być ładowany			0°C – 50°C
Czas ładowania w zależności od pojemności akumulatora, w przybliżeniu (przy 20°C)			
1,3 Ah	min.		20
1,5 Ah	min.		22
2,0 Ah	min.		30
2,5 Ah	min.		35
3,0 Ah	min.		45
4,0 Ah	min.		60
5,0 Ah	min.		75
Liczba ogniw akumulatora			4 – 10

#### WSKAZÓWKA

Czas ładowania może się zmieniać w zależności od temperatury otoczenia i napięcia źródła zasilania.

#### UWAGA

Długotrwałe nieprzerwane użytkowanie ładowarki może spowodować jej nagrzanie, a tym samym stwarzać prawdopodobieństwo wystąpienia awarii. Po zakończeniu ładowania należy odczekać 15 minut przed rozpoczęciem kolejnego ładowania.

### 4. Odłączyć przewód zasilający ładowarki z gniazda sieciowego.

### 5. Wyjąć akumulator, mocno trzymając ładowarkę.

#### WSKAZÓWKA

Należy pamiętać, aby po zakończeniu użytkowania ładowarki wyjąć z niej akumulator.

**UWAGA**

- Jeżeli podczas ładowania akumulatora jest on nagrany w wyniku długotrwałego wystawienia na bezpośrednie działanie promieni słonecznych lub był właśnie użytkowany, lampka kontrolna ładowarki zapala się na 1 sekundę i gaśnie na 0,5 sekundy (wyłączona przez 0,5 sekundy). W takim wypadku akumulator należy najpierw pozostawić do ostygnięcia, a następnie rozpocząć ładowanie.
- Kiedy lampka kontrolna miga szybko (co 0,2 sekundy), złącze ładowarki należy sprawdzić pod kątem obecności ciał obcych. W razie potrzeby – usunąć je. Jeżeli obecność ciał obcych nie zostanie stwierdzona, istnieje prawdopodobieństwo, że doszło do usterki akumulatora lub ładowarki. Urządzenie(-a) należy wtedy oddać do autoryzowanego centrum serwisowego.
- Ponieważ wbudowany mikrokomputer ładowarki potrzebuje około 3 sekund do potwierdzenia, że ładowany akumulator został wyjęty, należy odczekać minimum 3 sekundy przed jego ponownym włożeniem i kontynuowaniem ładowania. Jeżeli akumulator zostanie włożony ponownie w przeciągu 3 sekund, może on zostać niepoprawnie naładowany.

**MONTAŻ I PRACA**

Działanie	Rysunek	Strona
Typ obróbki i rozmiary w tym produkcie	1	169
Wkładanie i wyjmowanie pokrywy komory akumulatora	2	169
Wkładanie i wyjmowanie akumulatora	3	169
Wskaźnik poziomu naładowania akumulatora	4	169
Sposób ładowania akumulatora	5	169
Regulacja głębokości cięcia	6	169
Rozpoczynanie i zakończenie operacji cięcia	7	169
Sposób użytkowania stojaka	8	169
Sposób instalacji i korzystania z przewodnicy	9	170
Demontaż ostrza karbidowego (dotyczy ostrzy z krawędzią podwójną)	10	170
Montaż ostrza karbidowego (dotyczy ostrzy z krawędzią podwójną)	11	170
Regulacja wysokości ostrza karbidowego (dotyczy ostrzy z krawędzią podwójną)	12	170
Demontaż tarczy z możliwością ostrzenia	13	171
Montaż tarczy z możliwością ostrzenia	14	171
Regulacja wysokości tarczy z możliwością ostrzenia	15	171
Ostrzenie tarcz z możliwością ostrzenia	16	172
Zakładanie i zdejmowanie adaptera gromadzenia kurzu	17	172
Obsługa przy użyciu łockia (Wyposażenie opcjonalne)	18	172
Obsługa wyłącznika	19	173
Wymiana szczonek węglowych	20	173
Prawidłowe czyszczenie otworu wyrzutowego wiórów	21	173
Wybór akcesoriów	—	174

**1. Cięcie powierzchniowe**

Struganie zgrubne powinno być wykonywane przy dużej głębokości cięcia i odpowiedniej prędkości, tak aby wióry były prawidłowo i płynnie odrzucane z urządzenia. Dla zapewnienia gładkiego wykończenia powierzchni struganie wykończeniowe powinno być wykonywane przy niewielkiej głębokości cięcia i małej prędkości.

**2. Częstotliwość ostrzenia ostrzy**

Częstotliwość ostrzenia jest uzależniona od rodzaju struganego drewna oraz głębokości cięcia. Niemniej jednak ostrzenie powinno być wykonywane po każdych 500 metrach strugania.

**3. Osełka**

Jeżeli stosowana jest osełka wodna, może ona być stosowana wyłącznie po odpowiednim namoczeniu. Biorąc pod uwagę, że osełka może ulegać zużyciu podczas pracy, należy wyglądać jej górną powierzchnię zawsze wtedy, gdy jest to konieczne.

**KONSERWACJA I INSPEKCJA****1. Kontrola ostrzy**

Ciągłe używanie ostrzy stępionych lub uszkodzonych może spowodować zmniejszenie wydajności pracy oraz przeciążenie silnika. Należy ostrzyć lub wymienić ostrza na nowe, gdy tylko jest to konieczne.

**2. Obsługa****UWAGA**

Podstawa przednia, podstawa tylna oraz pokrętko regulacji głębokości cięcia zostały poddane starannej obróbce, zapewniającej wysoką precyzję wykonania. W przypadku narażenia tych części na uderzenia lub poważne obciążenia mechaniczne precyzja i wydajność pracy mogą zostać zmniejszone. Należy obchodzić się z tymi częściami z wyjątkową ostrożnością.

**3. Sprawdzanie śrub mocujących**

Regularnie sprawdzaj wszystkie mocujące śruby i upewnij się, że są mocno przykręcone. Jeśli któraś z nich się obluźuje, natychmiast ją przykręć. Zaniedbanie tego może spowodować poważne zagrożenie.

**4. Sprawdzenie szczonek węglowych**

Silnik wyposażony jest w zużywające się szczonek węglowe. Nadmierne zużycie szczonek może spowodować nieprawidłową pracę silnika, dlatego też należy wymienić szczonek na nowe, kiedy tylko są one zużyte lub zbliżają się do "graniczy zużycia". Ponadto szczonek powinny systematycznie być czyszczone – należy sprawdzać, czy mogą one swobodnie ślizgać się w uchwytych.

**WSKAZÓWKA**

Szczonek węglowe mogą być wymieniane jedynie na nowe szczonek węglowe firmy HiKOKI, kod nr. 999017.

**5. Wymiana szczonek węglowych**

Po zdemontowaniu osłony przed wiórami, wyjąć szczonek węglową, zdejmując najpierw pokrywą szczonek węglowej, a następnie zahaczając występ szczonek węglowej płaskim śrubokrętem itp.

Podczas montażu szczonek węglowej wybrać kierunek tak, aby końcówka szczonek węglowej pasowała do elementu kontaktowego na zewnątrz komory szczonek. Następnie należy wepchnąć ją palcem. Na zakończenie zamontować pokrywą szczonek.

**UWAGA**

Należy bezwzględnie upewnić się, że szczonek została włożona we właściwym kierunku – jej końcówka powinna przylegać do elementu kontaktowego osłony szczonek. (Można założyć jedną lub dwie dostarczone końcówki.) Należy zwrócić na to szczególną uwagę, gdyż jakikolwiek błąd może spowodować zdeforowanie końcówki szczonek i nieprawidłową pracę silnika.

## 6. Wymiana pasa

Jeżeli niezbędna jest wymiana pasa – aby ograniczyć niebezpieczeństwo – zadanie to należy powierzyć centrum serwisowemu autoryzowanemu przez firmę HiKOKI.

## 7. Konserwacja silnika

Wirnik silnika jest sercem narzędzia.

Zadbaj, by wirnik nie został uszkodzony i nie zawilgotniał lub pokrył się olejem.

## 8. Czyszczenie powierzchni zewnętrznych

Kiedy strugarka zostanie zaplamiona, wytrzeć je suchą miękką szmatką lub szmatką zwilżoną wodą z mydłem. Nie wolno stosować rozpuszczalników chlorowych, benzyny lub rozcieńczalnika do farb, ponieważ topią one tworzywa sztuczne.

## 9. Przechowywanie

Przechowywać strugarkę w miejscu, w którym temperatura jest niższa niż 40°C i poza zasięgiem dzieci.

## WSKAZÓWKA

Przechowywanie akumulatorów litowo-jonowych.

Upewnić się, że przed przechowywaniem akumulatory litowo-jonowe zostały całkowicie naładowane.

Długotrwałe przechowywanie akumulatorów (3 miesiące lub dłużej) o niskim poziomie naładowania może spowodować pogorszenie ich wydajności, istotnie skracając czas ich użytkowania lub sprawiając, że nie będą one w stanie utrzymać ładunku.

Znacznie skrócony czas użytkowania akumulatorów można jednak poprawić poprzez ich wielokrotne ładowanie i używanie – od dwóch do pięciu razy.

Jeżeli czas użytkowania akumulatorów – pomimo wielokrotnego ładowania i używania – jest bardzo krótki, należy je uznać za trwale wyczerpane i zakupić nowe.

## UWAGA

Podczas użytkowania i konserwacji narzędzi elektrycznych muszą być przestrzegane przepisy i standardy bezpieczeństwa.

### Ważna informacja dotycząca akumulatorów do narzędzi bezprzewodowych HiKOKI

Należy zawsze używać jednego z zalecanych oryginalnych akumulatorów. Nie możemy zagwarantować bezpieczeństwa i poprawności działania naszych narzędzi bezprzewodowych, jeżeli używane są akumulatory inne, niż zalecane lub gdy akumulator zostanie rozmontowany i zmodyfikowany (np. demontaż i wymiana ogniw lub innych komponentów).

## GWARANCJA

Gwarancja na elektronarzędzia HiKOKI jest udzielana z uwzględnieniem praw statutowych i przepisów krajowych. Gwarancja nie obejmuje wad i uszkodzeń powstałych w wyniku niewłaściwego użytkowania lub wynikających z normalnego zużycia. W wypadku reklamacji należy dostarczyć kompletne elektronarzędzie do autoryzowanego centrum serwisowego HiKOKI wraz z KARTĄ GWARANCYJNĄ znajdującą się na końcu instrukcji obsługi.

## WSKAZÓWKA

W związku z prowadzonym przez HiKOKI programem badań i rozwoju, specyfikacje te mogą się zmienić w każdej chwili bez uprzedzenia.

## Informacja dotycząca poziomu hałasu i wibracji

Mierzone wartości było określone według EN62841 i zadeklarowane zgodnie z ISO 4871.

Zmierzony poziom dźwięku A: 98 dB (A) (P14DSL)  
100 dB (A) (P18DSL)  
Zmierzone ciśnienie akustyczne A: 87 dB (A) (P14DSL)  
89 dB (A) (P18DSL)

Niepewność KpA: 3 dB (A)

Noś słuchawki ochronne.

Wartość całkowita wibracji (trójosiowa suma wektorowa), określona zgodnie z postanowieniami normy EN62841.

Struganie miękkiego drewna:

Wartość emisji wibracji  $a_{rh}$  = 2,6 m/s<sup>2</sup> (P14DSL)  
3,0 m/s<sup>2</sup> (P18DSL)

Niepewność K = 1,5 m/s<sup>2</sup>

Zadeklarowana łączna wartość wibracji została zmierzona zgodnie ze standardową metodą testową i może być wykorzystana do porównania narzędzi.

Może być także wykorzystana do wstępnej oceny ekspozycji.

## OSTRZEŻENIE

- Emisja wibracji podczas pracy narzędzia elektrycznego może różnić się od zadeklarowanej łącznej wartości w zależności od sposobu wykorzystywania narzędzia.
- Określ środki bezpieczeństwa wymagane do ochrony operatora zgodnie z szacowaną wartością narażenia na zagrożenie w zależności od rzeczywistych warunków użytkowania (uwzględniając wszystkie etapy cyklu roboczego, a także przerwy w pracy urządzenia oraz praca w trybie gotowości).

## A SZERSZÁMGÉPPEL KAPCSOLATOS ÁLTALÁNOS BIZTONSÁGI FIGYELMEZTETÉSEK

### ⚠ FIGYELMEZTETÉS

Olvasson el minden biztonsági figyelmeztetést, útmutatást, illusztrációt és műszaki adatot, amelyeket a szerszámgéphez kapott.

Az alább felsorolt utasítások be nem tartása áramütést, tüzet és/vagy súlyos sérülést eredményezhet.

A figyelmeztetéseket és utasításokat tartalmazó útmutatót őrizze meg, hogy a jövőben is a rendelkezésére álljon.

A figyelmeztetésekből használt „szerszámgép” kifejezés a hálózatról működő (vezetékes) vagy akkumulátorral működő (vezeték nélküli) szerszámgépre vonatkozik.

#### 1) Munkaterület biztonsága

- A munkaterület mindig legyen tiszta és jól megvilágított.  
*A zsúfolt vagy sötét területek vonzzák a baleseteket.*
- Ne használja a szerszámgépeket robbanásveszélyes légkörben, például gyúlékony folyadékok, gázok vagy por jelenlétében.  
*A szerszámgépek szikrákat keltenek, amelyek meggyújthatják a port vagy gőzöket.*
- Ne engedje közel a gyermekeket és kívülállókat a szerszámgéphez annak használata közben.  
*Elveszitheti az irányítását a gép felett, ha valaki eltereli a figyelmét.*

#### 2) Érintésvédelem

- A szerszámgép dugaszainak az aljzatnak megfelelőnek kell lenniük. Soha, semmilyen módon ne alakítsa át a dugaszt. Ne használjon átalakító dugaszt földelt szerszámgépekhez.  
*Az eredeti dugaszok és a megfelelő aljzatok használata csökkenti az áramütés kockázatát.*
- Kerülje a test érintkezését a földelt felületekkel, mint például csövekkel, radiátorokkal, tűzhelyekkel és hűtőszekrényekkel.  
*Az áramütés kockázata nagyobb, ha a teste földelve van.*
- Ne tegye ki a szerszámgépeket esőnek vagy nedves körülményeknek.  
*A szerszámgépbe kerülő víz növeli az áramütés kockázatát.*
- Ne rongálja meg a vezetéket. Soha ne használja a vezetéket a szerszámgép szállításához, húzásához vagy az aljzattal való kihúzásához. Tartsa távol a vezetéket hőtől, olajtól, éles szegélyektől vagy mozgó alkatrészekről.  
*A sérült vagy összekuszálódott vezetékek növelik az áramütés kockázatát.*
- A szerszámgép szabadban történő üzemeltetése esetén használjon szabadtéri használatra alkalmas hosszabbító kábelt.  
*A szabadtéri használatra alkalmas kábel használata csökkenti az áramütés kockázatát.*
- Ha elkerülhetetlen a szerszámgép nyirkos helyen történő használata, használjon FI relével (érintésvédelmi relével) védett táplálást.  
*A FI relé használata csökkenti az áramütés kockázatát.*

#### 3) Személyi biztonság

- A szerszámgép használata közben maradjon mindig figyelmes, arra figyeljen, amit csinál, és használja a józanész elvét.  
*Ne használja a szerszámgépet fáradtan, kábítószert, alkoholt vagy gyógyszer hatása alatt. A szerszámgépek üzemeltetése közben egy pillanatrai figyelmeletlenség is súlyos személyi sérülést eredményezhet.*
- Használjon személyi védőeszközöket. Mindig viseljen védőszemüveget.  
*A munkavédelmi eszközök, mint a porvédő maszk, csúszásgátló biztonsági cipő, védő sisak vagy fülvédő használata a fennálló körülmények esetén csökkenti a személyi sérülés veszélyét.*
- Ne hagyja, hogy a gép véletlenül elinduljon. Győződjön meg arról, hogy a kapcsoló a kikapcsolt állásban van, mielőtt a szerszámgépet csatlakoztatja az áramforráshoz és/vagy behelyezi az akkumulátort, illetve amikor felveszi vagy szállítja a szerszámot.  
*A szerszámgépek szállítása úgy, hogy az ujjá a kapcsolón van, valamint a bekapcsolt szerszámgépek áram alá helyezése vonzza a baleseteket.*
- Távolítson el minden állítókulcsot vagy csavarkulcsot, mielőtt bekapcsolja a szerszámgépet.  
*A szerszámgép forgó részéhez csatlakoztatva hagyott csavarkulcs vagy kulcs személyi sérülést eredményezhet.*
- A gép használatakor ne nyújtózzon túl messzire. Mindig álljon stabilan, és őrizze meg egyensúlyát.  
*Ez lehetővé teszi, hogy a szerszámgépet váratlan helyzetekben is jobban irányítsa.*
- Öltözzön megfelelően. Ne viseljen laza ruházatot vagy ékszert. Tartsa távol haját és ruházatát a mozgó alkatrészekről.  
*A laza ruházat, ékszer vagy hosszú haj beakadhat a mozgó részekbe.*
- Ha a perelszivő és gyűjtő berendezések csatlakoztatásához külön eszközöket kapott, gondoskodjon ezek megfelelő csatlakoztatásáról és használatáról.  
*A porgyűjtő használatát csökkentheti a porhoz kapcsolódó veszélyeket.*
- Ne hagyja, hogy a gépek gyakori használatából eredő megszokás önlelőgültte tegye, és ez a gép biztonsági alapelveinek figyelmen kívül hagyására késztesse.  
*Egy gondatlan cselekedet a másodperc töredéke alatt súlyos sérülést okozhat.*

#### 4) A szerszámgép használata és ápolása

- Ne erőltesse a szerszámgépet. Használjon az alkalmazásához megfelelő szerszámgépet.  
*A megfelelő szerszámgép jobban és biztonságosabban végzi el a feladatot azon a sebességen, amelyre azt tervezték.*
- Ne használja a szerszámgépet, ha a kapcsoló nem kapcsolja azt be és ki.  
*Az a szerszámgép, amely a kapcsolóval nem vezérelhető, veszélyes, és meg kell javítani.*
- Húzza ki a dugaszt az áramforrásból és/vagy, ha eltávolítható, vegye ki az akkumulátort a szerszámgépéből, mielőtt bármilyen beállítást végez, tartozékokat cserél vagy tárolja a szerszámgépeket.  
*Ezen megelőző biztonsági intézkedések csökkentik a szerszámgép véletlen beindulásának kockázatát.*

- d) A használaton kívüli szerszámgepeket tárolja úgy, hogy gyermekek ne férhessenek hozzá, és ne engedje meg, hogy a szerszámgépet a gépet vagy ezeket az utasításokat nem ismerő személyek használják.  
*Képzetlen felhasználók kezében a szerszámgépek veszélyesek.*
- e) A szerszámgépek és tartozékai karbantartása. Ellenőrizze, hogy a mozgó alkatrészek a szerszámgépen nincsenek-e elállítódva, vagy beszorulva, nincsenek-e törött alkatrészek, vagy van-e más körülmény, ami befolyásolhatja a szerszámgép működését. Ha a szerszámgép sérült, használat előtt javíttassa meg.  
*Sok balesetet a rosszul karbantartott szerszámgépek okoznak.*
- f) A vágószerszámokat tartsa élesen és tisztán.  
*Az éles vágóélekkel rendelkező, megfelelően karbantartott vágószerszámok elakadásának lehetősége kevésbé valószínű, és azok könnyebben kezelhetők.*
- g) A szerszámgép tartozékait és betétkéseit stb. használja a jelen útmutatónak megfelelően, figyelembe véve a munkakörülményeket és a végzendő munkát.  
*A szerszámgép nem rendeltetésszerű használata veszélyes helyzetet eredményezhet.*
- h) Tartsa a fogantyúkat és a markolatok felületeit szárazon, valamint olaj- és zsírtelenesen.  
*A csúszós fogantyúk és markolati felületek nem teszik lehetővé a szerszám biztonságos kezelését és váratlan helyzetekben történő irányítást.*
- 5) **Akkumulátoros szerszám használata és ápolása**
- a) Csak a gyártó által előírt töltővel töltsé újra.  
*Az egy bizonyos típusú akkumulátorhoz alkalmas töltő tűzveszélyt okozhat, ha egy másik fajta akkumulátorral használják.*
- b) A szerszámgepeket csak a kifejezetten hozzájuk való akkumulátorokkal használja.  
*Bármilyen más akkumulátor használata sérülés- és tűzveszélyt okozhat.*
- c) Amikor az akkumulátor nincs használatban, tartsa távol más fém tárgyaktól, mint például iratkapcsoktól, érméktől, kulcsoktól, szegektől, csavaroktól vagy egyéb kis fém tárgyaktól, amelyek érintkezésbe hozhatnak két csatlakozót.  
*Az akkumulátor csatlakozóinak rövidre zárása égési sérüléseket vagy tüzet okozhat.*
- d) Helytelen körülmények között az akkumulátorból folyadék folyhat ki; kerülje az érintkezést ezzel a folyadékkal. Ha véletlenül hozzáér, vízzel öblítse le. Ha a folyadék a szemmel kerül érintkezésbe, kérjen további orvosi segítséget.  
*Az akkumulátorból kifolyó folyadék irritációt vagy égéseket okozhat.*
- e) Ne használjon sérült vagy módosított akkumulátort.  
*A sérült vagy módosított akkumulátorok kiszámíthatatlan viselkedést mutathatnak, ami tűz-, robbanás- vagy sérülésveszélyt eredményezhet.*
- f) Az akkumulátort vagy a szerszámot ne tegye ki a tűznek vagy túl magas hőmérsékletnek.  
*A tűz vagy 130 °C feletti hőmérséklet robbanást okozhat.*
- g) Kövesse a töltésre vonatkozó utasításokat, és az akkumulátort vagy a szerszámot ne töltsé az utasításban megadott hőmérsékleti tartományon kívül.  
*A nem megfelelő módon, illetve a megadott tartományon kívül történő töltés károsíthatja az akkumulátort és növelheti a tűz kockázatát.*

## 6) Szerviz

- a) A szerszámgépét képesítéssel rendelkező szerelővel javíttassa meg, csak azonos cserealkatrészek használatával.  
*Ez biztosítja, hogy a szerszámgép biztonságos maradjon.*
- b) **Soha ne javítson sérült akkumulátorokat.**  
*Az akkumulátorok karbantartását csak a gyártó vagy az arra jogosult szolgáltatók végezhetik.*

## VIGYÁZAT

Tartsa távol a gyermekeket és beteg személyeket. Amikor nem használja a szerszámokat, tárolja úgy, hogy gyermekek és beteg személyek ne férhessenek hozzá.

## AKKUS GYALU BIZTONSÁGI FIGYELMEZTETÉSEK

1. Mielőtt letenné az eszközt, várja meg, amíg a kés leáll.  
A szabadon forgó kés megakadhat a felületben, így irányíthatatlanná válhat, és komoly sérülést okozhat.
2. Használjon satut vagy egyéb alkalmas módot a munkadarab stabil felülethez való rögzítésére.  
Ha a munkadarabot kézzel vagy a testéhez szorítva tartja, az instabillá válik, ami az irányítás elvesztéséhez vezethet.
3. Ne használja a gyalut felfelé álló késekkel (álló gyaluként).
4. Az akkumulátort mindig 0°C és 40°C közötti hőmérsékleten töltsé.  
A 0°C alatt végzett töltés az akkumulátor túltöltését okozhatja, ami veszélyes. Az akkumulátor 40°C fölötti hőmérsékleten nem tölthető. A legmegfelelőbb hőmérséklet a töltéshez 20-25°C.
5. Ne használja az akkumulátortöltőt folyamatosan. Ha befejezett egy töltést, hagyja az akkumulátortöltőt kb. 15 percig állni, mielőtt másik töltésbe kezd.
6. Ne engedje, hogy a tölthető akkumulátor csatlakoztatására szolgáló nyílásba idegen anyag kerüljön.
7. Soha ne szedje szét a tölthető akkumulátort és az akkumulátortöltőt.
8. Soha ne zárja rövidre a tölthető akkumulátort.  
Az akkumulátor rövidzárlata nagy áramerősséget és magas hőmérsékletet eredményez. Ez égési sérülést, illetve az akkumulátor sérülését okozza.
9. Ne dobja tűzbe a tölthető akkumulátort.  
A tűzbe dobott tölthető akkumulátor felrobbanhat.
10. Ne dugjon semmiféle tárgyat az akkumulátortöltő szellőzőnyílásaiba.  
Az akkumulátortöltő szellőzőnyílásaiba dugott fém vagy gyúlékony tárgyak elektromos áramütést, vagy az akkumulátortöltő sérülését okozhatják.
11. Ha az akkumulátor töltés utáni élettartama annyira lerövidül, hogy az gyakorlatilag használhatatlanná válik, vigye vissza az akkumulátort abba a boltba, ahol azt vásárolta. Ne dobja el a kimerült és tölthetetlené vált akkumulátort.
12. Kimerült és tölthetetlené vált akkumulátort használata károsíthatja az akkumulátortöltőt.

## TOVÁBBI BIZTONSÁGI FIGYELMEZTETÉSEK

1. A munkakörnyezet beállítása és ellenőrzése  
Ellenőrizze a megfelelő munkakörnyezetet az óvintézkedések alapján.
2. Ellenőrizze, hogy a tápfeszültség kapcsoló ki (ON) van kapcsolva. Ha az akkumulátort úgy csatlakoztatja a szerszámmhoz, hogy a tápfeszültség kapcsoló be (ON) van kapcsolva, akkor a szerszám azonnal működni kezd, ami súlyos sérüléshez vezethet.
3. Készítsen elő egy stabil fa munkapadot, mely alkalmas arra, hogy azon gyaluljon. Mivel az instabil munkapad veszélyforrást rejt magában, győződjön meg róla, hogy a munkapad biztonságosan áll egy kemény, vízszintes felületen.
4. Ne szerelje és rögzítse a kapcsoló tereszt. Továbbá, tartsa távol az újítá kapcsoló ravasztól, amikor a gyalut kézben viszi. Különben a szerszám főkapcsoló véletlenül be (ON) állásba kapcsolódhat, ami váratlan balesethez vezethet.
5. Ne üssön rá erősen a kapcsolópanelre és ne törje el azt, mert ebből problémák származhatnak.
6. Az akkumulátor terhelésének csökkentése érdekében a fennmaradó töltést jelző lámpa csak a kapcsoló megnyomása esetén világít.
7. A gyalulási művelet befejezése után figyeljen a következőkre  
Ha a gyalut egy kézzel tartja a gyalulási művelet végeztével, vigyázzon, hogy a gyalukések (a gyalu alsó része) ne érjenek vagy ne kerüljenek túl közel a testéhez. Ha nem így tesz, súlyos sérüléseket szenvedhet.
8. A gyalulási mélység beállítható a vezető balra vagy jobbra mozgásával, a beállító csavar megmozdítása után. A vezető a szerszám jobb- és baloldalára is felszerelhető.
9. Ne használja a gyalut felfelé álló késekkel (álló gyaluként).
10. Ügyeljen arra, hogy ne sértse meg a kezét a pengék felszerelésekor vagy eltávolításakor.
11. A pengéket felszerelésük előtt tisztítsa meg a ráragadt részlekektől vagy egyéb törmelésektől.
12. A folyamatos üzemeles  
Ez a szerszám rendelkezik egy védelmi funkcióval, amely meghosszabbítja az akku élettartamát. Folyamatos üzemben vagy mély vágások esetén az akkumulátor túlmelegedhet, ami a szerszám automatikus leállítását okozhatja.  
A szerszám leállhat, mielőtt az akkumulátor felforrósodna, hogy megvédjen a túlmelegedés gyorsleállítás ellen, különösen a lent felsorolt akkumulátorokkal.  
Ebben az esetben szüneteltesse a munkát, vegyek ki az akkut a szerszámból, helyezze egy jól szellőző helyre, ahol nem éri közvetlen napfény, amíg le nem hűl megfelelően.  
Az akkumulátor újra használható, ha lehűt.  
(Használható akkumulátorok: BSL1425, BSL1420, BSL1415X, BSL1825, BSL1820, BSL1815 és régi akku)
13. Az akku megfelelő használata  
Ha a szerszámot a lent felsorolt akkuk egyikével használja, akkor csak könnyű munkákat végezzen, a hosszú akkuidő érdekében.  
Alkalmazási példa: Kis mélységű befejező és lesarkítási munkák.  
(Használható akkumulátorok: BSL1425, BSL1420, BSL1415X, BSL1825, BSL1820, BSL1815 és régi akku)
14. Mindig győződjön meg róla, hogy a főkapcsoló OFF (KI) állásban van és az akkumulátort kihúzta a poradapter csatlakoztatása vagy leválasztása előtt.

15. Győződjön meg róla, hogy a porgyűjtő teljesen csatlakozik. Ennek elmulasztása sérülést okozhat.  
Vigyázzon, hogy ne hagyja eltörnie a rögzítő csatot, amikor a por adaptert és a forgáscsfelelet fel- vagy leszereli.

## FIGYELMEZTETÉS A LÍTIUMION AKKUMULÁTORRAL KAPCSOLATOSAN

Az élettartam meghosszabbításához a lítiumion akkumulátor védelmi funkcióval van ellátva a működés leállításához. Az alább leírt 1 – 3. esetben a termék használatokor a motor leállhat, még ha húzza is a kapcsolót. Ez nem meghibásodást jelez, hanem a védelmi funkció eredménye.

1. Amikor az akkumulátorban lemerül a töltés, a motor leáll. Ilyen esetben haladéktalanul fel kell tölteni.
2. Ha az eszköz túl van terhelve, előfordulhat, hogy a motor leáll. Ez esetben oldja a szerszám kapcsolóját és hárítsa el a túlterhelés okát. Ezt követően a gépet ismét használhatja.
3. Ha az akkumulátor a túlterhelt munka mellett túlmelegszik, az akkumulátor árama megállhat. Ebben az esetben hagyja abba az akkumulátor használatát és hagyja lehűlni az akkumulátort. Ezután ismét használhatja.

Kérjük, vegye figyelembe az alábbi figyelmeztetéseket és biztonsági tudnivalókat.

### FIGYELMEZTETÉS

Az akkumulátor szivárgásának, felforrósodásának, füst képződésének, illetve a robbanás vagy tűz keletkezésének megelőzése érdekében kérjük, tartsa be az alábbi óvintézkedéseket.

1. Ügyeljen rá, hogy fémgörgács és por ne gyülemeljen fel az akkumulátoron.
  - Munka közben ügyeljen rá, hogy fémgörgács és por ne hulljon az akkumulátorra.
  - Ügyeljen rá, hogy a munka közben az elektromos kéziszerszámra hulló fémgörgács és por ne gyülemeljen fel az akkumulátoron.
  - A használaton kívül akkumulátort ne tárolja fémgörgácsnak és pornak kitett helyen.
  - Az akkumulátor eltávolítása előtt távolítsa el a ráragadt fémgörgácsot és port, és ne tárolja fém alkatrészekkel együtt (csavarok, szögek, stb.).
2. Ne bontsa meg az akkumulátor burkolatát hegyes tárggyal, például tüvel, ne üssön rá kalapáccsal, ne álljon rá, ne ejtse le, és ne tegye ki erős fizikai behatásnak.
3. Ne használjon láthatóan sérült vagy deformálódott akkumulátort.
4. Ne használja az akkumulátort fordított polaritással.
5. Ne csatlakoztassa az akkumulátort közvetlenül az elektromos csatlakozójához vagy szivargyűjtő-csatlakozóhoz.
6. Az akkumulátort kizárólag rendeltetése szerint használja.
7. Azonnal állítsa le az akkumulátor töltését, ha a töltés az előírt töltési idő után sem sikeres.
8. Ne tegye ki az akkumulátort magas hőmérsékletnek vagy nyomásnak. Ne helyezze az akkumulátort mikrohullámú sütőbe, szárítógépbe vagy nyomóanyag konténerbe.
9. Az akkumulátort tartsa tűztől távol, ha szivárgást vagy áporodott szagot észlel.
10. Ne használja az akkumulátort erős statikus elektromosság közelében.
11. Azonnal vegye ki az akkumulátort a készülékből vagy a töltőből, és hagyja abba annak használatát, ha szivárgást, áporodott szagot, felforrósodást, elszineződést vagy deformációt észlel.

## Magyar

12. Ne merítse vízbe az akkumulátort, és ne hagyja, hogy folyadék kerüljön a belsejébe. Vezetőképes folyadék – például víz – bejutása tüzet vagy robbanást okozhat. Tárolja az akkumulátort hűvös, száraz helyen, az éghető és gyúlékony anyagoktól távol. Kerülni kell a korrozív gázok légkörbe jutását.

### FIGYELEM

- Ha az akkumulátorból szivárgó sav szembe jutna, semmiképpen ne dörzsölje, hanem öblítse ki folyó vízzel, és azonnal forduljon orvoshoz. Kezelés nélkül a folyadék látáskárosodást okozhat.
- Ha a folyadék bőrrel vagy ruházatával érintkezik, azonnal mossa le a folyó vízzel. A folyadék irritálhatja a bőrt.
- Ne használja az akkumulátort, és vigye azt vissza a kereskedőhöz, ha az első alkalommal való használatkor rozsdásodást, áporodott szagot, felforrósodást, elszíneződést, deformációt vagy egyéb rendellenességet észlel.

### FIGYELMEZTETÉS

Ha egy elektromosan vezetőképes idegen tárgy kerül a lítium-ion akkumulátor csatlakozói közé, rövidzárlat fordulhat elő, tűzveszélyt eredményezve. Az akkumulátor tárolásakor vegye fi gyelemba a következő dolgokat.

- Ne tegyen elektromosan vezetőképes forgácsot, szegeket, acéldrótot, rézdrótot vagy egyéb drótot a tároló dobozba.
- Vagy szerelje be az akkumulátort a szerszámgépbe, vagy tárolja biztonságosan benyomva az akkumulátorfedélbe, amíg a szellőzőnyílásokat elrejtí a rövidzárlat megelőzéséhez.

## LÍTIUM-ION AKKUMULÁTOR SZÁLLÍTÁSÁVAL KAPCSOLATOS SZEMPONTOK

Lítium-ion akkumulátor szállítása közben tartsa be a következő óvintézkedéseket.

### FIGYELMEZTETÉS

Értesítse a szállítványozó céget arról, hogy a szállítmány lítium-ion akkumulátort tartalmaz. Adja meg nekik az akkumulátor teljesítményét, illetve a szállítmány szervezése során tartsa be a szállítványozó utasításait.

- A 100 Wh kapacitást meghaladó lítium-ion akkumulátorok fuvarozási szempontból veszélyes árunak minősülnek, és különleges alkalmazási eljárásokat igényelnek.
- A külföldre történő szállításhoz meg kell felelnie a vonatkozó nemzetközi jogszabályoknak, illetve a célszám szabályainak és előírásainak.
- Ha a BSL36B18 az elektromos kéziszerszámba van felszerelve, akkor a teljesítmény meghaladja a 100 Wh értéket, és az egység az áruszállítási osztályozás alapján veszélyes árunak minősül.

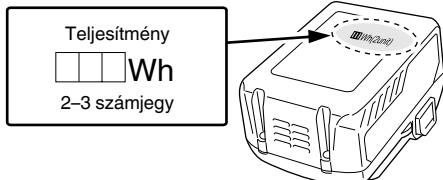

## AZ EGYS RÉSZEK ELNEVEZÉSEI (21. ábra)

Ⓐ	Ház szellőzőnyílás
Ⓑ	Forgácskidobó nyílás
Ⓒ	Levegőfűvóka

## SZIMBÓLUMOK

### FIGYELMEZTETÉS

**Az alábbiakban a géphez alkalmazott jelöléseket soroltuk fel. A gép használata előtt feltétlenül ismerkedjen meg ezekkel a jelölésekkel.**

	P14DSL / P18DSL : Akkus gyalu
	A sérülések kockázatának csökkentése érdekében, a használatnak el kell olvasnia a használati útmutatót.
	Csak EU-országok számára Az elektromos szerszámokat ne dobja a háztartási szemétké! Az elektromos és elektronikus berendezések hulladékairól szóló 2012/19/EU irányelv és annak a nemzeti jogba való átültetése szerint az elhasznált elektromos szerszámokat külön kell gyűjteni, és egy környezetbarát újrafeldolgozó létesítménybe kell visszavinni.
V	Névleges feszültség
$n_0$	Terhelés nélküli sebesség
min <sup>-1</sup>	Percenkénti fordulatszám vagy váltakozás
	Egyenáram
I	Bekapcsolás
O	Kikapcsolás
	Figyelem
	Vegye ki az akkumulátort

### Akkumulátor

	Az akkumulátor hamarosan lemerül. A lehető leghamarabb töltsé újra az akkumulátort
	Világít: Az akkumulátor félig töltött.
	Világít: Az akkumulátor még elegendő töltéssel rendelkezik.



**MŰSZAKI ADATOK**

**ELEKTROMOS SZERSZÁM**

Típus	P14DSL		P18DSL
Feszültség	14 V		18 V
Gyalulási szélesség	82 mm		
Maximális vágási mélység	2,0 mm		
Uresjárat fordulatszám	16000 min <sup>-1</sup>		
Tölthető akkumulátor	2LSRK	BSL1430: Li-ion 14,4 V (3,0 Ah 8 cellák)	BSL1830: Li-ion 18 V (3,0 Ah 10 cellák)
	2LJRK	BSL1450: Li-ion 14,4 V (5,0 Ah 8 cellák)	BSL1850: Li-ion 18 V (5,0 Ah 10 cellák)
Súly*	3,3 kg (Ha BSL1460 van csatlakoztatva)		3,7 kg (Ha BSL36B18 van csatlakoztatva)

\* Súly: A 01/2014 EPTA-eljárás szerint

**SZABVÁNYOS KIEGÉSZÍTŐK**

Az alapkészülék (1 készülék) mellett a csomag a 168. oldalon felsorolt kiegészítőket is tartalmazza. A szabványos kiegészítők köre figyelmeztetés nélkül módosulhat.

**ALKALMAZÁSOK**

Különbféle fa deszkák és lemezek gyalulása.

**AZ AKKUMULÁTOR KIVÉTELE/BEHELVEZÉSE**

**1. Az akkumulátor kivétele**  
Tartsa szorosan a markolatot, és nyomja be az akkumulátor reteszt az akkumulátor eltávolításához.

**FIGYELEM**

Soha ne zárja rövidre az akkumulátort.

**2. Az akkumulátor behelyezése**

Illesze helyére az akkumulátort, a megfelelő polarításokat betartva. (Lásd a **3. ábrát**)

**TÖLTÉS**

A szerszámgép használata előtt tölts fel az akkumulátort a következők szerint.

**1. Csatlakoztassa az akkumulátortöltő tápkábelét a dugaszolóaljzathoz.**

Amikor az akkumulátor dugaszát az aljzathoz csatlakoztatja, a jelzőlámpa pirosan villog (1 másodpercenként).

**FIGYELEM**

Ne használja az elektromos zsinórt, ha sérült. Azonnal javíttassa meg.

**2. Helyezze az akkumulátort a töltőbe.**

Stabilan helyezze be az akkumulátort a töltőbe, amint az a **3. ábrán** látható.

**3. Töltés**

Amikor az akkumulátort behelyezi a töltőbe, a töltés megkezdődik, és a jelzőlámpa piros fénnel világít folyamatosan.

Amint az akkumulátor töltése befejeződött, a jelzőlámpa piros fénnel villog. (1 másodperces időközönként). (Lásd az **1. táblázat**ot).

● Jelzőlámpa jelzései

A jelzőlámpa jelzéseit az akkumulátortöltő, illetve az akkumulátor állapotának megfelelően az **1. táblázat** tartalmazza.

**1. táblázat**

A jelzőlámpa jelzései			
Jelzőlámpa (piros)	Töltés előtt	Villog	Kigyullad 0,5 mp.-ig. Elalszik 0,5 mp.-ig. (Nem világít 0,5 mp.-ig.)
	Töltés közben	Világít	Folyamatosan világít
	Töltés befejeződött	Villog	Kigyullad 0,5 mp.-ig. Elalszik 0,5 mp.-ig. (Nem világít 0,5 mp.-ig.)
	Túlmelegedési készenlét	Villog	Kigyullad 1 mp.-ig. Elalszik 0,5 mp.-ig. (Nem világít 0,5 mp.-ig.)
	Nem lehetséges a töltés	Vibrál	Kigyullad 0,1 mp.-ig. Elalszik 0,1 mp.-ig. (Nem világít 0,1 mp.-ig.)
			Az akkumulátor túlmelegedett. Nem lehet tölteni. (A töltés akkor kezdődik, amikor az akkumulátor lehűl)
			Az akkumulátor vagy az akkumulátortöltő meghibásodott

# Magyar

- Az akkumulátor hőmérséklete és töltési ideje.  
A hőmérsékleteket és töltési időt a **2. táblázatban** láthatja.

**2. táblázat**

Töltő		UC18YFSL
Akkumulátor		
Töltési feszültség	V	14,4 V – 18 V
Súly	kg	0,5
Hőmérséklet, amelyen az akkumulátor újratölthető		0°C – 50°C
Az egyes kapacitású akkumulátorok töltési ideje (kb.) (20°C-on)		
1,3 Ah	min.	20
1,5 Ah	min.	22
2,0 Ah	min.	30
2,5 Ah	min.	35
3,0 Ah	min.	45
4,0 Ah	min.	60
5,0 Ah	min.	75
Akkumulátorcellák száma		4–10

## MEGJEGYZÉS

A töltési idő a környezeti hőmérséklettől és az áramforrás feszültségétől függően változhat.

## FIGYELEM

Az akkumulátortöltő a folyamatos használat alatt felmelegedhet, és így meghibásodást okozhat. A töltés befejezését követően hagyja 15 percet pihenni a következő töltésig.

### 4. Húzza ki a töltő elektromos vezetékét a csatlakozóaljzattól.

### 5. Tartsa szilárdan kézben az akkumulátortöltőt, és húzza ki belőle az akkumulátort.

## MEGJEGYZÉS

Ne felejtse el kivenni az akkumulátort a töltőből, és eltenni használat után.

## FIGYELEM

- Ha az akkumulátort felmelegedett állapotban tölti, például mert hosszú ideig olyan helyen hagyta, ahol közvetlen napfény érte, vagy mert egyszerűen használta az akkumulátort, a töltő jelzőlámpája 1 másodpercre felvillan, majd 0,5 másodpercre elalszik (nem ég 0,5 másodpercig). Ebben az esetben először hagyja lehűlni az akkumulátort, és csak ezután kezdje meg a töltést.
- Ha a jelzőlámpa villog (0,2 másodpercenként), ellenőrizze, hogy nincs-e semmilyen idegen tárgy a töltő akkumulátorcsatlakozójában. Ha nem talál idegen tárgyat, lehetséges, hogy az akkumulátor vagy a töltő meghibásodott. Vigye el egy hivatalos szervizközpontba.
- Mivel a beépített mikroszámítógép körülbelül 3 másodperc alatt ismeri fel, hogy a töltővel töltött akkumulátort kivette, várjon legalább 3 másodpercet, mielőtt visszahelyezné és folytatná a töltést. Ha az akkumulátort 3 másodpercen belül visszahelyezi, előfordulhat, hogy nem kerül megfelelően feltöltésre.

Akkumulátor hátralévő töltöttségének jelzője	4	169
Az akkumulátor töltése	5	169
A gyalulási mélység beállítása	6	169
A gyalulási művelet megkezdése és befejezése	7	169
Az állvány használata	8	169
A vezető telepítése és használata	9	170
Karbid kés kiszérése (kétélű késtípushoz)	10	170
Karbid kés beszerelése (kétélű késtípushoz)	11	170
A karbid kés magasságának beállítása (kétélű késtípushoz)	12	170
Élezni való penge leválasztása	13	171
Élezni való penge összeszerelése	14	171
Élezni való penge pengemagasságának állítása	15	171
Élezni való penge élezése	16	172
Poradapter csatlakoztatása és leválasztása	17	172
Könyökkel történő működés (opcionális tartozék)	18	172
A kapcsoló használata	19	173
A szénkefék cseréje	20	173
A forgácsoló nyílás megfelelő tisztítása	21	173
A tartozékok kiválasztása	–	174

## 1. Felületi gyalulás

A durva gyalulást nagy gyalulási mélységgel és megfelelő sebességgel kell elvégezni, hogy a nyeresék könnyen távozhasson a gépből. A végleges gyalulást kis gyalulási mélységgel és kis sebességgel kell végezni, hogy a felület kellően sima legyen.

## ÖSSZESZERELÉS ÉS HASZNÁLAT

Művelet	Ábra	Oldal
A vágás típusa és mérete ebben a termékben	1	169
Az akkumulátor fedelének behelyezése és eltávolítása	2	169
Az akkumulátor behelyezése és eltávolítása	3	169

## 2. Készezés gyakorisága

A készezés gyakorisága függ a gyalult fa minőségétől és a vágási mélységtől. Az élezést általánosságban véve minden 500 méternek megfelelő mennyiségű gyalulási munka után el kell végezni.

## 3. Fenékö

Amennyiben vizes fenékövet használ, használat előtt mindig mártsa vízbe, mivel a fenékö kőszőrülés közben elhasználódhat; simítsa le a fenékö felső felületét amilyen gyakran csak szükséges.

# KARBANTARTÁS ÉS ELLENŐRZÉS

## 1. A kések vizsgálatá

Életlen vagy sérült kések használata csökkenti a gyalulás hatékonyságát, és a motor túlterhelését okozhatja. Élesítse meg vagy cserélje ki a késeket amilyen gyakran csak szükséges.

## 2. Kezelés

### FIGYELEM

Az első és hátsó alaplap, illetve a gyalulási mélység beállító gombja különleges megmunkálással készült a rendkívül magas precízió elérésének érdekében. Amennyiben ezeket az alkatrészeket durván kezeli, illetve erős mechanikai hatásnak teszi ki, a pontosság és a gyalulás minősége egyaránt csökkenhet. Ezeket a részeket különös gonddal kell kezelni.

## 3. A rögzítőcsavarok ellenőrzése

Rendszeresen ellenőrizze az összes rögzítőcsavart, és ügyeljen rá, hogy azok megfelelően meg legyenek húzva. Ha valamelyik csavar ki lenne lazulva, azonnal húzza meg. Ennek elmulasztása súlyos veszéllyel járhat.

## 4. A szénkéfék ellenőrzése

A motor belsejében fogyóeszköznek számító szénkéfék találhatók. Mivel a szénkefe túlzott kopása a motor meghibásodását okozhatja, ezért azt ki kell cserélni, ha túlzottan elkopik és a kopás mértéke eléri vagy közelíti az ún. "kopási határértékhez". Ezen kívül a szénkéféket mindig tisztán kell tartani, ügyelve arra, hogy szabadon csúszzanak a kefetartókon belül.

### MEGJEGYZÉS

A szénkefe cseréjekor ügyeljen arra, hogy kizárólag 999017 kódszámú HiKOKI szénkefét használjon.

## 5. A szénkéfék cseréje

A forgásfedél eltávolítását követően a szénkefét úgy húzza ki, hogy először eltávolítja a kefesapkát, majd kikapasztja a szénkefe kiálló részét egy lapos fejú csavarhúzóval stb.

A szénkefe beszerelésekor, a szénkefe érintkező iránya egyezzen a szénkefe csövön kívüli érintkezési felülettel. Majd nyomja be az ujjával. Végül szerelje be a szénkefét.

### FIGYELEM

Feltétlenül dugja be a szénkefe szögét a szénkefe csövének érintkező részébe

(A két rendelkezésre álló szög bármelyikét bedughatja). Ezt a műveletet nagy körültekintéssel kell végezni, hiszen bármilyen hiba esetén a szénkefe szöge deformálódhat, a motor korai meghibásodását okozva.

## 6. Szijszere

Ha a szij cserét igényel, a fennálló balesetveszély miatt a cserét kizárólag a Hivatalos HiKOKI Szervizközpont végezheti.

## 7. A motor karbantartása

A motor tekerésele a elektromos szerszám „szíve”. Gondosan ügyeljen rá, hogy a tekerés ne sérüljön, illetve ne kerüljön kapcsolatba olajjal vagy vízzel.

## 8. Külső tisztítás

Ha a gyalu piszkos lett, törölje le puha száraz ruhával, vagy egy szappanos vízzel nedvesített ruhával. Ne használjon klórtartalmú oldószert, benzint vagy festék hígítót, mert ezek feloldhatják a műanyagot.

## 9. Tárolás

Tárolja a gyalut olyan helyen, ahol a hőmérséklet kevesebb, mint 40°C, és nem férhetnek hozzá gyerekek.

### MEGJEGYZÉS

Lítiumion akkumulátorok tárolása.

Tárolás előtt győződjön meg róla, hogy a lítiumion akkumulátor teljesen fel van töltve.

Ha hosszú időn át, (három, vagy több hónap) alacsony töltéssel tárolja az akkumulátorokat, akkor csökkenhet a teljesítményük, ezáltal jelentősen csökken a használati idejük, és alkalmatlanná válhatnak a töltés megtartására. Az akkumulátor jelentősen lecsökkent használati ideje azonban visszaállítható, ha kettő-öt alkalommal feltölti, majd lemeríti az akkumulátort.

Ha az akkumulátor rendkívül hamar lemerül a folyamatos töltés és használat ellenére, akkor tekintse használhatatlannak, és vegyen újat.

### FIGYELEM

A kéziszerszámok üzemeltetése és karbantartása során be kell tartani az adott országban érvényes biztonsági előírásokat és szabványokat.

### Fontos megjegyzés a HiKOKI vezeték nélküli elektromos szerszámok akkumulátoraihoz

Minden esetben eredeti akkumulátorokat alkalmazzon. Ha nem általunk gyártott akkumulátort alkalmaz, vagy ha szétszereli és módosítja az akkumulátort (mint pl.: szétszerelés és cellák vagy más alkatrészek cseréje), nem garantálható vezeték nélküli elektromos szerszámaink biztonsága és teljesítménye.

### GARANCIA

A HiKOKI Power Tools szerszámokra a törvényes/országos előírásoknak megfelelő garanciát vállalunk. A garancia nem vonatkozik a helytelen vagy nem rendeltetésszerű használatból, továbbá a normál mértékűnek számító elhasználódásból, kopásból származó meghibásodásokra, károokra. Reklamáció esetén kérjük, küldje el a - nem szétszerelt - szerszámot a kezelési útmutató végén található GARANCIA BIZONYLATTAL együtt a hivatalos HiKOKI szervizközpontba.

### MEGJEGYZÉS

A HiKOKI folyamatos kutatási és fejlesztési programja következtében az itt szereplő műszaki adatok előzetes bejelentés nélkül változhatnak.

## A környezeti zajra és vibrációra vonatkozó információk

A mért értékek az EN62841 szabványnak megfelelően kerültek meghatározásra és az ISO 4871 alapján kerülnek közzétételre.

Mért A hangteljesítmény-szint: 98 dB (A) (P14DSL)  
100 dB (A) (P18DSL)

Mért A hangnyomás-szint: 87 dB (A) (P14DSL)  
89 dB (A) (P18DSL)

Bizonytalanság KpA: 3 dB (A)

Viseljen hallásvédelmi eszközt.

EN62841 szerint meghatározott rezgési összértékek (háromtengelyű vektorösszeg).

Puhafa gyalulása:

Rezgési kibocsátási érték  $a_h = 2,6 \text{ m/s}^2$  (P14DSL)  
3,0  $\text{m/s}^2$  (P18DSL)

Bizonytalanság K = 1,5  $\text{m/s}^2$

---

---

A rezgés megállapított teljes értéke egy szabványos tesztljárás keretében lett mérve, és elképzelhető, hogy az érték eszközök összehasonlítására lesz alkalmazva.

Ez az érték az expozíciós határértékek előzetes mérésére is alkalmazható.

### FIGYELMEZTETÉS

- A rezgési kibocsátási a szerszám gép tényleges használata során különbözhet a megadott teljes értéktől a szerszám használatának módjaitól függően.
- Azonosítsa védelméhez szükséges biztonsági intézkedések azonosításához, amelyek a használat tényleges körülményeinek való kitettség becslésén alapulnak (számításba véve az üzemeltetési ciklus minden részét, mint például az időket, amikor a szerszám ki van kapcsolva, és amikor üresjáratban fut a bekapcsolási időntül).

## OBECNÁ BEZPEČNOSTNÍ VAROVÁNÍ TÝKAJÍCÍ SE BEZPEČNOSTI ELEKTRICKÉHO NÁŘADÍ

### ⚠ VAROVÁNÍ

Přečtete si všechna varování, pokyny, náčrty a specifikace dodané k tomuto nářadí.

Nedodržení kteréhokoliv z následujících varování a pokynů může vést k úrazu elektrickým proudem, ke vzniku požáru nebo vážnému zranění.

Všechna varování a pokyny uschovejte pro budoucí použití.

Výrazem „elektrické nářadí“ ve všech dále uvedených varováních je myšleno jak elektrické nářadí napájené ze sítě (se šňůrou), tak i nářadí napájené z akumulátoru (bez šňůry).

#### 1) Bezpečnost na pracovišti

- a) Udržujte vaše pracoviště v čistotě a dobře osvětlené.

Nepořádek a tmavá místa na pracovišti bývají příčinou nehod.

- b) Nepoužívejte elektrické nářadí v prostředí s nebezpečím výbuchu, kde se vyskytují hořlavé kapaliny, plyny nebo prach.

V elektrickém nářadí vznikají jiskry, které mohou zapálit prach nebo výparu.

- c) Při používání elektrického nářadí zamezte přístupu dětí a dalších osob.

Budete-li vyrušováni, můžete ztratit kontrolu nad prováděnou činností.

#### 2) Elektrická bezpečnost

- a) Zástrčka pohyblivého přívodu elektrického nářadí musí odpovídat síťové zásuvce. Nikdy se nepokoušejte zástrčku jakkoli upravovat. S uzemněným elektrickým nářadím nikdy nepoužívejte žádné zásuvkové adaptéry.

Zástrčky, které nejsou znehodnoceny úpravami, a odpovídající zásuvky snižují nebezpečí úrazu elektrickým proudem.

- b) Zabraňte kontaktu těla s uzemněnými povrchy, jako jsou trubky, radiátory, sporáky a lednice.

Nebezpečí úrazu elektrickým proudem je větší, je-li vaše tělo uzemněno.

- c) Nevystavujte elektrické nářadí dešti, vlhku nebo mokru.

Voda, která vnikne do elektrického nářadí, zvyšuje nebezpečí úrazu elektrickým proudem.

- d) Zacházejte správně s napájecí šňůrou. Nikdy nenoste a netahejte elektrické nářadí za šňůru ani nevtrhávejte zástrčku ze zásuvky tahem za šňůru.

Chraňte napájecí šňůru před horkem, mastnotou, ostrými hranami a pohyblivými se částmi.

Poškozené nebo zamotané šňůry zvyšují nebezpečí úrazu elektrickým proudem.

- e) Je-li elektrické nářadí používáno venku, použijte prodlužovací přívod vhodný pro venkovní použití.

Používání prodlužovacího přívodu pro venkovní použití snižuje nebezpečí úrazu elektrickým proudem.

- f) Pokud je použití elektrického nářadí na vlhkém místě nevyhnutelné, použijte napájení s ochranným zařízením na zbytkový proud.

Použití zařízení na zbytkový proud snižuje riziko elektrického šoku.

#### 3) Osobní bezpečnost

- a) Při používání elektrického nářadí buďte pozorní, věnujte pozornost tomu, co právě děláte, soustřed'te se a střízlivě uvažujte.

Elektrické nářadí nepoužívejte, jste-li unaveni nebo pod vlivem drog, alkoholu nebo léků.

Chvilková nepozornost při používání elektrického nářadí může způsobit vážné zranění.

- b) Používejte osobní ochranné prostředky. Vždy používejte ochranu očí.

Osobní ochranné prostředky, jako je respirátor, bezpečnostní obuv s protiskluzovou podrážkou, ochranná přilba nebo ochrana sluchu, používané v příslušných podmínkách snižují možnost zranění.

- c) Zabraňte neúmyslnému spouštění. Před připojením ke zdroji napájení nebo akumulátorovému zdroji či před zvedáním nebo přenášením elektrického nářadí se ujistěte, že je spínač v poloze „vypnuto“.

Přenášení elektrického nářadí s prstem na spínači nebo zapojování zástrčky se zapnutým spínačem může být příčinou úrazu.

- d) Před zapnutím elektrického nářadí odstraňte všechny seřizovací nástroje nebo klíče.

Seřizovací nástroj nebo klíč, který ponecháte připravený k rotující části elektrického nářadí, může způsobit zranění.

- e) Pracujte jen tam, kam bezpečně dosáhnete. Vždy si udržujte stabilní postoj a rovnováhu.

Budete tak lépe ovládat elektrické nářadí v nepředvídaných situacích.

- f) Oblékejte se vhodným způsobem. Nenoste volné oděvy ani šperky. Vlasy a oděv udržujte v dostatečné vzdálenosti od pohyblivých se částí.

Volné oděvy, šperky nebo dlouhé vlasy mohou být vtaženy do pohyblivých se částí.

- g) Pokud jsou k dispozici prostředky pro připojení zařízení k odsávání a sběru prachu, zajistěte, aby byla připojena a správně používána.

Použitím zařízení ke sběru prachu lze omezit nebezpečí způsobená vznikajícím prachem.

- h) Nedovoľte, aby díky častému používání nástroje Vaši činnost ovládla rutina, abyste neusnuli na vavřínech a nezačali ignorovat zásady bezpečnosti pro tento přístroj.

Neopatrný postup může způsobit vážné zranění ve zlomku vteřiny.

#### 4) Používání elektrického nářadí a péče o něj

- a) Nepřetěžujte elektrické nářadí. Používejte vždy správné elektrické nářadí, které je určeno pro prováděnou práci.

Správné elektrické nářadí bude lépe a bezpečněji vykonávat práci, pro kterou bylo konstruováno.

- b) Nepoužívejte elektrické nářadí, které nelze zapnout a vypnout spínačem.

Jakékoli elektrické nářadí, které nelze ovládat spínačem, je nebezpečné a musí být opraveno.

- c) Před jakýmkoli seřizováním, před výměnou příslušenství nebo uskladněním elektrických nástrojů vždy nejprve odpojte zástrčku ze zdroje napájení nebo vyjměte baterie, pokud jsou vyjímatelné.

Tato preventivní bezpečnostní opatření snižují nebezpečí neúmyslného spuštění elektrického nářadí.

- d) Nepoužívané elektrické nářadí skladujte mimo dosah dětí a nedovoľte osobám, které nebyly seznámeny s nářadím nebo s těmito pokyny, aby nářadí používaly.

Elektrické nářadí je v rukou nevyškolených uživatelů nebezpečné.

- e) Udržujte v pořádku elektrické nástroje a příslušenství. Kontrolujte správný vzájemný zákrýt a připojení pohyblivých se částí, soustředte se na praskliny, zlomené součásti a jakékoli další okolnosti, které mohou ohrozit funkci elektrického nástroje. Je-li nářadí poškozeno, před dalším používáním zajistěte jeho opravu.  
*Mnoho nehod vzniká v důsledku nedostatečně udržovaných elektrickým nářadím.*
- f) Udržujte řezací nástroje ostré a čisté.  
*Správně udržované a naostřené řezací nástroje se s menší pravděpodobností zachytí za materiál nebo se zablokují a práce s nimi se snáze kontroluje.*
- g) Elektrické nářadí, příslušenství, vsazené části atd. používejte v souladu s těmito pokyny a takovým způsobem, jaký byl předepsán pro konkrétní elektrické nářadí, a to s ohledem na dané pracovní podmínky a druh prováděné práce.  
*Používání elektrického nářadí k provádění jiných činností, než pro jaké bylo určeno, může vést k nebezpečným situacím.*
- h) Udržujte rukojeti a povrchy pro uchopení suché, čisté a bez oleje a vazelíny.  
*Kluzké rukojeti a uchopovací povrchy neumožňují bezpečnou manipulaci a ovládání nářadí v neočekávaných situacích.*
- 5) Použití nářadí na baterie a péče o ně
- a) Dobíjejte pouze nabíječkou specifikovanou výrobcem.  
*Nabíječka, která je vhodná pro jeden typ akumulátorového zdroje, může v případě použití s jiným akumulátorovým zdrojem způsobit nebezpečí požáru.*
- b) Elektrické nářadí používejte výhradně se specifikovanými akumulátorovými zdroji.  
*Použitím jakéhokoli jiného akumulátorového zdroje může vzniknout nebezpečí zranění a požáru.*
- c) Pokud akumulátorový zdroj nepoužíváte, udržujte je mimo ostatní kovové předměty, jako jsou kancelářské sponky, mince, klíče, hřebíky, šroubky či jiné drobné kovové předměty, které mohou způsobit přemostění kontaktů.  
*Vzájemné zkratování pólů akumulátoru může způsobit popáleniny nebo požár.*
- d) Při nevhodném zacházení může z akumulátoru vytékat kapalina; zabraňte kontaktu s ní. V případě náhodného kontaktu místo opláchněte vodou. Pokud kapalina vnikne do očí, vyhledejte lékařskou pomoc.  
*Kapalina vytékající z akumulátoru může způsobit podráždění nebo popáleniny.*
- e) Nepoužívejte akumulátorový zdroj nebo nástroj, který je poškozen nebo upraven.  
*Poškozené nebo upravené akumulátory mohou vykazovat nepředvídatelné chování, které může vést k požáru, výbuchu nebo nebezpečí zranění.*
- f) Nevystavujte akumulátorový zdroj ani nástroj ohni nebo nadměrné teplotě.  
*Vystavení ohni nebo teplotě nad 130 °C může způsobit výbuch.*
- g) Dodržujte všechny pokyny pro nabíjení a nenabíjete akumulátorový zdroj ani nástroj mimo rozsah teplot uvedených v pokynech.  
*Nesprávný způsob nabíjení nebo nabíjení při teplotách mimo stanovený rozsah může poškodit akumulátor a zvýšit riziko požáru.*

- 6) Servis
- a) Opravy vašeho elektrického nářadí svěřte kvalifikované osobě, která bude používat identické náhradní díly.  
*Tímto způsobem bude zajištěna stejná roveň bezpečnosti elektrického nářadí jako před opravou.*
- b) Nikdy neopravujte poškozené akumulátory.  
*Servis akumulátorových zdrojů by měl provádět pouze výrobce nebo autorizovaní poskytovatelé služeb.*

## PREVENTIVNÍ OPATŘENÍ

Nedovolte přístup dětem a nemohoucím osobám. Pokud nářadí nepoužíváte, měli byste je skladovat mimo dosah dětí a nemohoucích osob.

## BEZPEČNOSTNÍ UPOZORNĚNÍ PRO AKUMULÁTOROVÝ HOBLÍK

- Předtím, než nástroj položíte, počkejte, dokud řezné zařízení nezastaví.**  
Odkryté rotující řezné zařízení může přijít do kontaktu s povrchem, což může vést ke ztrátě kontroly a vážnému zranění.
- Používejte spony, svorky a jiné praktické způsoby pro zajištění a oporu opracovávané součásti na stabilní podklad.**  
Přidržování obrobku Vaší rukou nebo tělem není dostatečně stabilní a může vést ke ztrátě vlády nad ním.
- Nepoužívejte hoblík s čepelemi směrem vzhůru (jako hoblovací zařízení stacionárního typu).
- Nabíjejte akumulátor při teplotách 0°C – 40°C.  
Nižší teplota než 0°C povede k přebíjení akumulátoru, a to je nebezpečné. Akumulátor nelze nabíjet při teplotách nad 40°C.  
Nejvhodnější teploty pro nabíjení jsou mezi 20 až 25°C.
- Nepoužívejte nabíječku nepřetržitě.  
Po skončení nabíjecího cyklu počkejte 15 minut, než začnete nabíjet další akumulátor.
- Nedovolte, aby se do otvoru pro připojení akumulátoru dostaly cizí předměty nebo materiál.
- Nikdy nerozebírejte akumulátor nebo nabíječku.
- Nikdy nezkratujte akumulátor.  
Zkrat akumulátoru způsobí prudký nárůst elektrického proudu a přehřátí. To vede ke spálení nebo poškození akumulátoru.
- Nezahazujte akumulátor do ohně. Oheň způsobí explozi.
- Nevkládejte předměty do větracích otvorů na nabíječce.  
Kov nebo hořlavý materiál ve větracích otvorech způsobí nebezpečí zkratu a zničí nabíječku.
- Vraťte akumulátor do obchodu, kde jste ho zakoupili, jakmile dosáhne konce životnosti. Neodhazujte použitý akumulátor.
- Používání vyčerpaného akumulátoru způsobí poškození nabíječky.

## DALŠÍ BEZPEČNOSTNÍ VAROVÁNÍ

- Příprava a kontrola pracovního prostředí  
Dodržením bezpečnostních opatření zajistíte bezpečnost pracovního prostředí.
- Ujistěte se, že spínač je v poloze vypnuto (OFF).  
Pokud se baterie zapojí do zařízení při zapnutí (ON) hlavním vypínači, nářadí se okamžitě spustí, což může způsobit vážný úraz.
- Připravte si stabilní dřevěný pracovní stůl vhodný k provádění hoblování. Nestabilní pracovní stůl představuje nebezpečí. Ujistěte se, že stůl stojí bezpečně na pevné, rovné podlaze.

4. Neupevňujte a nezajišťujte pojistku spínače. Rovněž nemějte prst na spoušti spínače, když hoblík přenášíte. V opačném případě může dojít k neúmyslnému zapnutí (ON) spínače hlavního tělesa s následkem neočekávané nehody.
5. Chraňte panel vypínače před silnými údery. Mohlo by dojít k poruše.
6. Z důvodu úspory energie svítí indikátor zbývající energie baterie pouze, pokud je stisknut.
7. Bezpečnostní opatření po dokončení řezné operace  
Když je hoblík na konci řezné operace držen jednou rukou, zajistěte, aby řezné čepel (základna) hoblíku nepřišla do kontaktu nebo do blízkosti vašeho těla. V případě nedodržení tohoto pokynu může dojít k vážnému zranění.
8. Polohu hoblování lze nastavovat posunutím vodítka vlevo nebo vpravo po povolení stavěcího šroubu. Vodítko lze namontovat na pravou nebo na levou stranu nářadí.
9. Nepoužívejte hoblík s čepelími směrem vzhůru (jako hoblovací zařízení stacionárního typu).
10. Dávejte pozor, abyste si při nasazování či snímání čepelí neporanili ruce.
11. Před nasazením oťřete z čepelí veškeré ulpělé třísky či jiné nečistoty.
12. Nepřetržitým provozu  
Toto nářadí je vybaveno ochrannou funkcí, která prodlužuje životnost baterie.  
Při nepřetržitém provozu nebo hlubokých řezech se baterie může přehřívat, což může mít za následek automatické zastavení nářadí.  
Zvláště u níže uvedených baterií se může nářadí zastavit ještě před přehřátím baterie, aby se zamezilo jejímu poškození přehřátím.  
Pokud k tomu dojde, vyjměte baterii z nářadí a nechte ji dostatečně vychladnout na dobře větraném místě, kde nebude vystavena slunečnímu záření.  
Po vychladnutí lze baterii opět použít.  
(Platí pro baterie: BSL1425, BSL1420, BSL1415X, BSL1825, BSL1820, BSL1815 a starší baterie)
13. Správné používání baterie  
Pokud se nářadí používá s některou z níže uvedených baterií, je třeba je používat k méně náročným pracím, aby se prodloužila životnost baterie.  
Příklad práce: Mělké povrchové úpravy a srážení hran  
(Platí pro baterie: BSL1425, BSL1420, BSL1415X, BSL1825, BSL1820, BSL1815 a starší baterie)
14. Před nasazením či sejmutím prachového adaptéru se vždy ujistěte, že je spínač napájení VYPNUTÝ a že baterie je vyjmutá z přístroje.
15. Přesvědčte se, že je prachový adaptér plně nasazen. Pokud tak neucinit, může dojít ke zranění.  
Dávejte pozor na to, abyste při upevňování nebo vyjímání prachového adaptéru a hoblinového krytu nezlomili západku.

## UPOZORNĚNÍ PRO LITHIUM-IONOVÉ BATERIE

Z důvodu prodloužení životnosti je lithium-ionová baterie vybavena ochrannou funkcí zastavení výkonu. V případech 1 až 3 popsaných níže se může motor během používání tohoto výrobku zastavit, přestože držíte spínač. Nejedná se o závadu ale o výsledek ochranné funkce.

1. Jakmile dojde k vybití zbývající kapacity baterie, motor se zastaví.  
V takovém případě baterii okamžitě dobijte.
2. Pokud je nástroj přetížen, motor se může zastavit. V takovém případě uvolněte spínač nástroje a odstraňte příčinu přetížení. Potom můžete nástroj znovu používat.
3. Je-li baterie přehřátá a přetížená, může se bateriový pohon zastavit.

V tom případě přestaňte baterii používat a nechte ji vychladnout. Poté ji můžete opět používat.

Dále prosím dbejte následujících varování a upozornění.

### VAROVÁNÍ

Abyste předešli případnému úniku kapaliny z baterie, vzniku tepla, emisím kouře, výbuchu a vznícení, dbejte následujících bezpečnostních pokynů.

1. Ujistěte se, že se na akumulátoru neusazují piliny a prach.
  - Během práce kontrolujte, že na akumulátoru nepadají piliny a prach.
  - Ujistěte se, že se piliny a prach padající během práce na elektrický nástroj neusazují na akumulátoru.
  - Akumulátor, který nepoužíváte, neskladujte na místě vystaveném pilinám a prachu.
  - Před uskladněním akumulátoru odstraňte veškeré piliny a prach, který na ní může být usazený, a neskladujte ho společně s kovovými předměty (šroubky, hřebíky atd.).
2. Nepropichujte baterii ostrým předmětem jako je nehet, nebouchejte do ní kladivem, nestoupejte na ni, neházejte jí ani ji nevystavujte závažným fyzickým šokům.
3. Nepoužívejte viditelně poškozenou či deformovanou baterii.
4. Nepoužívejte baterii s obrácenou polaritou.
5. Nepřipoujte ji přímo k elektrickému výstupu ani k zásuvce cigaretového zapalovače v automobilu.
6. Nepoužívejte baterii k jinému než specifikovanému účelu.
7. Pokud se nabíjení baterie nedokončí, i když uvedená doba nabíjení uplynula, ihned zastavte další nabíjení.
8. Nevystavujte baterii působení vysokých teplot nebo vysokého tlaku, neumísťte ji např. do mikrovlnné trouby, sušičky nebo vysokotlakého zásobníku.
9. V případě zjištění úniku nebo zápachu okamžitě umístěte z dosahu ohně.
10. Nepoužívejte v oblasti se silnou statickou elektřinou.
11. V případě úniku kapaliny z baterie, zápachu, vznikajícího tepla, ztráty barvy, deformace nebo v případě jakékoli abnormality během používání, nabíjení nebo skladování baterii okamžitě vyjměte z přístroje či nabičky a přestaňte ji používat.
12. Akumulátor nepotápějte ani nenechte vniknout dovnitř žádné tekutiny. Vniknutí vodivých kapalin, jako je voda, může způsobit poškození s následkem požáru nebo výbuchu. Akumulátor skladujte na chladném, suchém místě, stranou od vznětlivých a hořlavých předmětů. Je nutné se vyvarovat prostředí s žravým plynem.

### UPOZORNĚNÍ

1. Pokud se vám kapalina unikající z baterie dostane do očí, netřete si je a dobře je vymyjte čistou vodou jako je voda z vodovodu a ihned kontaktujte lékaře.  
Bez ošetření může kapalina způsobit problémy se zrakem.
2. Pokud se kapalina dostane do kontaktu s vaší pokožkou či oděvem, ihned omyjte čistou vodou jako je voda z vodovodu.  
Kapalina může způsobit podráždění kůže.
3. Zjistíte-li při prvním použití baterie rez, zápach, přehřátí, ztrátu barvy, deformaci a/nebo jinou abnormalitu, nepoužívejte ji a vraťte ji vašemu dodavateli či prodejci.

### VAROVÁNÍ

Pokud se do koncovky akumulátoru Li-ion dostane elektricky vodivý cizí předmět, může to způsobit zkrat a následně nebezpečí požáru. Při skladování akumulátoru dbejte následujících pokynů.

- Neumísťte do skladovacího kufríku elektricky vodivé oděvky, hřebíky, ocelové dráty, měděné dráty ani žádné jiné dráty.
- Akumulátor k uskladnění buď nainstalujte do elektrického nástroje nebo ho opatrně zatlačte do krytu akumulátoru tak, aby byly zakryty větrací otvory z důvodu zamezení zkratům.

## TÝKAJÍCÍ SE PŘEPRAVY LITHIUM-IONTOVÝCH BATERIÍ

Při přepravě lithium-iontové baterie se řiďte následujícími opatřeními.

### VAROVÁNÍ

Uvědomte přepravní společnost, že balení obsahuje lithium-iontovou baterii, informujte společnost o jejím výkonu a postupujte podle instrukcí přepravní společnosti při domlouvání přepravy.

- Lithium-iontové baterie, jejichž výkon přesahuje 100 Wh, jsou považovány z hlediska přepravní klasifikace za nebezpečné zboží a budou vyžadovat zvláštní aplikační postupy.
- Pro přepravu do zahraničí musíte postupovat v souladu s mezinárodním právem, předpisy a nařízeními cílové země.
- Pokud je zařízení BSL36B18 nainstalováno v elektrickém nástroji, výkon přesáhne 100 Wh a jednotka bude klasifikována jako nebezpečné zboží pro klasifikaci nákladní dopravy.

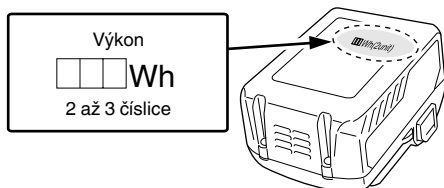

	P14DSL / P18DSL : Akumulátorový hoblík
	Aby se snížilo riziko zranění, uživatel si musí přečíst návod k obsluze.
	Jen pro státy EU Elektrické nářadí nevyhazujte do komunálního odpadu! Podle evropské směrnice 2012/19/EU o nakládání s použitými elektrickými a elektronickými zařízeními a odpovídajících ustanovení právních předpisů jednotlivých zemí se použitá elektrická nářadí musí sbírat odděleně od ostatního odpadu a podrobit ekologicky šetrnému recyklování.
V	Jmenovité napětí
n <sub>0</sub>	Počet otáček při běhu naprázdno
min <sup>-1</sup>	Otáčky nebo kmity za minutu
	Stejnoseměrný proud
I	ZAPNUTÍ
O	VYPNUTÍ
	Upozornění
	Odpojte baterii

## NÁZVY SOUČÁSTÍ (obr. 21)

Ⓐ	Ventilace pouzdra
Ⓑ	Otvor pro vyjímání hoblí
Ⓒ	Vzduchová pistole

## SYMBOLY

### VAROVÁNÍ

Následující text obsahuje symboly, které jsou použity na zařízení. Než začnete nářadí používat, ujistěte se, že rozumíte jejich významu.

### Akumulátor

	Akumulátor je téměř vybitý. Dobijte co nejdříve akumulátor
	Svítil: Zbývá polovina kapacity akumulátoru.
	Svítil: Akumulátor je dostatečně nabitý.

## PARAMETRY

### ELEKTRICKÉ NÁŘADÍ

Model	P14DSL		P18DSL
Napětí	14 V		18 V
Řezná šíře	82 mm		
Maximální hloubka řezu	2,0 mm		
Rychlost bez zatížení	16000 min <sup>-1</sup>		
Akumulátor	2LSRK	BSL1430: Li-ion 14,4 V (3,0Ah 8 článků)	BSL1830: Li-ion 18 V (3,0Ah 10 článků)
	2LJRK	BSL1450: Li-ion 14,4 V (5,0 Ah 8 článků)	BSL1850: Li-ion 18 V (5,0 Ah 10 článků)
Váha*	3,3 kg (S použitím jednotky BSL1460)		3,7 kg (S použitím jednotky BSL36B18)

\* Hmotnost: Podle Procedura EPTA 01/2014



## STANDARDNÍ PŘÍSLUŠENSTVÍ

Obsah balení přístroje (1 přístroj) navíc obsahuje příslušenství uvedené na straně 168. Standardní příslušenství podléhá změnám bez předchozího upozornění.

## POUŽITÍ

Hoblování různých dřevěných prken a fošen.

## VYJMUTÍ/VÝMĚNA AKUMULÁTORU

### 1. Vyjmutí akumulátoru

Pevně držte držadlo a zatlačte na zámek akumulátoru, abyste mohli vyjmout akumulátor.

### UPOZORNĚNÍ

Nikdy nezkratujte akumulátor.

### 2. Instalace akumulátoru

Vložte akumulátor a dávejte přitom pozor na polaritu. (viz Obr. 3)

## NABÍJENÍ

Před použitím elektrického nářadí nabijte akumulátor dle níže uvedených pokynů.

### 1. Zapojte síťový kabel nabíječky do elektrické zásuvky.

Po připojení zástrčky nabíječky do elektrické zásuvky se červeně rozblíká kontrolka (bude blikat v 1sekundovém intervalu).

### UPOZORNĚNÍ

Pokud je elektrický kabel poškozen, nepoužívejte jej.

Okamžitě jej nechte opravit.

### 2. Vložte akumulátor do nabíječky.

Akumulátor vložte pevně do nabíječky tak, jak je ukázáno na Obr. 3.

### 3. Nabíjení

Po vložení akumulátoru do nabíječky se spustí nabíjení a kontrolka začne svítit červeně.

Když je akumulátor zcela nabitý, kontrolka se červeně rozblíká. (v 1sekundových intervalech) (viz **Tabulka 1**)

### ● Signalizace kontrolky

Kontrolka signalizuje stav nabíječky nebo akumulátoru tak, jak je uvedeno v **Tabulce 1**.

Tabulka 1

		Signalizace kontrolky		
Kontrolka (červená)	Před nabíjením	Bliká	Svítil 0,5 sekundy. Nesvítil 0,5 sekundy. (vypne se na 0,5 sekundy)	/
	Během nabíjení	Svítil	Stále svítí	
	Nabíjení dokončeno	Bliká	Svítil 0,5 sekundy. Nesvítil 0,5 sekundy. (vypne se na 0,5 sekundy)	
	Pohotovostní režim při přehřátí	Bliká	Svítil 1 sekundu. Nesvítil 0,5 sekundy. (vypne se na 0,5 sekundy)	
	Nelze nabíjet	Bliká	Svítil 0,1 sekundy. Nesvítil 0,1 sekundy. (vypne se na 0,1 sekundy)	Závada na akumulátoru nebo nabíječce

### ● Informace o teplotách a době nabíjení akumulátoru.

Teploty a doba nabíjení jsou uvedeny v **Tabulce 2**

Tabulka 2

Akumulátor		Nabíječka	UC18YFSL
Nabíjecí napětí		V	14,4 V – 18 V
Hmotnost		kg	0,5
Rozmezí teplot pro nabíjení			0 °C – 50 °C
Doba nabíjení pro kapacitu akumulátoru, přibl. (Při 20 °C)			
1,3 Ah	min.		20
1,5 Ah	min.		22
2,0 Ah	min.		30
2,5 Ah	min.		35
3,0 Ah	min.		45
4,0 Ah	min.		60
5,0 Ah	min.		75
Počet článků akumulátoru			4 – 10

# Čeština

## POZNÁMKA

Doba nabíjení se může měnit podle okolní teploty a napájecího napětí.

## UPOZORNĚNÍ

Pokud budete bez přestávky používat nabíječku akumulátoru, nabíječka se zahřeje, čímž může dojít k poruše. Po dokončení nabíjení vyčkejte 15 minut, než budete opět nabíjet.

### 4. Odpojte síťový kabel nabíječky ze zásuvky.

### 5. Pevně držte nabíječku a vytáhněte akumulátor.

## POZNÁMKA

Ujistěte se, že jste po nabití vyjmuli akumulátor z nabíječky a poté jej uložte.

## UPOZORNĚNÍ

- Pokud je akumulátor nabíjen zahřátý, protože byl po dlouhou dobu vystaven přímému slunečnímu záření nebo protože byl právě používán, kontrolka nabíječky se na 1 sekundu rozsvítí a zhasne na 0,5 sekundy (vypne se na 0,5 sekundy). V takovém případě nechte akumulátor nejprve vychladnout a poté zahajte nabíjení.
- Pokud kontrolka bliká (v intervalech 0,2 sekundy), zkontrolujte, zda nejsou v konektoru nabíječky akumulátoru cizí předměty, a pokud ano, odstraňte je. Pokud důvodem nejsou žádné cizí předměty, pravděpodobně se jedná o poruchu akumulátoru nebo nabíječky. Obratě se na autorizované servisní středisko.
- Protože vestavěnému mikroprocesoru trvá přibližně 3 sekundy, než potvrdí, že akumulátor nabíjený nabíječkou byl vyjmut, vyčkejte nejméně 3 sekundy, než jej vložíte zpět a budete pokračovat v nabíjení. Pokud akumulátor znovu vložíte během těchto 3 sekund, pravděpodobně se řádně nenabije.

Ovládání ohybů (volitelné příslušenství)	18	172
Činnost spínače	19	173
Výměna uhlíkových kartáčů	20	173
Správné čištění otvoru pro vyjmutí hoblin	21	173
Výběr příslušenství	—	174

### 1. Povrchové hoblování

Hrubé hoblování by se mělo provádět s velkou řeznou hloubkou a vhodnou rychlostí, která umožní rovnoměrný a plynulý odvod třísek. Hladké povrchové úpravy docílíte, budete-li provádět řezání s malou řeznou hloubkou při nízké řezné rychlosti.

### 2. Intervaly ostření čepelí

Intervaly ostření čepelí závisí na typu hoblovaného dřeva a hloubce hoblování. Všeobecně platí, že ostření by se mělo provádět po každých 500 metrech řezné operace.

### 3. Brusný kámen

Pokud máte k dispozici brusný kámen k broušení za mokra, použijte jej po jeho dostatečném namočení do vody, jelikož v opačném případě se může tento druh brusného kamene při broušení výrazně opotřebovat. Zarovnávejte horní povrch brusného kamene tak často, jak je třeba.

## ÚDRŽBA A KONTROLA

### 1. Kontrola čepelí

Pokud budete používat tupé nebo poškozené čepel, bude snižena účinnost řezání a může dojít k přetížení motoru. Provádějte ostření nebo výměnu čepelí tak často, jak je třeba.

### 2. Manipulace

#### UPOZORNĚNÍ

Přední základna, zadní základna a knoflík pro ovládání řezné hloubky jsou díly vyrobené s velkou přesností tak, aby byla zajištěna obzvlášť vysoká přesnost řezné operace. Pokud se s těmito součástmi zachází hrubě nebo pokud jsou vystaveny velkým mechanickým nárazům, jejich přesnost může být snížena, čímž dojde ke snížení kvality řezné operace. S těmito součástmi je třeba manipulovat obzvlášť opatrně.

### 3. Kontrola montážních šroubů

Pravidelně kontrolujte montážní šrouby a ujistěte se, že jsou správně utaženy. Ihned utáhněte volné šrouby. Neutažené šrouby mohou vést k vážným úrazům.

### 4. Kontrola uhlíkových kartáčů

V motoru jsou použity uhlíkové kartáče, které podléhají opotřebení. Protože nadměrně opotřebený uhlíkový kartáč může způsobit špatný chod motoru, nahraďte uhlíkový kartáč novým, jakmile se opotřebuje nebo se přibližuje „mezi opotřebením“. Kromě toho vždy udržujte uhlíkové kartáčky čisté a zajistěte, aby hladce klouzaly v držácích kartáčků.

#### POZNÁMKA

Při výměně uhlíkového kartáče za nový se ujistěte, že používáte uhlíkový kartáč firmy HiKOKI, kódové číslo 999017.

### 5. Výměna uhlíkových kartáčů

Po odstranění hoblinového krytu kartáče vyjměte uhlíkový kartáč tak, že nejprve odstraníte víčko kartáče a poté zaháknete výběžek uhlíkového kartáče pomocí plochého šroubováku. Při montáži uhlíkového kartáče vyberte takový směr, aby hrot uhlíkového kartáče souhlasil s kontaktní částí mimo trubku kartáče. Poté jej zatlačte prstem. Nakonec namontujte krytku kartáče.

## MONTÁŽ A PROVOZ

Činnost	Obrázek	Strana
Typ řezné operace a rozměry u tohoto výrobku	1	169
Vložení a vyjmutí krytu akumulátoru	2	169
Vložení a vyjmutí akumulátoru	3	169
Ukazatel zbývajících kapacity akumulátoru	4	169
Jak nabíjet akumulátor	5	169
Úprava nastavení hloubky řezného nástroje	6	169
Zahájení a ukončení řezné operace	7	169
Jak používat stojan	8	169
Jak nainstalovat a používat vodítko	9	170
Demontáž čepel s tvrdokovovým břitem (pro čepel s oboustranným břitem)	10	170
Montáž čepel s tvrdokovovým břitem (pro čepel s oboustranným břitem)	11	170
Nastavení výšky čepel s tvrdokovovým břitem (pro čepel s oboustranným břitem)	12	170
Rozebrání brousitelné čepel	13	171
Smontování brousitelné čepel	14	171
Seřízení výšky brousitelné čepel	15	171
Naostření brousitelné čepel	16	172
Nasazení či sejmutí prachového adaptéru	17	172

## UPOZORNĚNÍ

Musíte si být naprosto jistí, že jste zasunuli cvoček uhlíkového kartáče do kontaktní části vně trubičky kartáče.

(Můžete zasunout kterýkoli ze dvou přiložených cvočků.)  
Je nutno postupovat pečlivě, protože jakákoli chyba v této operaci může způsobit deformaci uhlíkového kartáče a vadný chod motoru v počáteční fázi.

### 6. Výměna řemene

Pokud je nezbytné vyměnit řemen, musí tak učinit autorizované servisní středisko firmy HiKOKI, aby se zabránilo ohrožení bezpečnosti.

### 7. Údržba motoru

Vinutí motoru je srdce elektrického zařízení. Ujistěte se, že vinutí není poškozené nebo vlhké vodou nebo olejem.

### 8. Čištění vnějšího povrchu

Pokud se hoblík potřísní, otřete jej měkkým suchým hadříkem nebo hadříkem zvlhčeným mýdlovou vodou. Nepoužívejte rozpouštědla s obsahem chlóru, benzín nebo ředidla, jelikož tyto látky rozpouštějí plastické hmoty.

### 9. Skladování

Hoblík skladujte na místě s teplotami nižšími než 40 °C a mimo dosah dětí.

## POZNÁMKA

Skladování lithium-iontových akumulátorů  
Před uskladněním lithium-iontových akumulátorů zkontrolujte, zda jsou plně nabitě.

Dlouhodobější skladování (3 měsíce a déle) málo nabitých akumulátorů může způsobit snížení jejich výkonu, výrazně snížit dobu použití, případně může dojít ke ztrátě schopnosti akumulátoru držet zátěž.

Výrazně sníženou dobu použití však lze obnovit dvěma až pěti cykly opakovaného nabíjení a využití akumulátorů.

Nekud je doba využití akumulátoru extrémně krátká, nehleďte na to, že jste jej opakovaně nabili a použili, zkontrolujte, zda není akumulátor nefunkční a zvažte pořízení nového akumulátoru.

## UPOZORNĚNÍ

Při obsluze a údržbě elektrických zařízení musí být dodržovány bezpečnostní předpisy a normy platné v každé zemi, kde je výrobek používán.

### Důležité upozornění týkající se baterií pro elektrické akumulátorové nástroje

Používejte vždy jednu z námi specifikovaných originálních baterií. Nemůžeme zaručit bezpečnost a výkonnost našeho elektrického akumulátorového nástroje pokud jsou používány jiné, než námi specifikované baterie nebo pokud je baterie rozebrána a změněna (jako např. rozebrání a nahrazení článku baterie nebo jiných vnitřních částí).

## POZNÁMKA

Vlivem stále pokračujícího výzkumného a vývojového programu HiKOKI mohou zde uvedené parametry podléhat změnám bez předchozího upozornění.

## Informace o hluku a vibracích

Měřené hodnoty byly určeny podle EN62841 a deklarovaný ve shodě s ISO 4871.

Změřená vážená hladina akustického výkonu A:

98 dB (A) (P14DSL)

100 dB (A) (P18DSL)

Změřená vážená hladina akustického tlaku A:

87 dB (A) (P14DSL)

89 dB (A) (P18DSL)

Neurčitost KpA: 3 dB (A)

Použijte ochranu sluchu.

Celkové hodnoty vibrací (vektorový součet triax) stanovené dle normy EN62841.

Hoblování měkkého dřeva:

Hodnota vibračních emisí  $a_{rh}$  = 2,6 m/s<sup>2</sup> (P14DSL)

3,0 m/s<sup>2</sup> (P18DSL)

Nejistota K = 1,5 m/s<sup>2</sup>

Deklarovaná hodnota vibrací byla změřena v souladu se standardní metodou testování a může být použita pro porovnání jednoho nástroje s druhým.

Tuto deklarovanou hodnotu vibrací lze rovněž použít v předběžném hodnocení vystavení.

## VAROVÁNÍ

- Vibrační emise během vlastního používání elektrického přístroje se může od deklarované celkové hodnoty lišit v závislosti na způsobu použití přístroje..
- Identifikujte bezpečnostní opatření k ochraně obsluhy založených na odhadu vystavení vlivům v daných podmínkách použití (v úvahu bereme všechny části pracovního cyklu, jako jsou doby, kdy je přístroj vypnutý, a kdy běží naprázdno připočtených k době spouštění).

## ZÁRUKA

Ručíme za to, že elektrické nářadí HiKOKI splňuje zákonné/ místně platné předpisy. Tato záruka nezahrnuje závady nebo poškození vzniklé v důsledku nesprávného použití, hrubého zacházení nebo normálního opotřebení. V případě reklamace zašlete prosím elektrické nářadí v nerozebraném stavu společně se ZÁRUČNÍM LISTEM připojeným na konci těchto pokynů pro obsluhu do autorizovaného servisního střediska firmy HiKOKI.

## GENEL ELEKTRİKLİ ALET GÜVENLİK UYARILARI

### ⚠ UYARI

Bu elektrikli aletle birlikte verilen tüm güvenlik uyarılarını, talimatları, şekilli açıklamaları ve teknik özellikleri okuyun.

Aşağıda listelenen tüm talimatlara uyulmaması elektrik çarpmasına, yangına ve/veya ciddi yaralanmaya neden olabilir.

Bu kılavuzu gelecekte başvurmak üzere saklayın.

Uyarılarda kullanılan "elektrikli alet" terimi, şebeke elektrikle çalışın (kablolu) veya pille çalışın (kablesiz) elektrikli aletinizi belirtir.

#### 1) Çalışma alanının güvenliği

- Çalışma alanını iyi aydınlatılmış ve temiz tutun.**  
Dağınık veya karanlık alanlar kazalara davetiye çıkarır.
- Elektrikli aletleri yanıcı sıvı, gaz veya toz gibi patlayıcı maddelerin bulunduğu ortamlarda çalıştırmayın.**  
Elektrikli aletlerin çıkardığı kıvılcımlar toz veya gaz halinde bu maddeleri ateşleyebilir.
- Bir elektrikli aletle çalışırken çocukları ve izleyicileri uzaklaştırın.**  
Dikkatinizin dağılması kontrolü kaybetmenize neden olabilir.

#### 2) Elektrik güvenliği

- Elektrikli aletin fişi elektrik prizine uygun olmalıdır.**  
Fiş üzerinde herhangi bir değişiklik yapmayın. Topraklanmış elektrikli aletlerle herhangi bir adaptör kullanmayın.  
Fişlerde değişiklik yapılmaması ve uygun prizlerde kullanılması elektrik çarpması riskini azaltacaktır.
- Borular, radyatörler, fırınlar ve buzdolapları gibi topraklanmış yüzeylerle gövde temasından kaçının.**  
Vücudunuzun toprakla temasa geçmesi halinde elektrik çarpması riski artar.
- Elektrikli aletleri yağmura veya ıslak ortamlara maruz bırakmayın.**  
Elektrikli alete su girmesi elektrik çarpması riskini artıracaktır.
- Elektrik kablosuna zarar vermeyin. Kesinlikle elektrikli aleti taşımak, çekmek veya fişini prizden çıkarmak için kabloyu kullanmayın.**  
Kabloyu ısıdan, yağdan, keskin kenarlardan veya hareketli parçalardan uzak tutun.  
Hasar görmüş veya dolaşmış kablolar elektrik çarpması riskini artırır.
- Elektrikli aleti açık alanda kullanırken, açık alanda kullanıma uygun bir uzatma kablosu kullanın.**  
Açık alanda kullanıma uygun bir kablo kullanılması elektrik çarpması riskini azaltır.
- Eğer bir elektrikli aletin ıslak bir yerde kullanılması kaçınılmaz ise, artık akım cihazıyla (RCD) korunan bir güç kaynağı kullanın.**  
RCD kullanılması elektrik çarpması riskini azaltır.

#### 3) Kişisel emniyet

- Bir elektrikli alet kullanırken daima tetikte olun; yaptığınız işi izleyin ve sağduyulu davranın.**  
Aleti yorgunken, alkol veya ilaç etkisi altındayken kullanmayın.  
Elektrikli aletleri kullanırken göstereceğiniz bir anlık dikkatsizlik ciddi yaralanmaya sonuçlanabilir.

- Kişisel koruyucu donanım kullanın. Daima koruyucu gözlük takın.**  
Uygun koşullar için kullanılan bir toz maskesi, kaymaz emniyet ayakkabıları, kask veya kulak koruyucu gibi koruyucu ekipmanlar yaralanmaları azaltacaktır.
  - Aletin istenmeden çalışmasını engelleyin.**  
Aleti güç kaynağına ve/veya akü ünitesine bağlamadan, kaldırmadan veya taşımadan önce, güç düğmesinin kapalı konumda olduğundan emin olun.  
Elektrikli aletleri parmağınızın güç düğmesinin üzerinde olarak taşımaz veya güç düğmesi açılmış durumda fişini takmaz kazalara davetiye çıkarır.
  - Elektrikli aletin gücünü açmadan önce alet üzerindeki ayar veya somun anahtarlarını çıkarın.**  
Aletin dönen parçalarından birine bağlı kalan bir somun anahtarı veya ayar anahtarı yaralanmaya yol açabilir.
  - Çok uzanmayın. Uygun bir adım mesafesi bırakın ve sürekli olarak dengenizi koruyun.**  
Böylece, beklenmedik durumlarda aleti daha iyi kontrol etmeniz mümkün olur.
  - Uygun şekilde giyinin. Bol elbiseler giymeyin veya takmayın. Saçlarınızı ve elbisenizi hareketli parçalardan uzak tutun.**  
Bol elbiseler, takılar veya uzun saçlar hareketli parçalara takılabilir.
  - Eğer toz çekme ve toplama bağlantıları için gerekli aygıtlar sağlanmışsa, bunların bağlı olduğundan ve doğru şekilde kullanıldığından emin olun.**  
Toz toplama kullanımı, tozla ilişkili tehlikeleri azaltabilir.
  - Aletlerin sık kullanılmasıyla elde edilen aşınalığın rahat davranmanıza ve aletin güvenlik prensiplerini ihmal etmenize sebep olmasına izin vermeyin.**  
Dikkatsiz bir hareket, bir anda ciddi yaralanmalara neden olabilir.
- #### 4) Elektrikli aletin kullanımı ve bakımı
- Elektrikli aleti zorlamayın. Uygulamanız için doğru alet kullanın.**  
Doğru alet, işinizi daha iyi ve tasarlanmaz olduğu hız değerinde daha güvenli şekilde yapacaktır.
  - Elektrikli alet güç düğmesinden açılıp kapanmıyorsa, aleti kullanmayın.**  
Güç düğmesiyle kontrol edilemeyen bir alet tehlikelidir ve tamir edilmeden kullanılmamalıdır.
  - Herhangi bir ayar yapmadan, aksesuarları değiştirmeden veya aleti saklamadan önce fişi güç kaynağından sökün ve/veya sökülebilirse pil takımı elektrikli aletten çıkartın.**  
Bu koruyucu güvenlik önlemleri, elektrikli aletin kazayla çalışma riskini azaltır.
  - Atıl durumdaki elektrikli aletleri çocukların ulaşamayacağı bir yerde saklayın ve elektrikli alet ve bu kullanım talimatları hakkında bilgi sahibi olmayan kişilerin aleti kullanmasına izin vermeyin.**  
Elektrikli aletler eğitimsiz kullanıcıların elinde tehlikelidir.
  - Aletlerin ve aksesuarların bakımını yapın.**  
Hareketli parçalarda yanlış hizalama veya sıkışma olup olmadığını, kırık parça olup olmadığını ve elektrikli aletin çalışmasını etkileyebilecek diğer koşulları kontrol edin. Eğer hasar varsa, kullanmadan önce aleti tamir ettirin.  
Kazaların çoğu elektrikli aletlere kötü bakım işlemleri uygulanmasından kaynaklanmaktadır.

## AKÜLÜ PLANYA GÜVENLİK UYARILARI

- f) **Aletleri keskin ve temiz tutun.**  
*Uygun şekilde bakımı yapılan, keskin kenarlara sahip aletlerin sıkışma ihtimali daha azdır ve kontrol edilmesi daha kolaydır.*
- g) **Elektrikli aleti, aksesuarları, uçları, v.b., bu talimatlara uygun şekilde, çalışma koşullarını ve yapılacak işi göz önünde bulundurarak kullanın.**  
*Elektrikli aletin amaçlanan kullanımlardan farklı işlemler için kullanılması tehlikeli bir duruma yol açabilir.*
- h) **Tutamakları ve kavrama yüzeylerini kuru, temiz, yağsız ve gressiz tutun.**  
*Kaygan tutamaklar ve kavrama yüzeyleri, beklenmedik durumlarda aletin güvenli bir şekilde idare ve kontrol edilmesine izin vermez.*
- 5) **Akülü aletin kullanımı ve bakımı**
- a) **Ünitesi sadece üretici tarafından belirtilen şarj cihazıyla şarj edin.**  
*Bir akü ünitesi tipi için uygun olan bir şarj cihazı başka tipte bir akü ünitesiyle kullanıldığında yangın riski yaratılabilir.*
- b) **Elektrikli aletleri sadece özel olarak tasarlanmış olan akü üniteleriyle kullanın.**  
*Başka herhangi bir akü ünitesinin kullanılması yaralanma veya yangın riski yaratılabilir.*
- c) **Akü ünitesini kullanmadığı zamanlarda atışlardan, madeni paralardan, anahtarlardan, çivilerden, vidalardan veya terminaler arasında bağlantı oluşturabilecek diğer küçük metal nesnelere uzak tutun.**  
*Akü kutuplarının kısa devre olması yanıklara veya yangına neden olabilir.*
- d) **Yanış kullanım koşullarında aküden sivri çıkışı olabilir; temas etmekten kaçının. Kazayla sıvıya temas edilmesi durumunda suyla yıkayın. Sıvının gözlere temas etmesi halinde, ayrıca bir doktora başvurun.**  
*Aküden fişkiran su tahriş veya yanıklara neden olabilir.*
- e) **Hasarlı veya değiştirilmiş bir pil takımını veya aleti kullanmayın.**  
*Hasarlı veya değiştirilmiş piller, yangın, patlama veya yaralanma riski ile sonuçlanan, öngörülemeyen davranışlar gösterebilir.*
- f) **Bir pil takımını veya aleti ateşe veya aşırı sıcaklığa maruz bırakmayın.**  
*130 °C'nin üzerindeki sıcaklığa veya ateşe maruz kalma patlamaya neden olabilir.*
- g) **Tüm şarj talimatlarına uyun ve pil takımını veya aleti talimatlarda belirtilen sıcaklık aralığının dışında şarj etmeyin.**  
*Uygunsuz bir şekilde veya belirtilen aralıkların dışındaki sıcaklıklarda şarj etme, bataryaya zarar verebilir ve yangın riskini artırabilir.*
- 6) **Servis**
- a) **Elektrikli aletinizin servisini sadece orijinal yedek parçalar kullanmak suretiyle uzman bir tamirciye yaptırın.**  
*Böylece, elektrikli aletin güvenli kullanımı sağlanacaktır.*
- b) **Hasar görmüş pil takımlarına hiçbir zaman bakım yapmayın.**  
*Pil takımlarının bakımı sadece üretici veya yetkili servis sağlayıcıları tarafından yapılmalıdır.*

### ÖNLEM

**Çocukları ve akli dengesi yerinde olmayan kişileri uzak tutun.**

**Alet, kullanılmadığı zamanlarda çocukların ve akli dengesi yerinde olmayan kişilerin ulaşamayacağı bir yerde saklanmalıdır.**

### 1. Aleti yere koymadan önce kesicinin durmasını bekleyin.

Çıplak bir döner kesici yüzeye takılarak kontrol kaybına ve ciddi yaralanmaya neden olabilir.

### 2. İş parçasını sabit bir platforma sabitlemek ve desteklemek için kısıkaçlar veya başka bir pratik yöntem kullanın.

İşparçasını elinizde veya vücudunuza dayalı bir şekilde tutmak, işparçasının dengesiz kalmasına ve kontrol kaybına neden olabilir.

### 3. Planya makinesini yukarı bakan bıçaklarla (sabit tip planya makinesi gibi) kullanmayın.

### 4. Bataryayı her zaman 0°C – 40°C sıcaklık aralığında şarj edin.

0°C sıcaklığın altında yapılan şarj işlemleri, bataryanın aşırı şarj olmasına yol açarak tehlikeye neden olabilir. Batarya 40°C sıcaklığın üzerinde şarj edilmemelidir.

Şarj işlemi için en uygun sıcaklık 20°C – 25°C aralığındadır.

### 5. Şarj cihazını sürekli olarak kullanmayın.

Şarj işlemi tamamlandıktan sonra, başka bir şarj işlemine başlamadan önce şarj cihazını 15 dakika kadar dinlendirin.

### 6. Şarj edilebilir bataryanın bağlanacağı deliğe yabancı maddelerin girmesine izin vermeyin.

### 7. Şarj edilebilir bataryayı ve şarj cihazını asla sökmeyin.

### 8. Şarj edilebilir bataryayı asla kısa devre yapmayın.

Batarya kısa devre yapılırsa, çok yüksek elektrik akımı ve aşırı ısınma durumu oluşur; bunun sonucu olarak batarya yanabilir veya hasar görebilir.

### 9. Bataryayı ateşe atmayın. Batarya yanarsa patlayabilir.

### 10. Şarj cihazının havalandırma yuvalarına hiçbir cisim sokmayın.

Şarj cihazının havalandırma yuvalarına metal veya yanıcı cisimlerin sokulması, elektrik çarpmasına veya şarj cihazının hasar görmesine neden olabilir.

### 11. Bataryanın şarj edilmeden sonraki ömrü kullanılmayacak kadar kısaldığında bataryayı aldığınız yere geri götürün.

Ömrü tükenen bataryaları imha etmeyin.

### 12. Tükenmiş bataryayı kullanmak, şarj cihazında hasara neden olur.

## İLAVE GÜVENLİK UYARILARI

### 1. Ayar yapma ve çalışma ortamını kontrol etme

Belirtilen uyarılara dikkat ederek, çalışma ortamının çalışmaya uygun olduğunu teyit edin.

### 2. Güç anahtarının kapalı (OFF) konumunda olduğundan emin olun.

Güç anahtarı açık (ON) konumundayken pil gövdeye takılırsa elektrikli alet hemen çalışmaya başlar ve ciddi kazalara neden olabilir.

### 3. Planyalama işlemi için uygun dengeli bir ahşap tezgah hazırlayın. Dengesiz bir tezgah tehlike yaratacağında, tezgahı sıkı ve düz bir yere emniyetli şekilde yerleştirdiğinizden emin olun.

### 4. Anahtar kilidini sabitlemeyin ve bağlamayın. Ayrıca, planya makinesi bu civara taşındığında anahtar tetiğinden parmağınızı çekin. Aksi takdirde, ana gövde anahtarı kazara kapatılabilir (ON) ve beklenmeye kazalara neden olabilir.

### 5. Anahtar paneline çok fazla güç uygulamayın veya kırmayın. Bu bir soruna yol açabilir.

### 6. Pil güç tüketiminden tasarruf etmek üzere kalan pil gösterge lambası, kalan pil göstere basıldığında yanar.

## Türkçe

7. Planyalama işlemini bitirdikten sonra Planyalama işlemini bitirdikten sonra planya makinesini bir elinizle kaldırdığınızda, planya makinesinin kesme bıçaklarının (taban) vücudunuza temas etmediğinden veya vücudunuza çok yaklaştığından emin olun. Bu uyarıya riayet edilmemesi ciddi yaralanmaya neden olabilir.
8. Planya konumu ayar vidası gevşetildikten sonra kılavuz sola veya sağa hareket ettirilerek ayarlanabilir. Kılavuz aletin sağ veya sol tarafına takılabilir.
9. Planya makinesini yukarı bakan bıçaklarla (sabit tip planya makinesi gibi) kullanmayın.
10. Bıçakları takarken veya çıkarırken elinizi yaralamamak için dikkatli olun.
11. Bıçakları takmadan önce, bıçaklara yapışan herhangi bir kıymığı veya birikintiyi silerek temizleyin.
12. Sürekli Çalışma Hakkında Bu alette akü ömrünü uzatmak için koruyucu bir işlev bulunmamaktadır. Sürekli çalışma veya deri kesme çalışmaları sırasında, akü aşırı ısınarak aletin otomatik olarak durmasına neden olabilir. Özellikle aşağıda listelenen akülerden biriyle, alet aşırı ısınmadan dolayı aniden arızalanmayı önlemek için, akü ısınmaya başlamadan önce çalışmayı durdurabilir. Bu meydana gelirse, çalışmayı durdurun, aküyü aletten çıkarın ve yeterince soğuyana kadar iyi havalandırılan, güneş ışığına maruz kalmayan bir yere bırakın. Akü soğuduğundan tekrar kullanılabilir. (Uygun aküler: BSL1425, BSL1420, BSL1415X, BSL1825, BSL1820, BSL1815 ve eski aküler)
13. Alet aşağıda listelenen akülerden biriyle kullanılırsa, akü ömrünü uzatmak amacıyla hafif çalışma için kullanılmalıdır. Çalışma örneği: Siğ derinlik rötüşü ve pah kırma çalışması (Uygun aküler: BSL1425, BSL1420, BSL1415X, BSL1825, BSL1820, BSL1815 ve eski aküler)
14. Toz adaptörünü takmadan veya çıkarmadan önce güç düğmesinin KAPALI olduğundan ve bataryanın çıkarıldığından daima emin olun.
15. Toz toplayıcının tam olarak takılı olduğundan emin olun. Bu işlemin yapılmaması yaralanmaya sonuçlanabilir. Toz adaptörünü ve talaş kapağını takarken veya çıkarırken kilit dilini kırmamaya dikkat edin.

## LITYUM-ION PİLLE İLGİLİ UYARI

Çalışma ömrünü uzatmak için, lityum-iyon pilde çıkışı durduran bir koruma işlevi mevcuttur. Aşağıda açıklanan 1 ila 3 durumlarında, bu ürünü kullanırken anahtarı çekiyor olsanız bile motor durabilir. Bu bir arıza değil koruma işlevinin bir sonucudur.

1. Pil enerjisi tükendiğinde, motor durur. Böyle bir durumda pili en kısa zamanda şarj edin.
2. Eğer araca fazla yüklenilmişse motor durabilir. Böyle bir durumda aracın anahtarını serbest bırakın ve aşırı yüklemenin sebeplerini ortadan kaldırın. Bunun ardından aracı tekrar kullanabilirsiniz.
3. Eğer akü aşırı iş koşulunda fazla ısınmışsa, akü gücü kesilebilir. Bu durumda, aküyü kullanmayı keserek soğumasını bekleyin. Soğuduktan sonra, kullanmaya devam edebilirsiniz.

Ayrıca, lütfen aşağıdaki uyarı ve ikazları dikkate alın.

### UYARI

Herhangi bir batarya sızıntısına, ısı üretilmesine, duman yayılmasına, patlamaya ve erken ateşlemeye meydan vermemek için, lütfen aşağıdaki uyarıları dikkate alın:

1. Batarya üzerinde talaş ve toz birikmediğinden emin olun.
- Çalışma sırasında batarya üzerine talaş ve toz dökülmediğinden emin olun.
- Çalışma sırasında elektrikli alet üzerine dökülen talaş ve tozun batarya üzerinde birikmediğinden emin olun.
- Kullanılmayan bir bataryayı talaşa ve toza maruz kalan bir yerde saklamayın.
- Bir bataryayı saklamadan önce, üzerine yapılabilecek talaş ve tozu temizleyin ve metal parçalarla (vida, çivi, v.b.) birlikte saklamayın.
2. Bataryayı çivi benzeri keskin nesnelere delmeyin; çekiğe vurmayın; üzerine basmayın; atmayın ve şiddetli fiziksel darbeye maruz bırakmayın.
3. Açıkça hasarlı veya deforme olduğu görülen bataryayı kullanmayın.
4. Bataryayı kutuplarını ters bağlayarak kullanmayın.
5. Doğrudan elektrikli prizlerine veya çakmak soketlerine bağlamayın.
6. Bataryayı belirtilenler dışında herhangi bir amaç için kullanmayın.
7. Eğer belirtilen şarj etme süresi geçmesine rağmen batarya tamamen şarj olmuyorsa, derhal şarj işlemini durdurun.
8. Bataryayı mikrodalga fırın, kurutucu veya yüksek basınçlı kaplar gibi ortamlardaki yüksek sıcaklık veya basınçlara maruz bırakmayın.
9. Sızıntı görülmesi veya kötü koku algılanması durumunda derhal ateşten uzaklaşın.
10. Güçlü statik elektrik üretilen bir yerde kullanmayın.
11. Eğer batarya sızıntısı, kötü koku, ısı üretilmesi, renk solması veya deformasyon varsa veya kullanım, şarj işlemi veya saklama sırasında herhangi bir şekilde anormallik görülürse, derhal cihazdan veya batarya şarj cihazından çıkarın ve kullanmayı kesin.
12. Bataryayı suya daldırmayın veya içinde herhangi bir sıvının akmasına izin vermeyin. Su gibi iletken sıvıların girişi, yangın veya patlama ile sonuçlanan hasarlara neden olabilir. Bataryanızı yanıcı ve parlayıcı maddelerden uzak, serin, kuru bir yerde saklayın. Aşındırıcı gaz ortamlarından kaçınılmalıdır.

### İKAZ

1. Eğer bataryadan sızan sıvı gözlerinize kaçarsa, gözlerinizi ovuşturmayın; hemen temiz suyla iyice yıkayın ve derhal bir doktora başvurun. Bataryadan sızan bu sıvı, tedavi uygulanmaması durumunda göz problemlerine neden olabilir.
2. Eğer sıvı cildinizle veya elbiselerinizle temas ederse, derhal temiz suyla yıkayın. Sıvı, cilt tahrişine neden olabilir.
3. Eğer bataryayı ilk defa kullandığınızda pas, kötü koku, deformasyon ve/veya başka anormallikler saptarsanız, bataryayı kullanmayın ve derhal tedarikçisine veya satıcısına iade edin.

### UYARI

- Eğer lityum iyonlu bataryanın kutuplarına iletken bir yabancı madde girerse, kısa devre oluşarak yangın riskine yol açabilir. Lütfen, bataryayı saklarken aşağıdaki hususlara uyun.
- Saklama muhafazasına elektriksiz olarak iletken kesilmiş parçalar, çiviler, çelik tel, bakır tel veya başka teller koymayın.
  - Kısa devreyi engellemek için, bataryayı elektrikli alete takın veya havalandırma delikleri örtülünceye kadar batarya kapağına emniyetli şekilde bastrarak saklayın.

## LİTYUM İYON BATARYANIN TAŞINMASI İLE İLGİLİ

Bir lityum iyon bataryayı taşırken, lütfen aşağıdaki önlemlere uyun.

### UYARI

Taşıma şirketine lityum iyon batarya içeren bir paket olduğunu ve bataryanın çıkış gücünü bildirin ve taşımayı ayarlarken taşıma şirketinin talimatlarına uyun.

- Çıkış gücü 100 Wh aşan lityum iyon bataryalar Tehlikeli Malların nakliye sınıfı kapsamında değerlendirilir ve özel uygulama prosedürleri gerektirir.
- Yurt dışına taşıma için, uluslararası kanunlara ve varış ülkesinin kuralları ve yönetmeliklerine uymanız gerekir.
- BSL36B18 elektrikli el aletine yüklü ise, güç çıkışı 100 Wh 'ı aşacaktır ve ünite nakliye sınıflandırması için Tehlikeli Madde olarak derecelendirilecektir.

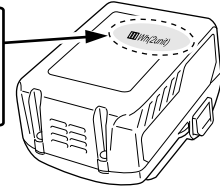
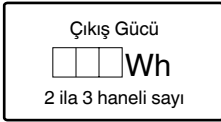

## PARÇA ADLARI (Şek. 21)

Ⓐ	Gövde havalandırması
Ⓑ	Talaş çıkartma deliği
Ⓒ	Hava tabancası

## SEMBOLLER

### UYARI

Aşağıda, bu makine için kullanılan semboller gösterilmiştir. Makineyi kullanmadan önce bu sembollerin ne anlama geldiğini bildiğinizden emin olun.

	P14DSL / P18DSL : Akülü Planya
	Kullanıcı yaralanma riskini azaltmak için kullanım kılavuzunu okumalıdır.
	Sadece AB ülkeleri için Elektrikli aletleri evdeki çöp kutusuna atmayın! Kullanım ömrünü dolduran elektrikli aletler, atık elektrikli ve elektronik cihazlarla ilgili 2012/19/ AB Avrupa Direktifine ve bu Direktifin ulusal kanunlar çerçevesinde uygulanma şekline göre ayrı olarak toplanmalı ve çevre şartlarına uygun bir geri dönüşüm tesisine gönderilmelidir.
V	Anma gerilimi
n <sub>0</sub>	Yüksüz hız
min <sup>-1</sup>	Dakika başına devir veya ileri-geri hareket sayısı
	Doğru akım
I	AÇMA
O	KAPAMA
	İkaz
	Pili çıkartın

### Batarya

	Batarya gücü bitmek üzere. Bataryayı en kısa sürede şarj edin
	Yanıyor : Batarya gücü yarıya düştü.
	Yanıyor : Batarya gücü yeterli.

## TEKNİK ÖZELLİKLER

### ELEKTRİKLİ ALET

Model	P14DSL	P18DSL	
Voltaj	14 V	18 V	
Kesme Geniřliđi	82 mm		
Maks. Kesme Derinliđi	2,0 mm		
Yüksüz hız	16000 min <sup>-1</sup>		
Şarj edilebilir batarya	2LSRK	BSL1430: Li-iyon 14,4 V (3,0 Ah 8 hücre)	BSL1830: Li-iyon 18 V (3,0 Ah 10 hücre)
	2LJRK	BSL1450: Li-iyon 14,4 V (5,0 Ah 8 hücre)	BSL1850: Li-iyon 18 V (5,0 Ah 10 hücre)
Ağırlık*	3,3 kg (BSL1460 takılıyken)	3,7 kg (BSL36B18 takılıyken)	

\* Ağırlık: 01/2014 sayılı EPTA Prosedürüne göre

# Türkçe

## STANDART AKSESUARLAR

Ana üniteye (1 ünite) ilave olarak, ambalajda sayfa 168'te listelenen aksesuarlar yer alır.  
Standart aksesuarlar haber vermeden değiştirilebilir.

## UYGULAMALAR

Çeşitli tahta kalasların ve satırların planyalanması.

## BATARYANIN ÇIKARILMASI/ TAKILMASI

### 1. Bataryanın çıkarılması

Bataryayı çıkarmak için, aletin kolunu sıkıca tutun ve batarya mandalını itin.

### İKAZ

Asla bataryayı kısa devre yapmayın.

### 2. Bataryanın takılması

Bataryayı kutup yönlerine dikkat ederek yerleştirin. (Bkz. **Şek. 3**)

## ŞARJ ETME

Elektrikli aleti kullanmadan önce bataryayı aşağıdaki şekilde şarj edin.

### 1. Şarj cihazının elektrik fişini prize takın.

Şarj cihazının elektrik fişini bir prize takın, pilot lamba kırmızı renkte yanıp sönmeye başlayacaktır (1 saniye aralıklarla).

### İKAZ

Eğer hasar görmüşse, elektrik kablosunu kullanmayın. Derhal tamir ettirin.

### 2. Bataryayı şarj cihazına takın.

Bataryayı **Şekil 3**'de görüldüğü gibi şarj cihazına sıkıca takın.

### 3. Şarj etme

Bataryayı şarj makinesine taktığınızda şarj başlar ve pilot lamba sürekli kırmızı yanar.

Batarya tamamen şarj olduğunda pilot lamba kırmızı renkte yanıp sönecektir. (1 saniye aralıklarla) (Bkz: **Tablo 1**)

### ● Pilot lamba göstergesi

Pilot lamba bildirimleri, şarj cihazının veya şarj edilebilir bataryanın durumuna göre **Tablo 1**'de gösterilmiştir.

Tablo 1

Pilot lamba bildirimleri			
Pilot lamba (kırmızı)	Şarj öncesinde	Yanıp söner	0,5 saniye yanar. 0,5 saniye yanmaz. (0,5 saniye kapalıdır)
	Şarj sırasında	Yanar	Sürekli yanar.
	Şarj tamamlandığında	Yanıp söner	0,5 saniye yanar. 0,5 saniye yanmaz. (0,5 saniye kapalıdır)
	Aşırı ısınma bekleme modu	Yanıp söner	1 saniye yanar. 0,5 saniye yanmaz. (0,5 saniye kapalıdır)
	Şarj yapılamıyor	Titreşir	0,1 saniye yanar. 0,1 saniye yanmaz. (0,1 saniye kapalıdır)
			Batarya aşırı ısınmış. Şarj yapılamıyor. (Batarya soğuduğunda şarj işlemi başlayacaktır)
			Batarya veya şarj cihazı anızalı

- Bataryanın sıcaklığı ve şarj süresi ile ilgili olarak. Sıcaklıklar ve şarj süresi, **Tablo 2**'de görüldüğü gibi olacaktır.

Tablo 2

Batarya		Şarj cihazı	UC18YFSL
Şarj gerilimi		V	14,4 V – 18 V
Ağırlık		kg	0,5
Bataryaların şarj edilebileceği sıcaklık aralığı			0°C – 50°C
Batarya kapasitesi için şarj süresi, yaklaşık (20°C'de)			
1,3 Ah		dak.	20
1,5 Ah		dak.	22
2,0 Ah		dak.	30
2,5 Ah		dak.	35
3,0 Ah		dak.	45
4,0 Ah		dak.	60
5,0 Ah		dak.	75
Batarya hücrelerinin sayısı			4 – 10



**NOT**

Şarj süresi, ortam sıcaklığına ve güç kaynağının voltajına göre farklılık gösterebilir.

**İKAZ**

Batarya şarj makinesi sürekli olarak kullanıldığında ısınarak arızalara sebebiyet verebilir. Şarj işlemi tamamlandıktan sonra, bir sonraki şarj işlemine başlamadan önce 15 dakika bekleyin.

**4. Şarj cihazının elektrik fişini prizden çıkarın.****5. Şarj cihazını sıkıca tutun ve bataryayı çekerek çıkarın.****NOT**

Şarj işleminden sonra bataryayı şarj cihazından çıkardığınızdan emin olun, ve ardından saklayın.

**İKAZ**

- Eğer batarya uzun bir süre doğrudan güneş ışığına maruz kalan bir yerde bırakılması veya kullanımdan henüz yeni çıkarılmış olması nedeniyle sıcakken şarj edilirse, şarj cihazının kılavuz lambası 1 saniye yanar, 0,5 saniye yanmaz (0,5 saniye için kapanır). Böyle bir durumda, öncelikle bataryanın soğumasını bekleyin, ardından şarj işlemini başlatın.
- Pilot lamba titreyerek yandığında (0,2 saniyelik aralıklarla), şarj cihazının batarya konektöründe yabancı nesnelere olup olmadığını kontrol edin ve varsa çıkarın. Yabancı nesne yoksa, muhtemelen batarya veya şarj cihazı arıza yapmış demektir. Hemen yetkili Servis Merkezi'ne götürün.
- Dahili mikro bilgisayarın bataryanın şarj cihazından çıkarıldığını onaylaması yaklaşık 3 saniye süreceğinden, şarja devam etmek için bataryayı yeniden takmadan önce en az 3 saniye bekleyin. Batarya 3 saniye dolmadan yeniden takılırsa, doğru şarj edilmeyebilir.

Toz adaptörünün takılması ve sökülmesi	17	172
Dirsek çalıştırma (İsteğe bağlı aksesuar)	18	172
Düğmeyle kumanda	19	173
Karbon fırçaların değiştirilmesi	20	173
Talaş çıkartma açıklığının düzgün temizlenmesi	21	173
Aksesuarların seçilmesi	—	174

**1. Yüzey kesme**

Kaba kesim büyük kesme derinliklerinde ve talaşların makineden düzgün şekilde atılması için uygun bir hızda yapılmalıdır. Düzgün şekilde bitirilmiş bir yüzey sağlamak için, bitirme kesimi küçük kesme derinliklerinde ve düşük bir besleme hızında yapılmalıdır.

**2. Bıçak bileme aralıkları**

Bıçak bileme aralıkları, kesilen ağacın türüne ve kesme derinliğine bağlıdır. Bununla birlikte, genellikle her 500 metre kesme işleminden sonra bileme işlemi yapılmalıdır.

**3. Yontma Taşı**

Bir sulu yontma taşı kullanıyorsanız, bileme işlemleri sırasında aşınabileceğinden, önce yeterince suya daldırdıktan sonra kullanın; yontma taşının üst yüzeyini gereken sıklıkta düzeltin.

**BAKIM VE İNCELEME****1. Bıçakların kontrol edilmesi**

Körelmiş veya hasar görmüş bıçakların kullanılmaya devam edilmesi kesme verimini düşürür ve motorun aşırı yüklenmesine neden olabilir. Bıçakları gereken sıklıkta bileyin veya değiştirin.

**2. Kullanım****İKAZ**

Özellikle yüksek hassasiyet elde etmek için ön taban, arka taban ve kesme derinliği kontrol düğmesi hassas şekilde işlenir. Eğer bu parçalar kaba şekilde kullanılır veya ağır mekanik darbeye maruz bırakılırsa, hassasiyetin ve kesme performansının düşmesine neden olabilir. Bu parçalar özel bir dikkatle kullanılmalıdır.

**3. Montaj vidalarının incelenmesi**

Tüm montaj vidalarını düzenli olarak inceleyin ve sağlam şekilde sıkılı olduğundan emin olun. Gevşeyen vidaları derhal sıkın. Gevşemiş vidalar ciddi tehlikelere yol açabilir.

**4. Kömürlerin incelenmesi**

Motorla sarf malzemesi olan kömürler kullanılır. Aşırı yıpranmış kömürler motorla soruna yol açabileceğinden kömürler yıprandığında veya "aşınma sınırına" yakın olduğunda kömürleri değiştirin. Ayrıca, kömürleri daima temiz tutun ve kömür tutucuların içinde serbestçe kayabildiklerinden emin olun.

**NOT**

Kömürü yenisiyle değiştirirken HiKOKI Kömür Kod No. 999017'ü kullandığınızdan emin olun.

**5. Kömürlerin değiştirilmesi**

Talaş kapağını çıkardıktan sonra, karbon fırçayı önce fırça kapağını çıkararak ve ardından karbon fırça çıkıntısını düz başlı bir tornavida vb. ile iterek çıkarın. Karbon fırçayı takarken, yönü karbon fırça tırnağı fırça borusu dış temas kısmına uyacak şekilde seçin. Daha sonra parmağınızla içeri doğru itin. Son olarak, fırça kapağını takın.

**İKAZ**

Kömürün çivisini kömür tüpünün temas kısmına taktığınızdan emin olun.

(Sağlanan iki çividen birini kullanabilirsiniz.)

Bu işlemde hata yapılması kömür çivisinin deforme olmasına neden olarak motorla çok erken sorun çıkmasına neden olacağından dikkatli olunmalıdır.

**MONTAJ VE ÇALIŞTIRMA**

İşlem	Şekil	Sayfa
Bu üründeki kesim işinin türü ve boyutu	1	169
Batarya kapağını takma ve çıkarma	2	169
Bataryayı yerleştirme ve çıkarma	3	169
Batarya doluluk göstergesi	4	169
Bataryanın şarj edilmesi	5	169
Kesici derinliğinin ayarlanması	6	169
Kesme işleminin başlatılması ve bitirilmesi	7	169
Dayanağın kullanımı	8	169
Kurulum ve kılavuzun kullanılması	9	170
Karbür bıçağın sökülmesi (çift kenarlı bıçak tipi için)	10	170
Karbür bıçağın takılması (çift kenarlı bıçak tipi için)	11	170
Karbür bıçak yüksekliğinin ayarlanması (çift kenarlı bıçak tipi için)	12	170
Yeniden keskinleştirilebilen bıçağın sökülmesi	13	171
Yeniden keskinleştirilebilen bıçağın montajı	14	171
Yeniden keskinleştirilebilen bıçağın yükseklik ayarı	15	171
Yeniden keskinleştirilebilen bıçağın keskinleştirilmesi	16	172

# Türkçe

## 6. Kayışın değiştirilmesi

Kayışın değiştirilmesi gerekiyorsa tehlikeli bir duruma meydan vermemek için bu işlem HiKOKI Yetkili Servis Merkezi tarafından yapılmalıdır.

## 7. Motorun incelenmesi

Motor biriminin sargıları, bu ağır iş aletinin "kalbidir". Sargının hasar görmediğinden ve/veya yağ ya da su ile ıslanmadığından emin olun.

## 8. Dış kısmı temizleme

Planya kirlenmişse, yumuşak bir kuru bezle veya sabunlu suyla hafifçe nemlendirilmiş bir bezle silin. Plastiği eritebileceklerinden, klorlu çözücüler, benzin veya tiner kullanmayın.

## 9. Saklama

Planyayı 40°C'den düşük sıcaklıkta ve çocukların erişemeyeceği bir yerde saklayın.

## NOT

Lityum-iyon Bataryaları Saklama.

Lityum-iyon bataryaları saklamadan önce tamamen şarj olduklarından emin olun.

Bataryaların uzun süre düşük şarjla saklanması (3 ay veya daha fazla) performansta düşmeye neden olabilir, batarya kullanım süresini önemli ölçüde azaltabilir veya bataryaları şarj edilemez hale getirebilir.

Bununla birlikte, önemli ölçüde azalan batarya kullanım süresi, bataryaların iki ila beş kez üstüste şarj edilip kullanılmasıyla düzeltilebilir.

Eğer ard arda şarj edilip kullanılmasına rağmen batarya kullanım süresi çok kısaysa, bataryaların kullanım ömrü bitmiştir ve yeni bataryalar almanız gerekir.

## İKAZ

Ağır iş aletlerinin kullanımı ve bakımı konusunda her ülkede yürürlükte olan güvenlik düzenlemelerine ve standartlarına uygun davranılmalıdır.

### HiKOKI akülü el aletleri için batarya kullanımı hakkında önemli not

Daima belirlenmiş orijinal bataryalardan birini kullanın. Tarifimizca belirlenenler dışındaki bataryalarla kullanılmaları durumunda, veya bataryanın sökülmesi ve modifiye edilmesi (örneğin, hücrelerin veya diğer iç parçaların sökülmesi veya değiştirilmesi) halinde akülü el aletlerimizin emniyetini ve performansını garanti edemiyoruz.

## GARANTİ

HiKOKI Elektrikli El Aletlerine ülkelere özgü hukuki düzenlemeler çerçevesinde garanti vermekteyiz. Bu garanti, yanlış veya kötü kullanım, normal aşınma ve yıpranmadan kaynaklanan arıza ve hasarları kapsamamaktadır. Şikayet durumunda, Elektrikli El Aleti, sökülmemiş bir şekilde, bu kullanım kılavuzunun sonunda bulunan GARANTİ BELGESİYLE birlikte bir HiKOKI yetkili servis merkezine gönderilmelidir.

## NOT

HiKOKI'nin süregelen araştırma ve geliştirme programına bağlı olarak burada belirtilen teknik özelliklerde önceden bildirimde bulunulmadan değişiklik yapılabilir.

## Havadan yayılan gürültü ve titreşimle ilgili bilgiler

Ölçülen değerlerin EN62841 ve ISO 4871'e uygun olduğu tespit edilmiştir.

Ölçülmüş A-ağırlıklı ses gücü seviyesi:

98 dB (A) (P14DSL)

100 dB (A) (P18DSL)

Ölçülmüş A-ağırlıklı ses basınç seviyesi:

87 dB (A) (P14DSL)

89 dB (A) (P18DSL)

Belirsiz KpA: 3 dB (A)

Kulak koruma cihazı takın.

EN62841'e göre belirlenen toplam vibrasyon değerleri (üç eksenli vektör toplamı).

Yumuşak ağaç planyalama

Vibrasyon emisyon değeri  $a_{rh} = 2,6 \text{ m/s}^2$  (P14DSL)

3,0  $\text{m/s}^2$  (P18DSL)

Belirsizlik K = 1,5  $\text{m/s}^2$

Beyan edilen toplam titreşim değeri standart bir test yöntemine göre ölçülmüştür ve bir aleti diğeriyle karşılaştırmak için kullanılabilir.

Aynı zamanda, bir ön maruz kalma değerlendirmesi olarak da kullanılabilir

### UYARI

○ Elektrikli aletin kullanımı sırasında vibrasyon emisyonu aletin kullanma şekline bağlı olarak belirtilen değerden farklılık gösterebilir.

○ Gerçek kullanım koşullarındaki risklerin değerlendirmesini esas alarak kullanıcıyı koruyacak güvenlik önlemlerini belirleyin (kullanım süresine ilave olarak aletin kapatıldığı ve rölandide çalıştığı zamanlarda çalışma çevriminde yer alan tüm parçaları dikkate almak suretiyle) operatörü korumak için gerekli güvenlik önlemlerini belirlemek için.

## AVERTISMENTE GENERALE PRIVIND SIGURANȚA SCULELOR ELECTRICE

### ⚠️ AVERTISMENT

Citiți toate avertismentele de siguranță, instrucțiunile, ilustrațiile și specificațiile furnizate cu această sculă electrică.

Nerespectarea tuturor instrucțiunilor de mai jos poate avea ca efect producerea de șocuri electrice, incendii și/sau vătămări grave.

**Păstrați toate avertismentele și toate instrucțiunile, pentru a le putea consulta pe viitor.**

Termenul „sculă electrică” prezent în toate avertismentele de mai jos se referă la scula dumneavoastră electrică alimentată la priză (cu cablu de alimentare) sau la scula electrică alimentată cu acumulatori (fără cablu de alimentare).

#### 1) Siguranța în zona de lucru

- Păstrați zona de lucru curată și bine iluminată.**  
Zonele de lucru dezordonate și întunecate predispun la accidente.
- Nu utilizați sculele electrice în atmosferă explozivă, cum ar fi în prezența lichidelor, gazelor sau a prafurilor inflamabile.**  
Sculele electrice produc scânteii care pot aprinde praful sau aburii.
- Țineți copiii sau privitorii la distanță în timp ce utilizați scula electrică.**  
Distragerea atenției vă poate face să pierdeți controlul asupra sculei.

#### 2) Siguranța electrică

- Ștecărele sculelor electrice trebuie să corespundă prizelor în care sunt introduse. Nu modificați niciodată ștecărul în niciun fel. Nu folosiți niciun fel de adaptoare pentru ștecăr la sculele electrice cu împământare (legate la pământ).**  
Ștecărele nemodificate și prizele corespunzătoare reduc riscul de șoc electric.
- Evitați contactul corpului cu suprafețele împământate, cum ar fi conductele, radiatoarele, cuptoarele și frigiderele.**  
În cazul în care corpul dvs. este împământat există un risc crescut de electrocutare.
- Nu expuneți sculele electrice la ploaie și nu le lăsați în atmosferă umedă.**  
Intrarea apei într-o sculă electrică mărește riscul de electrocutare.
- Nu forțați cablul de alimentare. Nu folosiți niciodată cablul de alimentare pentru a transporta, a trage sau a scoate scula electrică din priză.**  
Țineți cablul de alimentare departe de căldură, ulei, micii ascuțite și de piese în mișcare.  
Cablurile de alimentare deteriorate sau încolăcite măresc riscul de șoc electric.
- Atunci când folosiți o sculă electrică în aer liber, utilizați un prelungitor adecvat pentru utilizarea în exterior.**  
Folosirea unui prelungitor adecvat pentru exterior reduce riscul de șoc electric.
- Dacă utilizarea într-o zonă umedă nu poate fi evitată, folosiți o sursă de alimentare cu întrerupător de protecție la curent rezidual (RCD).**  
Folosirea dispozitivelor RCD reduce riscul producerii șocurilor electrice.

#### 3) Siguranța personală

- Atunci când folosiți o sculă electrică fiți vigilenți, fiți atenți la ceea ce faceți și acționați conform bunului simț.**  
Nu folosiți scule electrice atunci când sunteți obosit sau vă aflați sub influența drogurilor, a alcoolului sau a medicamentelor.  
Un moment de neatenție în timpul utilizării unei scule electrice poate provoca vătămări personale grave.
  - Folosiți echipament de protecție personală. Purtați întotdeauna protecție pentru ochi.**  
Echipamentele de protecție, cum ar fi măștile pentru praf, încălțăminte anti-alunecare, căștile sau protecțiile auditive, folosite în situațiile corespunzătoare vor reduce vătămările personale.
  - Preveniți pornirea neintenționată. Înainte de a conecta scula la priză și / sau la setul de acumulatori și înainte de a ridica sau transporta scula, asigurați-vă că întrerupătorul este pe poziția oprit.**  
Transportarea sculelor electrice cu degetul pe întrerupător sau introducerea în priză a sculelor electrice care au întrerupătorul pe poziția pornit sunt situații ce predispun la accidente.
  - Înainte de a pune scula electrică în funcțiune, îndepărtați toate cheile de reglare și orice alte chei.**  
O cheie sau o cheie de reglare rămase atașate de piesa rotativă a sculei electrice poate provoca vătămări personale.
  - Evitați dezechilibrarea. Mențineți permanent un contact corect al piciorului și un bun echilibru.**  
Acest lucru permite un mai bun control al sculei electrice în situații neașteptate.
  - Purtați haine corespunzătoare. Nu purtați haine largi și nici bijuterii. Țineți-vă părul și hainele la distanță de piesele în mișcare.**  
Hainele largi, bijuteriile și părul lung pot fi prinse în piesele în mișcare.
  - Dacă sunt prevăzute dispozitive de conectare la sisteme de extragere și colectare a prafului, asigurați-vă că acestea sunt conectate și sunt folosite corespunzător.**  
Utilizarea acestor dispozitive poate reduce pericolele legate de praf.
  - Nu lăsați obișnuința dobândită din utilizarea frecventă a sculelor să vă facă să deveniți superficiali și să ignorați principiile de siguranță în folosirea sculei.**  
O acțiune neglijentă poate provoca vătămări grave într-o fracțiune de secundă.
- #### 4) Utilizarea și îngrijirea sculei electrice
- Nu forțați scula electrică. Folosiți scula adecvată pentru aplicația dvs.**  
Scula potrivită va face treabă mai bună și mai sigură, la parametrii la care a fost proiectată.
  - Nu folosiți scula electrică în cazul în care întrerupătorul nu își îndeplinește funcția de pornire și oprire.**  
Sculele electrice care nu pot fi comandate prin intermediul întrerupătorului sunt periculoase și trebuie reparate.
  - Înainte de a face orice fel de reglaje, de a schimba accesoriile și de a depozita sculele electrice, scoateți ștecărul din priză și/sau scoateți setul de acumulatori din sculă, dacă este detașabil.**  
Aceste măsuri preventive de siguranță reduc riscul pornirii accidentale a sculei electrice.

- d) **Depozitați sculele electrice neutilizate departe de zona de acțiune a copiilor și nu lăsați persoanele care nu sunt familiarizate cu scula electrică sau cu prezentele instrucțiuni să folosească scula electrică.**

*Sculele electrice sunt periculoase în mâinile utilizatorilor neinstruiți.*

- e) **Întrețineți sculele electrice și accesoriile. Verificați alinierea și prinderea pieselor mobile, ruperea pieselor precum și orice alte aspecte care ar putea să influențeze funcționarea sculelor electrice. Dacă scula electrică este deteriorată, înainte de a o utiliza, duceți-o la reparat.**

*Multe accidente sunt provocate de scule electrice întreținute necorespunzător.*

- f) **Păstrați elementele de tăiere curate și ascuțite. Elementele de tăiere bine întreținute și cu muchiile de tăiere bine ascuțite sunt mai ușor de controlat și este mai puțin probabil să se agațe.**

- g) **Folosiți scula electrică, accesoriile și vârfurile etc. în conformitate cu prezentele instrucțiuni, luând în considerare condițiile de lucru și operațiunile ce urmează a fi efectuate.**

*Folosirea sculei electrice pentru alte operațiuni decât cele prevăzute poate avea ca efect apariția unor situații periculoase.*

- h) **Mențineți mânerul și suprafețele de prindere uscate, curate și ferite de ulei și unsoare.**

*Mânerul și suprafețele de prindere alunecoase nu permit manipularea și controlul sculei în condiții de siguranță în situații neașteptate.*

- 5) **Utilizarea și întreținerea sculelor cu acumulatori**

- a) **Încărcați numai cu încărcătorul indicat de producător.**

*Un încărcător adecvat unui anumit tip de pachet de acumulatori poate prezenta pericol de incendiu dacă este folosit pentru încărcarea altui tip de pachet de acumulatori.*

- b) **Folosiți sculele electrice exclusiv cu tipurile de pachete de acumulatori indicate.**

*Folosirea unui alt tip de pachet de acumulatori poate provoca vătămări sau incendii.*

- c) **Atunci când setul de acumulatori nu este folosit, țineți-l departe de obiecte metalice cum ar fi agrafe de birou, monede, chei, cuie, șuruburi sau alte obiecte metalice mici care ar putea realiza conectarea terminalelor setului de acumulatori.**

*Scurtcircuitarea terminalelor acumulatorilor poate provoca arsuri sau incendii.*

- d) **În cazul exploatării abuzive, din acumulatori poate ieși lichid; evitați contactul cu acest lichid. În cazul unui contact accidental, spălați cu apă. În cazul contactului cu ochii, consultați un medic.**

*Lichidul care iese din acumulatori poate provoca iritații sau arsuri.*

- e) **Nu utilizați un set de acumulatori sau o sculă care este deteriorat(ă) sau modificat(ă).**

*Este posibil ca acumulatorii deteriorați sau modificați să prezinte un comportament imprevizibil care poate duce la incendiu, explozie sau risc de vătămare.*

- f) **Nu expuneți un set de acumulatori sau o sculă la foc sau la temperaturi excesive.**

*Expunerea la foc sau la temperaturi de peste 130 °C poate provoca explozie.*

- g) **Respectați toate instrucțiunile de încărcare și nu încărcați setul de acumulatori sau scula în afara intervalului de temperatură specificat în instrucțiuni.**

*Încărcarea necorespunzătoare sau la temperaturi în afara intervalului specificat poate deteriora acumulatorul și poate crește riscul de incendiu.*

- 6) **Service**

- a) **Scula electrică trebuie reparată de o persoană calificată, folosind numai piese de schimb identice.**

*Astfel se asigură menținerea siguranței sculei electrice.*

- b) **Nu reparați niciodată seturile de acumulatori deteriorați.**

*Repararea seturilor de acumulatori ar trebui efectuată numai de producător sau de furnizori de servicii autorizați.*

## PRECAUȚIE

**Țineți copiii și persoanele infirme la distanță.**

**Atunci când nu este folosită, scula electrică trebuie depozitată departe de zona de acțiune a copiilor și a persoanelor infirme.**

## AVERTISMENTE DE SIGURANȚĂ PRIVIND MAȘINA DE RINDELUIT CU ACUMULATOR

1. **Așteptați ca cuțitul să se oprească înainte de a lăsa jos unalta.**

*Un cuțit rotativ expus poate angaja suprafața și poate conduce la pierderea controlului asupra unelei și la vătămări corporale grave.*

2. **Utilizați clame sau alte modalități practice de prindere pentru a asigura și a susține piesa de prelucrat pe o platformă stabilă.**

*Ținând piesa de lucru cu mâna dumneavoastră sau sprijinind-o de corp, aceasta rămâne instabilă și poate duce la pierderea controlului.*

3. **Nu folosiți rindeaua cu lamele poziționate în sus (ca mașină de rindeluit de tip staționar).**

4. **Schimbați întotdeauna acumulatorul la o temperatură de 0 – 40°C.**

*O temperatură mai scăzută de 0°C va duce la supraîncărcare, ceea ce este periculos. Acumulatorul nu poate fi încărcat la temperaturi de peste 40°C.*

*Temperatura optimă pentru încărcare este de 20 - 25°C.*

5. **Nu folosiți încărcătorul în mod continuu.**

*După terminarea încărcării, lăsați încărcătorul nefolosit timp de 15 minute înainte de a încărca următorul acumulator.*

6. **Nu lăsați materiale străine să intre în orificiul pentru conectarea acumulatorului.**

7. **Nu demontați niciodată acumulatorul și nici încărcătorul.**

8. **Nu scurtcircuitați acumulatorul.**

*Scurtcircuitarea acumulatorului produce un curent electric foarte mare și produce supraîncălzirea acumulatorului. Rezultatul este arderea sau deteriorarea acumulatorului.*

9. **Nu aruncați acumulatorul în foc. Dacă acumulatorul arde acesta poate exploda.**

10. **Nu introduceți obiecte în fantele de ventilație ale încărcătorului. Introducerea de obiecte metalice sau inflamabile în fantele de ventilație ale încărcătorului duce la apariția pericolului de electrocutare sau de deteriorare a încărcătorului.**

11. **Imediat ce constatați că durata de utilizare după încărcare devine prea scurtă pentru utilizări practice, duceți acumulatorul la magazinul de la care l-ați cumpărat. Nu aruncați acumulatorii consumați.**

12. **Utilizarea unui acumulator consumat duce la deteriorarea încărcătorului.**

## AVERTISMENTE SUPLIMENTARE DE SIGURANȚĂ

1. Pregătirea și verificarea mediului de lucru  
Verificați dacă mediul de lucru este adecvat urmărind măsurile de precauție.
2. Asigurați-vă că ați poziționat comutatorul în poziția OFF (OPRIT). Dacă bateria este atașată la corp în timp ce comutatorul pentru punere în funcțiune este în poziția ON (PORNIT), scula electrică va începe să funcționeze imediat, ceea ce ar putea cauza un accident grav.
3. Pregătiți un banc de lucru stabil, adecvat pentru operațiuni de rindeluire. Întrucât un banc de lucru incorect echilibrat creează situații de risc, asigurați-vă că acesta este bine poziționat pe o suprafață plană și fermă.
4. Nu fixați și nu asigurați blocajul de comutator. În plus, nu țineți degetul pe trăgaci în timpul transportului rindelei. În caz contrar, comutatorul principal al sculei se poate declanșa accidental ducând la accidente neprevăzute.
5. Nu bruscați panoul de control și ferii-l de spargere. Aceasta ar putea avea consecințe nedorite.
6. Pentru a reduce consumul acumulatorului, indicatorul nivelului rămas se va aprinde atunci când este apăsat comutatorul nivelului rămas al acumulatorului.
7. Măsuri de precauție după terminarea operațiunii de rindeluire:  
Dacă, după terminarea operațiunii de rindeluire, țineți cu o mână mașina de rindeluit, asigurați-vă că lamele de tăiere (baza) ale rindelei nu intră în contact sau nu ajung prea aproape de corpul dumneavoastră. Nerespectarea acestei recomandări poate conduce la vătămări corporale grave.
8. Poziția de rindeluire poate fi reglată mișcând ghidul la stânga sau la dreapta după slăbirea șurubului său de reglare. Ghidul poate fi montat fie pe partea dreaptă, fie pe partea stângă a sculei.
9. Nu folosiți rindeaua cu lamele poziționate în sus (ca mașina de rindeluit de tip staționar).
10. Aveți grijă să nu vă răniți la mână atunci când montați sau demontați lamele.
11. Înainte de montarea lamelor, curățați șpanul sau orice altă mizerie care aderă la lame.
12. Despre operarea continuă  
Această sculă este prevăzută cu o funcție de protecție pentru extinderea vieții bateriei.  
În timpul operării continue sau al operațiunilor de tăiere adâncă, bateria se poate supraîncălzi, ceea ce poate face ca scula să se oprească automat.  
În special cu oricare dintre bateriile enumerate mai jos, scula poate opri operarea înainte ca bateria să înceapă să se încălzească, pentru a preveni defectarea rapidă ca urmare a supraîncălzirii.  
Dacă acest lucru se întâmplă, încetați operarea, îndepărtați bateria din sculă și lăsați-o într-un loc bine aerisit, ferit de lumina soarelui, până când se răcește suficient.  
Bateria poate fi utilizată din nou de îndată ce s-a răcit.  
(Baterii aplicabile: BSL1425, BSL1420, BSL1415X, BSL1825, BSL1820, BSL1815 și baterii vechi)
13. Utilizarea corespunzătoare a bateriei  
Când scula este utilizată cu oricare dintre bateriile enumerate mai jos, ea trebuie folosită la lucrări ușoare pentru a prelungi viața bateriei.  
Exemplu de lucru: finisaje de mică adâncime și lucrări de șanfrulare  
(Baterii aplicabile: BSL1425, BSL1420, BSL1415X, BSL1825, BSL1820, BSL1815 și baterii vechi)
14. Asigurați-vă întotdeauna că întrerupătorul este pe OPRIT și că acumulatorul este scos înainte de a monta sau de a demonta adaptorul de praf.

15. Asigurați-vă că colectorul de praf este bine montat. Nerespectarea acestei indicații poate avea ca rezultat vătămarea.  
La atașarea sau detașarea manșonului de colectare a prafului, fiți atenți să nu rupeți dispozitivul de prindere și apărătoarea contra așchiiilor.

## PRECAUȚII REFERITOARE LA ACUMULATORUL LITIU-ION

Pentru prelungirea duratei de viață, acumulatorul litiu-ion este echipat cu o protecție pentru oprirea furnizării de energie.

În situațiile 1 la 3 descrise mai jos, atunci când folosiți aparatul, chiar dacă acționați declanșatorul motorul se poate opri. Aceasta nu este o defecțiune, ci un rezultat al funcției de protecție.

1. Atunci când acumulatorul este descărcat motorul se oprește.  
În această situație încărcăți imediat acumulatorul.
2. În situația suprasolicitării aparatului motorul se poate opri. În această situație, eliberați comutatorul și îndepărtați cauza suprasolicitării. După aceasta, puteți folosi din nou aparatul.
3. În situația supraîncălzirii acumulatorului în timpul lucrului, alimentarea aparatului de la acumulator se poate întrerupe.  
În această situație, încetați să mai utilizați acumulatorul și lăsați-l să se răcească. După aceasta, îl puteți utiliza din nou.

Mai mult, vă rugăm să acordați atenție următoarelor avertismente și indicații privind precauția.

### AVERTISMENT

Pentru a împiedica apariția la acumulator a scurgerilor, generării de căldură, emisiilor de fum, exploziei și aprinderii, vă rugăm să respectați următoarele măsuri de precauție.

1. Asigurați-vă că pe acumulator nu se strânge șpan/pilitură și nici praf.
  - În timpul lucrului, asigurați-vă că pe acumulator nu cade șpan/pilitură și nici praf.
  - Asigurați-vă că șpanul/pilitura și praful care cad pe scula electrică în timpul lucrului nu se strâng pe acumulator.
  - Nu depozitați un acumulator nefolosit într-un loc expus la șpan/pilitură și la praf.
  - Înainte de a depozita un acumulator, îndepărtați de pe acesta toate urmele de șpan/pilitură și de praf și nu depozitați acumulatorul împreună cu piese metalice (șuruburi, cuie etc.).
2. Nu găuriți acumulatorul cu obiecte ascuțite cum ar fi cuiele, nu îl loviți cu ciocanul, nu călcați pe el, nu îl aruncați și nu îl supuneți unor șocuri fizice puternice.
3. Nu utilizați un acumulator care pare deteriorat sau care este deformat.
4. Nu folosiți acumulatorul cu polaritatea inversată.
5. Nu îl conectați direct la sursele de energie electrică sau la brichetele electrice ale mașinilor.
6. Nu folosiți acumulatorul în alte scopuri decât cele indicate.
7. În cazul în care acumulatorul nu se încarcă după trecerea timpului de încărcare specificat, încetați imediat să îl mai încălcați.
8. Nu expuneți acumulatorul la temperaturi sau presiuni ridicate, de exemplu nu îl introduceți într-un cuptor cu microunde, într-un uscător sau într-un container presurizat.
9. Țineți-l departe de flacăra imediat ce observați scurgeri sau mirosuri neplăcute.
10. Nu îl folosiți în locuri în care se generează o puternică electricitate statică.

## Română

- În cazul în care observați la acumulator scurgeri, mirosuri neplăcute, generare de căldură, decolorări sau deformări, scoateți-l imediat din echipament sau din încărcător și încetați să îl mai utilizați.
- Nu scufundați acumulatorul sau nu permiteți fluidelor să curgă în interior. Pătrunderea lichidului conductor, precum apa, poate provoca daune care pot duce la incendiu sau explozie. Depozitați acumulatorul dvs. într-un loc răcoros și uscat, departe de elemente combustibile și inflamabile. Trebuie evitate atmosferele gazoase corozive.

### PRECAUȚIE

- În cazul în care lichidul ce se scurge din acumulator intră în contact cu ochii, nu vă frecați la ochi și spălați-i bine cu apă proaspătă curată cum ar fi apa de la robinet și consultați imediat un medic.  
În cazul în care nu faceți tratament, lichidul poate provoca probleme oculare.
- În cazul în care lichidul se scurge pe piele sau pe haine, imediat spălați bine cu apă proaspătă curată, cum ar fi apa de la robinet.  
Există posibilitatea ca acest lucru să provoace iritarea pielii.
- În cazul în care la prima utilizare a acumulatorului detectați mirosuri neplăcute, supraîncălzire, dacă observați rugină, decolorare, deformare și/sau alte nereguli, nu folosiți acumulatorul și înapoiți-l furnizorului sau vânzătorului.

### AVERTISMENT

Dacă un obiect străin conductor de electricitate intră la terminalele acumulatorului litiu-ion, se poate produce un scurtcircuit care poate avea ca urmări apariția unui incendiu. La depozitarea acumulatorului vă rugăm să respectați următoarele instrucțiuni.

- Nu puneți în cutia de depozitare obiecte conductoare de electricitate cum ar fi elemente tăietoare, cuie, cabluri din oțel, cabluri din cupru sau alte cabluri.
- Fie montați acumulatorul în scula electrică fi e îl depozitați în carcasa acumulatorului în așa fel încât orifi ciile de ventilare să fi e acoperite pentru a preveni apariția scurtcircuitelor.

## DESPRE TRANSPORTAREA ACUMULATORULUI LITIU-ION

Când transportați un acumulator litiu-ion, vă rugăm să respectați următoarele instrucțiuni.

### AVERTISMENT

Notificați compania transportatoare că un pachet conține un acumulator litiu-ion, informați compania cu privire la puterea sa de ieșire și respectați instrucțiunile companie transportatoare atunci când aranjați un transport.

- Acumulatorii litiu-ion care depășesc puterea de ieșire de 100 Wh sunt considerați ca făcând parte din categoria de clasificare a materialelor periculoase și vor necesita proceduri de aplicare speciale.
- Pentru transportul în străinătate, trebuie să respectați legea internațională, precum și regulile și reglementările țării de destinație.
- În cazul în care este instalat în BSL36B18 în scula electrică, puterea de ieșire va depăși 100 Wh și unitatea va fi clasificată ca mărfuri periculoase pentru clasificarea cheltuielilor de transport.

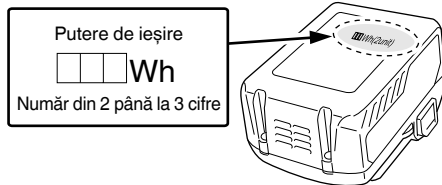

## DENUMIRI COMPONENTE (Fig. 21)

Ⓐ	Carcasă de aerisire
Ⓑ	Gaura de evacuare a cipului
Ⓒ	Pistol cu aer

## SIMBOLURI

### AVERTISMENT

**În cele ce urmează sunt prezentate simbolurile folosite pentru mașină. Înainte de utilizare, asigurați-vă că înțelegeți semnificația acestora.**

	P14DSL / P18DSL : Masina de rindeluit cu acumulator
	Pentru a reduce riscul de accidente, utilizatorul trebuie să citească manualul de utilizare.
	Numai pentru țările membre UE Nu aruncați această sculă electrică împreună cu deșeurile menajere! În conformitate cu Directiva Europeană 2012/19/UE referitoare la deșeurile reprezentând echipamente electrice și electronice și la implementarea acesteia în conformitate cu legislațiile naționale, sculele electrice care au ajuns la finalul duratei de folosire trebuie colectate separat și duse la o unitate de reciclare compatibilă cu mediul înconjurător.
V	Tensiune nominală
n <sub>0</sub>	Viteză la mers în gol
min <sup>-1</sup>	rotații sau turajii pe minut
	Curent continuu
I	Pornire
O	Oprire
	Precauție
	Deconectați acumulatorul

### Acumulator

	Acumulatorul este aproape descărcat. Încărcați acumulatorul cât mai curând.
	Luminează: Acumulatorul este pe jumătate descărcat.
	Luminează: Acumulatorul este încărcat destul.

## SPECIFICAȚII

## APARAT ELECTRIC

Model		P14DSL	P18DSL
Tensiune de alimentare		14 V	18 V
Lățime de tăiere		82 mm	
Adâncime maximă de tăiere		2,0 mm	
Viteză fără sarcină		16000 min <sup>-1</sup>	
Acumulator	2LSRK	BSL1430: Li-ion 14,4 V (3,0 Ah 8 celule)	BSL1830: Li-ion 18 V (3,0 Ah 10 celule)
	2LJRK	BSL1450: Li-ion 14,4 V (5,0 Ah 8 celule)	BSL1850: Li-ion 18 V (5,0 Ah 10 celule)
Greutate*		3,3 kg (Cu BSL1460 atașat)	3,7 kg (Cu BSL36B18 atașat)

\* Greutate: Conform cu procedura EPTA 01/2014

## ACCESORII STANDARD

Pe lângă unitatea principală (1 unitate), pachetul conține și accesoriile enumerate la pagina 168. Accesoriile standard sunt supuse modificărilor fără notificare prealabilă.

## UTILIZĂRI

Rindeluirea diferitelor scânduri și plăci de lemn.

## SCOATEREA/MONTAREA ACUMULATORULUI

## 1. Scoaterea acumulatorului

Țineți bine mânerul și împingeți elementul de blocarea acumulatorului pentru a scoate acumulatorul.

## PRECAUȚIE

Nu scurtcircuitați niciodată acumulatorul.

## 2. Montarea acumulatorului

Introduceți acumulatorul cu respectarea polarității. (Consultați Fig. 3)

## ÎNCĂRCARE

Înainte de a utiliza scula electrică, încărcați acumulatorii după cum urmează.

## 1. Conectați cablul de alimentare al încărcătorului la priză.

Când conectați ștecărul încărcătorului la o priză, lampa indicatoare va clipi în culoarea roșie (la interval de o 1 secundă).

## PRECAUȚIE

Nu folosiți cablul de alimentare dacă este deteriorat. Duceți-l imediat la reparat.

## 2. Introduceți acumulatorul în încărcător.

Introduceți corect acumulatorul în încărcător, conform Fig. 3.

## 3. Încărcare

Atunci când introduceți în încărcător un acumulator, încărcarea va fi inițializată iar lampa indicatoare se va aprinde în mod constant în culoarea roșie.

Atunci când acumulatorul se încarcă complet, lampa indicatoare va clipi în culoarea roșie. (La intervale de 1 secundă) (Vezi Tabelul 1)

## ● Semnificațiile lămpii indicatoare

Semnificațiile lămpii indicatoare sunt prezentate în Tabelul 1, conform stării încărcătorului sau a acumulatorului.

Tabelul 1

Semnificațiile lămpii indicatoare				
Lampă de control (roșie)	Înainte de încărcare	Clipește	Luminează timp de 0,5 secunde. Nu luminează timp de 0,5 secunde. (stă stinsă timp de 0,5 secunde)	
	În timpul încărcării	Luminează	Luminează în mod continuu	
	La încărcare completă	Clipește	Luminează timp de 0,5 secunde. Nu luminează timp de 0,5 secunde. (stă stinsă timp de 0,5 secunde)	
	Așteptare supraîncălzire	Clipește	Luminează timp de 1 secundă. Nu luminează timp de 0,5 secunde. (stă stinsă timp de 0,5 secunde)	Acumulator supraîncălzit. Încărcare imposibilă. (Încărcarea va începe după ce acumulatorul se răcește)
	Încărcarea nu se poate efectua	Clipește	Luminează timp de 0,1 secunde. Nu luminează timp de 0,1 secunde. (stă stinsă timp de 0,1 secunde)	Defecțiune la acumulator sau la încărcător

# Română

- Referitor la temperaturile și timpul de încărcare a acumulatorului. Temperaturile și timpul de încărcare vor fi prezentate în **Tabelul 2**

**Tabelul 2**

Încărcător		UC18YFSL
Acumulator		
Tensiune de încărcare	V	14,4 V – 18 V
Greutate	kg	0,5
Temperaturi la care acumulatorul poate fi reîncărcat		0°C – 50°C
Timp încărcare pentru acumulator de capacitate, aprox. (La 20°C)		
1,3 Ah	min.	20
1,5 Ah	min.	22
2,0 Ah	min.	30
2,5 Ah	min.	35
3,0 Ah	min.	45
4,0 Ah	min.	60
5,0 Ah	min.	75
Număr celule acumulator		4 – 10

## NOTĂ

Timpul de încărcare poate varia în funcție de temperatură și de tensiunea sursei de alimentare.

## PRECAUȚIE

Când încărcătorul acumulatorului a fost utilizat neîntrerupt, acesta se supraîncălzește, cauzând defecțiuni. După efectuarea încărcării, așteptați 15 minute până la următoarea încărcare.

## 4. Deconectați ștecărul de la priză.

## 5. Țineți ferm încărcătorul și scoateți acumulatorul.

## NOTĂ

Asigurați-vă că scoateți acumulatorul din încărcător și apoi depozitați-l.

## PRECAUȚIE

- Dacă acumulatorul este încărcat cât timp este încălzit, din cauză că a fost lăsat o perioadă lungă de timp într-un loc expus la lumina directă a soarelui sau pentru că acumulatorul tocmai a fost folosit, lampa de control a încărcătorului se aprinde timp de 1 secundă, se oprește timp de 0,5 secunde (se stinge după 0,5 secunde). Într-un astfel de caz, lăsați mai întâi acumulatorul să se răcească, apoi începeți încărcarea.
- Când lampa diodă pâlpâie (la intervale de 0,2 secunde), verificați dacă în conectorul încărcătorului există corpuri străine și îndepărtați-le. În cazul în care nu există corpuri străine, este posibil ca acumulatorul sau încărcătorul să se fi defectat. Duceți-l la o unitate de service autorizată.
- Întrucât microcalculatorul încorporat are nevoie de aproximativ 3 secunde pentru a confirma că acumulatorul încărcat a fost scos, așteptați minimum 3 secunde înainte de a-l reinsera pentru a continua încărcarea. Dacă acumulatorul este reinsert înainte de trecerea a 3 secunde, acumulatorul nu poate fi încărcat coresponsător.

Introducerea și scoaterea acumulatorului	3	169
Indicator încărcare acumulator	4	169
Cum se încarcă acumulatorul	5	169
Reglarea adâncimii de tăiere	6	169
Inițierea și încheierea operațiunii de tăiere	7	169
Modalitate de utilizare a stativului	8	169
Cum se instalează și se utilizează ghidul	9	170
Demontarea lamei din carbură (pentru tipul de lamă cu două tăişuri)	10	170
Montarea lamei din carbură (pentru tipul de lamă cu două tăişuri)	11	170
Reglarea înălțimii lamei din carbură (pentru tipul de lamă cu două tăişuri)	12	170
Demontarea lamei reascuțibile	13	171
Montarea lamei reascuțibile	14	171
Reglarea înălțimii lamei reascuțibile	15	171
Ascuțirea lamei reascuțibile	16	172
Montarea și îndepărtarea adaptorului de prof	17	172
Operarea cu cotul (Accesoriu opțional)	18	172
Utilizarea întrerupătorului	19	173
Înlocuirea periilor de cărbune	20	173
Curățați adecvat deschiderea de evacuare a cipului	21	173
Selectarea accesoriilor	—	174

## 1. Suprafața de tăiere

O tăiere brută trebuie efectuată la adâncimi de tăiere mari și la o viteză adecvată astfel încât așchile să fie ușor eliminate din mașină. Pentru a asigura o suprafață corect finisată, tăieturile de finisaj trebuie efectuate la adâncimi de tăiere mici și la viteză redusă.

## ASAMBLARE ȘI OPERARE

Acțiune	Figură	Pagină
Tipul de lucrare de tăiere și dimensiune la acest produs	1	169
Introducerea și scoaterea capacului acumulatorului	2	169



## 2. Intervalul de ascuțire a lamei

Intervalul de ascuțire a lamei depinde de tipul lemnului care urmează a fi tăiat și de adâncimea de tăiere. Cu toate acestea, ascuțirea lamelor trebuie efectuată după fiecare 500 metri de operațiune de tăiere.

## 3. Piatra de ascuțit

Dacă dispuneți de o piatră de ascuțit, utilizați-o după ce a fost suficient confundată în apă, întrucât pe durata lucrării de ascuțire, o astfel de piatră se poate uza și niveleți suprafața superioară a pietrei ori de câte ori este necesar.

## 8. Curățarea exterioră

Când rindeaua este murdară, ștergeți-o folosind o cârpă moale și uscată sau una înmuiată într-o soluție de apă cu detergent. Nu folosiți solvenți pe bază de clor, benzină sau diluanți, deoarece aceștia topesc masele plastice.

## 9. Depozitarea

Depozitați rindeaua într-un loc în care temperatura este mai mică de 40°C și nu o lăsați la îndemâna copiilor.

### NOTĂ

Depozitarea acumulatorilor litiu-ion. Asigurați-vă că acumulatorii litiu-ion au fost complet încărcăți înainte de a-i depozita.

Depozitarea prelungită (3 luni sau mai mult) a acumulatorilor cu un nivel de încărcare scăzut poate duce la scăderea performanței, la reducerea semnificativă a timpului de utilizare a acumulatorilor sau poate face acumulatorii incapabili să stea încărcăți.

Cu toate acestea, timpul de utilizare a acumulatorilor semnificativ de redus poate reveni la normal prin încărcarea și utilizarea acumulatorilor în mod repetat, de două până la cinci ori.

Dacă durata de folosire a acumulatorului este foarte scurtă în ciuda încărcării și folosirii repetate, schimbați acumulatorii.

### PRECAUȚIE

Pe durata folosirii și a operațiunilor de întreținere a mașinii trebuie respectate reglementările și standardele naționale privind securitatea.

### Notă importantă pentru bateriile uneltelor HIKOKI cu acumulatori

Utilizați întotdeauna acumulatori originali. Nu garantăm siguranța și performanța uneltei dacă se utilizează alți acumulatori decât cei recomandați sau dacă acumulatorul original este dezmembrat sau modificat (cum ar fi demontarea și înlocuirea celulelor sau a altor părți interne).

### GARANȚIE

Garantăm sculele electrice HIKOKI în conformitate cu reglementările statutare/specifice țării. Această garanție nu acoperă defectele sau daunele provocate de utilizarea necorespunzătoare, abuz sau de uzura și deteriorarea normale. În cazul în care aveți reclamații, vă rugăm să trimiteți scula electrică nedemontată, împreună cu CERTIFICATUL DE GARANȚIE care se găsește la finalul prezentelor Instrucțiuni de utilizare, la o unitate service autorizată de HIKOKI.

### NOTĂ

Ca urmare a programului continuu de cercetare și dezvoltare derulat de HIKOKI, prezentele specificații pot fi modificate fără notificare prealabilă.

## ÎNȚREȚINERE ȘI VERIFICARE

### 1. Verificarea lamelor

Utilizarea în continuare a lamelor uzate sau deteriorate poate conduce la scăderea eficienței de tăiere și poate provoca supraîncălzirea motorului. Ascuțiți sau înlocuiți lamele ori de câte ori este necesar.

### 2. Manipulare

#### PRECAUȚIE

Baza frontală, baza posterioară și butonul de control a adâncimii de tăiere sunt prelucrate exact pentru a se obține o precizie deosebit de ridicată. Manipularea cu brutalitate a acestor piese sau supunerea lor la impact mecanic poate conduce la diminuarea preciziei și reducerea eficienței de tăiere. Este necesar ca aceste piese să fie manipulate cu cea mai mare grijă.

### 3. Verificarea șuruburilor de montare

Verificați la intervale regulate toate șuruburile de montare și asigurați-vă că acestea sunt corect strânse. Dacă există șuruburi slăbite, strângeți-le. Dacă există șuruburi slăbite, strângeți-le imediat. În caz contrar pot apărea pericole grave.

### 4. Verificarea periilor de cărbune

Motorul utilizează perii de cărbune, care sunt elemente consumabile. Deoarece uzura excesivă a periilor de cărbune poate provoca funcționarea necorespunzătoare a motorului, atunci când periile de cărbune ajung la limita de uzură înlocuiți-le cu unele noi. În plus, mențineți curățenia periilor de cărbune și asigurați-vă că acestea glisează liber în suporturile periilor.

### NOTĂ

La înlocuirea periilor de cărbune folosiți Periile de Cărbune HIKOKI Cod Nr. 999017.

### 5. Înlocuirea periilor de cărbune

După îndepărtarea capacului pentru șpan, scoateți peria de cărbune prin îndepărtarea capacului periei și apoi prin prinderea protuberanței periei de cărbune cu o șurubelniță cu cap canelat etc.

Când montați peria de carbon, alegeți direcția astfel încât cuiul periei de carbon să întâlnească porțiunea de contact de la exteriorul tubului periei. Apoi apăsați-l înăuntru cu degetul. La final, montați capacul periei.

### PRECAUȚIE

Asigurați-vă că ați introdus cuiul periei de cărbune în porțiunea de contact a tubului periei.

(Puteți introduce oricare din cele două cuie furnizate).

Fiiți foarte atenți, deoarece orice greșeală la această operațiune poate duce la deformarea cuiului periei de cărbune și poate provoca deteriorarea rapidă a motorului.

### 6. Înlocuirea curelei

Dacă este necesară înlocuirea curelei, acest lucru trebuie făcut de Centrul de Service Autorizat de HIKOKI pentru a evita pericolele.

### 7. Întreținerea motorului

Bobinajul motorului este inima motorului.

Fiiți foarte atenți să nu deteriorați bobinajul și să nu îl expuneți la ulei sau la apă.

# Română

---

---

## Informații privind nivelul de zgomot transmis prin aer și nivelul de vibrații

Valorile măsurate au fost determinate în conformitate cu EN62841 și este declarată conformă cu ISO 4871.

Nivelul tipic al puterii sonore ponderate A:

98 dB (A) (P14DSL)  
100 dB (A) (P18DSL)

Nivelul tipic al presiunii sonore ponderate A:

87 dB (A) (P14DSL)  
89 dB (A) (P18DSL)

Nivel sonor, KpA: 3 dB (A)

Purtați protecție auditivă.

Valorile totale ale vibrațiilor (suma vectorială pe cele trei axe) au fost stabilite în conformitate cu EN62841.

Rindeluirea lemnului de esență moale:

Valoarea emisiei de vibrații  $a_h = 2,6 \text{ m/s}^2$  (P14DSL)  
 $3,0 \text{ m/s}^2$  (P18DSL)

Precizie K = 1,5 m/s<sup>2</sup>

---

---

Valoarea totală declarată a vibrației a fost măsurată în conformitate cu o metodă de testare standard și poate fi utilizată pentru compararea unei scule cu alta.

### AVERTISMENT

- Emisia de vibrații în timpul folosirii efective a sculei electrice poate diferi de valorile declarate, în funcție de modul de utilizate a sculei.
- Identificați măsuri de siguranță ce trebuie luate pentru protejarea operatorului și care sunt bazate pe estimarea expunerii, în condiții reale de utilizare (ținând seama de toate componentele ciclului de utilizare, cum ar fi timpul necesar opririi sculei și timpul de funcționare suplimentar la pornirea sculei).

## SPLOŠNA VARNOSTNA NAVODILA ZA ELEKTRIČNA ORODJA

### ⚠ OPOZORILO

Preberite vsa varnostna opozorila, navodila, slikovne prikaze in specifikacije, ki so priložena orodju.

Neupoštevanje vseh spodaj navedenih navodil lahko povzroči električni udar, požar in/ali resne telesne poškodbe.

Vsa opozorila in navodila shranite, ker jih boste v prihodnje še potrebovali.

Izraz »električno orodje« v opozorilih se nanaša na električno orodje, ki se napaja z električnim pogonom (z električnim kablom) in na akumulatorsko električno orodje (brez električnega kabla).

### 1) Varnost na delovnem mestu

a) Delovno mesto mora biti čisto in dobro osvetljeno.

Nered in neosvetljena področja lahko povzročijo nezgodo.

b) Električnega orodja ne uporabljajte v eksplozivnih okoljih, na primer v bližini vnetljivih tekočin, plinov ali prahu.

Električno orodje pri delu proizvaja iskre, ki lahko vnamejo prah ali hlape.

c) Med delom z električnim orodjem ne dovolite, da bi se vam otroci ali druge osebe približale.

Z motenjem vaše pozornosti lahko izgubite nadzor nad orodjem.

### 2) Električna varnost

a) Priključni vtičnik električnega orodja mora ustrezati vtičnici. Vtičnika ni dovoljeno kakor koli spreminjati. Pri ozemljenih električnih orodjih ne uporabljajte vtičaveč z adapterji.

Nespremenjeni vtičniki in ustrezne vtičnice zmanjšujejo tveganje električnega udara.

b) Preprečite stik z ozemljenimi površinami, kot so cevi, grelci, štedilniki in hladilniki.

Ko je vaše telo ozemljeno, je nevarnost električnega udara večja.

c) Električnega orodja ne izpostavljajte dežju ali vlagi.

Vdor vode v električno orodje povečuje tveganje električnega udara.

d) Ne zlorablajte kabla. Kabla ne uporabljajte za prenašanje električnega orodja in ne vlecite za kabel, če želite vtičnik izvleči iz vtičnice.

Kabla ne izpostavljajte vročini, olju, ostrim robovom in premikajočim se delom.

Poškodovani in zapleteni kabli povečujejo tveganje električnega udara.

e) Kadar uporabljate električno orodje zunaj, uporabljajte kabelski podaljšek, ki je primeren za delo na prostem.

Z uporabo kabelskega podaljška, ki je izdelan za delo na prostem, je tveganje električnega udara manjše.

f) Če je delo z električnim orodjem v vlažnem okolju neizogibno, uporabite stikalo za zaščito pred diferenčnim tokom.

Zaščitno stikalo zmanjšuje tveganje električnega udara.

### 3) Osebnostna varnost

a) Bodite pozorni, pazite kaj delate ter se dela z električnim orodjem lotite z razumom.

Električnega orodja ne uporabljajte, če ste utrujeni ali pod vplivom mamil, alkohola ali zdravil.

Trenutek nepozornosti med delom z električnim orodjem je lahko vzrok za resne telesne poškodbe.

b) Uporabite osebno zaščitno opremo. Vedno nosite zaščitna očala.

Nošenje zaščitne opreme, kot so maska za prah, protizdrski zaščitni čevlji, varnostna čelada ali zaščitni glušniki, kar je odvisno od vrste in načina uporabe električnega orodja, zmanjšuje tveganje telesnih poškodb.

c) Izogibajte se nenamernemu zagonu. Preden orodje priključite na električno omrežje in/ali na akumulator, preden ga dvignete ali nosite, se prepričajte da je orodje izklopljeno.

Prenašanje električnega orodja s prstom na stikalo ali priključitev vklopljenega električnega orodja na električno omrežje je lahko vzrok za nezgodo.

d) Preden električno orodje vklopite, odstranite nastavitvena orodja in izvijače.

Orodje ali ključ, ki se nahaja na vrtečem delu električnega orodja lahko povzroči telesne poškodbe.

e) Izogibajte se nenormalni drži. Poskrbite za trdno stojišče in za stalno ravnotežje.

Na ta način lahko v nepričakovanih situacijah bolje nadzorujete električno orodje.

f) Nosite primerna oblačila. Med delom ne nosite ohlapnih oblačil ali nakita. Las in oblačil ne približujte premikajočim se delom.

Ohlapna oblačila, nakit ali dolgi lasje se lahko ujamejo med premikajoče se dele.

g) Če je na napravno možno montirati priprave za odsesavanje ali prestrezanje prahu, se prepričajte, da so te ustrezno priključene in pravilno uporabljene.

Zbiranje prahu lahko zmanjša nevarnosti povezane s prahom.

h) Ne dovolite, da vas znanje, pridobljeno s pogostim rokovanjem z orodjem, zavede, da zanemarite varnostna navodila za ravnanje z orodjem.

Nepredvidnost lahko že v delčku sekunde povzroči hude telesne poškodbe.

### 4) Uporaba in vzdrževanje električnega orodja

a) Električnega orodja ne preobremenjujte. Za izbrano delo uporabite ustrezno električno orodje.

Z ustreznim električnim orodjem boste delo opravili bolje in varneje.

b) Električnega orodja ne uporabljajte, če stikalo za vklop/izklop orodja ne deluje.

Električno orodje, ki ga ni več možno vklopiti ali izklopiti, je nevarno in ga je potrebno popraviti.

c) Pred nastavljanjem orodja, zamenjavo priključkov ali shranjevanjem orodja izvlecite vtičnik električnega orodja iz vira napajanja in/ali odstranite akumulator.

S takšnimi preventivnimi varnostnimi ukrepi preprečujete nenamerni zagon orodja.

d) Električno orodje shranite izven dosega otrok in ne dovolite upravljati orodja osebam, ki orodja ne poznajo in niso prebrale teh navodil.

Električno orodje je nevarno v rokah neizkušenih uporabnikov.

e) Vzdržujte električno orodje in priključke. Preverite pravilno delovanje premičnih delov orodja, poškodbe delov in druga stanja, ki bi lahko vplivala na delovanje električnega orodja. V primeru poškodbe je potrebno električno orodje pred uporabo popraviti.

Slabo vzdrževano električno orodje je vzrok mnogih nesreč.

- f) **Rezalno orodje naj bo ostro in čisto.**  
*Pravilno vzdrževano rezalno orodje z ostrimi robovi se manj pogosto zatika in je lažje vodljivo.*
- g) **Električno orodje, pribor, vsadna orodja in podobno uporabljajte v skladu s temi navodili, pri čemer upoštevajte delovne pogoje in dejavnost, ki jo boste opravljali.**  
*Uporaba električnega orodja v druge namene lahko privede do nevarne situacije.*
- h) **Ročaji in prijemalne površine naj bodo suhe, čiste in brez olja in masti.**  
*Spolzki ročaji in prijemalne površine ne omogočajo varnega ravnanja in nadzora orodja v nepričakovanih situacijah.*

## 5) Uporaba in vzdrževanje akumulatorja

- a) **Polnite samo s polnilnikom, ki ga je določil proizvajalec.**  
*Polnilnik, ki je primeren za en tip akumulatorja lahko povzroči nevarnost požara, če ga uporabite z drugim akumulatorjem.*
- b) **Električna orodja uporabljajte samo s posebej izdelanimi akumulatorji.**  
*Uporaba drugih akumulatorjev lahko povzroči tveganje poškodb in požara.*
- c) **Ko akumulatorja ne uporabljate ga shranite vstran od kovinskih predmetov kot so sponke, kovanci, ključi, žblji, vijaki ter drugih manjših kovinskih predmetov, ki lahko povežejo en priključek z drugim.**  
*Kratek stik med priključki na akumulatorju lahko povzroči opekline ali požar.*
- d) **Med nepravilno rabo lahko iz akumulatorja priteče tekočina; izogibajte se stiku z njo. V primeru, da pride do stika, takoj operite z vodo. V primeru, da pride tekočina v stik z očmi, poiščite dodatno zdravniško pomoč.**  
*Tekočina iz akumulatorja lahko povzroči vnetje ali opekline.*
- e) **Ne uporabljajte poškodovanega ali spremenjenega baterijskega vložka ali orodja.**  
*Poškodovane ali spremenjene baterije so nepredvidljive, povzročijo lahko požar, eksplozijo ali poškodbe.*
- f) **Baterijskega vložka ali orodja ne izpostavljajte požaru ali prekomerni temperaturi.**  
*Izpostavljenost požaru ali temperaturi nad 130 °C lahko povzroči eksplozijo.*
- g) **Upoštevajte vsa navodila za polnjenje in baterijskega vložka ali orodja ne napolnite zunaj temperaturnega območja, določenega v navodilih.**  
*Nepravilno polnjenje ali polnjenje pri temperaturah zunaj določenega območja lahko poškoduje baterijo in poveča nevarnost požara.*
- 6) **Servisiranje**
- a) **Električno orodje lahko servisira le usposobljena oseba, ki mora uporabljati originalne nadomestne dele.**  
*Na ta način se ohrani varnost električnega orodja.*
- b) **Nikoli ne popravljajte poškodovanih baterijskih vložkov.**  
*Baterijske vložke lahko servisirajo samo proizvajalec ali pooblaščen serviserji.*

## VARNOSTNI UKREP

**Preprečite dostop otrokom in neusposobljenim osebam.**

**Kadar orodja ne uporabljate, ga shranite nedosegljivo otrokom in neusposobljenim osebam.**

## VARNOSTNA OPOZORIŁA ZA AKUMULATORSKI OBLIČ

- Počakajte, da se rezilnik ustavi, preden orodje postavite na tla.**  
*Izpostavljen vrtljiv rezilnik se lahko zareže v površino, kar lahko vodi do močne izgube nadzora in resne poškodbe.*
- Uporabite prižemnik ali drug praktičen način, da obdelovanec zaščitite in podprete na stabilno platformo.**  
*Če držite obdelovanca z roko ali ga podpirate s telesom, le-ta ni stabilen in to lahko povzroči izgubo nadzora.*
- Ne uporabljajte skobljčica z rezili, ki so obrnjena navzgor (kot stacionarni tip skobljčica).**
- Baterijo zmeraj polnite pri temperaturi od 0 – 40 °C.**  
*Polnjenje pri temperaturi, nižji od 0°C bo povzročilo prepolnjenje, kar pa je nevarno. Baterije ne morete polniti pri temperaturi, višji od 40°C. Najbolj primerna temperatura za polnjenje je od 20 – 25°C.*
- Polnilnika ne uporabljajte nenehno.**  
*Ko se eno polnjenje zaključi ga pred naslednjim polnjenjem baterije pustite mirovati za približno 15 minut.*
- Ne dovolite, da se tujski naberejo na luknji za priključevanje baterije za polnjenje.**
- Baterije za polnjenje in polnilnika nikoli ne razstavljajte.**
- Nikoli ne naredite kratkega stika z baterijo za polnjenje.**  
*Kratek stik na bateriji bo povzročil velik električni tok in pregrevanje. Posledica tega bo zažgana ali poškodovana baterija.*
- Baterije ne zavrzite v ogenj.**  
*Baterija lahko eksplodira, če jo zažgete.*
- V reže na polnilniku, ki služijo prezračevanju, ne vtikajte predmetov.**  
*Vstavljanje kovinskih ali vnetljivih predmetov v režo za prezračevanje na polnilniku, bo povzročilo električni udar ali poškodovalo polnilnik.*
- Ko življenjska doba napolnjene baterije postane prekratka za praktično uporabo jo prinesite v trgovino, kje ste jo kupili. Izrabljene baterije ne zavrzite.**
- Uporaba izrabljene baterije bo poškodovala polnilnik.**

## DODATNA VARNOSTNA NAVODILA

- Nastavljanje in preverjanje delovnega okolja**  
*Z upoštevanjem previdnostnih ukrepov preverite, ali je delovno okolje primerno.*
- Prepričajte se, da je stikalo za vklop/izklop v položaju OFF (izključeno).**  
*Če je baterija pritrjena na trup, ko je stikalo za vklop/izklop v položaju ON (vklopljeno), bo električno orodje takoj začelo delovati ter lahko povzroči resno nesrečo.*
- Pripravite stabilno leseno delovno mizo primerno za postopek oblanja. Ker slabo uravnotežena delovna miza ustvarja nevarnost, se prepričajte, da je varno pozicionirana na trdno, ravno površino.**
- Ne fiksirajte in ne zavarujte zapore stikala. Poleg tega, držite prste proč s sprožilca stikala, ko oblič prenašate naokrog. V nasprotnem primeru se lahko glavno stikalo trupa nenamerno vklopi (ON), kar ima lahko za posledico nepričakovane nesreče.**
- Ne tolcite po stikalni plošči, ki je ne smete zlomiti. V nasprotnem primeru se lahko pojavijo težave.**
- Za zmanjševanje porabe baterije lučka indikatorja preostale energije sveti samo ob pritisku na stikalo tega indikatorja.**

7. Previdnost po končanem postopku oblanja  
Ko je skobeljnik dvignjen z eno roko po končanem postopku oblanja, zagotovite, da se rezila rezilnika (osnova) skobeljnika ne dotikajo vašega telesa ali ne pridejo v njegovo bližino. Če to ne naredite, lahko pride do resne poškodbe.
8. Položaj oblanja se lahko regulira s premikanjem vodila v levo ali desno, potem ko ste odvilni njegov nastavitveni vijak. Vodilo se lahko pritrudi na desno ali levo stran orodja.
9. Ne uporabljajte skobljica z rezili, ki so obrnjena navzgor (kot stacionarni tip skobljica).
10. Pri nameščanju ali snemanju rezil pazite, da si ne poškodujete rok.
11. Preden namestite rezila, obrišite kakršne koli odkruške ali druge delce, ki so prilepljeni na rezila.
12. O neprekinjenem delovanju  
To orodje ima zaščitno funkcijo za podaljšanje življenjske dobe baterije.  
Baterija se lahko med neprekinjenim delovanjem ali globokim rezanjem pregreje, kar lahko povzroči takojšnjo zaustavitev orodja.  
Še posebej, če se uporablja katera koli izmed spodaj naštetih baterij, lahko orodje preneha delovati preden se začne baterija segrevati, da prepreči hitro napako zaradi pregrevanja.  
V kolikor pride do tega, prekinite delovanje, odstranite baterijo iz orodja in jo pustite v dobro prezračevanem prostoru, kjer ni izpostavljena sončni svetlobi, dokler se dovolj ne ohladi.  
Baterijo lahko ponovno uporabljate, ko je hladna.  
(Uporabljive baterije: BSL1425, BSL1420, BSL1415X, BSL1825, BSL1820, BSL1815 in stare baterije)
13. Pravilna uporaba baterije  
Če se orodje uporablja s katero koli izmed spodaj naštetih baterij, ga je treba uporabljati za lažje delo, da se podaljša življenjska doba baterije.  
Primer delovanja: Zaključna dela na plitvi globini in posnemanje robov  
(Uporabljive baterije: BSL1425, BSL1420, BSL1415X, BSL1825, BSL1820, BSL1815 in stare baterije)
14. Preden namestite ali snamete adapter za prah, se vedno prepričajte, da je stikalo za vklop in izklop v položaju OFF in da je baterija odstranjena.
15. Prepričajte se, da je zbiralnik za prah popolnoma nemeščen. Z neupoštevanjem tega navodila tvegate telesne poškodbe.  
Pazite na to, da ne polomite kljuke, ko pritrjujete ali odstranjujete adapter za prah in pokrov ostružkov.

## OPOZORILO ZA LITIJ-IONSKO BATERIJO

Za podaljšanje življenjske dobe je litij-ionska baterija opremljena z zaščitno funkcijo, ki ustavi izhod.

V zgoraj opisanih primerih od 1 do 3 se pri uporabi tega izdelka, tudi če ugasnete stikalo, motor lahko ustavi. To ni nobena težava, ampak rezultat zaščitne funkcije.

1. Ko se porabi preostala moč baterije se motor ugasne.  
V tem primeru baterijo takoj napolnite.
  2. Če je orodje preobremenjeno se motor lahko ustavi.  
V tem primeru sprostite stikalo orodja in odstranite vzroke za preobremenitev. Po tem lahko orodje spet uporabljate.
  3. Če se baterija pregreje zaradi preobremenitve, se bo ustavil dovod moči.  
V tem primeru nehaite uporabljati baterijo in pustite jo, da se ohladi. Po tem lahko orodje spet uporabljate.
- Prosimo, da upoštevate naslednja opozorila in ukrepe.

## OPOZORILO

Da bi preprečili iztekanje baterija, ustvarjanje toplote, oddajanje dima, eksplozijo in zažiganje, prosimo, da upoštevate naslednja varnostna opozorila.

1. Preprečite nabiranje kovinskih drobcov in prahu na akumulatorju.
  - Med delom poskrbite, da kovinski drobci in prah ne padajo na akumulator.
  - Med delom poskrbite, da se morebitni kovinski drobci in prah z električnega orodja ne nabirajo na akumulatorju.
  - Neuporabljene akumulatorja ni dovoljeno hraniti na mestu, kjer je izpostavljen kovinskim drobcem in prahu.
  - Pred shranjevanjem akumulator očistite in odstranite kovinske drobce ter prah, ki se lahko sprimejo na akumulator; akumulatorja ne hranite skupaj s posameznimi kovinskimi deli (vijaki, žbljli itn.).
2. Baterije ne prebadajte z ostrimi predmeti kot so šoblji, ne udarjajte je s kladivom, ne stopite na njo, jo mečite ali izpostavljajte težkih fizičnih udarom.
3. Vidno poškodovane ali deformirane baterije ne uporabljate.
4. Baterije z zamenjano polariteto ne uporabljajte.
5. Baterije ne priključite neposredno na električne vtičnice ali cigaretni žvlgalnik v avtomobilu.
6. Baterijo uporabljajte le za določene namene.
7. Nadaljnje polnjenje takoj ustavite, če se polnjenje ne zaključí, ko preteče določen čas polnjenja.
8. Baterije ne postavljajte ali izpostavljajte na visoke temperature ali visok pritisk, na primer v mikrovalovno pečico, sušilec ali visokotlačno komoro.
9. Ko zaznate iztekanje ali neprijeten vonj se takoj odmaknite od ognja.
10. Ne uporabljati v prostorih, kjer se ustvarja močna statična elektrika.
11. Če baterija teče, ima čuden vonj, generira toploto, je razbarvana ali deformirana oziroma kakorkoli izgleda čudna med uporabo, polnjenjem ali shranjevanjem jo takoj odstranite iz opreme ali polnilnika in jo nehaite uporabljati.
12. Ne potaplajte baterije in ne dovolite, da vanjo stečejo kakršnekoli tekočine. Vstop prevodne tekočine, kot je voda, lahko povzroči poškodbe ter posledično požar ali eksplozijo. Baterijo shranjujte na hladnem, suhem mestu, stran od lahko vnetljivih in gorljivih predmetov. Izogibati se je potrebno jedkim plinskimi ozračjem.

## POZOR

1. Če tekočina, ki izteka iz baterije pride v stik z vašimi očmi jih ne drgnite ampak jih operite s svežo, čisto vodo ter takoj obiščite zdravnika.  
Tekočina lahko povzroči težave z očmi, če ne greste k zdravniku.
2. Če tekočina pride na kožo ali oblačila jih takoj operite s čisto vodo iz pipe.  
Obstaja možnost, da lahko povzroči draženje kože.
3. Če opazite rjo, čuden vonj, pregrevanje, razbarvanje, deformacijo in/ali druge nepravilnosti pri prvi uporabi baterije, je ne uporabljajte in jo vrnite dobavitelju ali prodajalcu.

## OPOZORILO

Če v sponko litijve ionske baterije vdre tuj električno prevoden predmet, lahko nastane kratek stik in s tem nevarnost požara. Prosimo, upoštevajte naslednja navodila za skladiščenje baterije.

- V škaflo za shranjevanje ni dovoljeno odložiti električno prevodnih odrezkov, žbljev, jeklenih žic, bakrenih žic in drugih žic.
- Baterijo namestite na električno orodje ali jo shranite tako, da jo dobro pritisnete v baterijski pokrov - odprtine za zračenje se morejo prekriti; s tem preprečite nevarnost kratkih stikov.

## GLEDE TRANSPORTA LITIJEVIH BATERIJ

Pri transportu litijevih baterij upoštevajte naslednje previdnostne ukrepe.

### OPOZORILO

Obvestite transportno podjetje o tem, da paket vsebuje litijevo baterijo, in o izhodni moči ter upoštevajte navodila transportnega podjetja, ko urejate prevoz.

- Litijeve baterije, ki imajo izhodno moč višjo od 100 Wh so označene kot nevarno blago in za njih boste morali izpolniti posebne prijavnne postopke.
- Pri mednarodnem transportu morate upoštevati mednarodno zakonodajo in pravila ter ureditve ciljne države.
- Če je v električnem orodju nameščen BSL36B18, bo izhodna moč preseгла 100 Wh in enota bo razvrščena kot nevarno blago za klasifikacijo tovora.

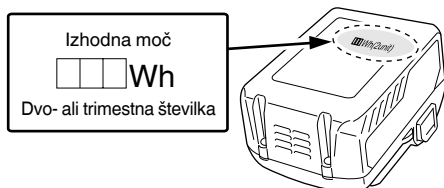

## IMENA DELOV (Sl. 21)

Ⓐ	Odprtina na ohišju
Ⓑ	Izmetna odprtina za odrezke
Ⓒ	Zračna pištola

## SIMBOLI

### OPOZORILO

V nadaljevanju so prikazani simboli, uporabljeni pri stroju. Pred uporabo se prepričajte, da jih razumete.

	P14DSL / P18DSL : Akumulatorski oblič
	Da ne bi prišlo do poškodb, mora uporabnik prebrati navodila.
	Samo za države EU Električnih orodij ne odlagajte med hišne odpadke! V skladu z evropsko direktivo 2012/19/EU o odpadni električni in elektronski opremi in njeni uresničitvi v skladu z nacionalnim pravom se morajo električna orodja, ki so dosegla življenjsko dobo ločeno zbirati in okolju prijazno reciklirati.
V	Ocenjena napetost
n <sub>0</sub>	Vrtilna frekvenca brez obremenitve
min <sup>-1</sup>	Št. vrtljajev ali obratov na min
	Enosmerni tok
I	Stikalo za vklop
O	Stikalo za izklop
	Pozor
	Odklopite baterijo

### Baterija

	Baterija je skoraj prazna. Baterijo takoj napolnite
	Zasveti : Baterija je napol prazna.
	Zasveti : Baterija je polna.

## SPECIFIKACIJE

### ELEKTRIČNO ORODJE

Model		P14DSL	P18DSL
Napetost		14 V	18 V
Rezalna širina		82 mm	
Maks. globina žaganja		2,0 mm	
Hitrost v prostem teku		16000 min <sup>-1</sup>	
Baterija, ki se polni i	2LSRK	BSL1430: Li-ion 14,4 V (3,0 Ah 8 celic)	BSL1830: Li-ion 18 V (3,0 Ah 10 celic)
	2LJRK	BSL1450: Li-ion 14,4 V (5,0 Ah 8 celic)	BSL1850: Li-ion 18 V (5,0 Ah 10 celic)
Teža*		3,3 kg (S pritrjenim BSL1460)	3,7 kg (S pritrjenim BSL36B18)

\* Teža: V skladu z EPTA postopkom 01/2014



# Slovenščina

## OPOMBA

Čas polnjenja je odvisen od temperature okolja in napetosti električnega vira.

## POZOR

Če se polnilnik uporablja dalj časa, se bo ta segrel, zaradi česar lahko pride do napak. Ko se polnjenje zaključi, naj polnilnik miruje vsaj 15 minut do naslednjega polnjenja.

## 4. Izključite napajalni kabel polnilnika iz vtičnice.

## 5. Polnilnik trdno pritrite in izvlecite baterijo.

## OPOMBA

Baterijo izvlecite iz polnilnika po uporabi in jo shranite.

## POZOR

- Pri polnjenju segrete baterije, ki je bila dalj časa izpostavljena neposredni sončni svetlobi ali pa je bila pravkar uporabljena, bo kontrolna lučka polnilnika zasvetila za 1 sekundo, nato pa ne bo svetila 0,5 sekunde (ugasne se za 0,5 sekunde). V takem primeru najprej počakajte, da se baterija ohladi, in šele nato prične s polnjenjem.
- Ko kontrolna lučka utripa (vsake 0,2 sekunde), preverite, ali so na kontaktih polnilnika tujki, in jih odstranite. Če tujkov ni, gre verjetno za okvaro baterije ali polnilnika. Odnosite ju v pooblaščen servisni center.
- Ker traja približno 3 sekunde, preden vgrajeni mikroročunalnik zazna, da ste baterijo, ki jo polnite v polnilniku, vzeli iz polnilnika, počakajte najmanj 3 sekunde, preden jo znova vstavite, da nadaljujete s polnjenjem. Če baterijo vstavite, preden pretečejo 3 sekunde, se morda ne bo pravilno napolnila.

Pravilno čiščenje izmetne odprtine za odrezke	21	173
Izbor pribora	—	174

## 1. Površinsko rezanje

Grobo rezanje naj bi bilo narejeno pri veliki globini rezanja in ob ustreznih hitrosti, tako da so oblaci gladko izvrženi iz stroja. Da bi zagotovili gladko dokončano površino, naj bi bilo končno rezanje narejeno pri majhni globini rezanja in pri nizki podajalni hitrosti.

## 2. Intervali brušenja rezila

Intervali brušenja rezila so odvisni od tipa lesa in globine rezanja. Vseeno, naj bi bilo brušenje izvedeno po vsakih 500 metrih rezanja.

## 3. Brusilni kamen

Kadar je na voljo vodni brusilni kamen, ga uporabite, ko ste ga dovolj dolgo namakali v vodi, saj se lahko takšen brusilni kamen med brušenjem prenaša, poravnajte zgornjo površino brusilnega kama tako pogosto kot je potrebno.

## VZDRŽEVANJE IN PREGLEDI

### 1. Pregled rezil

Neprekinjena uporaba topih ali poškodovanih rezil ima za posledico zmanjšan učinek rezanja in lahko povzroči preobremenitev motorja. Nabrasite ali zamenjajte rezila tako pogosto kot je potrebno.

### 2. Rokovanje

#### POZOR

Sprednja stran, zadnja stran in gumb za kontrolo globine rezanja so natančno obdelani, da dosežejo posebej visoko natančnost. Če s temi deli grobo ravnate ali če so izpostavljeni težkim mehanskim vplivom, lahko to povzroči poslabšanje natančnosti rezanja in zmanjšano sposobnost rezanja. S temi deli je potrebno ravnati s posebno skrbnostjo.

### 3. Pregled montažnih vijakov

Redno preverjajte vse montažne vijake in se prepričajte, da so primerno zaviti. Če se katerikoli vijak odvijne, ga takoj zavijte. Če se katerikoli vijak odvijne, ga takoj zavijte. Če tega ne naredite lahko pride do resnih nesreč.

### 4. Pregled oglikovih krtač

Motor uporablja oglikove krtače, ki so potrošni material. Ker lahko zelo obrabljene oglikove krtače povzročijo težave motorja jih takoj zamenjajte z novimi, ko se obrabijo ali so blizu "meje obrabe". Poleg tega poskrbite, da so oglikove krtače zmeraj čiste in zagotovite, da se prosto gibljejo znotraj nosilcev krtač.

## OPOMBA

Pri zamenjavi oglikove krtače z novo se prepričajte, da uporabite oglikovo krtačo HiKOKI št. Sifre 999017.

### 5. Zamenjava oglikovih ščetk

Po odstranitvi pokrova za sekanke izvlecite ogleno krtačo tako, da najprej odstranite pokrov krtače in s pomočjo ploskega izvijača ipd. zataknete izbočen del oglene krtače.

Ko nameščate karbonsko krtačo, izberite takšno smer, da vrh karbonske krtače ustreza kontaktnim delom cevi krtače. Nato jo s prstom pritisnite noter. Na koncu namestite pokrov krtače.

## POZOR

Prepričajte se, da ste vstavili žebelj oglikove krtače v stični del cevi krtače.

(Vstavite lahko kateregakoli od dveh ponujenih žebeljev.) Bodite zelo pazljivi, saj lahko napaka deformira žebelj oglikove krtače in že v začetku povzroči težave motorja.

## NAMESTITEV IN DELOVANJE

Dejanje	Slika	Stran
Vrsta rezanja in velikosti v tem izdelku	1	169
Vstavljanje in odstranjevanje pokrova za baterijo	2	169
Vstavljanje in odstranjevanje baterije	3	169
Indikator preostale energije baterije	4	169
Kako napolniti baterijo	5	169
Prilagoditev globine rezilnika	6	169
Začetek in konec rezanja	7	169
Kako uporabljati stojalo	8	169
Kako namestiti in uporabljati vodnik	9	170
Demontaža karbidnega rezila (za dvorezni tip rezila)	10	170
Montaža karbidnega rezila (za dvorezni tip rezila)	11	170
Prilagoditev višine karbidnega rezila (za dvorezni tip rezila)	12	170
Demontaža rezila, ki ga je mogoče brusiti	13	171
Montaža rezila, ki ga je mogoče brusiti	14	171
Prilagoditev višine rezila, ki ga je mogoče brusiti	15	171
Ostrenje rezila, ki ga je mogoče brusiti	16	172
Namestitev in odstranjevanje adapterja za prah	17	172
Upravljanje kolena (dodatna oprema)	18	172
Delovanje stikal	19	173
Zamenjava oglenih krtačk	20	173



**6. Nadomestni pas**

Ce je potrebna menjava pasu, mora to storiti pooblaščen HiKOKI servisni center, da se prepreči tveganje poškodb.

**7. Vzdrževanje motorja**

Navitje enote motorja je "srce" električnega orodja. Bodite zelo pazljivi, da navitja ne poškodujete in/ali zmočite z oljem ali vodo.

**8. Čiščenje zunanosti**

Ce je oblič umazan, ga obrišite z mehko suho krpo ali krpo, navlaženo z milnato vodo. Ne uporabljajte klorovih raztopin, bencina ali razredčevalcev barve, saj ti stopijo plastiko.

**9. Shranjevanje**

Oblič shranite v prostor, kjer je temperatura nižja od 40 °C, ter izven dosega otrok.

**OPOMBA**

Shranjevanje litij-ionskih baterij. Zagotovite, da so litij-ionske baterije popolnoma napolnjene, preden jih shranite. Dolgotrajno shranjevanje baterij (3 mesece ali več), ki so le malo napolnjene, lahko vodi do slabšega delovanja, znatnega zmanjšanja časa uporabe baterije ali povzroči, da baterij ni več možno napolniti. Vendar pa se lahko znatno zmanjšan čas uporabe baterije popravi tako, da se baterije dva do petkrat ponavljajoče napolnijo in uporabijo. Če je kljub ponavljajočem polnjenju in uporabi čas baterije še vedno zelo kratek, baterije zavržite in kupite nove.

**POZOR**

Pri uporabi in vzdrževanju električnih orodjih je treba upoštevati varnostne uredbe in standarde, ki so določene za vsako državo.

**Pomembno obvestilo v zvezi z akumulatorskimi baterijami za akumulatorsko orodje HiKOKI**

Obvezno uporabljajte originalne akumulatorske baterije, izdelane za določeno orodje. Za varnost in pravilno delovanje našega akumulatorskega električnega orodja ne jamčimo, če uporabljate akumulatorske baterije, ki jih ne potrjuje naše podjetje, in tudi ne, če akumulatorsko baterijo razstavite ali preoblikujete (na primer demontirate in zamenjate celice ali druge notranje dele).

**GARANCIJA**

Garantiramo za HiKOKI električna orodja v skladu z ustavno/državno veljavnimi uredbami. Garancija ne pokriva napak ali poškodb, ki nastanejo zaradi nepravilne uporabe, zlorabe ali normalne obrabe. V primeru pritožbe pošljite nerazstavljeno električno orodje skupaj z GARANCIJSKIM CERTIFIKATOM, ki ga najdete na koncu teh navodil za uporabo, na pooblaščen servisni center HiKOKI.

**OPOMBA**

Zaradi HiKOKIJEVEGA nenehnega programa raziskav in razvoja se specifikacije lahko spremenijo brez vnaprejšnjega obvestila.

**Informacije o hrupu in vibracijah**

Izmerjene vrednosti so bile določene glede na EN62841 in navedeno v skladu z ISO 4871.

Tipičen A-obremenjen nivo moči zvoka:

98 dB (A) (P14DSL)  
100 dB (A) (P18DSL)

Tipičen A-obremenjen nivo zvočnega pritiska:

87 dB (A) (P14DSL)  
89 dB (A) (P18DSL)

Spremenljivost KpA: 3 dB (A)

Obvezna uporaba zaščite sluha.

Skupna vrednost vibracij (vsota vektorja triax) je v skladu s standardom EN62841.

Oblanje mehkega lesa:

Emisija vibracije  $a_{hh} = 2,6 \text{ m/s}^2$  (P14DSL)  
 $3,0 \text{ m/s}^2$  (P18DSL)

Negotovost  $K = 1,5 \text{ m/s}^2$

Skupna vrednost vibracij je bila merjena v skladu s standardno testno metodo in se lahko uporablja za primerjavo enega orodja z drugim. Uporablja se lahko tudi kot prvotna ocenitev izpostavljenosti.

**OPOZORILO**

- Emisija vibracij med dejansko uporabo električnega orodja se lahko razlikuje od navedene vrednosti - odvisno od načina uporabe orodja.
- Prepoznajte varnostne ukrepe za zaščito uporabnika, ki temeljijo na oceni izpostavljanja v dejanskih pogojih uporabe (pri upoštevanju vseh delov obratovalnega ciklusa, kot so obdobja, ko je orodje izključeno, in ko orodje teče v prostem teku, poleg časa sproženja).

## VŠEOBECNÉ BEZPEČNOSTNÉ VÝSTRAHY PRE ELEKTRICKÉ NÁRADIE

### ⚠ VÝSTRAHA

Prečítajte si všetky bezpečnostné varovania, pokyny, ilustrácie a technické parametre, ktoré boli dodané s týmto elektrickým náradím.

Nedodržanie výstrah a pokynov môže viesť k zasiahnutiu elektrickým prúdom, požiaru a/alebo vážnemu poraneniu.

Všetky výstrahy a pokyny uschovajte pre možnú potrebu v budúcnosti.

Výraz „elektrické náradie“, ktorý je uvedený na výstrahách, označuje vaše elektrické náradie napájané zo siete (so sieťovým káblom) alebo náradie napájané akumulátorom (bez sieťového kábla).

#### 1) Bezpečnosť na pracovisku

- Svoje pracovisko udržiavajte čisté a dobre osvetlené.  
*Neporiadok a tmavé plochy zvyšujú pravdepodobnosť úrazov.*
- Elektrické náradie nepoužívajte vo výbušnom prostredí, ako napríklad v prítomnosti horľavých kvapalín, plynov alebo prachu.  
*Elektrické náradie vytvára iskry, ktoré môžu zapáliť prach alebo výpary.*
- Počas práce s elektrickým náradím by sa mali okolostojaci a deti zdržiavať mimo elektrického náradia.  
*Odvedenie pozornosti môže spôsobiť neschopnosť ovládania náradia.*

#### 2) Elektrická bezpečnosť

- Zástrčka elektrického náradia musí vyhovovať sieťovej zásuvke. Zástrčku nikdy a žiadnym spôsobom neupravujte. V spojení s uzemneným elektrickým náradím nepoužívajte žiadne rozbočovacie zásuvky.  
*Neupravené zástrčky a správne vyhovujúce zásuvky znížia riziko zasiahnutia elektrickým prúdom.*
- Zabráňte telesnému kontaktu s uzemnenými povrchmi, akými sú trubky, radiátory, sporáky a chladničky.  
*Existuje zvýšené riziko zasiahnutia elektrickým prúdom v prípade, ak je vaše telo uzemnené.*
- Elektrické náradie nevystavujte účinkom dažďa alebo mokrého prostredia.  
*Pri vniknutí vody do elektrického náradia sa zvyšuje riziko zasiahnutia elektrickým prúdom.*
- Kábel nepoužívajte nesprávnym spôsobom. Kábel nikdy nepoužívajte na prenášanie, ťahanie a náradie neodpájajte od prívodu energie ťahaním za kábel.  
*Kábel chráňte pred teplom, olejom, ostrými hranami alebo pohybujúcimi sa časťami. Poškodené alebo zamotané káble zvyšujú riziko zasiahnutia elektrickým prúdom.*
- Pri používaní elektrického náradia vonku používajte predlžovací kábel vhodný na použitie vonku.  
*Používanie kábla vhodného na použitie vonku znižuje riziko zasiahnutia elektrickým prúdom.*
- V prípade, ak je nevyhnutné používať elektrické náradie vo vlhkom prostredí, používajte prívod elektrického prúdu chránený zariadením pre zvyškový prúd (RCD).  
*Používanie RCD znižuje riziko zasiahnutia elektrickým prúdom.*

#### 3) Osobná bezpečnosť

- Pri používaní elektrického náradia zostaňte pozorný, sústreďte sa na vykonávanú prácu a používajte všetky zmysly.  
*Elektrické náradie nepoužívajte ak ste unavený, alebo ste pod vplyvom drog, alkoholu alebo liekov.  
*Chvilka nepozornosti počas práce s elektrickým náradím môže spôsobiť vážne osobné poranenie.**
  - Používajte osobné ochranné pracovné prostriedky. Vždy si nasadte ochranu na oči.  
*Ochranné prostriedky, akými sú protiprachová maska, protišmykové bezpečnostné topánky, ochranná prilba alebo chrániče sluchu, ktoré sa používajú pre patričné podmienky, znižujú vznik osobných poranení.*
  - Zabráňte neúmyselnému spusteniu. Pred pripojením k sieťovému zdroju a/alebo akumulátoru, uchopením alebo prenášaním náradia sa uistite, že vypínač je vo vypnutej polohe.  
*Prenášanie náradia s prstom na vypínači alebo aktivovanie náradia elektrickým prúdom, keď je spínač v zapnutej polohe, privoláva úrazy.*
  - Pred zapnutím z elektrického náradia odstráňte všetky nastavovacie kľúče alebo skrutkovače.  
*Skrutkovač alebo kľúč, ktorý zostal pripojený k otáčajúcej sa časti elektrického náradia môže spôsobiť osobné poranenie.*
  - Nepredkláňajte sa. Vždy si zachovajte správnu rovnovahu a zabezpečte správny postoj.  
*Toto umožní lepšie ovládanie elektrického náradia v neočakávaných situáciách.*
  - Vhodne sa oblečte. Pri práci nenoste voľný odev alebo šperky. Udržujte svoje vlasy a oblečenie v dostatočnej vzdialenosti od pohybujúcich sa častí.  
*Voľné oblečenie, šperky alebo dlhé vlasy sa môžu zachytiť do pohyblivých častí.*
  - Ak je zariadenie vybavené na pripojenie vysávača alebo vrecka na zachytávanie prachu, pripojte ich k náradiu a pri práci ich správne používajte.  
*Používanie zariadení na zachytávanie prachu môže znížiť riziká spôsobené prachom.*
  - Nedovoľte, aby ste sa vďaka skúsenostiam získaným častým používaním náradí stali príliš sebaistými a ignorovali zásady bezpečnosti.  
*Neopatrné zaobchádzanie môže spôsobiť vážne zranenie v zlomku sekundy.*
- #### 4) Používanie a starostlivosť o elektrické náradie
- Elektrické náradie nepreťažujte. Na prácu používajte vždy náradie, ktoré je na ňu určené.  
*Správne elektrické náradie vykoná prácu, na ktorú je určené lepšie a bezpečnejšie.*
  - Náradie s poškodeným vypínačom, ktorý sa nedá zapnúť alebo vypnúť, nepoužívajte.  
*Akékoľvek náradie, ktoré nemôže byť ovládané vypínačom je nebezpečné a musí sa opraviť.*
  - Predtým, ako vykonáte akékoľvek úpravy, výmenu príslušenstva alebo skôr, než elektrické náradie odložíte, odpojte ho od zdroja napájania a/alebo odpojte akumulátor, pokiaľ je odnímateľný.  
*Tieto preventívne bezpečnostné opatrenia znižujú riziko náhodného spustenia elektrického náradia.*
  - Nečinné elektrické náradie skladujte mimo dosahu detí a nedovoľte, aby toto elektrické náradie obsluhovali osoby, ktoré nie sú oboznámené s elektrickým náradím alebo s týmto návodom.

*V rukách neškolených osôb je elektrické náradie nebezpečné.*

- e) **Vykonávajte údržbu elektrického náradia a príslušenstva.** Skontrolujte nesprávne centrovanie alebo zablokovanie pohyblivých častí, poškodenie častí, alebo akékoľvek iné okolnosti, ktoré by mohli ovplyvniť činnosť elektrického náradia. V prípade poškodenia musíte dať elektrické náradie pred ďalším použitím opraviť.
- Mnohé nehody sú spôsobené práve nesprávne udržiavaným elektrickým náradím.*
- f) **Rezný nástroj udržiavajte ostrý a čistý.** Správne udržiavaný rezný nástroj s ostrými brítmí je menej náchylný na zablokovanie a je ľahšie ovládateľný.
- g) **Elektrické náradie, príslušenstvo, britý náradia atď. používajte v súlade s týmito pokynmi a berte do úvahy pracovné podmienky a charakter vykonávanej práce.** Používanie elektrického náradia na iné, než určené činnosti môže viesť k vzniku nebezpečných situácií.
- h) **Rukoväte a uchopovacie povrchy uchovávajte v suchu, čistote a neznečistené olejmi a mazivom.** Klzké rukoväte a uchopovacie povrchy neumožňujú bezpečnú manipuláciu a ovládanie náradia v neočakávaných situáciách.
- 5) **Starostlivosť a použitie akumulátorového náradia**
- a) **Nabíjajte len nabíjačkou, ktorú uvádza výrobca.** Nabíjačka, ktorá je vhodná pre jeden typ akumulátora, môže predstavovať riziko, ak sa použije na nabíjanie iného typu akumulátora.
- b) **Elektrické náradie používajte len so špecificky určeným typom akumulátorov.** Používanie iného typu akumulátora môže predstavovať riziko poranenia a požiaru.
- c) **Ak sa akumulátor nepoužíva, chráňte ho pred kontaktom s kovovými predmetmi, ako sú kancelárske spony, mince, kľúčce, kince, skrutky alebo iné malé kovové predmety, ktoré môžu spôsobiť vzájomné prepojenie koncoviek.** Vzájomné skratovanie koncoviek akumulátora môže mať za následok popálenie alebo požiar.
- d) **Pri nesprávnych podmienkach používania môže dôjsť k unikaniu kvapaliny z akumulátora.** Vyhňte sa kontaktu s touto kvapalinou. V prípade náhodného kontaktu zasaiahnuté miesto opláchnite vodou. Ak kvapalina zasiahne oči, opláchnite ich vodou a vyhľadajte lekársku pomoc. Kvapalina unikajúca z akumulátora môže spôsobiť podráždenie alebo popálenie.
- e) **Nepoužívajte akumulátor alebo nástroj, ktorý je poškodený alebo upravený.** Poškodené alebo modifikované batérie môžu vykazovať nepredvídateľné správanie, ktoré má za následok požiar, explóziu alebo riziko zranenia.
- f) **Nevystavujte akumulátor ani nástroj ohňu alebo nadmernej teplote.** Vystavenie ohňu alebo teplote nad 130 °C môže spôsobiť výbuch.
- g) **Dodržujte všetky pokyny na nabíjanie a nenabíjajte akumulátor ani nástroj mimo rozsahu teplôt uvedeného v návode.** Nesprávne nabíjanie alebo nabíjanie pri teplotách mimo určeného rozsahu môže poškodiť batériu a zvýšiť riziko požiaru.

## 6) Servis

- a) **Servis na svojom elektrickom náradí nechajte vykonávať len kvalifikovaným personálom a pri použití jedine originálnych náhradných dielov.** *Tým sa zabezpečí zachovanie bezpečnosti elektrického náradia.*
- b) **Nikdy neopravujte poškodené batérie.** *Servis akumulátorov by mal vykonávať iba výrobca alebo autorizovaní poskytovatelia služieb.*

## BEZPEČNOSTNÉ OPATRENIA

**Zabráňte prístupu detí a nezainteresovaných osôb. Keď náradie nepoužívate, mali by ste ho uložiť mimo dosahu detí a nezainteresovaných osôb.**

## BEZPEČNOSTNÉ VAROVANIA TÝKAJÚCE SA AKUMULÁTOROVÉHO HOBLÍKA

- Pred demontážou nástroja počkajte, pokiaľ rezný nôž zastaví.** Odkrytý rotačný rezný nôž môže zachytiť povrch, čo môže viesť k strate kontroly a vážnemu zraneniu.
- Použite svorky alebo iný praktický spôsob na zaistenie a podopretie obrobku k stabilnej ploche.** Držanie obrobku rukou alebo jeho pridržanie telom je nestabilné a môže viesť k strate kontroly.
- Nepoužívajte hoblívačku s čepeľami smerujúcimi nahor.**
- Akumulátor vždy nabíjajte pri teplote 0 – 40 °C.** Teplota nižšia ako 0 °C spôsobí nadmerné nabitie akumulátora, ktoré je nebezpečné. Akumulátor sa nesmie nabíjať pri teplote nad 40 °C. Najvhodnejšia teplota na nabíjanie je v rozsahu 20 – 25 °C.
- Nabíjačku nepoužívajte nepretržite.** Po dokončení nabíjania počkajte 15 minút pred začatím nabíjania ďalšieho akumulátora.
- Zabráňte, aby sa do otvoru pri pripojení nabíjateľného akumulátora dostal cudzí predmet.**
- Nabíjateľný akumulátor ani nabíjačku nikdy nerozoberajte.**
- Nabíjateľný akumulátor nikdy neskratujte.** Skratovanie akumulátora spôsobí veľký nárast elektrického prúdu a prehrievanie. Dôsledkom môžu byť popálenie alebo poškodenie akumulátora.
- Akumulátor nezneškodňujte vhodnením do ohňa.** Počas spaľovania môže akumulátor vybuchnúť.
- O ventilačných otvorov na nabíjačke nekladajte žiadne predmety.** Ak do ventilačných otvorov vložíte kovové predmety alebo horľavé materiály, bude to viesť k nebezpečenstvu poranenia elektrickým prúdom alebo sa poškodí nabíjačka.
- Ak sa životnosť akumulátora po nabití skrúti natoľko, že akumulátor nebude možné prakticky používať, akumulátor zanešte čo najskôr do predajne, kde ste ho zakúpili.** Akumulátor po životnosti nezneškodňujte.
- Používaním akumulátora po jeho životnosti dôjde k poškodeniu nabíjačky.**

## ĎALŠIE BEZPEČNOSTNÉ VÝSTRAHY

1. Príprava a kontrola pracovného prostredia  
Podľa preventívnych opatrení skontrolujte vhodnosť pracovného prostredia.
2. Hlavný vypínač prepnite do polohy OFF (VYP.).  
Ak je hlavný vypínač v polohe ON (ZAP.) a pripojíte batériu k zariadeniu, elektrické náradie sa okamžite spustí, čoho dôsledkom môže byť vážny úraz.
3. Prpravte si stabilný drevený pracovný stôl pre vykonávanie hobl'ovania. Keďže slabo vyvážený pracovný stôl predstavuje riziko, uistite sa, že je stôl pevne postavený na plochom a rovnom povrchu.
4. Poistku spínača neupevňujte a nezaistujte. Okrem toho pri prenášaní hobl'ika nesmiete prstom tlačiť na spúšť spínača. V opačnom prípade sa hlavný vypínač zariadenia môže neúmyselne prepnúť do polohy ON (ZAP.), čo môže viesť k nepredvídaným nehodám.
5. Panel vypínača nevytváajte silným nárazom ani ho nepoškozujte. Môže to viesť k problémom.
6. Kvôli zníženiu odberu energie z akumulátora sa indikátor zostávajúcej kapacity akumulátora rozsvieti po stlačení vypínača indikátora zostávajúcej kapacity akumulátora.
7. Opatrnosť po ukončení rezania  
Keď hobl'ovačku držíte jednou rukou po ukončení rezania, dávajte pozor, aby rezná čepeľ (spodná časť) hobl'ovačky neprišla do kontaktu alebo tesnej blízkosti s vaším telom. Nedodržanie môže spôsobiť vážne zranenie.
8. Polohu na hobl'ovanie môžete nastaviť tak, že povolíte nastavovaciu skrutku vodiaceho prvku a posuniete ho doľava alebo doprava. Vodiaci prvok možno pripevniť k pravej alebo ľavej strane náradia.
9. Nepoužívajte hoblík s čepeľami obrátenými smerom nahor (ako u stacionárnych hoblíkov).
10. Dbajte na opatrnosť, aby ste si pri nasadzovaní a odpájaní čepeľí neporanili ruky.
11. Pred nasadením čepeľí utrite všetky stružliny alebo iné úlomky, ktoré sa na čepeľ prilepili.
12. Nepretržitá prevádzka  
Toto náradie obsahuje ochrannú funkciu na predĺženie životnosti batérie.  
Pri nepretržitej prevádzke alebo hlbkovom rezaní sa môže batéria prehriať, čo môže spôsobiť automatické zastavenie náradia.  
Predovšetkým v prípade batérií uvedených nižšie sa môže náradie zastaviť, skôr než sa batéria začne zahrievať, aby sa zabránilo rýchlemu zlyhaniu v dôsledku prehriatia.  
V takom prípade vypnite náradie, vyberte z neho batériu a nechajte ju na dobre vetranom mieste, ktoré nie je vystavené slnečnému žiareniu, až kým batéria dostatočne nevychladne.  
Po vychladnutí možno batériu používať znova.  
(Použitelné batérie: BSL1425, BSL1420, BSL1415X, BSL1825, BSL1820, BSL1815 a staršie batérie)
13. Správne používanie batérie  
Ak sa náradie používa s niektorou z batérií uvedených nižšie, mali by ste vykonávať ľahkú prácu, aby sa životnosť batérie predĺžila.  
Príklad práce: dokončovacie práce v malej hĺbke a zaobľovanie  
(Použitelné batérie: BSL1425, BSL1420, BSL1415X, BSL1825, BSL1820, BSL1815 a staršie batérie)
14. Pred pripojením alebo odpojením prachového adaptéra vždy skontrolujte, či je hlavný vypínač vypnutý a batéria vytiahnutá.
15. Uistite sa, či je prachový kolektor úplne pripojený. Nedodržanie tohto pokynu môže viesť k poraneniu. Pri pripájaní alebo odpájaní prachového adaptéra a ochranného krytu úlomkom dávajte pozor, aby ste nezlomili západku.

## UPOZORNENIE OHĽADNE LÍTIUM-IÓNOVÝCH AKUMULÁTOROV

Kvôli predĺženiu životnosti je lítium-iónový akumulátor vybavený ochrannou funkciou, ktorá preruší výkon.

V dlu uvedených prípadoch 1 až 3 sa motor počas používania výrobku zastaví, aj keď potiahnete vypínač. Nejde o chybu ale o aktivovanie ochrannej funkcie.

1. Keď sa zostávajúca kapacita akumulátora spotrebuje, motor sa zastaví.  
V takomto prípade ho ihneď nabite.
2. Motor sa môže zastaviť v prípade preťaženia náradia. V takomto prípade uvoľnite vypínač náradia a odstráňte príčinu preťaženia. Následne ho budete môcť opäť použiť.
3. Ak pri preťažení dôjde k prehrievaniu akumulátora, výkon akumulátora sa môže zastaviť.  
V takomto prípade prestaňte akumulátor používať a nechajte ho vychladnúť. Následne ho budete môcť opäť použiť.

Okrem toho, berte na zreteľ nasledujúce výstrahy a upozornenia.

### VÝSTRAHA

Abyste zabránili vytečeniu kvapaliny z akumulátora, generovaniu tepla, unikaniu dymu, výbuchu a vznieteniu, dodržiavajte nasledujúce bezpečnostné opatrenia.

1. Zabráňte, aby sa na akumulátore zachytávali kovové piliny a prach.
  - Zabráňte, aby počas práce padali na akumulátor kovové piliny a prach.
  - Zabezpečte, aby sa kovové piliny a prach spadnúvšie počas vykonávania práce na elektrické náradie nehromadili na akumulátore.
  - Nepoužívaný akumulátor neskladujte na mieste s výskytom kovových pilín a prachu.
  - Pred uskladnením akumulátora odstráňte z neho kovové piliny a prach, ktoré sa mohli na ňom zachytiť a neskladujte ho spolu s kovovými súčasťami (skrutky, kince a pod.).
2. Akumulátor neprepichujte ostrým predmetom, ako je kliniec, neudierajte po ňom kladivom, nestúpajte naň, nehádzajte ním ani ho nevystavujte silným fyzickým nárazom.
3. Očividne poškodený alebo zdeformovaný akumulátor nepoužívajte.
4. Akumulátor nepoužívajte s vymenenou polaritou.
5. Nepripájajte priamo k elektrickej zásuvke ani k zásuvke autozapalovača.
6. Akumulátor nepoužívajte na iné ako uvedené účely.
7. Ak sa akumulátor nenabije ani po uplynutí doby na nabíjanie, okamžite prestaňte s ďalším nabíjaním.
8. Akumulátor nevystavujte účinkom vysokých teplôt ani veľkého tlaku, ani ho nevkladajte do mikrovlnnej rúry, sušičky alebo vysokotlakovej nádoby.
9. Chráňte pred ohňom akonáhle dôjde k unikaniu tekutiny, alebo ak zazistíte opodrný zápach.
10. Nepoužívajte na miestach, kde dochádza ku generovaniu silnej statickej elektriny.
11. Ak počas používania, nabíjania alebo skladovania dochádza k unikaniu tekutiny z akumulátora, cítite opodrný zápach, dochádza ku generovaniu tepla, zmene farby, deformáciám alebo k čomukoľvek neštandardnému, okamžite akumulátor vyberte z náradia alebo z nabíjačky a prestaňte používať.
12. Batériu neponárajte ani nedovoľte, aby sa do nej dostali akékoľvek kvapaliny. Vniknutie vodivej kvapaliny, ako je napríklad voda, môže spôsobiť poškodenie, ktoré môže spôsobiť požiar alebo výbuch. Batériu skladujte na chladnom, suchom mieste, mimo výbušných a horľavých predmetov. Musíte sa vyhnúť prostrediam s korozívnymi plynmi.

**UPOZORNENIE**

1. Ak sa tekutina unikajúca z akumulátora dostane do očí, oči si nešúchajte a dôkladne si ich vypláchnite čerstvou čistou vodou, ako je pitná voda z vodovodu a okamžite vyhľadajte lekársku pomoc.  
Ak nevyhľadáte ošetroenie, tekutina môže spôsobiť problémy zraku.
2. Ak sa tekutina dostane na kožu alebo odev, okamžite dôkladne umyte alebo očistite čistou vodou, ako je pitná voda z vodovodu.  
Existuje možnosť, že môže dôjsť k podráždeniu pokožky.
3. Ak pri prvotnom používaní akumulátora zistíte výskyt hrdze, odporný zápach, prehrievanie, stratu farby, deformácie a/alebo iné nezrovnalosti, akumulátor nepoužívajte a vráťte ho predajcovi alebo dodávateľovi.

**VÝSTRAHA**

Ak sa na koncovky lítium-iónového akumulátora dostane vodivý cudzí predmet, môže dôjsť ku skratovaniu s dôsledkom rizika požiaru. Pri skladovaní akumulátora dodržiavajte nasledujúce opatrenia.

- Do puzdra na skladovanie nevkladajte žiadne elektricky vodivé odrezky, klinec, ocelový drôt, medený drôt ani iný druh drôtu.
- Akumulátor nainštalujte do elektrického náradia alebo ho uskladnite bezpečným zatlačením do krytu akumulátora, a to dokiaľ sa nezakryjú vetracie otvory, aby sa takto zabránilo skratom.

**PREPRAVA TÝKAJÚCA SA LÍTIOVO-IÓNOVÝCH BATÉRIÍ**

Pri preprave lítiovo-iónovej batérie dodržiavajte nasledovné opatrenia.

**VÝSTRAHA**

Pri organizovaní prepravy ohlásťte prepravnej spoločnosti, že balenie obsahuje lítiovo-iónovú batériu, informujte ju o výstupnom výkone a postupujte podľa pokynov prepravnej spoločnosti.

- Lítium-iónové batérie, ktoré prekračujú výkon 100 Wh, sú pri transporte označené ako nebezpečný tovar, ktorý vyžaduje špeciálne aplikačné postupy.
- Pri preprave do zahraničia musíte vyhovieť medzinárodným zákonom, pravidlám a predpisom cieľovej krajiny.
- Keď je BSL36B18 nainštalovaný v elektrickom náradí, výstupný výkon presiahne 100 Wh a jednotka bude pre nákladnú dopravu klasifikovaná ako nebezpečný tovar.

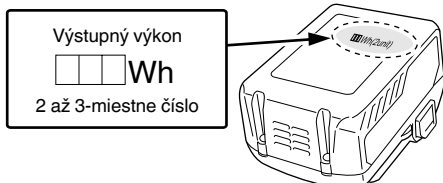
**SYMBOLY****VAROVANIE**

Nižšie sú zobrazené symboly, ktoré sa v prípade strojného zariadenia používajú. Pred použitím náradia sa oboznámte s významom týchto symbolov.

	P14DSL / P18DSL : Akumulátorový hoblík
	Aby sa znížilo riziko zranenia, musí si užívateľ prečítať návod na obsluhu.
	Iba pre krajiny EÚ Elektrické náradie nelikvidujte spolu s domácim odpadom! Aby ste dodržali ustanovenia európskej smernice 2012/19/EÚ o odpadových elektrických a elektronických zariadeniach a jej implementáciu v zmysle národnej legislatívy, je potrebné elektrické náradie po uplynutí jeho doby životnosti separovať a doručiť na environmentálne prijateľné miesto recyklovania.
<b>V</b>	Menovité napätie
$n_0$	Voľnobežné otáčky
min <sup>-1</sup>	Otáčky alebo reciprocita za minútu
	Jednosmerný prúd
<b>I</b>	Zapnutie
<b>O</b>	Vypnutie
	Upozornenie
	Odpojte akumulátor

**Batéria**

	Zostávajúca kapacita batérie je takmer nulová. Čo najskôr dobite batériu
	Svieti: Zostávajúca kapacita batérie je polovičná
	Svieti: Zostávajúca kapacita batérie je dostatočná

**NÁZVY DIELOV (Obr. 21)**

Ⓐ	Ventilácia plášťa
Ⓑ	Vypúšťací otvor na stružliny
Ⓒ	Vzduchová pištoľ



- Záležitosti týkajúce sa teplôt a doby nabíjania batérie. Teploty a doba nabíjania budú také, ako je uvedené v **Tabuľke 2**

Tabuľka 2

Batéria		Nabíjačka	UC18YFSL
Nabíjacie napätie		V	14,4 V – 18 V
Hmotnosť		kg	0,5
Teploty, pri ktorých možno batériu nabíjať			0 °C – 50 °C
Doba nabíjania pre kapacitu batérie pribl. (Pri 20 °C)			
1,3 Ah		min.	20
1,5 Ah		min.	22
2,0 Ah		min.	30
2,5 Ah		min.	35
3,0 Ah		min.	45
4,0 Ah		min.	60
5,0 Ah		min.	75
Počet článkov batérie			4 – 10

**POZNÁMKA**

Doba nabíjania sa môže odlišovať, záleží od okolitej teploty a napätia zdroja napájania.

**UPOZORNENIE**

Pri nepretržitom používaní nabíjačky na batérie sa nabíjačka na batérie zohreje, čo môže predstavovať príčinu porúch. Po dokončení nabíjania počkajte pred ďalším nabíjaním 15 minút.

**4. Odpojte napájací kábel nabíjačky zo zásuvky.****5. Nabíjačku pevne uchopte a vytiahnite batériu.****POZNÁMKA**

Po použití nezabudnite z nabíjačky vybrať batériu a potom ju odložiť.

**UPOZORNENIE**

- Ak je batéria nabíjaná, keď je horúca z dôvodu, že bola dlho vystavená priamemu slnečnému svetlu alebo z dôvodu, že bola jednoducho používaná, kontrolka nabíjačky sa na 1 sekundu rozsvieti a 0,5 sekundy nesvieti (na 0,5 sekundy sa vypne). V takom prípade nechajte batériu najskôr vychladnúť a až potom ju začnete nabíjať.
- Keď kontrolka bliká (v 0,2 sekundových intervaloch), skontrolujte, či sa v konektore batérie na nabíjačke nenachádzajú cudzie predmety, a vyberte ich. Ak nenájdete žiadne cudzie predmety, pravdepodobne došlo k poruche batérie alebo nabíjačky. Odneste ich do autorizovaného servisného strediska.
- Keďže vstavaný mikropočítač potvrdí vybratie batérie nabíjanej pomocou nabíjačky až približne po 3 sekundách, počkajte aspoň 3 sekundy, kým batériu znova vložíte a budete pokračovať v nabíjaní. Ak batériu znova vložíte do 3 sekúnd, nemusí sa správne nabíť.

Začiatok a ukončenie rezania	7	169
Ako používať podstavec	8	169
Ako nainštalovať a používať sprievodcu	9	170
Demontáž karbidovej čepele (pre obojstranný typ čepele)	10	170
Montáž karbidovej čepele (pre obojstranný typ čepele)	11	170
Nastavenie výšky karbidovej čepele (pre obojstranný typ čepele)	12	170
Demontáž brúsiteľných čepeľí	13	171
Montáž brúsiteľných čepeľí	14	171
Nastavenie výšky brúsiteľnej čepele	15	171
Ostrenie brúsiteľnej čepele	16	172
Pripevnenie a odstránenie prachového adaptéra	17	172
Ovládanie lakťa (voliteľné príslušenstvo)	18	172
Prevádzka spínača	19	173
Výmena uhlíkových kief	20	173
Správne čistenie otvoru na vypúšťanie stružín	21	173
Výber príslušenstva	—	174

**1. Povrchové rezanie**

Hrubé rezanie je možné vykonávať s veľkými hĺbkami rezu vhodnou rýchlosťou tak, aby hobliny plynulo vychádzali zo stroja. Pre zabezpečenie hladkého povrchu by sa malo záverečné rezanie vykonávať s malými hĺbkami rezu a pri nízkej rýchlosti podávania.

**2. Interval brúsenia čepele**

Intervaly brúsenia čepele závisia od typu dreva, ktoré sa hoblíuje a od hĺbky rezu. Aj napriek tomu by sa brúsenie malo vo všeobecnosti vykonávať po každých 500 oholených metroch materiálu.

**3. Brúsny kameň**

Keď je k dispozícii tzv. vodný brúsny kameň, pred použitím ho dostatočne namočte do vody, pretože takýto brúsny kameň sa počas brúsenia môže opotrebovať. Hornú plochu brúsneho kameňa vyhladzujte tak často, ako je potrebné.

**MONTÁŽ A OBSLUHA**

Činnosť	Obrázok	Strana
Typ rezných prác a rozmery tohto výrobku	1	169
Vkladanie a vyberanie krytu batérie	2	169
Vkladanie a vyberanie batérie	3	169
Indikátor zostávajúcej kapacity batérie	4	169
Ako nabíť batériu	5	169
Nastavenie hĺbky rezu	6	169

## ÚDRŽBA A KONTROLA

### 1. Kontrola čepelí

Dlhodobé používanie tupých alebo poškodených čepelí spôsobí zníženú efektívnosť rezania a môže spôsobiť preťaženie motora. Čepelie naostríte alebo vymeníte vždy, keď je to potrebné.

### 2. Manipulácia

#### UPOZORNENIE

Predná základňa, zadná základňa a regulátor hĺbky rezu sú veľmi presne skonštruované, aby bolo možné získať vysoký stupeň presnosti. Ak sa s týmito časťami zaobchádza drsne alebo sú vystavené silným mechanickým nárazom, môže sa ich presnosť znížiť, čím sa zredukuje aj rezný výkon. S týmito časťami sa musí manipulovať so špeciálnou starostlivosťou.

### 3. Kontrola skrutiek

Pravidelne kontrolujte všetky skrutky a ubezpečte sa, že sú správne utiahnuté. Keď nájdete niektoré skrutky uvoľnené, ihneď ich utiahnite. Neutiahnuté skrutky môžu viesť k vážnemu riziku.

### 4. Prehliadka uhlíkových kefiiek

Motor je vybavený uhlíkovými kefkami, ktoré predstavujú spotrebný tovar. Pretože nadmerne opotrebované uhlíkové kefy môžu spôsobiť problémy motora, uhlíkové kefy vymeníte za nové, akonáhle budú opotrebované po „hranici opotrebovania“. Okrem toho, uhlíkové kefy vždy udržiavajte v čistote a presvedčte sa, že sa v rámci držiakov kefiiek voľne pohybujú.

#### POZNÁMKA

Pri výmene uhlíkových kefiiek za nové používajte uhlíkové kefy značky HiKOKI označené kódom 999017.

### 5. Výmena uhlíkových kefiiek

Uhlíkové kefy vyberajte tak, že najprv snímate západkový kryt a následne so skrutkovačom s drážkovanou hlavou alebo podobným náradím odháknete výčnelok uhlíkovej kefy.

Pri vkladaní uhlíkovej kefy zvolte taký smer, aby spoj uhlíkovej kefy zodpovedal kontaktnej časti mimo trubice na kefku. Potom ju zatlačte prstom. Napokon nasadíte príkop kefy.

#### UPOZORNENIE

Hrot uhlíkovej kefy zasuňte do kontaktnej časti rúrky kefy.

(Môžete zasunúť ktorýkoľvek z dvoch hrotov, ktoré máte k dispozícii.)

Dávajte na to pozor, pretože akákoľvek chyba v rámci vykonávania tejto činnosti môže mať za následok zdeformovanie hrotu uhlíkovej kefy a následne problémy motora už na začiatku.

### 6. Výmena remeňa

Ak je potrebná výmena remeňa, musí ju vykonať autorizované servisné stredisko spoločnosti HiKOKI, aby ste sa vyhli bezpečnostnému riziku.

### 7. Údržba motora

Vinutie jednotky motora je samotným „srdcom“ elektrického náradia.

Aby ste predišli poškodeniu vinutia a/alebo jeho zvlhnutiu od oleja alebo vody, vykonávajte predpísanú povinnú starostlivosť.

### 8. Čistenie vonkajších častí

Keď sa hoblík zašpiní, utrite ho mäkkou suchou handričkou alebo handričkou navlhčenou v mydlovej vode. Nepoužívajte roztoky obsahujúce chlór, benzín ani riedidlo, pretože tieto látky spôsobia zmäknutie plastových častí.

### 9. Skladovanie

Hoblík odložte na miesto s teplotou do 40 °C a mimo dosahu detí.

## POZNÁMKA

Skladovanie lítiovo-iónových batérií

Pred skladovaním lítiovo-iónových batérií sa presvedčite, že sú úplne nabité.

Dlhodobé skladovanie (3 mesiace alebo viac) batérií s nízkou úrovňou nabitia môže viesť k zhoršeniu výkonu, viditeľnému skráteniu času používania batérií alebo k stavu, že sa batérie rýchlo vybijú.

Viditeľne skrátený čas používania batérií však možno predĺžiť pomocou dvoch až piatich cyklov nabitia a používania batérií až do ich vybitia.

Ak sa čas používania batérie extrémne skráti napriek opakovanému nabíjaniu a používaniu, považujte batérie za úplne vybité a zakúpte nové batérie.

## UPOZORNENIE

V rámci prevádzkovania alebo údržby elektrického náradia je nutné dodržiavať bezpečnostné nariadenia a normy platné v patričnej krajine.

### Dôležité upozornenie ohľadne akumulátorov pre elektrické akumulátorové náradie značky HiKOKI

Vždy používajte jeden z nami navrhnutých originálnych akumulátorov. Nemôžeme garantovať bezpečnosť a výkon nášho akumulátorového náradia, pokiaľ sa budú používať akumulátory iné, než akumulátory navrhnuté našou spoločnosťou, alebo ak dôjde k rozobratiu alebo úprave akumulátora (ako je rozobratie a výmena článkov alebo iných interných dielov).

## ZÁRUKA

Naša spoločnosť garantuje, že elektrické náradie značky HiKOKI vyhovuje zákonným/národným nariadeniam. Táto záruka sa nevzťahuje na chyby alebo poškodenia v dôsledku nesprávneho používania, zlého zaobchádzania alebo štandardného opotrebovania a poškodenia. V prípade reklamácie doručte elektrické náradie v nerozobratom stave spolu so ZÁRUČNÝM LISTOM, ktorý nájdete na konci tohto návodu na obsluhu autorizovanému servisnému stredisku spoločnosti HiKOKI.

## POZNÁMKA

Vzhľadom na pokračujúci program výskumu a vývoja v spoločnosti HiKOKI si vyhradzuje právo zmien tu uvedených technických špecifikácií bez predchádzajúceho upozornenia.



---



---

### Informácie ohľadne vzduchom prenášaného hluku a vibrácií

Merané hodnoty boli stanovené podľa normy EN62841 a deklarované podľa ISO 4871.

Meraná vážená úroveň hladiny akustického výkonu A:

98 dB (A) (P14DSL)  
100 dB (A) (P18DSL)

Meraná vážená úroveň hladiny akustického tlaku A :

87 dB (A) (P14DSL)  
89 dB (A) (P18DSL)

Odchýlka KpA: 3 dB(A)

Používajte ochranu sluchu.

Výsledné celkové hodnoty pre vibrácie (suma pre trojosový vektor) stanovené podľa normy EN62841.

Hobľovanie mäkkého dreva:

Hodnota emisie vibrácií  $a_h = 2,6 \text{ m/s}^2$  (P14DSL)  
 $3,0 \text{ m/s}^2$  (P18DSL)

Odchýlka K= 1,5 m/s<sup>2</sup>

---



---

Deklarovaná hodnota vibrácií bola meraná podľa normou stanovenej skúšobnej metódy a môže sa použiť pre porovnanie jedného náradia s druhým.

Môže sa taktiež použiť na predbežné posúdenie vystavenia.

#### VYSTRAHA

- Hodnota emisie vibrácií počas skutočného používania elektrického náradia sa môže odlišovať od deklarovanej celkovej hodnoty, a to na základe spôsobu, akým sa náradie používa.
- Vyznačte bezpečnostné opatrenia s cieľom chrániť obsluhu, ktoré sa zakladajú na odhade expozície v rámci skutočných podmienok používania (berúc do úvahy všetky súčasti prevádzkového cyklu, ako sú doby vypnutia náradia a doby voľnobehu náradia, ktoré sú doplnkom doby spustenia náradia).

## ОБЩИ МЕРКИ ЗА БЕЗОПАСНОСТ ПРИ ИЗПОЛЗВАНЕ НА ЕЛЕКТРИЧЕСКИ ИНСТРУМЕНТИ

### ⚠ ПРЕДУПРЕЖДЕНИЯ

Прочетете всички предупреждения за безопасност, инструкции, илюстрации и спецификации, предоставени с този електрически инструмент. Неспазването на всички инструкции може да доведе до електрически удар, пожар и/или сериозни наранявания.

Запазете и съхранявайте инструкциите за последващи справни и приложение.

Терминът „електрически инструменти“, използван в предупрежденията за безопасност, се отнася до електрически инструменти, захранвани (с кабел) от мрежата, или такива с батерии (безжични).

#### 1) Безопасност на работното място

- Поддържайте работното място подредено и добре осветено.**  
*Неподредени или не добре осветени работни места са предпоставка за инциденти.*
- Не използвайте електрически инструмент във взривоопасна среда, при наличие на запалими течности, газ или прах.**  
*Електрическите инструменти произвеждат искри, които могат да доведат до възпламеняване.*
- Не позволявайте достъп на странични лица и деца при работа с електрически инструменти.**  
*Невниманието по време на работа може да доведе до загуба на контрол върху процеса.*

#### 2) Електрическа безопасност

- Щепселите на електрическите инструменти трябва да отговарят на типа на контактите. Никога не правете канвито и да било промени по щепселите. Не използвайте преходни щепсели за включване на заземени електрически инструменти.**  
*Щепсели, по които не са правени модификации и съответстват на контактите намаляват риска от електрически удар.*
- При работа с електрически инструменти избягвайте контакт на тялото със заземени повърхности като тръби, радиатори и хладилници.**  
*Съществува повишен риск от електрически удар, ако тялото Ви стане част от заземителния контур.*
- Не излагайте електрическите инструменти на влиянието на влага или дъжд.**  
*Попадането на влага в електрическите инструменти повишава риска от електрически удар.*
- Не нарушавайте целостта на кабелите. Никога не изключвайте електрическите уреди, нато издърпвате от кабела. Пазете кабелите от източници на топлина, от смазочни материали, остри ръбове и подвижни компоненти.**  
*Наранени или преплетени кабели повишават риска от електрически удар.*
- Ногато използвате електрически уред на открито, използвайте удължител, подходящ за външни условия на работа.**  
*Използвайте кабел, подходящ за външни условия, който намалява риска от електрически удар.*

f) Ако е **наложително** използването на електрически инструмент във влажни условия, използвайте уреди с диференциална защита (RCD) срещу утечка. Използването на диференциална защита намалява риска от електрически удар.

#### 3) Лична безопасност

- Бъдете бдителни, внимавайте в действията си и използвайте разумно електрическите инструменти.**  
**Не използвайте електрически инструмент, когато сте изморени, или под влиянието на лекарствени средства, алкохол или опиати.**  
*Всяко невнимание при работа с електрически инструменти може да доведе до сериозни наранявания.*
- Използвайте лични предпазни средства. Винаги носете защитни очила или маска.**  
*Защитните средства, като прахозащитна маска, защитни обувки с устойчива на плъзгане подметка, каска, или антифони, използвани според условията на работа, ще намалят опасността от нараняване.*
- Предотвратяване на случайно включване. Уверете се, че бутонът за старт на уреда е в изключено положение, преди да свържете електрическия инструмент към източник на захранване и/или батерия, както и преди да го вземете или пренасяте.**  
*Пренасянето на инструменти с пръст на старт бутон, или на превключателя на захранването, носи опасност от инциденти.*
- Отстранете всички работни приставки, преди да включите уреда към захранването.**  
*Гаечен ключ или инструмент, забравен в ротационни компоненти на електрическия инструмент, може да доведе до нараняване.*
- Не се пресягайте. През цялото време трябва да имате стабилна опора и да поддържате баланс на тялото.**  
*Това осигурява по-добър контрол върху електрическите инструменти при неочаквани ситуации.*
- Носете подходящо облекло. Не носете преналено широки дрехи или бижута. Дръжте косата и дрехите си далеч от движещите се части.**  
*Широките дрехи, бижута и дълга коса могат да бъдат захванати от подвижните компоненти.*
- Ако са осигурени устройства за присъединяване към прахоуловители инсталации, уверете се, че са правилно присъединени.**  
*Използването на прахоуловители и циклони може да намали свързаните със замърсяването рискове.*
- Не позволявайте опитността ви, придобита от честото използване на инструменти, да ви създаде самочувствие, заради което да игнорирате принципите на безопасност при работа с инструменти.**  
*Невнимателно действие може да доведе до тежки наранявания в рамките на части от секундата.*

#### 4) Експлоатация и поддръжка на електрически инструменти

- Не насилавяйте електрическите инструменти. Използвайте подходящ електрически инструмент за съответните цели.**

Подходящият електрически инструмент осигурява безопасното и по-добро извършване на работните дейности при предвидените номинални параметри.

- b) Не използвайте електрическия инструмент, ако не може да бъде включен или изключен от съответния старт бутон или превключвател.

Всички електрически инструмент, който не може да се контролира от превключвателя, е опасен и подлежи на ремонт.

- c) Изключете щепсела на инструмента от източника на захранване и/или извадете батерийния панел от инструмента, ако той позволява сваляне, преди да извършвате настройки, при смяна на приставки или при съхранение.

Тези предпазни мерки намаляват риска от случайно и нежелано включване на електрическия инструмент.

- d) Съхранявайте неизползваните електрически инструменти далеч от достъп на деца и не позволявайте на лица, непознати с начина на работа с инструментите и тези инструкции, да работят с тях.

Електрическите инструменти представляват опасност в ръцете на неопитни лица.

- e) Поддържайте електроинструментите и аксесоарите. Проверявайте центровната и закрепването на подвижните части, проверявайте за повредени части, които могат да се отразят на работата на електрическите инструменти. Ако установите повреди, отстранете ги преди да използвате електрическите инструменти.

Много злополуки се дължат на лоша поддръжка на електрическите инструменти.

- f) Поддържайте режещите инструменти заточени и чисти.

Правилно поддържаните режещи инструменти, с наточени режещи елементи, се управляват и контролират по-лесно.

- g) Използвайте електрически инструменти, приставки и аксесоари, и т.н., съгласно тези инструкции, като вземете предвид работните условия и вида работи, които ще се извършват.

Използване на електрическите инструменти за работи, различни от тези, за които са предвидени, може да доведе до повишен риск и опасни ситуации.

- h) Пазете ръкохватките и повърхностите за захващане сухи, чисти, без масло и грес.

Хлъзгавите ръкохватки и повърхности за захващане не позволяват безопасната работа и управление на инструмента в неочаквани ситуации.

- 5) Експлоатация и поддръжка на електрически инструменти захранвани от батерии

- a) Заредете уреда само със зарядните устройства, посочени от производителя.

Зарядно устройство, подходящо за един тип батерии, може да създаде риск от пожар при използване за друг тип батерии.

- b) Използвайте електрическите инструменти само с определения за тях тип батерии.

Използването на друг тип батерии създава риск от нараняване и пожар.

- c) Когато не използвате батериите, те трябва да се съхраняват далеч от други метални предмети като кламери, монети, ключове, гвоздеи, винтове или други малки метални предмети, които могат да осъществят контакт между клемите им.

Контакт между клемите на батериите може да доведе до искри или пожар.

- d) При неподходящи условия на съхранение, батериите могат да изтукат; избягвайте контакт. Ако случайно вземете в контакт с електролитната течност, изплакнете обилно с вода. Ако попадне електролит в очите, изплакнете обилно и потърсете медицинска помощ.

Електролитът на батериите може да причини възпаление или изгаряния.

- e) Не използвайте батерия или инструмент, които са повредени или модифицирани.

Повредените или модифицирани батерии могат да имат непредвидимо поведение, което да доведе до пожар, експлозия или риск от нараняване.

- f) Не излагайте батерията или инструмента на огън или на прекалено висока температура.

Излагането на огън или на температура над 130 °C може да предизвика експлозия.

- g) Следвайте всички инструкции за зареждане и не зареждайте батерията или инструмента извън температурния диапазон, указан в инструкциите.

Неправилното зареждане или зареждане при температури извън определените диапазон може да повреди батерията и да увеличи риска от пожар.

- 6) Обслужване

- a) Обслужването на електрическите инструменти трябва да се извършва само от квалифицирани сервизни работници, при използване на оригинални резервни части.

Това ще гарантира безопасността при работа с електрическите инструменти.

- b) Никога не обслужвайте повредени батерии. Обслужването на батериите трябва да се извършва само от производителя или от оторизираните доставчици на услуги.

## ВНИМАНИЕ

Не допускайте в зоната на работа деца и възрастни хора.

Когато не използвате електрическите инструменти, съхранявайте ги далеч от достъп на деца и възрастни хора.

## ПРЕДУПРЕЖДЕНИЯ ЗА БЕЗОПАСНОСТ ПРИ ЕЛ. РЕНДЕ

1. Изчакайте ножовият вал да спре, преди да оставите инструмента.

Откритият въртящ се ножов вал може да закачи повърхността, което може да доведе до загуба на контрол и сериозно нараняване.

2. Използвайте стегли или друг практичен метод за застопоряване на обработвания детайл към стабилна работна маса.

Ако придържате обработвания детайл с ръка или с тялото си, той става нестабилен и се създава опасност от загуба на контрол.

3. Не използвайте рендето с ножовете обърнати нагоре (както при стационарен тип ренде).

4. Винаги зареждайте батерията при температура 0 – 40°C.  
Температура под 0°C ще причини презареждане, което е опасно. Батерията не може да бъде зареждана при температури над 40°C.  
Най-подходящата температура за зареждане е 20 – 25°C.
5. Не използвайте зарядното устройство непрекъснато.  
Когато едно зареждане приключи, оставете зарядното устройство за около 15 минути преди следващото зареждане на батерия.
6. Не допускате навлизането на чужди предмети в отвора за свързване на акумулаторната батерия.
7. Никога не разглобявайте акумулаторната батерия и зарядното устройство.
8. Винаги предпазвайте акумулаторните батерии от късо съединение.  
Късото съединение може да причини голям електрически ток и прегряване. Това може да доведе до повреда или изгаряне на батерията.
9. Не изхвърляйте батерия в огън.  
Ако батерията се хвърли в огън, тя може да експлодира.
10. Не поставяйте предмети върху отворите за охлаждане на зарядното устройство.  
Вкарването на метални или запалими предмети във вентилационните слотове може да доведе до опасност от електрически удар или повреда на зарядното устройство.
11. Върнете батериите в магазина, от който са били закупени, веднага след като цикълът на живот на презаредените батерии стане прекалено къс за да се използват. Изтощените батерии не трябва да се изхвърлят.
12. Използването на изтощена батерия ще повреди зарядното устройство.
7. Предпазни мерки след завършване на рендосването  
Когато рендето остане в ръката ви след излизане от обработвания детайл, внимавайте ножовете (основата) да не влязат в допир или да не са близост до тялото ви. В противен случай има опасност от сериозно нараняване.
8. Позицията на рендосване може да се регулира чрез придвижване на водача наляво или надясно след разхлабване на регулиращия винт. Водачът може да бъде монтиран на дясната или лявата страна на инструментата.
9. Не използвайте рендето с ножовете обърнати нагоре (както при стационарен тип абрихт).
10. Когато поставяте или сваляте остриета, внимавайте да не нараните ръката си.
11. Преди да поставяте остриета, избършете всички стружки или други частици, полепнали по остриетата.
12. При продължителна работа  
Този инструмент е снабден със защитна функция за удължаване на експлоатационния срок на батерията.  
Батерията може да се прегрее по време на непрекъснатата работа или операции за дълбоко рязане, което може да доведе до автоматично спиране.  
Особено при някои от изброените по-долу батерии, за да се предотврати бързото прекъсване на работата вследствие прегряване на инструментата, инструментът може да спре да работи, преди батерията да започне да се нагорещява.  
Ако това се случи, спрете уреда, извадете батерията от инструментата и я оставете на добре проветриво място, което не е изложено на слънчева светлина, докато се охлади достатъчно.  
Батерията може да се използва отново, след като се охлади.  
(Батерии, които могат да се използват: BSL1425, BSL1420, BSL1415X, BSL1825, BSL1820, BSL1815 и стари батерии)

## ДОПЪЛНИТЕЛНИ МЕРКИ ЗА БЕЗОПАСНОСТ

1. Подготовка и проверка на работното място  
Като следвате инструкциите за безопасност, проверете дали подготовката на работното място е подходяща.
2. Уверете се, че бутонът за включване и изключване е на позиция „ИЗКЛ.“. Ако батерията бъде свързана към тялото докато бутонът за включване е на позиция „ВКЛ.“, уредът ще започне да работи веднага, което може да доведе до сериозни инциденти.
3. Подгответе стабилна дървена работна маса, подходяща за рендосване. Лошо нивелираната работна маса създава опасност, затова тя трябва да се позиционира на твърда, равна повърхност.
4. Не фиксирайте и не блокирайте предпазния превключвател. Освен това, когато държите инструментата, пазете пръстите си далече от пусковия ключ. В противен случай превключвателят на уреда може да се включи по погрешка и да стане инцидент.
5. Не подлагайте контролния панел на силни удари и не го чупете. Това би създадо проблеми.
6. С цел да се предотврати изтощаването на батерията, лампата за остатъчен заряд в батерията светва, когато натиснете превключвателя за остатъчен заряд в батерията.
13. Правилно използване на батерията  
Когато инструментът се използва с някои от изброените по-долу батерии, за да се удължи живота на батерията, той трябва да се използва за леки работи.  
Пример за работа: Завършване в плитка дълбочина и работа на фаски  
(Батерии, които могат да се използват: BSL1425, BSL1420, BSL1415X, BSL1825, BSL1820, BSL1815 и стари батерии)
14. Преди да поставяте или сваляте адаптера за прах, винаги се уверявайте, че превключвателят на захранването е ИЗКЛЮЧЕН и батерията е извадена.
15. Уверете се, че устройството за прахосъбиране е поставено изцяло. Неспазването на това може да доведе до нараняване.  
Внимавайте да не счупите захвата, когато свързвате и отстранявате адаптера за прахоулавяне и капака за стърготините.

## ВНИМАНИЕ ЗА ЛИТИЕВО-ЙОННАТА БАТЕРИЯ

За да удължите живота на литиево-йонната батерия, тя има защитна функция за прекъсване на подаването на заряд.

В случаите 1 до 3, описани по-долу, когато използвате това изделие, дори при натискане на спусъка, моторът може да спре. Това не е в следствие на повреда, а на защитна функция.

1. Когато разрядът на батерията намалее значително, моторът спира.  
В такъв случай, заредете батерията незабавно.
2. Ако инструментът е бил претоварен, моторът може да спре. В този случай, освободете спусъка и отстранете причината за претоварване. След това може да използвате уреда отново.
3. Ако батерията е прегряла при претоварване, тя може да откаже да работи.  
В този случай, спрете използването ѝ, и я оставете да се охлади. След това може да използвате уреда отново.

Освен това, моля, спазвайте следните предупреждения.

**ПРЕДУПРЕЖДЕНИЕ**

За да предотвратите разреждане на батерията, загряване, поява на дим, запалване и експлозия, уверете се, че спазвате указанията за безопасност.

1. Уверете се, че по батерията не се натрупват прах и стружки.
  - Уверете се, че по батерията не се натрупват прах и стружки по време на работа.
  - Уверете се, че прах и стружки не се натрупват върху батерията по време на работа.
  - Не съхранявайте неизползвани батерии в места, където са изложени на въздействието на прах и стружки.
  - При съхранение на батерия, отстранете евентуално натрупани стружки и прах, като не трябва да се съхранява заедно с метални предмети (болтове, гвоздеи и др.).
2. Пазете батерията от пробиване с остри предмети като гвоздеи, от удар с чук, настъпване, или от силен физически удар.
3. Не използвайте видимо повредена или деформирана батерия.
4. Не използвайте батерията с обратен поларитет.
5. Не свързвайте батерията директно към електрически източници, или към куплунга на запалката в лека кола.
6. Не използвайте батерията за цели, различни от предназначението ѝ.
7. Ако батерията не може да се зареди напълно, дори след като изтече препоръчвания период от време, незабавно прекратете последващи опити за зареждане.
8. Не излагайте батерията на високи температури или налягане, не поставяйте в микровълнова фурна, сушилня или контейнери под високо налягане.
9. При установяване на теч или неприятна миризма от батерията, не излагайте на въздействието на силна топлина или открити пламъци.
10. Не използвайте батерията в мета, където се генерира силно статично електричество.
11. Ако батерията тече, има неприятна миризма, загрява или се обезцвети и деформира, или ако се появят необичайни признаци при употреба, презареждане и съхранение, незабавно я отстранете от оборудването или зарядното устройство и не я използвайте.
12. Не потапяйте батерията и не позволявайте навлизането на течности в нея. Проникването на проводими течности като например вода, може да доведе до повреда и да причини пожар или експлозия. Съхранявайте батерията на хладно и сухо място, далеч от горими и леснозапалими материали. Избягвайте атмосфери с корозивни газове.

**ВНИМАНИЕ**

1. Ако електролит от батерията попадне в очите, не ги търкайте, а изплакнете обилно с чиста, напр. чешмяна, вода и потърсете незабавно лекарска помощ.

Ако не се вземат мерки, електролитът може да причини очни проблеми.

2. Ако електролит от батерията попадне върху кожата или дрехите, незабавно измийте с чиста, напр. чешмяна, вода.  
Възможно е електролитът да причини кожно възпаление.
3. Ако при първото използване на батерията забележите ръжда, неприятен мирис, прегряване, обезцветяване, деформиране и/или други нередности, не я използвайте и я върнете на доставчика или търговеца, от който сте я закупили.

**ПРЕДУПРЕЖДЕНИЕ**

Ако електропроводимо чуждо тяло влезе в контакт с клемите на литиево-йонната батерия, има опасност от късо съединение и пожар. Моля, спазвайте следното при съхранение на батерията.

- Не поставяйте електропроводими предмети, като пирони, стоманена, медна или друга тел, в кутията за съхранение.
- Или поставете батерията в уреда, или я съхранявайте, като натиснете капака на батерията, така че вентилационните отвори да бъдат закрити, за да се предотврати късо съединение.

**ОТНОСНО ТРАНСПОРТА НА ЛИТИЕВО-ЙОННА БАТЕРИЯ**

При транспортиране на литиево-йонна батерия, моля спазвайте следните предпазни мерки.

**ПРЕДУПРЕЖДЕНИЕ**

Уведомете транспортната компания, че пратката съдържа литиево-йонна батерия, информирайте компанията за нейната изходна мощност и спазвайте инструкциите на транспортната компания, когато уреждате транспорта.

- Литиево-йонните батерии, които надвишават изходна мощност от 100 Wh, се считат за транспортна категория Опасни стоки и изискват прилагането на специални процедури.
- За транспортиране в чужбина трябва да спазите международните закони и правила и разпоредби на страната, до която се транспортират.
- Ако BSL36B18 е монтиран в електроинструмента, мощността ще надвиши 100 Wh и уредът ще бъде класифициран като опасен товар съгласно класификацията на товарите.

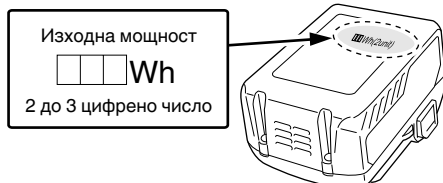



**ИМЕНА НА ЧАСТИТЕ (Фиг. 21)**





Ⓐ	Отвор на корпус
Ⓑ	Отвор за изхвърляне на частици
Ⓒ	Въздушен пистолет

## СИМВОЛИ



### ПРЕДУПРЕЖДЕНИЕ

Използвани са следните символи. Уверете се, че разбирате значението им, преди използване на уреда.

	P14DSL / P18DSL : Акумулаторно ренде
	За да намали риска от наранявания, потребителят трябва да прочете ръководството за работа.
	Само за страни от ЕС Не изхвърляйте електрически уреди заедно с битовите отпадъци! Във връзка с разпоредбите на Европейска Директива 2012/19/ЕС за електрическите и електронни уреди и нейното приложение съгласно националните законодателства, електрически уреди, които излизат от употреба трябва да се събират отделно и предават в специализирани пунктове за рециклиране.
V	Номинално напрежение
n <sub>0</sub>	Скорост на празен ход

min <sup>-1</sup>	Обороти или възвратно постъпателно движение на минута
	Постоянен ток
	Включване
	Изключване
	Внимание
	Изключете батерията

### Батерия

	Батерията е почти изцяло разредена. Заредете батерията при първа възможност
	Свети: Батерията е наполовина разредена.
	Свети: Батерията има достатъчен заряд.

## СПЕЦИФИКАЦИИ

### Електрически инструмент

Модел	P14DSL		P18DSL
Напрежение	14 V		18 V
Ширина на рендосване	82 мм		
Макс. дълбочина на рендосване	2,0 мм		
Обороти на празен ход	16000 мин <sup>-1</sup>		
Акумулаторна батерия	2LSRK	BSL1430: Li-ion 14,4 V (3,0 Ah 8 клетки)	BSL1830: Li-ion 18 V (3,0 Ah 10 клетки)
	2LJRK	BSL1450: Li-ion 14,4 V (5,0 Ah 8 клетки)	BSL1850: Li-ion 18 V (5,0 Ah 10 клетки)
Тегло*	3,3 кг (C BSL1460)		3,7 кг (C BSL36B18)

\* Тегло: Съгласно EPTA-процедура 01/2014

## СТАНДАРТНИ АКСЕСОАРИ

В допълнение към основния комплект (1 комплект) са предоставени и аксесоарите и приставките, изброени на стр. 168.

Стандартните приставки и аксесоари са предмет на промяна без предупреждение.

## ПРИЛОЖЕНИЯ

Рендосване на различни дъски и дървени плоскости.

## СВАЛЯНЕ/ПОСТАВЯНЕ НА БАТЕРИЯТА

### 1. Премахване на батерията

Дръжте ръчката здраво и натиснете лостчето на батерията, за да извадите батерията.

### ВНИМАНИЕ

Винаги предпазвайте батериите от късо съединение.

### 2. Инсталиране на батерията

Поставете батерията като внимавате за нейните полюси. (вижте **Фиг. 3**)

## ЗАРЕЖДАНЕ

Преди да използвате електрическият инструмент, заредете батерията както следва.

### 1. Свържете кабела на зарядното устройство към контакт.

Когато свързвате кабела на зарядното, индикаторната лампа ще мига в червено (на интервали от 1 сек.).

### ВНИМАНИЕ

Не използвайте електрическият кабел, ако е повреден. Незабавно го подменете.

**2. Поставете батерията в зарядното устройство.**

Вкарайте батерията плътно в зарядното устройство, както е показано на **Фиг. 3**.

**3. Зареждане**

Когато поставите батерията в зарядното устройство, зареждането ще започне, а индикаторната лампа ще свети постоянно в червено.

Когато батерията се зареди напълно, индикаторната лампа ще мига в червено. (На интервали от 1-секунда) (Виж **Таблица 1**)

● Индикационна пилотна лампа

Сигналите на индикаторната лампа ще бъдат тези, показани в **Таблица 1**, според състоянието на зарядното устройство или батерията.

**Таблица 1**

Индикации на пилотната лампа			
Пилотна лампа (червена)	Преди зареждане	Мига	Светва за 0,5 секунди. Не свети за 0,5 секунди. (изгасва за 0,5 секунди)
	По време на зареждане	Свети	Свети непрекъснато
	Завършено зареждане	Мига	Светва за 0,5 секунди. Не свети за 0,5 секунди. (изгасва за 0,5 секунди)
	Режим готовност поради прегряване	Мига	Светва за 1 секунда. Не свети за 0,5 секунди. (изгасва за 0,5 секунди)
	Невъзможно зареждане	Мига	Светва за 0,1 секунда. Не свети за 0,1 секунди. (изгасва за 0,1 сек.)
			Прегряла батерия. Зареждането не е възможно. (Зареждането ще започне след охлаждане на батерията)
			Повреда в зарядното устройство

● Относно температурата и времето за зареждане на батерията.

Температурата и времето за зареждане ще бъдат тези, показани в **Таблица 2**

**Таблица 2**

Зарядно		UC18YFSL
Батерия		
Напрежение при зареждане	V	14,4 V – 18 V
Тегло	кг	0,5
Температури, при които батерията може да бъде заредена		0°C – 50°C
Приблизително време за зареждане на капацитета на батерията. (При 20°C)		
1,3 Ah	мин.	20
1,5 Ah	мин.	22
2,0 Ah	мин.	30
2,5 Ah	мин.	35
3,0 Ah	мин.	45
4,0 Ah	мин.	60
5,0 Ah	мин.	75
Брой клетки на батерията		4 – 10

**ЗАБЕЛЕЖКА**

Времето за зареждане може да варира според околната температура и източника на напрежение.

**ВНИМАНИЕ**

Когато зарядното устройство се използва непрекъснато, може да загрее и да стане причина за отказ или повреда. След като завърши зареждането, оставете в покой зарядното устройство за 15 минути.

**4. Изключете захранващия кабел на зарядното от мрежата.**

**5. Хванете добре зарядното устройство и издърпайте батерията.**

**ЗАБЕЛЕЖКА**

Уверете се, че сте извадили батерията от зарядното устройство след употреба и я запазете.

**ВНИМАНИЕ**

○ Ако батерията се зарежда в загрято състояние, поради излагане в продължение на дълго време на пряка слънчева светлина или поради непосредствено използване, сигналната лампа на зарядното ще светне за 1 секунда и ще изгасне за 0,5 секунди (изкл. за 0,5 секунди). В такъв случай, първо оставете батерията да се охлади и след това започнете зареждането.

# Български

- Когато индикаторната лампа трепти (на интервали от 0,2 секунди), проверете за чужди тела в конектора на зарядното устройство и ги извадете. Ако няма чужди тела, вероятно батерията или зарядното устройство са повредени. Занесете ги в оторизиран сервизен център.
- Тъй като на вградения микро-компютър са необходими около 3 секунди, за да потвърди, че батерията, която се зарежда, е извадена, изчакайте поне 3 секунди преди да я поставите отново и да продължите зареждането. Ако батерията бъде поставена преди да минат 3 секунди, може да не бъде правилно заредена.

## МОНТАЖ И ЕКСПЛОАТАЦИЯ

Действие	Фигура	Страница
Вид на работа за рязане и размер на продукта	1	169
Поставяне и премахване на капака на батерията	2	169
Поставяне и изваждане на батерията	3	169
Индикатор за нивото на батерията	4	169
Как да зареждате батерията	5	169
Регулиране на дълбочината на рендосване	6	169
Начало и край на рендосването	7	169
Как се използва стойката	8	169
Как да инсталирате и използвате водача	9	170
Демонтиране на карбидните ножове (за обръщаеми ножове)	10	170
Монтиране на карбидните ножове (за обръщаеми ножове)	11	170
Регулиране на височината на карбидните ножове (за обръщаеми ножове)	12	170
Разглобяване на остриета, които могат да се заточват	13	171
Сглобяване на остриета, които могат да се заточват	14	171
Корекция на височината на остриета, които могат да се заточват	15	171
Заточване на острието	16	172
Поставяне и сваляне на адаптера за прах	17	172
Работа на лакъта (Допълнителен аксесоар)	18	172
Работа на превключвателя	19	173
Смяна на карбонови четки	20	173
Правилно почистване на отвора за изхвърляне на частици	21	173
Избор на приставки и аксесоари	—	174

### 1. Рендосване на повърхности

Грубо рендосване се прави при голяма дълбочина на рендосване и при подходяща скорост на подаване, така че стърготините да излизат равномерно от машината. За да се постигне гладка повърхност, финалното рендосване се прави с малка дълбочина на рендосване и бавна скорост на подаване.

### 2. Времени интервали за точене на ножовете

Интервалите за точене на ножовете зависят от вида на обработваното дърво и дълбочината на рендосване. По принцип, заточването трябва да се прави на всеки 500 линейни метра обработен материал.

### 3. Заточващ камък

Когато разполагате със заточващ камък, първо го потопете във вода, тъй като той може да е захванат вследствие от точенето; заглаждайте горната повърхност на заточващия камък толкова често, колкото е необходимо.

## ПОДДРЪЖКА И ИНСПЕКЦИЯ

### 1. Проверка на ножовете

Продължителната употреба на затъпени или повредени ножове ще доведе до по-ниска ефективност на рендосване и може да претовари двигателя. Заточвайте или сменяйте ножовете толкова често, колкото е необходимо.

### 2. Работа

#### ВНИМАНИЕ

Предната основа, задната основа и копчето за контрол на дълбочината на рендосване са прецизно изработени за осигуряване на високо качество на обработката. Ако с тези части се борави грубо или ако бъдат подложени на силни механични удари, прецизността и качеството на работата може да се влошат. С тези части трябва да се борави с особено внимание.

### 3. Инспекция на фиксиращи винтове

Редовно инспектирайте всички фиксиращи винтове и се уверете, че са добре затегнати. Ако установите разхлабен винт, незабавно го затегнете. Неспазването на горното крие рискове от злополуки и нараняване.

### 4. Проверка на карбоновите четки

Двигателят използва карбонови четки, които са консуматив. Тъй като силно износена карбонова четка може да доведе до проблеми с мотора, сменяйте я с нова, когато се износи, или когато е почти износена. Освен това, винаги поддържайте карбоновите четки чисти и се уверете, че се плъзгат свободно в държателите.

### ЗАБЕЛЕЖКА

Когато сменяте карбоновите четки с нови, уверете се, че използвате карбонови четки HiKOKI с каталожен No. 999017.

### 5. Смяна на карбонови четки

След отстраняване на капака, извадете карбоновата четка, като първо отстраните капачката на четката и след това закачете издатината на карбоновата четка с отвертка и т.н.

Когато използвате карбонова четка, избирайте посоката така, че пружинният контакт на четката да съвпада с контактното положение отвън на тръбата на четката. След това я натиснете с пръст. Накрая, монтирайте обратно капачката на четката.



**ВНИМАНИЕ**

Уверете се, че сте поставили контактната пружина на карбоновата четка в контактната позиция, означена отвън на тръбата на четката.

(Можете да използвате който и да е от двата пружинни контакта.) Бъдете внимателни, тъй като грешно поставяне може да доведе до деформация на пружинния контакт на карбоновата четка и да се повреди мотора преждверменно.

**6. Смяна на лентата**

Ако е необходима смяна на лентата, това трябва да бъде направено в упълномощен сервизен център на HiKOKI, за да се избегне злополука.

**7. Поддръжка на мотора**

Намотките на мотора са „сърцето“ на уреда. Упражнявайте особено внимание към намотките, тъй като могат да се повредят от попадане на влага и/или масло по тях.

**8. Външно почистване**

При замърсяване на адаптера, избършете с меко и сухо парче плат или кърпа, навлажнена в сапунена вода. Не използвайте разтворители на алкохолна, бензинова основа, или разреждатели за бои, тъй като те ще разядат пластмасовите повърхности.

**9. Съхранение**

Съхранявайте тримера за трева на места, където температурата е под 40 °C, и на недостъпно за деца място.

**ЗАБЕЛЕЖКА**

Съхранение на литиево-йонни батерии.

Уверете се, че литиево-йонните батерии са напълно заредени, преди да ги оставите за съхранение.

Продължително съхранение (3 месеца или повече) на непълно заредени батерии може да доведе до лоша работа, значително скъсяване на живота на батериите или да ги направи негодни за употреба.

Въпреки това, батерии със значително скъсен живот могат да бъдат възстановени, чрез няколкократно зареждане и пълното им разреждане от два до пет пъти.

Ако полезният живот на батерията е значително съкратен, независимо от многократното зареждане и използване, считайте батерията за износена и сменете с нова.

**ВНИМАНИЕ**

По време на работа и поддръжка на електрически уреди трябва да се спазват разпоредбите и стандартите за безопасност за всяка страна.

**Важна информация за батерии за безжични инструменти HiKOKI**

Моля, винаги използвайте нашите оригинални батерии. Не гарантираме безопасността и работата на уреда, когато се използват батерии, различни от посочените от нас, или когато са правени промени по батериите (като разглобяване и подмяна на клетките или други вътрешни компоненти).

**ГАРАНЦИЯ**

Предоставяме гаранция за Електрически Инструменти HiKOKI съгласно специфичните местени законодателства на съответните държави. Настоящата гаранция не покрива дефекти или повреди, причинени от неправилно или небрежно използване, както и такива, които се дължат на обичайно износване на компонентите. В случай на рекламация, моля, изпратете Електрическият Инструмент, в неразглобен вид, с ГАРАНЦИОННАТА КАРТА, продоволствена в края на инструкциите, на оторизиран сервизен център на HiKOKI.

**ЗАБЕЛЕЖКА**

Поради непрекъснатото развитие на научно-развойната програма на HiKOKI, дадените тук спецификации са предмет на промяна без уведомяване.

**Информация за шумово замърсяване и вибрация**

Измерените стойности отговарят на изискванията на EN62841 и съответстват на ISO 4871.

Измерено А-претеглено шумово ниво:

98 dB (A) (P14DSL)

100 dB (A) (P18DSL)

Измерено А-претеглена стойност на сила на звука:

87 dB (A) (P14DSL)

89 dB (A) (P18DSL)

Несигурност К: 3 dB (A)

Носете антифони.

Общи стойности на вибрации (векторна сума) определени съгласно EN62841.

Рендосване на меко дърво:

Стойност на генерираните вибрации  $a_{h1} =$

2,6 м/сек<sup>2</sup> (P14DSL)

3,0 м/сек<sup>2</sup> (P18DSL)

Неточност К = 1,5 м/сек<sup>2</sup>

Декларираните общи стойности на вибрации са измерени съгласно стандартните методи на изпитване и могат да бъдат използвани за сравнение между различните инструменти.

Освен това стойностите могат да се използват за предварителна оценка.

**ПРЕДУПРЕЖДЕНИЕ**

○ Вибрациите по време на действителна употреба на инструмента могат да се различават от декларираните общи стойности, в зависимост от начина на използване на инструмента.

○ Идентифициране на мерките за безопасност за оператора, въз основа оценка на въздействието при действителни условия на използване (като се вземат предвид всички елементи от работния цикъл, като периоди на включване и изключване, както и работа на празни обороти непосредствено преди и след момента на използване).

## OPŠTA BEZBEDNOSNA UPOZORENJA ZA ELEKTRIČNI ALAT

### ⚠ UPOZORENJE

Pročitajte sva bezbednosna upozorenja, uputstva, ilustracije i specifikacije koje ste dobili uz ovaj električni alat.

Propust da se slede sva dole navedena uputstva može da izazove strujni udar, požar i/ili teške povrede.

Sačuvajte sva upozorenja i uputstva za buduću upotrebu.

Izraz „električni alat“ u ovim upozorenjima odnosi se na električni alat napajanje iz mreže (pomoću kabla) ili na alat napajanje iz baterije (bez kabla).

#### 1) Bezbednost radnog područja

a) Radno područje održavajte čistim i dobro osvetljenim.

Zbog zakrčenog ili mračnog prostora mogu se dogoditi nesreće.

b) Električnim alatom nemojte da rukujete u eksplozivnoj atmosferi, na primer u prisustvu zapaljivih tečnosti, gasova ili prašine.

Električni alati stvaraju varnice koje mogu da zapale prašinu ili isparenja.

c) Decu i posmatrač držite podalje dok rukujete električnim alatom.

Zbog ometanja možete da izgubite kontrolu nad njim.

#### 2) Električna bezbednost

a) Utičkači električnog alata moraju da odgovaraju utičnicima. Nikada ni na koji način nemojte da prepravljate utikač. Nemojte da koristite nikakve adaptere za utikače dok rukujete uzemljenim električnim alatom.

Utičkači koji nisu prepravljani i odgovarajuće utičnice smanjuće opasnost od strujnog udara.

b) Izbegavajte kontakt sa uzemljenim površinama kao što su cevi, radijatori, šporeti ili frižideri.

Opasnost od strujnog udara se povećava ako vam je telo uzemljeno.

c) Električni alat nemojte da ostavljate na kiši ili izloženog vlazi.

Voda koja proдре u električni alat povećaće opasnost od strujnog udara.

d) Nemojte da zloupotrebljavate kabl. Kabl nikada nemojte da koristite da biste nosili, vukli ili isključivali iz struje električni alat.

Kabl držite podalje od toplote, ulja, oštih ivica ili pokretnih delova.

Oštećeni ili upetljani kablovi povećavaju opasnost od strujnog udara.

e) Kada električni alat koristite napolju, koristite produžni kabl koji je predviđen za spoljnu upotrebu.

Korišćenjem kabla koji je predviđen za spoljnu upotrebu smanjuje se opasnost od strujnog udara.

f) Ako nije moguće izbeći upotrebu električnog alata na vlažnom mestu, koristite napajanje zaštićeno zaštitnom strujnom sklopkom (RCD).

Korišćenjem RCD-a smanjuje se opasnost od strujnog udara.

#### 3) Lična bezbednost

a) Kada rukujete električnim alatom budite na oprezu, pazite šta radite i koristite zdrav razum. Nemojte da koristite električni alat kada ste umorni ili ako ste pod uticajem droge, alkohola ili lekova.

Trenutak nepažnje tokom upotrebe električnog alata može dovesti do teške povrede.

b) Koristite ličnu zaštitnu opremu. Uvek nosite zaštitu za oči.

Zaštitna oprema kao što je maska za prašinu, neklizajuća radna obuća, šlem i zaštita za sluh, koja se koristi u odgovarajućim uslovima, smanjuje opasnost od povređivanja.

c) Onemogućite slučajno uključivanje. Pre priključivanja na izvor napajanja i/ili baterije, uzimanja ili prenošenja alata, proverite da li se prekidač nalazi u položaju isključeno.

Prenošenje električnog alata sa prstom na prekidaču ili uključivanje napajanja alata dok je prekidač u položaju uključeno može dovesti do nesreće.

d) Pre uključivanja električnog alata uklonite ključ za podešavanje.

Ključ koji je ostao pričvršćen na rotacionom delu električnog alata može da nanese povrede.

e) Nemojte se istezati. Sve vreme održavajte dobar oslonac i ravnotežu.

Zahvaljujući tome imaćete bolju kontrolu nad električnim alatom u neočekivanim situacijama.

f) Nosite odgovarajuću odeću. Nemojte da nosite široku odeću ili nakit. Kosu i odeću držite podalje od pokretnih delova.

Pokretni delovi mogu da zahvate široku odeću, nakit ili dugu kosu.

g) Ako uređaj ima priključak za posudu za izvlačenje i prikupljanje prašine, postarajte se da ona bude ispravno priključena i korišćena.

Upotrebom posude za prikupljanje prašine mogu da se smanje opasnosti povezane s prašinom.

h) Ne dopustite da poznavanje stečeno usled česte upotrebe alata utiče na to da postanete puni puzdanja i da ignorišete principe bezbednosti alata.

Neoprezno rukovanje može da izazove ozbiljnu povredu u deliću sekunde.

#### 4) Upotreba i održavanje električnog alata

a) Nemojte koristiti električni alat na silu. Koristite električni alat koji odgovara poslu koji želite obaviti.

Odgovarajućim električnim alatom posao ćete obaviti bolje i bezbednije pri brzini za koju je predviđen.

b) Nemojte da koristite električni alat ako ne možete da ga uključite i isključite prekidačem.

Svaki električni alat kojim ne možete da se upravlja prekidačem predstavlja opasnost i mora biti popravljen.

c) Izvucite utikač iz izvora napajanja i/ili uklonite bateriju, ako može da se izvadi, iz električnog alata pre vršenja bilo kakvih podešavanja, menjanja pribora ili odlaganja električnog alata.

Ove preventivne mere bezbednosti smanjuju opasnost od slučajnog uključivanja električnog alata.

d) Nekorišćeni električni alat odložite van domašaja dece i nemojte dozvoliti da ga koriste osobe koje nisu upoznate s njim ili ovim uputstvima.

Električni alat je opasan u rukama osoba koje ne znaju kako se on koristi.

e) Održavajte električni alat i dodatke. Proverite da li su pokretni delovi dobro namešteni i pričvršćeni, da li ima delova koji su polomljeni ili postoji neko stanje koje može uticati na rad električnog alata. Ako je oštećen, električni alat treba popraviti pre upotrebe.

Mnoge nezgode su izazvane električnim alatom koji nije dobro održavan.

## BEZBEDNOSNA UPOZORENJA ZA BEŽIČNU RENDISALJKU

- f) **Alate za sečenje održavajte oštrim i čistim.**  
*Manja je verovatnoća da će se zaglaviti ispravno održavani alat za sečenje sa naoštrenim oštricama i takav alat je lakše kontrolisati.*
- g) **Električni alat, pribor, rezne pločice itd. koristite u skladu sa ovim uputstvima, uzimajući u obzir uslove rada i posao koji treba obaviti.**  
*Korišćenje električnog alata za namene za koje nije predviđen može prouzrokovati opasne situacije.*
- h) **Održavajte ručke i površine koje se hvataju suvim, čistim i bez ulja i masti.**  
*Klizave ručke i površine za hvatanje ne dopuštaju bezbedno rukovanje i kontrolu alata u neočekivanim situacijama.*
- 5) **Upotreba i održavanje alata s baterijom**
- a) **Dopunjavajte isključivo punjačem koji je predvideo proizvođač.**  
*Punjač koji je predviđen za jednu bateriju može da izazove opasnost od požara kada se koristi za drugu bateriju.*
- b) **Koristite električni alat isključivo sa konkretno predviđenim baterijama.**  
*Korišćenje bilo koje druge baterije može izazvati opasnost od povređivanja i požara.*
- c) **Kada se baterija ne koristi, držite je podalje od metalnih predmeta kao što su spajalice, novčići, ključevi, ekseri, zavrtnji ili drugi mali metalni predmeti koji mogu napraviti spoj između dva kontakta.**  
*Stvaranje kratkog spoja između kontakta na bateriji može da izazove opekotine ili požar.*
- d) **U uslovima pogrešnog korišćenja, tečnost može da iscuri iz baterije; izbegavajte kontakt. Ako do kontakta slučajno dođe, isperite vodom. Ako vam tečnost dospe u oči, potražite i pomoć lekara.**  
*Tečnost iscurila iz baterije može da izazove iritaciju ili opekotine.*
- e) **Ne koristite bateriju ili alat koji je oštećen ili modifikovan.**  
*Oštećene ili modifikovane baterije mogu izazvati nepredvidljivo ponašanje koje dovodi do požara, eksplozije ili opasnosti od povreda.*
- f) **Nemojte izlagati bateriju ili alat vatri ili prekomernoj temperaturi.**  
*Izlaganje vatri ili temperaturi iznad 130 °C može izazvati eksploziju.*
- g) **Pratite sva uputstva za punjenje i ne punite bateriju ili alat van temperaturnog opsega navedenog u uputstvima.**  
*Nepravilno punjenje ili na temperaturama izvan navedenog opsega može oštetiti bateriju i povećati rizik od požara.*
- 6) **Servisiranje**
- a) **Servisiranje vašeg električnog alata prepustite stručnom serviseru koji će koristiti isključivo identične rezervne delove.**  
*Time će se očuvati bezbednost električnog alata.*
- b) **Nikada ne koristite oštećene baterije.**  
*Servis baterija treba da vrše samo proizvođač ili ovlašćeni pružaoci usluga.*

### MERE PREDOSTROŽNOSTI

**Decu i neomoćne osobe držite podalje. Kada se ne koristi, alat treba držati van domašaja dece i neomoćnih osoba.**

- Sačekajte da se sekač zaustavi pre spuštanja alata dole.**  
*Izložen rotirajući sekač može da dotakne površinu dovodeći do mogućeg gubitka kontrole i ozbiljne povrede.*
- Koristite stegite ili drugi praktičan način da obezbedite i držite radni komad (obratku) na stabilnoj platformi.**  
*Držeći radni komad vašom rukom ili uz telo ostavlja ga nestabilnim i može da dovede do gubitka kontrole.*
- Ne koristite Rendisaljku sa sečivima usmerenim nagore (kao stacionarni tip rendisaljke.)**
- Bateriju uvek puniti na temperaturi od 0 – 40 °C.**  
*Temperatura manja od 0 °C rezultiraće prekomernim punjenjem koje je opasno. Baterija ne može da se puni na temperaturi većoj od 40 °C.*  
*Najpogodnija temperatura za punjenje je ta od 20 – 25 °C.*
- Punjač nemojte da koristite neprestano.**  
*Kada završite s jednim punjenjem, ostavite punjač oko 15 minuta pre sledećeg punjenja baterije.*
- Nemojte dozvoliti da strani predmeti dospeju u otvor za priključivanje punjive baterije.**
- Nikada nemojte da rastavlјate punjivu bateriju i punjač.**
- Nikada ne izazivajte kratak spoj na punjivoj bateriji.**  
*Izazivanje kratkog spoja na bateriji stvorice jaku struju i pregrevanje. Posledice će biti opekotine ili oštećenje baterije.*
- Bateriju nemojte bacati u vatru.**  
*Ako bateriju zahvati vatra, može da eksplodira.*
- Nemojte da gurate predmete u ventilacione otvore na punjaču.**  
*Guranjem metalnih ili zapaljivih predmeta u ventilacione otvore na punjaču nastaje opasnost od strujnog udara ili oštećenje punjača.*
- Odnosite bateriju u prodavnicu u kojoj ste je kupili čim njeno trajanje nakon punjenja postane suviše kratko da bi mogla da se koristi. Bateriju kojoj je istekao radni vek nemojte da bacite.**
- Korišćenjem baterije kojoj je istekao radni vek oštetice punjač.**

## DODATNA BEZBEDNOSNA UPOZORENJA

- Uređivanje i provera radnog okruženja**  
*Proverite da li je radno okruženje odgovarajuće praćenjem mera predostrožnosti.*
- Proverite da li se prekidač nalazi u položaju OFF. Ako je baterija prikačena na telo dok je prekidač za uključivanje u položaju ON, električni alat će odmah započeti sa radom, što može da izazove ozbiljnu nesreću.**
- Pripremite drvenu radnu tegzu koja odgovara operaciji rendisanja. Pošto loše uravnotežena radna tegza stvara opasnost, postarajte se da bude bezbedno postavljena na čvrsto, ravno tlo.**
- Ne činiti fiksiranje i osiguranje prekidača za zaključavanje. Pored toga, držite vaš prst dalje od prekidača dok se rendisaljka prenosi. U suprotnom, prekidač u utičnici se može nenamerno UKLJUČITI, dovodeći do neočekivane povrede.**
- Nemojte jako udarati komandnu ploču ili je lomiti. To može prouzrokovati probleme.**
- Da bi se sprečila potrošnja baterije, lampica koja pokazuje preostali kapacitet baterije svetli kada se pritisne prekidač za pokazivanje preostalog kapaciteta baterije.**

7. Predostrožnost nakon završavanja operacije rendisanja  
Kada je rendisaljka obešena sa jednom rukom nakon završavanja operacije rendisanja, obezbedite da sečiva za sečenje (osnova) rendisaljke ne dođu u kontakt niti dođu suviše blizu vašem telu. Propust da to uradite može da dovede do ozbiljne povrede.
8. Položaj rendisanja može se regulisati pomicanjem vodiča ulevo ili udesno nakon otpuštanja njegovog vijka za podešavanje. Vodič se može postaviti ili na desnu ili levu stranu alata.
9. Ne koristite Rendisaljku sa sečivima usmerenim nagore (kao stacionarni tip rendisaljke.)
10. Pazite da ne ozledite ruku kada kačite ili skidate oštrice.
11. Pre kačenja oštrica, obrišite bilo kakve strugotine ili druge otpatke koji se zalepe na oštricama.
12. O kontinualnom rukovanju  
Ovaj alat je opremljen zaštitnom funkcijom za produženje trajanja baterije.  
Baterija se može pregrejati tokom neprekidnog rada ili dubokog rezanja, što može prouzrokovati automatsko zaustavljanje.  
Posebno kod bilo koje od dole navedenih baterija, alat može prekinuti rad pre nego što se baterija počne zagrevati kako bi se sprečilo brzo pregrevanje.  
Ako se to dogodi, zaustavite rad, izvadite bateriju iz alata i ostavite je na dobro provetrenom mestu koje nije izloženo sunčevoj svetlosti dok ne bude dovoljno hladan.  
Baterija se može ponovo koristiti kada se ohladi.  
(Primenjive baterije: BSL1425, BSL1420, BSL1415X, BSL1825, BSL1820, BSL1815 i stare baterije)
13. Pravilno korišćenje baterije  
Kada se alat koristi sa bilo kojom od dole navedenih baterija, treba je koristiti za lagani rad kako bi se produžio vek trajanja baterije.  
Primer rada: Završni radovi plitke dubine i radovi na zarubljivanju  
(Primenjive baterije: BSL1425, BSL1420, BSL1415X, BSL1825, BSL1820, BSL1815 i stare baterije)
14. Uvek se postarajte da je prekidač napajanja ISKLJUČEN i da je baterija izvučena pre nego što prikačite ili otkačite adapter za prašinu.
15. Postarajte se da je prikupljač prašine u potpunosti prikačen. Ako to ne učinite može doći do povrede.  
Vodite računa da ne polomite hvataljku kada kačite ili otkačujete adapter za prašinu i zaklon od opiljaka.

## UPOZORENJE

Da biste sprečili svako curenje baterije, stvaranje toplote, ispuštanje dima, eksploziju ili prethodno paljenje, pridržavajte se sledećih mera predostrožnosti.

1. Pazite da se opiljci i prašina ne skupljaju na bateriji.
  - Tokom rada pazite da opiljci i prašina ne padaju na bateriju.
  - Pazite da se opiljci i prašina koji padaju na električni alat ne skupljaju na bateriji.
  - Nekorišćenu bateriju nemojte držati na mestu izloženom opiljcima i prašini.
  - Pre odlaganja baterije uklonite opiljke i prašinu koji mogu prionuti uz nju i nemojte je držati zajedno s metalnim predmetima (zavrtnji, ekseri itd).
2. Nemojte da probušite bateriju oštrim predmetom kao što je ekser, nemojte da je udarate čekićem, da stojate na nju, niti da je izlažete jakim udarcima.
3. Nemojte da koristite vidljivo oštećenu ili deformisanu bateriju.
4. Nemojte da koristite bateriju tako da joj polariteti budu obrnuti.
5. Nemojte direktno da je priključujete na električne utičnice ili na utičnicu za paljenje cigareta u automobilu.
6. Nemojte da koristite bateriju za namene za koje nije predviđena.
7. Ako se baterija ne napuni do kraja čak i kada prođe vreme predviđeno za punjenje, odmah prekinite daljnje punjenje.
8. Bateriju nemojte da izlažete visokim temperaturama ili jakim pritisku, na primer stavljajući je u mikrotalasnu pećnicu, mašinu za sušenje ili posudu pod visokim pritiskom.
9. Držite je podalje od vatre čim primetite curenje ili osetite čudan miris.
10. Nemojte je koristiti na mestu gde dolazi do stvaranja jakog statičkog elektriciteta.
11. Ako baterija curi, stvara neugodan miris, zagreva se, menja boju ili oblik, ili ako na neki način izgleda neobično tokom upotrebe, punjenja ili skladištenja, odmah je uklonite iz opreme ili punjača i prestanite da je koristite.
12. Nemojte da potopite bateriju u vodu i nemojte da dozvolite da bilo kakva tečnost uđe u nju. Ulaz provodne tečnosti, kao što je voda, može da izazove štetu koja može da dovede do požara ili eksplozije. Čuvajte bateriju na hladnom, suvom mestu, podalje od zapaljivih predmeta. Korozivne gasne atmosfere moraju da se izbegnu.

## OPREZ

1. Ako vam tečnost koja iscuri iz baterije dospe u oči, nemojte da trljate oči već ih dobro isperite čistom vodom, na primer vodom iz česme, i odmah se obratite lekaru. Ako se ne tretira, tečnost može da izazove probleme sa očima.
2. Ako vam tečnost iscuri na kožu ili odeću, odmah dobro operite čistom vodom, na primer vodom iz česme. Postoji mogućnost pojave iritacije kože.
3. Ako tokom prve upotrebe baterije primetite rđu, neugodan miris, gubitak boje, deformacije i/ili druge neregularnosti, nemojte da koristite bateriju i vratite je dobavljaču ili prodavcu.

## UPOZORENJE

Ako električno provodljivi strani predmet dospe u terminale litijum-jonske baterije, može da se izazove kratak spoj a usled toga i rizik od požara. Molimo da vodite računa o sledećim materijama kada odlažete bateriju.

- Ne stavljajte električno provodljive otpatke, eksere, čeličnu žicu, bakarnu ili drugu žicu u kutiju za čuvanje.
- Ili instalirajte bateriju u električnom alatu ili je čuvajte bezbedno je pritiskajući unutar poklopca baterije dok se rupe za ventilaciju ne sakriju kako bi se sprečili kratki spojevi.

## UPOZORENJE O LITIJUM-JONSKOJ BATERIJI

Da bi joj se produžio radni vek, litijum-jonska baterija ima zaštitnu funkciju da bi se zaustavilo isticanje energije.

U dole opisanim slučajevima 1 do 3, kada koristite ovaj proizvod, motor može da se zaustavi čak i ako je prekidač pritisnut. Ovo nije kvar već rezultat rada zaštitne funkcije.

1. Motor se zaustavlja kada se baterija istroši.  
U tom slučaju odmah je napunite.
  2. Motor može da se zaustavi ako je alat preopterećen. U tom slučaju otpustite prekidač na alatu i uklonite uzroke preopterećenja. Nakon toga možete ponovo da ga koristite.
  3. Ako se baterija pregreje usled rada pod preopterećenjem, napajanje iz baterije može biti obustavljeno.  
U tom slučaju prestanite da koristite bateriju i ostavite je da se ohladi. Nakon toga možete ponovo da ga koristite.
- Osim toga, molimo vas da obratite pažnju na sledeće upozorenje.

## U VEZI TRANSPORTA LITIJUM-JONSKE BATERIJE

Kada transportujete litijum-jonsku bateriju, molimo da poštujuete sledeća upozorenja.

### UPOZORENJE

Javite transportnoj kompaniji da paket sadrži litijum-jonsku bateriju, upoznajte kompaniju sa njenom snagom i pratite instrukcije transportne kompanije kada uređujete transport.

- Litijum-jonske baterije koje prelaze izlaznu snagu od 100 Wh se smatraju u klasifikaciji tereta kao opasne materije i zahtevaju primenu specijalnih procedura.
- Za transport u inostranstvo, morate da poštujuete međunarodne zakone i pravila i regulative ciljne države.
- Ako je BSL36B18 ugrađen u električni alat, izlazna snaga će premašiti 100 Wh i jedinica će biti klasifikovana kao Opasna roba za klasifikaciju tereta.

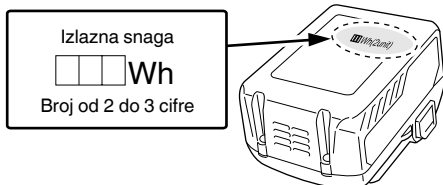

## OZNAKE

### UPOZORENJE

Ovde su prikazane oznake koje se koriste na mašini. Postarajte se da razumete njihovo značenje pre upotrebe.

	P14DSL / P18DSL : Bežična rendisalka
	Da bi se smanjio rizik od povreda, korisnik mora da pročita korisničko uputstvo.
	Samo za zemlje EU Nemojte odlagati električni alat zajedno sa smećem iz domaćinstva! Na osnovu Evropske direktive 2012/19/EU o dotrajaloj električnoj i elektronskoj opremi, kao i njene primene u skladu s državnim propisima, električni alat koji je došao do kraja svog radnog veka mora se prikupiti zasebno i odneti u postrojenje za reciklažu koje ispunjava ekološke zahteve.
V	Nominalni napon
$n_0$	Brzina bez opterećenja
min <sup>-1</sup>	Broj obrtaja ili pomaka u minuti
	Direktna struja
I	Uključiti
O	Isključiti
	Oprez
	Isključivanje baterije

## NAZIVI DELOVA (SI. 21)

Ⓐ	Kućište ventila
Ⓑ	Rupa za izbacivanje ivera
Ⓒ	Vazdušni pištolj

### Baterija

	Baterija je skoro prazna. Napunite bateriju što pre možete.
	Svetli: Baterija je puna do pola.
	Svetli: Baterija je dovoljno napunjena.

## SPECIFIKACIJE

### Električni alat

Model	P14DSL		P18DSL
Napon	14 V		18 V
Širina sečenja	82 mm		
Maks. dubina sečenja	2,0 mm		
Brzina bez opterećenja	16000 min <sup>-1</sup>		
Punjiva baterija	2LSRK	BSL1430: Li-ion 14,4 V (3,0 Ah 8 ćelija)	BSL1830: Li-ion 18 V (3,0 Ah 10 ćelija)
	2LJRK	BSL1450: Li-ion 14,4 V (5,0 Ah 8 ćelija)	BSL1850: Li-ion 18 V (5,0 Ah 10 ćelija)
Težina*	3,3 kg (sa BSL1460)		3,7 kg (sa BSL36B18)

\* Težina: U skladu sa EPTA-procedurom 01/2014

## STANDARDNI PRIBOR

Osim glavnog uređaja (1 uređaj), u pakovanju se nalazi i pribor koji je naveden na strani 168. Standardni pribor je podložan izmenama bez prethodnog obaveštenja.

## PRIMENE

Rendisanje raznih drvenih dasaka i ploča.

## UKLANJANJE BATERIJE/ INSTALACIJA

### 1. Uklanjanje baterije

Čvrsto držite ručku i gurnite bravicu baterije da biste uklonili bateriju.

### OPREZ

Nikada nemojte da pravite kratak spoj na bateriji.

### 2. Instalacija baterije

Ubacite bateriju pazeći na njene polove. (pogledajte **SI. 3**)

## PUNJENJE

Pre upotrebe električnog alata napunite bateriju kako je opisano.

### 1. Priključite kabl punjača u utičnicu.

Kada gurnete utikač punjača u utičnicu, kontrolna lampica će početi da treperi crvenom bojom (u intervalima od 1 sekunde).

### OPREZ

Nemojte da koristite električni kabl ako je oštećen.

Odmah ga popravite.

### 2. Stavite bateriju u punjač.

Bateriju stavite u punjač tako da čvrsto stoji u njemu kako je prikazano na **SI. 3**.

### 3. Punjenje





Kada stavite bateriju u punjač započeće se s punjenjem, a kontrolna lampica će neprestano svetleti crveno.

Kada se baterija potpuno napuni, kontrolna lampica će početi da treperi crveno (u intervalima od 1 sekunde) (vidite **Tabelu 1**).

### ● Pokazivanja kontrolne lampice

Pokazivanja kontrolne lampice objašnjena su u **Tabeli 1** i to na osnovu stanja punjača ili punjive baterije.

Tabela 1

Pokazivanja kontrolne lampice			
Kontrolna lampica (crvena)	Pre punjenja	Treperi	Svetli 0,5 sekundi. Ne svetli 0,5 sekundi. (isključena je 0,5 sekundi) 
	Tokom punjenja	Svetli	Neprestano svetli 
	Punjenje je završeno	Treperi	Svetli 0,5 sekundi. Ne svetli 0,5 sekundi. (isključena je 0,5 sekundi) 
	Mirovanje izazvano pregrevanjem	Treperi	Svetli 1 sekundu. Ne svetli 0,5 sekundi. (isključena je 0,5 sekundi) 
	Punjenje nije moguće	Treperi	Svetli 0,1 sekundu. Ne svetli 0,1 sekundu (isključena je 0,1 sekundi) 
			Baterija je pregrejana. Punjenje nije moguće. (Punjenje će započeti kada se baterija ohladi.)
			Kvar baterije ili punjača

### ● Temperature i vreme punjenja baterije.

Temperature i vreme punjenja baterije prikazani su u **Tabeli 2**

Tabela 2

Baterija		Punjač	UC18YFSL
Napon punjenja		V	14,4 V – 18 V
Težina		kg	0,5
Temperature pri kojima baterija može da se puni			0°C – 50°C
Približno vreme punjenja na osnovu kapaciteta baterije. (Na 20°C)			
1,3 Ah	min.		20
1,5 Ah	min.		22
2,0 Ah	min.		30
2,5 Ah	min.		35
3,0 Ah	min.		45
4,0 Ah	min.		60
5,0 Ah	min.		75
Broj ćelija u bateriji			4 – 10

**NAPOMENA**

Vreme punjenja može da varira u zavisnosti od temperature okoline i napona izvora napajanja.

**OPREZ**

Punjač baterije će se zagrejati kada se neprestano koristi, što može da bude uzrok kvarova. Kada se punjenje završi, ostavite da prođe 15 minuta do sledećeg punjenja.

**4. Izvucite kabl punjača iz utičnice.****5. Čvrsto držite punjač i izvucite bateriju.****NAPOMENA**

Obavezno izvadite bateriju iz punjača nakon punjenja i zatim je odložite.

**OPREZ**

- Ako se baterija puni dok je još uvek topla, zato što je dugo stajala na mestu izloženom direktnoj sunčevoj svetlosti ili zato što je upravo bila korišćena, kontrolna lampica na punjaču će zasvetleti 1 sekundu i zatim neće zasvetleti 0,5 sekundi (biće isključena 0,5 sekundi). U tom slučaju, prvo ostavite bateriju da se ohladi, a zatim započnite punjenje.
- Kao kontrolna lampica treperi (u intervalima od 0,2 sekunde), proverite da li u priključku za bateriju na punjaču ima stranih predmeta i ako ih ima uklonite ih. Ako nema stranih predmeta, verovatno su baterija ili punjač u kvaru. Odnosite ih u ovlašćeni servis.
- Budući da je ugrađenom mikro računaru potrebno oko 3 sekunde da se baterija koja se puni izvadi iz punjača, sačekajte najmanje 3 sekunde pre nego što je ponovo stavite da biste nastavili sa punjenjem. Ako bateriju ponovo stavite u ruku od 3 sekunde, možda se neće ispravno napuniti.

**MONTAŽA I UPOTREBA**

Postupak	Broj	Strana
Vrsta rada na rezanju i veličina u ovom proizvodu	1	169
Umetanje i uklanjanje poklopca baterije	2	169
Ubacivanje i uklanjanje baterije	3	169
Pokazivač napunjenosti baterije	4	169
Kako napuniti bateriju	5	169
Podešavanje dubine sekača	6	169
Započinjanje i završavanje operacije sečenja	7	169
Kako koristiti štand	8	169
Kako instalirati i koristiti vodič	9	170
Rastavljanje karbidnog sečiva (za Tip sečiva sa dvostrukom ivicom)	10	170
Sastavljanje karbidnog sečiva (za Tip sečiva sa dvostrukom ivicom)	11	170
Podešavanje visine karbidnog sečiva (za Tip sečiva sa dvostrukom ivicom)	12	170
Demontiranje oštrice koja može da se ponovo naoštri	13	171
Montiranje oštrice koja može ponovo da se naoštri	14	171
Prilagođavanje visine oštrice koja može ponovo da se naoštri	15	171
Oštrenje oštrice koja može da se ponovo naoštri	16	172

Kačenje i uklanjanje adaptera za prašinu	17	172
Rad lakta (opciona oprema)	18	172
Funkcija prekidača	19	173
Zamena grafitnih četkica	20	173
Pravilno čišćenje otvora izbacivanja ivera	21	173
Odabir pribora	—	174

**1. Površinsko sečenje**

Grubo sečenje bi trebalo postići na velikim dubinama sečenja i pri odgovarajućoj brzini tako da iverje biva glatko izbacivano iz mašine. Da bi se osigurala glatka završena površina, završno sečenje bi trebalo da se postigne na malim dubinama sečenja i pri niskim brzinama ubacivanja materijala.

**2. Intervali za oštrenje sečiva**

Intervali za oštrenje sečiva zavise od tipa drveta koje se seče i dubine sečenja. Ipak, oštrenje bi generalno trebalo izvršiti nakon svakih 500 metara operacije sečenja.

**3. Kamen za doterivanje (oštrenje)**

Kada je dostupan vodeni kamen za oštrenje, upotrebite ga nakon dovoljno potapanja u vodi jer takav kamen za oštrenje može da se istroši tokom radova na brušenju, zaravnite gornju površinu kamena za oštrenje koliko god često je neophodno.

**ODRŽAVANJE I PROVERA****1. Proveravanje sečiva**

Neprekidna upotreba tupih ili oštećenih sečiva će dovesti do smanjene efikasnosti sečenja i može da izazove preopterećenje motora. Naoštrite ili zamenite sečiva koliko god često je neophodno.

**2. Rukovanje****OPREZ**

Prednja osnova, zadnja osnova, i dugme za kontrolu dubine sečenja su precizno izrađeni specifično da bi se dobila visoka preciznost. Ako se ovim delovima grubo rukuje ili se izlože teškom mehaničkom udaru, to može da uzrokuje pogoršanu preciznost ili umanjenu performansu sečenja. Ovim delovima se mora rukovati sa naročitim brigom.

**3. Provera montažnih zavrtnjeva**

Redovno proveravajte sve montažne zavrtnje i postarajte se da budu dobro zategnuti. Ako bilo koji od ovih zavrtnjeva popusti, odmah ga pritegnite. Propust da to uradite može da izazove ozbiljnu opasnost.

**4. Provera grafitnih četkica**

Motor ima grafitne četkice koje su potrošni delovi. Budući da previše istrošene grafitne četkice mogu stvoriti probleme u radu motora, zamenite ih novima kada se istroše do ili blizu „granice pohabanosti“. Osim toga, starajte se da grafitne četkice uvek budu čiste i postarajte se da klize bez problema u svojim nosačima.

**NAPOMENA**

Kada menjate grafitnu četkicu sa novom, obavezno koristite HiKOKI grafitnu četkicu sa šifrom br. 999017.

**5. Zamena grafitnih četkica**

Nakon uklanjanja poklopca koji štiti od otpadaka, izvadite grafitnu četkicu tako što ćete prvo skinuti poklopac četkice, a zatim pomoću odvijača s pljosnatom glavom zakačite izbočinu na grafitnoj četkici.

Kada stavljate grafitnu četkicu, birajte smer tako da se klin grafitne četkice slaže sa kontaktnim delom koji se nalazi van cevi u kojoj je četkica. Zatim je gurnite prstom. Na kraju stavite poklopac četkice.

## OPREZ

Budite apsolutno sigurni da ste stavili klin grafitne četkice u kontakti deo koji se nalazi van cevi u kojoj je četkica. (Možete umetnuti bilo koji od dva klina koja su data). Morate biti pažljivi jer svaka greška u ovom postupku može da dovede do deformisanja klina grafitne četkice i može da izazove probleme s motorom u ranoj fazi.

### 6. Zamenjivanje pojasa

Ako je zamena pojasa neophodna, to treba da uradi ovlašćeni servis centra HiKOKI da bi se izbegle bezbednosne opasnosti.

### 7. Održavanje motora

Namotaji motora su samo „srce“ električnog alata. Poklanjajte odgovarajuću pažnju da se namotaji ne bi oštetili i/ili pokvasili uljem ili vodom.

### 8. Čišćenje spoljašnjosti

Kada se rendisaljka isprlja, obrišite je mekom, suvom krpom ili krpom navlaženom sa sapunjavom vodom. Nemojte da koristite rastvarače na bazi hlora, benzin ili razređivače za farbe jer oni tope plastiku.

### 9. Čuvanje

Čuvajte rendisaljku na mestu na kojem je temperatura niža od 40 °C i van domašaja dece.

## NAPOMENA

Čuvanje litijum-jonskih baterija.

Postarajte se da litijum-jonske baterije budu potpuno napunjene pre nego što ih odložite.

Dugotrajno čuvanje (3 meseca ili više) baterija koje nisu dovoljno napunjene može dovesti do smanjenja radnog učinka, značajnog skraćivanja vremena korišćenja baterija ili do njihove nesposobnosti da drže naboj.

Međutim, značajno skraćanje vremena korišćenja baterije može biti regulisano ako se napuni i iskoristi tri do pet puta.

Ako je vreme korišćenja baterija veoma kratko i pored više punjenja i korišćenja, smatrajte da su potpuno istrošene i kupite nove.

## OPREZ

Što se tiče rukovanja i održavanja električnih alata, bezbednosni propisi i standardi propisani za svaku zemlju moraju da se poštuju.

### Važna napomena o baterijama za HiKOKI akumulatorske električne alate

Uvek koristite neku od naših predviđenih, originalnih baterija. Ne možemo da garantujemo bezbednost i radni učinak našeg akumulatorskog električnog alata kada se koristi s baterijama koje nismo predvideli ili kada se baterije rastave i preprave (na primer prilikom rastavljanja i zamene ćelija ili drugih unutrašnjih delova).

## GARANCIJA

Garantujemo da HiKOKI električni alati ispunjavaju zakonske/državne propise. Ova garancija se ne odnosi na kvarove ili oštećenja prouzrokovana pogrešnom upotrebom, zloupotrebom ili normalnim trošenjem i habanjem. U slučaju žalbe, molimo vas da nerastavljeni električni alat sa GARANTNIM SERTIFIKATOM, koji se nalazi na kraju uputstva za upotrebu, pošaljete ovlašćenom servisu kompanije HiKOKI.

## NAPOMENA

Zbog neprekidnog programa istraživanja i razvoja kompanije HiKOKI, ovde navedene specifikacije su podložne izmenama bez prethodnog obaveštenja.

## Informacije o buci i vibracijama u vazduhu

Izmerene vrednosti su utvrđene na osnovu EN62841 i objavljene u skladu sa ISO 4871.

Izmereni A-ponderisani nivo jačine zvuka:

98 dB (A) (P14DSL)

100 dB (A) (P18DSL)

Izmereni A-ponderisani nivo zvučnog pritiska:

87 dB (A) (P14DSL)

89 dB (A) (P18DSL)

Odstupanje K: 3 dB (A)

Nosite zaštitu za sluh.

Ukupne vrednosti vibracija (troosni vektorski zbir) utvrđene na osnovu EN62841.

Rendisanje mekog drveta:

Vrednost emisije vibracija  $a_{h1} = 2,6 \text{ m/s}^2$  (P14DSL)

3,0  $\text{m/s}^2$  (P18DSL)

Odstupanje K = 1,5  $\text{m/s}^2$

Deklarisana ukupna vrednost vibracija izmerena je na osnovu standardne metode testiranja i može se koristiti za upoređivanje jednog alata s drugim.

Takođe se može koristiti u preliminarnoj proceni izloženosti.

### UPOZORENJE

○ Emisija vibracija tokom upotrebe električnog alata može da se razlikuje od deklarisanе ukupne vrednosti u zavisnosti od načina na koji se alat koristi.

○ Odredite mere bezbednosti za zaštitu rukovaoca i to na osnovu procene izloženosti stvarnim uslovima korišćenja (uzimajući u obzir sve faze radnog ciklusa kao što su vreme kada će alat biti isključen, vreme rada u praznom hodu i vreme uključivanja).



## OPĆENITA SIGURNOSNA UPOZORENJA ZA ELEKTRIČNE ALATE

### ⚠ UPOZORENJE

Pročitajte sva sigurnosna upozorenja, upute, ilustracije i specifikacije isporučene s ovim električnim alatom.

Nepoštivanje upozorenja i uputa može uzrokovati strujni udar, požar i/ili teške ozljede.

Sačuvajte sva upozorenja i upute za ubuduće.

Izraz »električni alat« u upozorenjima odnosi se na električni alat priključen na mrežu (žični) ili na električni alat koji radi na bateriji (bežični).

#### 1) Sigurnost radnog mjesta

- a) Radno mjesto održavajte čistim i dobro osvijetljenim.

*Nered ili neosvijetljeno radno mjesto uzrokuje nesreće.*

- b) Električni alat ne koristite u eksplozivnim okruženjima kao što su prisutnost zapaljivih tekućina, plinova ili prašine.

*Električni alati proizvodi iskre koje mogu zapaliti prašinu ili pare.*

- c) Djecu i ostale osobe držite podalje tijekom korištenja električnog alata.

*Nepažnja može uzrokovati gubitak kontrole.*

#### 2) Električna sigurnost

- a) Utikači električnog alata moraju odgovarati utičnicama na koje se priključuju. Ni na koji način nemojte mijenjati električni utikač. Ne koristite adapterske utikače s uzemljenim električnim alatom.

*Neizmijenjeni utikači i odgovarajuće utičnice smanjuju opasnost od strujnog udara.*

- b) Izbjegavajte dodir tijela s uzemljenim površinama kao što su cijevi, radijatori i hladnjaci.

*Postoji povećana opasnost od strujnog udara ako je vaše tijelo uzemljeno.*

- c) Električni alat ne izlažite kiši i vlazi.

*Ulazak vode u električni alat povećava rizik od strujnog udara.*

- d) Ne zlorabite kabel. Nikada ne koristite kabel za nošenje, povlačenje ili izvlačenje utikača iz utičnice.

*Držite kabel podalje od izvora topline, ulja, oštih rubova ili pomičnih dijelova.*

*Oštećen ili zapetljan kabel povećava opasnost od strujnog udara.*

- e) Kada električni alat koristite na otvorenom, koristite samo produžni kabel odobren za uporabu na otvorenom.

*Uporaba kabela prikladnog za uporabu na otvorenom smanjuje opasnost od strujnog udara.*

- f) Ako je neizbježno korištenje električnog alata na vlažnom mjestu, koristite zaštitne strujne sklopke (FID sklopke).

*Uporaba FID sklopke smanjuje rizik od strujnog udara.*

#### 3) Osobna sigurnost

- a) Budite na oprezu, paziti što radite i koristiti zdrav razum prilikom korištenja električnog alata.

*Električni alat ne koristite ako ste umorni ili pod utjecajem droga, alkohola ili lijekova.*

*Trenutak nepažnje prilikom uporabe električnog alata može uzrokovati ozbiljne ozljede.*

- b) Koristite osobnu zaštitnu opremu. Uvijek nosite zaštitne naočale.

*Zaštitna oprema, kao što su maske za prašinu, zaštitne cipele otporne na klizanje, kacige ili zaštitna sluha, ako se koriste u odgovarajućim uvjetima smanjuju opasnost od nezgoda.*

- c) Spriječite nehotično pokretanje. Provjerite je li prekidač u isključenom položaju prije spajanja na izvor napajanja i/ili baterije, prije nego uhvatite alat ili prije nošenja alata.

*Nošenje električnih alata s prstom na prekidaču ili priključenih električnih alata čiji prekidač je uključen uzrokuje nesreće.*

- d) Uklonite sav alat za podešavanje ili ključeve prije nego što uređaj uključite.

*Alat ili ključ koji se nalazi u rotirajućem dijelu alata može uzrokovati ozljede.*

- e) Ne istežite se kako biste dosegli radno mjesto. Održavajte odgovarajuće uporište i ravnotežu u svim vremenima.

*To omogućuje bolju kontrolu električnog alata u neočekivanim situacijama.*

- f) Nosite prikladnu odjeću. Ne nosite široku odjeću ili nakit. Držite kosu i odjeću podalje od pokretnih dijelova.

*Pokretni dijelovi mogu zahvatiti široku odjeću, nakit ili dugu kosu.*

- g) Ako postoje uređaji za priključenje usisivača prašine i uređaji za sakupljanje, provjerite jesu li priključeni i koriste li se na ispravan način.

*Korištenje uređaja za skupljanje prašine može smanjiti opasnosti povezane s prašinom.*

- h) Nemojte dopustiti da zbog znanja stečenoga čestom uporabom alata postanete previše sigurni i zanemarite sigurnosna načela alata.

*Neoprezna radnja može dovesti do ozbiljne ozljede u djeliću sekunde.*

#### 4) Uporaba i njega električnog alata

- a) Ne silite električni alat. Koristite odgovarajući električni alat za radnju koju treba obaviti.

*Ispravan električni alat posao će obaviti bolje i sigurnije, pod uvjetima za koje je dizajniran.*

- b) Ne koristite električni alat ako se ne može uključiti i isključiti prekidačem.

*Bilo koji električni alat koji se ne može kontrolirati pomoću prekidača je opasan i treba ga popraviti.*

- c) Izvucite utikač iz mrežne utičnice i/ili uklonite bateriju (ako je uklonjiva) iz električnog alata prije podešavanja, zamjene pribora ili odlaganja uređaja.

*Ovim mjerama opreza smanjit ćete rizik od slučajnog pokretanja uređaja.*

- d) Električni alat koji se ne koristi čuvajte izvan dohvata djece i ne dopustite da alat koriste osobe koje nisu upoznate s načinom rada ili ovim uputama.

*Električni alat je opasan ako ga koriste neiskusne osobe.*

- e) Održavanje električnih alata i dodataka. Provjerite neusklađene ili povezane pokretne dijelove, eventualno polomljene dijelove i sve druge čimbenike koji mogu utjecati na rad električnog alata. Ako je oštećen, alat dajte popraviti prije uporabe.

*Mnoge nesreće uzrokovane su loše održanim električnim alatima.*

- f) Alat za rezanje održavajte oštirim i čistim.

*Ispravno održavani alat za rezanje s oštirim oštricama neće se zaglaviti i lakše će se kontrolirati.*

- g) Koristite električni alat, pribor i nastavke, itd. u skladu s ovim uputama, uzimajući u obzir radne uvjete i radove koji se izvode.

*Uporaba električnog alata za namjene za koje alat nije predviđen može uzrokovati opasne situacije.*

- h) Održavajte ručke i držeće površine suhima, čistima i bez ulja i masti.

*Skilske ručke i držeće površine ne omogućuju sigurno rukovanje i kontrolu alata u neočekivanim situacijama.*

## 5) Uporaba i njega električnog alata s baterijama

- a) Baterije puniti samo pomoću punjača koji je odredio proizvođač.

*Punjač koji je prikladan za jednu vrstu baterije može uzrokovati opasnost od požara ako se koristi s drugom baterijom.*

- b) Električni alat koristite samo s izričito za te alate određenim baterijama.

*Uporaba s bilo kojim drugim baterijama može uzrokovati rizik od ozljeda i požara.*

- c) Kada se baterija ne koristi, držite je podalje od drugih metalnih predmeta kao što spajalice, kovanice, ključevi, čavli, vijci ili drugi sitni metalni predmeti koji mogu uspostaviti vezu između terminala baterije.

*Kratko spajanje terminala baterije može uzrokovati opekline ili požar.*

- d) U slučaju primjene sile, iz baterija može prsnuti tekućina. Izbjegavajte kontakt s tom tekućinom. Ako slučajno dođe do kontakta, isperite vodom. Ako tekućina dospije u oči, dodatno potražiti liječničku pomoć.

*Tekućina iz baterije može uzrokovati iritacije ili opekline.*

- e) Nemojte koristiti bateriju ili alat koji je oštećen ili izmijenjen.

*Oštećene ili izmijenjene baterije se mogu nepredvidivo ponašati što može prouzročiti požar, eksploziju ili opasnost od ozljede.*

- f) Nemojte izlagati bateriju ili alat vatri ili pretjeranoj temperaturi.

*Izloženost vatri ili temperaturi iznad 130 °C može uzrokovati eksploziju.*

- g) Slijedite sve upute za punjenje i nemojte puniti bateriju ili alat izvan raspona temperature navedene u uputama.

*Pogrešno punjenje ili pri temperaturama izvan određenog raspona može oštetiti bateriju i povećati opasnost od požara.*

## 6) Servisiranje

- a) Servisiranje električnog alata prepustite isključivo kvalificiranom osoblju uz korištenje identičnih rezervnih dijelova.

*Na taj će se način osigurati sigurnost električnog alata.*

- b) Nikada nemojte servisirati oštećene baterije.

*Servis baterija smije izvoditi samo proizvođač ili ovlašteni davatelj usluga.*

## OPREZ

Djecu i nemoćne osobe držite podalje od uređaja.

Kad se ne koristi, alat treba držati izvan dohvata djece i nemoćnih osoba.

## SIGURNOSNA UPOZORENJA ZA BEŽIČNU BLANJU

1. Pričekajte da se rezač zaustavi, prije nego uređaj odložite.

Izloženi rotirajući rezač može zahvatiti površinu te dovesti do gubitka kontrole i ozbiljnih ozljeda.

2. Koristite stezaljke ili neki drugi praktični način da biste osigurali radno mjesto na stabilnoj platformi.

Držanje izratka u ruci ili nasuprot tijelu čini ga nestabilnim i može dovesti do gubitka kontrole.

3. Nemojte koristiti blanju s oštricama prema gore (kao fiksni tip brusilice).

4. Uvijek puniti bateriju na temperaturi od 0 – 40 °C. Temperatura manja od 0 °C rezultirat će prekomjernim punjenjem koje je opasno. Baterija se ne može puniti na temperaturi većoj od 40 °C.

Najprikladnija temperatura za punjenje je 20 – 25 °C.

5. Ne koristite punjač kontinuirano.

Nakon završetka punjenja, ostavite punjač da se ohladi oko 15 minuta prije sljedećeg punjenja baterije.

6. Ne dopustite da u rupu za priključivanje punjive baterije uđu strani predmeti.

7. Nikada ne rastavljajte bateriju i punjač.

8. Nikada nemojte kratko spajati punjive baterije.

Kratko spajanje baterije proizvede će veliku struju i dovesti do pregrijavanja. To dovodi do opekline ili oštećenja baterije.

9. Baterije ne bacajte u vatra.

Ako se baterija zapali, može eksplodirati.

10. U ventilacijske otvore punjača ne umećite strane predmete.

Umetanje metalnih predmeta ili zapaljivih tvari u ventilacijske otvore punjača uzrokovat će strujni udar ili oštećenje punjača.

11. Bateriju odnesite u trgovinu u kojoj je kupljena čim trajanje praznjenja baterije nakon ponovnog punjenja postane prekratko za praktičnu uporabu. Istrošene baterije ne bacajte zajedno s ostalim smećem.

12. Korištenje istrošene baterije oštetit će punjač.

## DODATNA SIGURNOSNA UPOZORENJA

1. Postavljanje i provjera radnog okruženja  
Slijedeći mjere opreza, provjerite je li radno okruženje prikladno.

2. Uvjerite se da je prekidač u položaju OFF (Isključeno). Ako se baterija priključi na tijelo dok je prekidač za uključivanje u položaju ON (Uključeno), električni alat će odmah započeti s radom što može uzrokovati ozbiljne nesreće.

3. Pripremite stabilan drveni radni stol pogodan za blanjanje. Budući da loše izbalansiran radni stol stvara opasnost, provjerite da je sigurno postavljen na čvrstoj, ravnoj podlozi.

4. Nemojte fiksirati i osiguravati bravu prekidača. Osim toga, držite prst dalje od prekidača kada nosite blanju. Inače se glavni prekidač može nehote uključiti, što rezultira neočekivanim nesrećama.

5. Nemojte snažno udariti ili slomiti upravljačku ploču. To može dovesti do problema.

6. Da biste uštedjeli potrošnju baterije, lampica koja pokazuje preostali kapacitet baterije svijetli kada se pritisne prekidač za pokazivanje preostalog kapaciteta baterije.

7. Mjere opreza nakon završetka blanjanja  
Kad blanju držite samo jednom rukom nakon završetka blanjanja, osigurajte da vas rezne oštrice (baza) blanje ne dotiču ili dodu preblizu vašem tijelu. Nepridržavanje ovih naputaka može uzrokovati ozbiljne ozljede.

8. Položaj blanje može se regulirati pomicanjem vodilice ulijevo ili udesno nakon otpuštanja vijka za podešavanje. Vodilica se može postaviti na desnu ili lijevu stranu alata.
9. Nemojte koristiti blanju s oštricama prema gore (kao fiksni tip brusilice).
10. Budite oprezni da ne ozlijedite ruku pri spajanju ili odvajanju oštrica.
11. Prije spajanja oštrica, obrišite strugotine ili druge krhotine koje su zalijepljene na oštrice.
12. O neprekidnom radu
 

Ovaj alat ima zaštitnu funkciju za produljenje vijeka trajanja baterije.

Baterija se može pregrijati tijekom neprekidnog rada ili dubokog rezanja, što može uzrokovati automatsko zaustavljanje.

Osobito s bilo kojom od dolje navedenih baterija, alat može prestati raditi prije nego što se baterija počne zagrijavati kako bi se spriječio brzi kvar zbog pregrijavanja.

Ako se to dogodi, zaustavite rad, izvadite bateriju iz alata i ostavite je na dobro prozračenom mjestu koje nije izloženo sunčevom svjetlu dok se dovoljno ne ohladi. Baterija se može ponovno koristiti kada se ohladi. (Primjenjive baterije: BSL1425, BSL1420, BSL1415X, BSL1825, BSL1820, BSL1815 i stare baterije)
13. Pravilno korištenje baterije
 

Kada se alat koristi s bilo kojom od dolje navedenih baterija, treba ga koristiti za lagani rad kako bi se produljio vijek trajanja baterije.

Primjer rada: Završna obrada male dubine i zakošenje rubova (Primjenjive baterije: BSL1425, BSL1420, BSL1415X, BSL1825, BSL1820, BSL1815 i stare baterije)
14. Uvijek provjerite je li prekidač za napajanje OFF i je li baterija izvučena prije stavljanja ili skidanja adaptera prašine.
15. Pobrinite se da je skupač prašine u potpunosti spojen. Ako to ne učinite može doći do ozljede. Pazite da ne razbijete dršku kod pričvršćivanja ili izvlačenja adaptera za prašinu i poklopca spremnika za strugotine.

## MJERE OPREZA ZA LITIJ-IONSKE BATERIJE

U svrhu produljenja vijeka trajanja, litij-ionska baterija opremljena je zaštitom za prekidanje izlazne struje.

U dolje opisanim slučajevima 1 do 3, prilikom korištenja ovoga proizvoda, čak i kada držite prekidač, motor se može zaustaviti. To nije indikacija problema u radu već rezultat zaštitne funkcije.

1. Kada se baterija istroši, motor se zaustavlja. U tom je slučaju odmah napunite.
2. Ako je alat preopterećen, motor se može zaustaviti. U tom slučaju pustite prekidač alata i otklonite uzrok preopterećenja. Nakon toga alat možete ponovno koristiti.
3. Ako se baterija pregrije uslijed rada pod preopterećenjem, baterija može prestati davati struju. U tom slučaju prestanite koristiti bateriju i sačekajte da se ohladi. Nakon toga alat možete ponovno koristiti.

Nadalje, molimo vas da obratite pažnju na sljedeća upozorenja i mjere opreza.

### UPOZORENJE

Kako bi se spriječio curenje baterije, pregrijavanje, dimljenje, eksplozija i zapaljenje, molimo vas da se pridržavate sljedećih mjera opreza.

1. Pazite da se strugotine i prašina ne nakupljaju na bateriji.
  - Tijekom rada pazite da strugotine i prašina ne padaju na bateriju.
  - Pazite da se strugotine i prašina koji tijekom rada alata padnu na bateriju ne nakupljaju na bateriji.

- Nekorišteni bateriju ne skladištite na mjestima izložena strugotinama i prašini.
- Prije skladištenja baterije, uklonite strugotine i prašinu s baterije i ne skladištite zajedno s metalnim dijelovima (vijci, čavli, itd.).
- 2. Ne bušite bateriju oštrim predmetima, primjerice čavlima, ne udarajte čekićem, ne gazite, ne bacajte i ne izlažite bateriju teškim udarcima.
- 3. Ne koristite vidljivo oštećenu ili deformiranu bateriju.
- 4. Ne koristite baterije obrnutog polariteta.
- 5. Ne spajajte izravno na električnu utičnicu ili priključnicu upaljača u automobilu.
- 6. Bateriju ne koristite u svrhe za koje nije namijenjena.
- 7. Ako se punjenje baterije ne završi niti nakon isteka navedenog vremena punjenja, odmah prekinite daljnje punjenje.
- 8. Bateriju ne izlažite visokim temperaturama ili visokom tlaku i ne stavljajte u mikrovalne pećnice, sušilice ili spremnike pod visokim tlakom.
- 9. Držite podalje od vatre čim otkrijete da baterija curi ili osjetite neugodan miris.
- 10. Ne koristite na mjestima na kojima se generira jak statički elektricitet.
- 11. Ako dođe do curenja baterije, neugodnog mirisa, zagrijavanja, promjene boje ili oblika baterije, ili se baterija na bilo koji način promijeni tijekom korištenja, punjenja ili skladištenja, odmah je izvadite iz uređaja ili punjača i prekinite uporabu.
- 12. Nemojte uranjati bateriju ili dopustiti da bilo kakve tekućine uđu unutra. Prodor vodljive tekućine, kao što je voda, može uzrokovati oštećenja koja mogu dovesti do požara ili eksplozije. Čuvajte bateriju na hladnom i suhom mjestu, dalje od gorivih i zapaljivih predmeta. Moraju se izbjeći atmosfere korozivnog plina.

### POZOR

1. Ako tekućina koja curi iz baterije dospije u oči, nemojte trljati oči i odmah ih dobro isperite čistom vodom, kao je voda iz slavine, te odmah potražite pomoć liječnika. Ako se ne liječi, tekućina može uzrokovati probleme s vidom.
2. Ako tekućina iscuri po koži ili odjeći, odmah dobro isperite čistom vodom, kao što je voda iz slavine. Postoji mogućnost iritacije kože.
3. Ukoliko prilikom prvog korištenja baterije otkrijete hrđu, neugodan miris, pregrijavanje, promjenu boje, deformacije, i/ili druge nepravilnosti, ne koristite i vratite dobavljaču ili prodavaču.

### UPOZORENJE

Ako električno vodljivo strano tijelo uđe u polove litij-ionske baterije, može doći do kratkog spoja te opasnosti od požara. Molimo obratite pozornost na sljedeće stvari pri skladištenju baterije.

- Ne stavljajte električno vodljive reznice, čavle, čelične žice, bakrene žice ili druge žice u kutiju za spremanje.
- Ili instalirajte bateriju u električni alat ili je uskladištite sigurno pritiskom u poklopac baterije dok se ventilacijski otvori ne zatvore da bi se spriječili kratki spojevi.

## U POGLEDU TRANSPORTA LITIJ-IONSKE BATERIJE

Prilikom transporta litij-ionske baterije, molimo pridržavajte se sljedećih mjera opreza.

### UPOZORENJE

Obavijestite tvrtku za transport da paket sadrži litij-ionsku bateriju, informirajte tvrtku o njihovoj izlaznoj snazi i sljedite upute tvrtke za transport prilikom dogovaranja transporta.

- Litij-ionske baterije čija izlazna snaga prelazi 100 Wh klasificiraju se kao opasni teret i zahtijevaju primjenu posebnih procedura.

## Hrvatski

- Za transport u inozemstvo, morate postupati u skladu s međunarodnim zakonima te pravilima i propisima određene zemlje.
- Ako je BSL36B18 ugrađen u električni alat, izlazna snaga prelazi 100 Wh, a jedinica se svrstava u opasnu robu u klasifikaciji tereta.

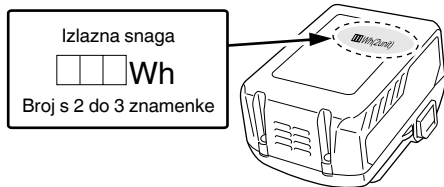

	Samo za zemlje EU Električni alat ne bacajte zajedno s ostalim kućnim otpadom! Sukladno europskim direktivama 2012/19/EU o otpadnoj električnoj i elektroničkoj opremi, te provedbi u skladu s nacionalnim zakonima i propisima, električni alat i baterije koji su dostigli kraj korisnog radnog vijeka potrebno je pripojiti odvojeno i predati u ustanove za recikliranje.
V	Nazivni napon
n <sub>0</sub>	Brzina bez opterećenja
min <sup>-1</sup>	Okretaja ili pomaka u minuti
≡	Jednosmjerna struja
I	Uključivanje
O	Isključivanje
⚠	Pozor
	Odspojite bateriju

## NAZIVI DIJELOVA (Slika 21)

Ⓐ	Otvor kućišta
Ⓑ	Otvor za izbacivanje čipa
Ⓒ	Zračni pištolj

## SIMBOLI

### UPOZORENJE

Za uređaj se koriste sljedeći simboli. Uvjerite se da prije uporabe razumijete njihovo značenje.

	P14DSL / P18DSL : Bežična blanja
	Kako bi smanjio opasnost od ozljede, korisnik mora pročitati priručnik za uporabu.

### Baterija

	Preostala snaga baterije - gotovo prazna. Bateriju napunite što prije
	Svijetli: Preostala snaga baterije - napola prazna.
	Svijetli: Preostala snaga baterije je dostatna.

## SPECIFIKACIJE

### Električni alat

Model	P14DSL		P18DSL
Napon	14 V		18 V
Širina rezanja	82 mm		
Maks. dubina rezanja	2,0 mm		
Brzina bez opterećenja	16000 min <sup>-1</sup>		
Punjiva baterija	2LSRK	BSL1430: Li-ion 14,4 V (3,0 Ah 8 stanica)	BSL1830: Li-ion 18 V (3,0 Ah 10 stanica)
	2LJRK	BSL1450: Li-ion 14,4 V (5,0 Ah 8 stanica)	BSL1850: Li-ion 18 V (5,0 Ah 10 stanica)
Težina*	3,3 kg (s BSL1460)		3,7 kg (s BSL36B18)

\* Težina: Prema EPTA postupku 01/2014

## STANDARDNA OPREMA

Osim glavne jedinice (1 jedinica), paket sadrži opremu navedenu na stranici 168. Standardna oprema može se promijeniti bez prethodne najave.

## VRSTE PRIMJENE

Blanjanje raznih drvenih dasaka i ploča.

## VAĐENJE/INSTALACIJA BATERIJE

### 1. Uklanjanje baterije

Čvrsto držite ručku i gurnite zasun baterije da biste uklonili bateriju.

### OPREZ

Nikada nemojte kratko spojati bateriju.

### 2. Instalacija baterije

Umetnite bateriju pazеći na polaritete. (Vidi sliku 3)



# Hrvatski

- Ako indikator punjenja treperi (u intervalima od 0,2 sekunde), provjerite i izvadite strane predmete iz konektora punjača baterije. Ako nema stranih predmeta, moguće je da su baterija ili punjač neispravni. Odnosite u ovlaštenu servis.
- Budući da ugrađeno mikro-računalo treba otprilike 3 sekunde kako bi ustanovilo da je baterija koja se puni izvađena iz punjača, pričekajte barem 3 sekunde prije ponovnog umetanja za nastavak punjenja. Ako se baterija ponovo umetne u roku manjem od 3 sekunde, baterija se možda neće ispravno puniti.

## 3. Kamen za brušenje

Kada je dostupan vodeni kamen za brušenje, koristite ga nakon što ga uronite u dovoljno vode jer se takav kamen za brušenje može istrošiti tijekom brušenja, izravajte gornju površinu kamena za brušenje onoliko često koliko je potrebno.

## ODRŽAVANJE I INSPEKCIJA

### 1. Pregledavanje oštrica

Korištenje tupih ili oštećenih oštrica će dovesti do smanjenja učinkovitosti piljenja i može izazvati preopterećenje motora. Naoštrite ili zamijenite oštrice prema potrebi.

### 2. Rukovanje

#### POZOR

Prednja baza, stražnja baza, i vijak za kontrolu dubine rezanja su precizno izrađeni da bi se osigurala posebno velika preciznost. Ako se ti dijelovi grubo koriste ili su podvrgnuti teškom mehaničkom djelovanju, to može izazvati pogoršanje preciznosti i smanjiti performanse rezanja. Ovim se dijelovima mora rukovati s posebnom pažnjom.

### 3. Provjera vijaka

Redovito pregledavajte sve vijke i osigurajte da su pravilno zategnuti. Ukoliko se bilo koji vijak otpusti, odmah ga zategnite. Nepridržavanje ovih naputaka može uzrokovati ozbiljne opasnosti.

### 4. Provjera ugljenih četkica

Motor koristi ugljene četkice koje su potrošni dijelovi. Budući da pretjerano istrošene ugljene četkice mogu uzrokovati probleme s motorom, zamijenite ugljene četkice novima kada se istroše ili ako su blizu "granice istrošenosti". Osim toga, ugljene četkice držite čistima i osigurajte da slobodno klize unutar držača.

#### NAPOMENA

Prilikom zamjene ugljenih četkica novima, pazite da koristite HiKOKI ugljene četkice br. 999017.

### 5. Zamjena ugljenih četkica

Nakon uklanjanja poklopca za strugotine, ugljenu četkicu izvadite tako što ćete najprije skinuti poklopac četkice, a zatim zahvatiti dio četkice koji viri pomoću glave ravnog odvijača, ili sl.

Prilikom ugradnje ugljene četkice odaberite smjer tako da klin ugljene četkice naliježe na kontaktnu površinu izvan cjevčice četkice. Zatim je gurnite prstom. Na kraju stavite poklopac četkice.

#### OPREZ

Obavezno provjerite da ste klin četkice umetnuli u kontaktni dio izvan cjevčice četkice. (Možete umetnuti bilo koji od dva priložena klina.) Pritom posebno pazite jer pogreške prilikom zamjene mogu uzrokovati deformacije klina ugljene četkice, te uzrokovati probleme u radu motora.

### 6. Zamjena remena

Ako je potrebno zamijeniti remen, to treba obaviti ovlaštenu HiKOKI servisni centar kako bi se izbjegle opasnosti.

### 7. Održavanja motora

Jedinica s namotom motora samo je »srce« električnog alata.

Posebno pazite da se namot ne ošteti i/ili smoči djelovanjem ulja ili vode.

### 8. Vanjsko čišćenje

Kada je blanja prljava, obrišite je mekom suhom krpom ili krpom navlaženom sapunicom. Ne koristite otapala na bazi klora, benzin ili razrjeđivač, jer otapaju plastiku.

### 9. Skladištenje

Blanju čuvajte na mjestu na kojem je temperatura manja od 40 °C i izvan dosega djece.

## MONTAŽA I RAD

Aktivnost	Slika	Stranica
Vrsta rada i veličina rezanja u ovom proizvodu	1	169
Umetanje i uklanjanje poklopca baterije	2	169
Umetanje i uklanjanje baterije	3	169
Indikator preostalog kapaciteta baterije	4	169
Kako puniti bateriju	5	169
Podешavanje dubine rezača	6	169
Početak i kraj operacije rezanja	7	169
Kako koristiti postolje	8	169
Kako instalirati i koristiti vodilicu	9	170
Demontaža karbidne oštrice (za dvosjekli tip oštrice)	10	170
Montaža karbidne oštrice (za dvosjekli tip oštrice)	11	170
Prilagodba visine karbidne oštrice (za dvosjekli tip oštrice)	12	170
Rastavljanje oštrica koje se mogu ponovno naoštiti	13	171
Sastavljanje oštrica koje se mogu ponovno naoštiti	14	171
Prilagodba visine oštrica koje se mogu ponovno naoštiti	15	171
Oštrenje oštrice koja se može ponovno naoštiti	16	172
Spajanje i uklanjanje adaptera prašine	17	172
Rad s laktom (Izborni pribor)	18	172
Rad s prekidačima	19	173
Zamjena ugljenih četkica	20	173
Pravilno čišćenje otvora za izbacivanje čipa	21	173
Odabir pribora	—	174

### 1. Površinsko rezanje

Grubo rezanje treba izvršiti pri velikim dubinama rezanja i pogodnom brzinom tako da strugotine budu lako izbačene iz stroja. Kako bi se osigurala glatka površina, rezanje treba završiti na malim dubinama rezanja i pri malim brzinama.

### 2. Učestalost oštrenja oštrice

Učestalost oštrenja oštrice ovisi o vrsti drva koje se pili i dubini piljenja. Međutim, oštrenje treba napraviti nakon svakih ispijenih 500 metara.

**NAPOMENA**

Skladištenje litij-ionskih baterija.

Uvjerite se da su litij-ionske baterije napunjena prije nego ih spremite.

Dugotrajno skladištenje (3 mjeseca ili duže) baterija s niskim nabojem može dovesti do pogoršanja performansi, značajno smanjiti korisno vrijeme baterije ili uzrokovati nemogućnost baterije da zadrži punjenje.

Međutim, značajno smanjeno vrijeme korištenja baterije može se oporaviti višekratnim punjenjem i korištenjem baterije dva do pet puta.

Ako je vrijeme trajanja baterije izuzetno kratko unatoč ponovljenom punjenju i uporabi, baterija je najvjerojatnije istrošena. U tom slučaju nabavite novu bateriju.

Naznačena ukupna vrijednost vibracija izmjerena je u skladu sa standardnim metodama ispitivanja, a može se koristiti za međusobne usporedbe alata.

Također se može koristiti za preliminarnu procjenu izloženosti.

**UPOZORENJE**

- Emisija vibracija prilikom stvarnog korištenja električnog alata može se razlikovati od izjavljenih ukupnih vrijednosti ovisno u načinu na koji se alat koristi.
- Osigurajte sigurnosne mjere zaštite za osobe koje koriste alat, a koje se temelje na procjeni izloženosti u stvarnim uvjetima uporabe (uzimajući u obzir sve dijelove operativnog ciklusa, kao što su vremena kada je uređaj isključen, i kada radi u praznom hodu, zajedno s vremenom aktivnog korištenja).

**POZOR**

Tijekom rada i održavanja električnih alata, potrebno je pridržavati se sigurnosnih propisa i standarda propisanih u svakoj zemlji.

**Važna obavijest za baterije za HiKOKI bežični električni alat**

Molimo uvijek koristite naše originalne baterije. Ne možemo jamčiti sigurnost i učinkovitost našeg bežičnog električnog alata ako se koristi s drugim baterijama, ili kad se baterije rastavljaju i mijenjaju (kao što je demontaža i zamjena ćelija ili drugih unutarnjih dijelova).

**JAMSTVO**

Jamčimo da HiKOKI električni alat udovoljava zakonskim propisima. Ovo jamstvo ne pokriva oštećenja nastala pogrešnom uporabom, zlorabom, ili normalnim trošenjem. U slučaju prigovora, nerastavljen električni alat zajedno s POTVRDOM O JAMSTVU na kraju ovih uputa pošaljite ovlaštenom HiKOKI servisu.

**NAPOMENA**

Zbog kontinuiranog programa istraživanja i razvoja tvrtke HiKOKI, ovdje navedene specifikacije mogu se promijeniti bez prethodne najave.

**Informacije o buci i vibracijama**

Izmjerene vrijednosti određene su sukladno EN62841 i u skladu s normom ISO 4871.

Izmjerena razina zvučne snage A: 98 dB (A) (P14DSL)

100 dB (A) (P18DSL)

Izmjerena razina zvučnog tlaka A: 87 dB (A) (P14DSL)

89 dB (A) (P18DSL)

Nesigurnost K: 3 dB (A)

Nosite zaštitu sluha.





Ukupne vrijednosti vibracija (zbroy triju vektora) određene prema EN62841.

Blanjanje mekanog drva:

Vrijednost emisije vibracija  $a_h = 2,6 \text{ m/s}^2$  (P14DSL)

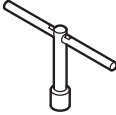
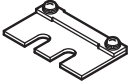
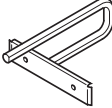
3,0  $\text{m/s}^2$  (P18DSL)

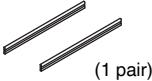
Nesigurnost K = 1,5  $\text{m/s}^2$

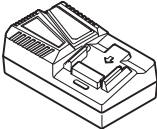
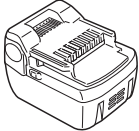
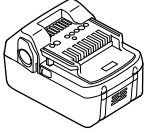
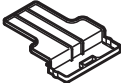
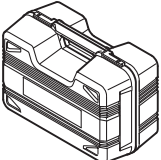
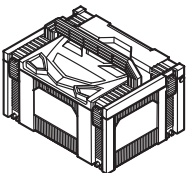
	P14DSL, P18DSL	
		(NN)
	1	1
	1	1
	1	1
	1	1
 (1 pair)	1	1
	1	1
	1	—
  (2LSRK) BSL1430      (2LSRK) BSL1830 (2LURK) BSL1450      (2LJRK) BSL1850	2	—
	2	—
  (Not supplied in all areas)	1	—



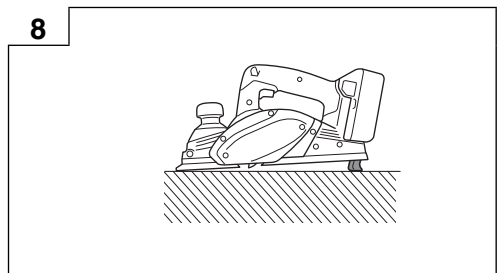
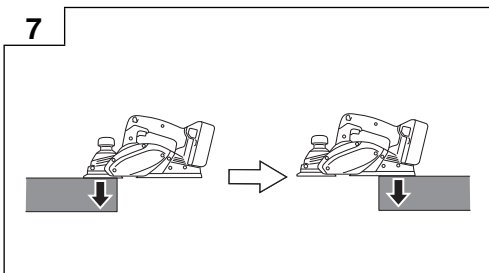
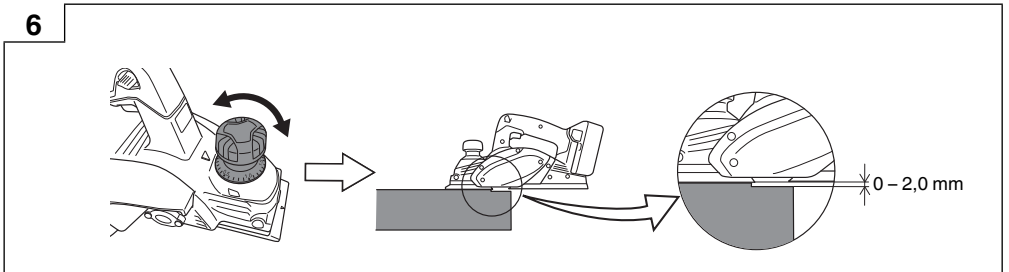
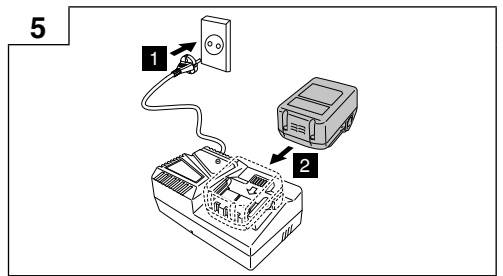
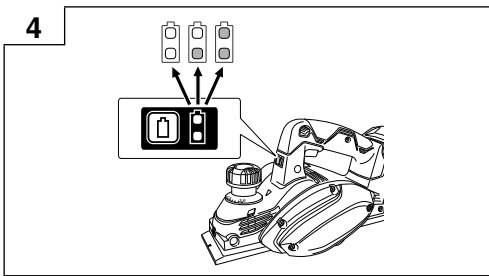
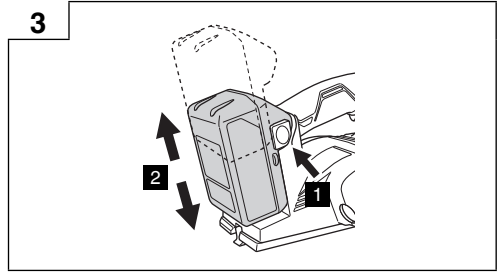
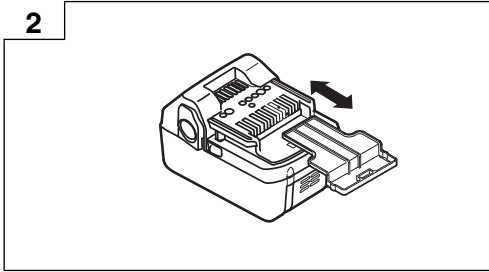
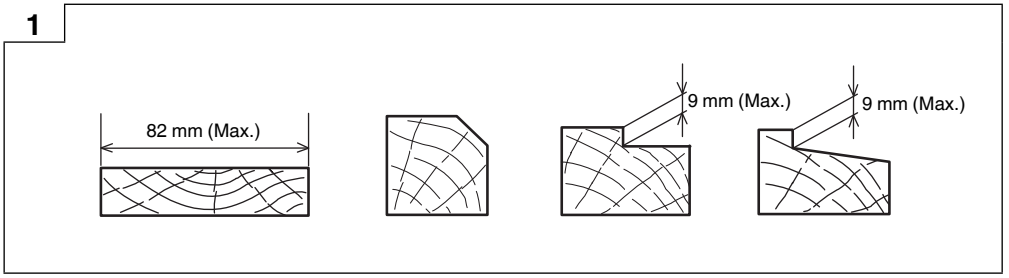

9

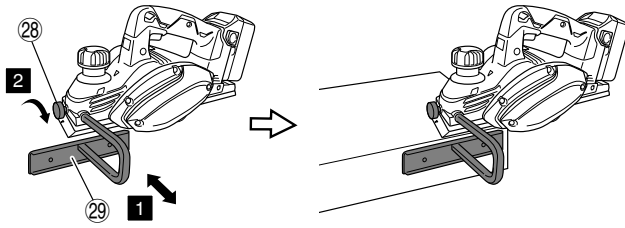

10

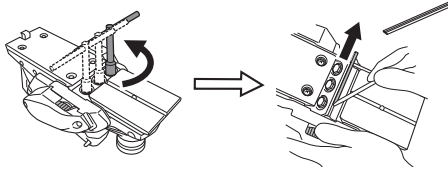

11

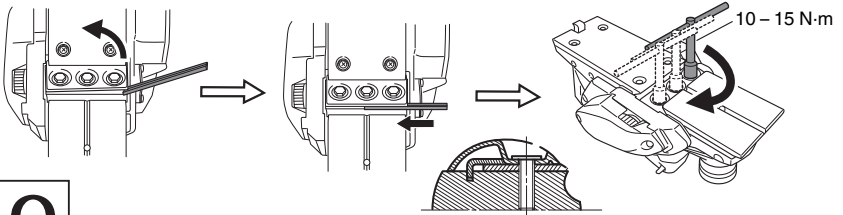

12

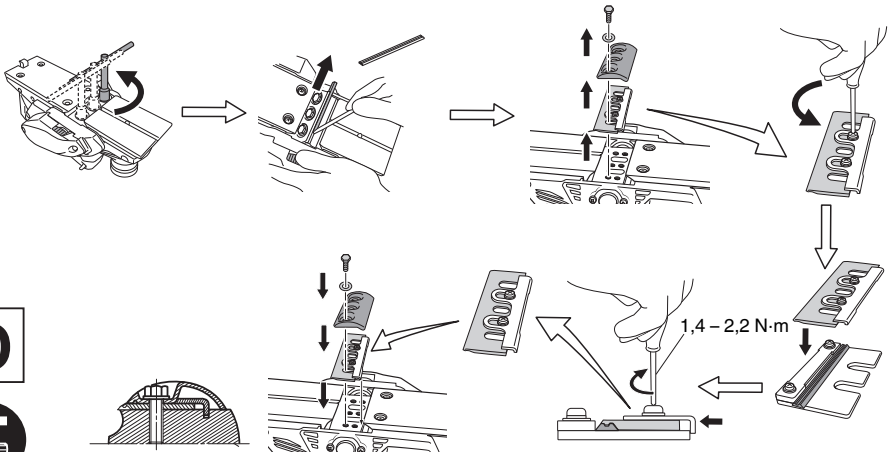

13

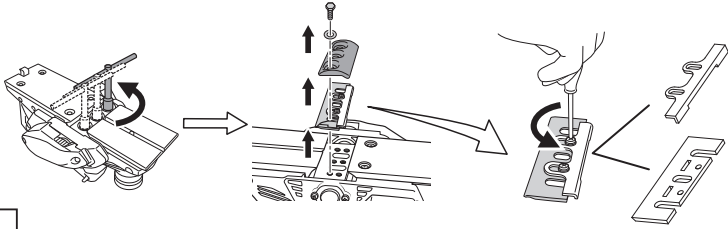

14

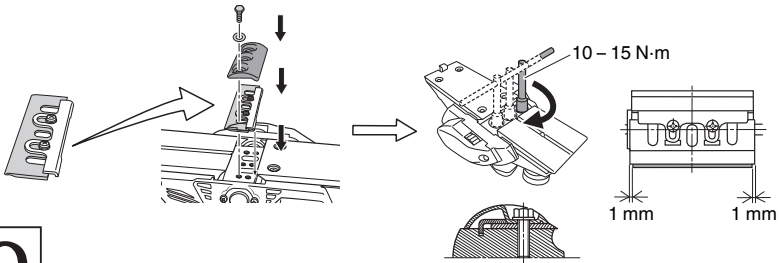

15

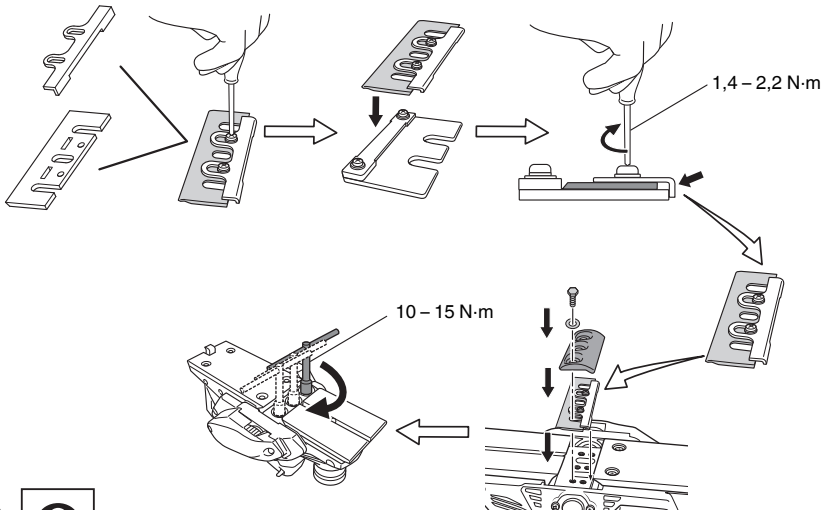

16

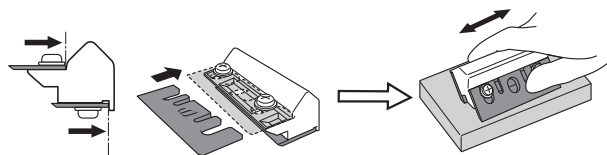

17

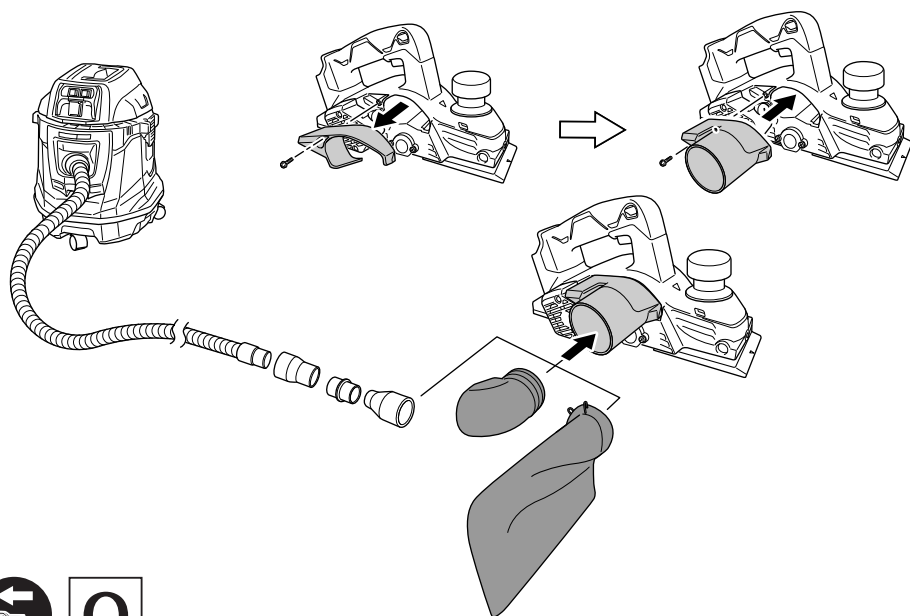

18

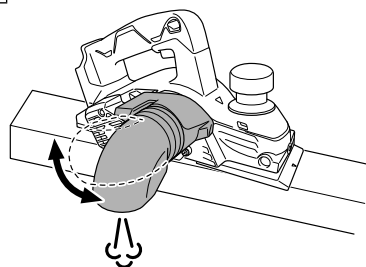

19

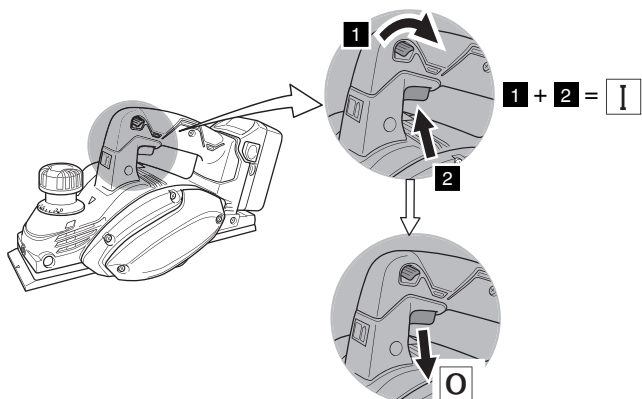

20

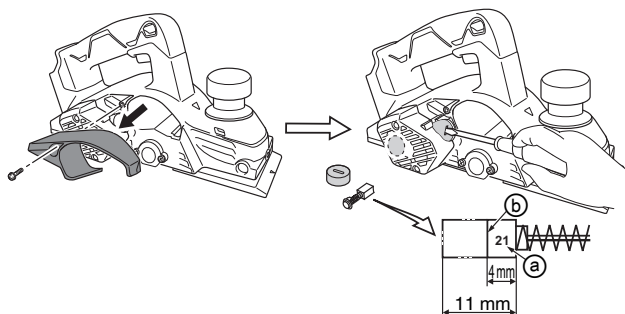

0

21

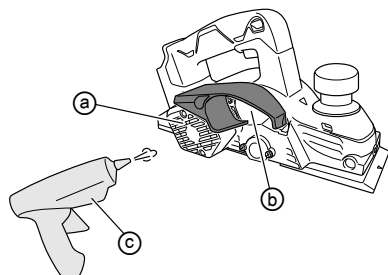

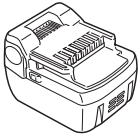

14,4 V (Li-ion)

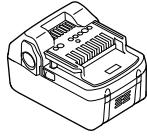

18 V (Li-ion)

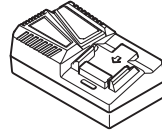

UC18YFSL (14,4 V – 18 V)

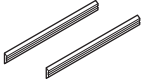

336571

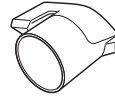

334502

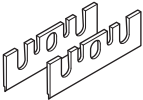

314746



334503

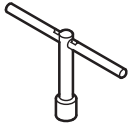

940543

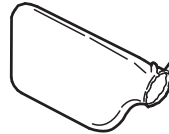

322955

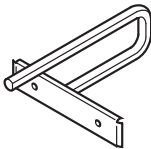

958842Z

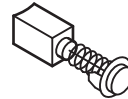

999017



940650

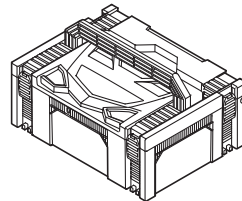

337108

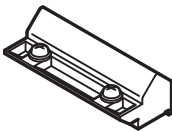

314767

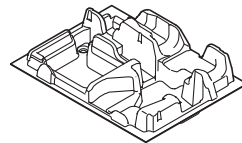

337742

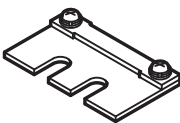

316419

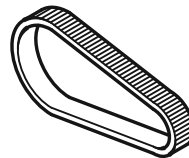

958718

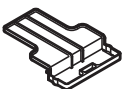

329897

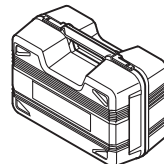

336491

<p>English</p> <p><b>GUARANTEE CERTIFICATE</b></p> <ol style="list-style-type: none"> <li>Model No.</li> <li>Serial No.</li> <li>Date of Purchase</li> <li>Customer Name and Address</li> <li>Dealer Name and Address (Please stamp dealer name and address)</li> </ol>	<p>Dansk</p> <p><b>GARANTIBEVIS</b></p> <ol style="list-style-type: none"> <li>Modelnummer</li> <li>Serienummer</li> <li>Købsdato</li> <li>Kundens navn og adresse</li> <li>Forhandlers navn og adresse (Indstæmp stempel med forhandlers navn og adresse)</li> </ol>	<p>Română</p> <p><b>CERTIFICAT DE GARANȚIE</b></p> <ol style="list-style-type: none"> <li>Model nr.</li> <li>Nr. de serie</li> <li>Data cumpărării</li> <li>Numele și adresa clientului</li> <li>Numele și adresa distribuitorului (Vă rugăm aplicați ștampila cu numele și adresa distribuitorului)</li> </ol>
<p>Deutsch</p> <p><b>GARANTIESCHEIN</b></p> <ol style="list-style-type: none"> <li>Modell-Nr.</li> <li>Serien-Nr.</li> <li>Kaufdatum</li> <li>Name und Anschrift des Kunden</li> <li>Name und Anschrift des Händlers (Bitte mit Namen und Anschrift des Händlers abstempeln)</li> </ol>	<p>Norsk</p> <p><b>GARANTISERTIFIKAT</b></p> <ol style="list-style-type: none"> <li>Modellnr.</li> <li>Serienr.</li> <li>Kjøpsdato</li> <li>Kundens navn og adresse</li> <li>Forhandlerens navn og adresse (Vennligst stemple forhandlerens navn og adresse)</li> </ol>	<p>Slovensčina</p> <p><b>GARANCIJSKO POTRDILO</b></p> <ol style="list-style-type: none"> <li>Št. modela</li> <li>Serijska št.</li> <li>Datum nakupa</li> <li>Ime in naslov kupca</li> <li>Ime in naslov prodajalca (Prosimo vtisnite žig z imenom in naslovom prodajalca)</li> </ol>
<p>Français</p> <p><b>CERTIFICAT DE GARANTIE</b></p> <ol style="list-style-type: none"> <li>No. de modèle</li> <li>No de série</li> <li>Date d'achat</li> <li>Nom et adresse du client</li> <li>Nom et adresse du revendeur (Cachet portant le nom et l'adresse du revendeur)</li> </ol>	<p>Suomi</p> <p><b>TAKUUTODISTUS</b></p> <ol style="list-style-type: none"> <li>Malli nro</li> <li>Sarja nro</li> <li>Ostoväivämäärä</li> <li>Asiakkaan nimi ja osoite</li> <li>Myyjän nimi ja osoite (Leimaa myyjän nimi ja osoite)</li> </ol>	<p>Slovenčina</p> <p><b>ZÁRUČNÝ LISTA</b></p> <ol style="list-style-type: none"> <li>Č. modelu</li> <li>Sériové č.</li> <li>Dátum zakúpenia</li> <li>Meno a adresa zákazníka</li> <li>Názov a adresa predajcu (Pečiatka s názvom a adresou predajcu)</li> </ol>
<p>Italiano</p> <p><b>CERTIFICATO DI GARANZIA</b></p> <ol style="list-style-type: none"> <li>Modello</li> <li>N° di serie</li> <li>Data di acquisto</li> <li>Nome e indirizzo dell' acquirente</li> <li>Nome e indirizzo del rivenditore (Si prega di apporre il timbro con questi dati)</li> </ol>	<p>Ελληνικά</p> <p><b>ΠΙΣΤΟΠΟΙΗΤΙΚΟ ΕΓΓΥΗΣΗΣ</b></p> <ol style="list-style-type: none"> <li>Αρ. Μοντέλου</li> <li>Αύξων Αρ.</li> <li>Ημερομηνία αγοράς</li> <li>Όνομα και διεύθυνση πελάτη</li> <li>Όνομα και διεύθυνση μεταπωλητή (Παρακαλούμε να χρησιμοποιηθεί σφραγίδα)</li> </ol>	<p>Български</p> <p><b>ГАРАНЦИОНЕН СЕРТИФИКАТ</b></p> <ol style="list-style-type: none"> <li>Модел №</li> <li>Сериен №</li> <li>Дата за закупуване</li> <li>Име и адрес на клиента</li> <li>Име и адрес на търговеца (Моля, отпечатайте името и адрес на дилъра)</li> </ol>
<p>Nederlands</p> <p><b>GARANTIEBEWIJS</b></p> <ol style="list-style-type: none"> <li>Modelnummer</li> <li>Serienummer</li> <li>Datum van aankoop</li> <li>Naam en adres van de gebruiker</li> <li>Naam en adres van de handelaar (Stempel a.u.b. naam en adres vande de handelaar)</li> </ol>	<p>Polski</p> <p><b>GWARANCJA</b></p> <ol style="list-style-type: none"> <li>Model</li> <li>Numer seryjny</li> <li>Data zakupu</li> <li>Nazwa klienta i adres</li> <li>Nazwa dealera i adres (Pieczęć punktu sprzedaży)</li> </ol>	<p>Srpski</p> <p><b>GARANTNI SERTIFIKAT</b></p> <ol style="list-style-type: none"> <li>Br. modela.</li> <li>Serijski br.</li> <li>Datum kupovine</li> <li>Ime i adresa kupca</li> <li>Ime i adresa prodavca (Molimo da stavite pečat na ime i adresu trgovca)</li> </ol>
<p>Español</p> <p><b>CERTIFICADO DE GARANTÍA</b></p> <ol style="list-style-type: none"> <li>Número de modelo</li> <li>Número de serie</li> <li>Fecha de adquisición</li> <li>Nombre y dirección del cliente</li> <li>Nombre y dirección del distribuidor (Se ruega poner el sello del distribuidor con su nombre y dirección)</li> </ol>	<p>Magyar</p> <p><b>GARANCIA BIZONYLAT</b></p> <ol style="list-style-type: none"> <li>Típuszám</li> <li>Sorozatszám</li> <li>A vásárlás dátuma</li> <li>A Vásárló neve és címe</li> <li>A Kereskedő neve és címe (Kérjük ide elhelyezni a Kereskedő nevének és címének pecsétjét)</li> </ol>	<p>Hrvatski</p> <p><b>JAMSTVENI CERTIFIKAT</b></p> <ol style="list-style-type: none"> <li>Br modela.</li> <li>Serijski br.</li> <li>Datum kupnje</li> <li>Ime i adresa kupca</li> <li>Ime i adresa trgovca (Molimo stavite pečat na ime i adresu trgovca)</li> </ol>
<p>Portugués</p> <p><b>CERTIFICADO DE GARANTIA</b></p> <ol style="list-style-type: none"> <li>Número do modelo</li> <li>Número do série</li> <li>Data de compra</li> <li>Nome e morada do cliente</li> <li>Nome e morada do distribuidor (Por favor, carimbe o nome e morada do distribuidor)</li> </ol>	<p>Čeština</p> <p><b>ZÁRUČNÍ LIST</b></p> <ol style="list-style-type: none"> <li>Model č.</li> <li>Série č.</li> <li>Datum nákupu</li> <li>Jméno a adresa zákazníka</li> <li>Jméno a adresa prodejce (Prosíme o razítko se jménem a adresou prodejce)</li> </ol>	
<p>Svenska</p> <p><b>GARANTICERTIFIKAT</b></p> <ol style="list-style-type: none"> <li>Modellnr</li> <li>Serienr</li> <li>Inköpsdatum</li> <li>Kundens namn och adress</li> <li>Försäljarens namn och adress (Stämpla försäljarens namn och adress)</li> </ol>	<p>Türkçe</p> <p><b>GARANTİ SERTİFİKASI</b></p> <ol style="list-style-type: none"> <li>Model No.</li> <li>Seri No.</li> <li>Satın Alma Tarihi</li> <li>Müşteri Adı ve Adresi</li> <li>Bayi Adı ve Adresi (Lütfen bayi adını ve adresini kaşe olarak basın)</li> </ol>	

# HIKOKI

①	
②	
③	
④	
⑤	





## **Hikoki Power Tools Deutschland GmbH**

Siemensring 34, 47877 Willich, Germany  
Tel: +49 2154 49930  
Fax: +49 2154 499350  
URL: <http://www.hikoki-powertools.de>

## **Hikoki Power Tools Netherlands B.V.**

Brabanthaven 11, 3433 PJ Nieuwegein, The Netherlands  
Tel: +31 30 6084040  
Fax: +31 30 6067266  
URL: <http://www.hikoki-powertools.nl>

## **Hikoki Power Tools (U.K.) Ltd.**

Precedent Drive, Rooksley, Milton Keynes, MK 13, 8PJ,  
United Kingdom  
Tel: +44 1908 660663  
Fax: +44 1908 606642  
URL: <http://www.hikoki-powertools.uk>

## **Hikoki Power Tools France S.A.S.**

Parc de l'Eglantier 22, rue des Cerisiers, Lisses-C.E. 1541,  
91015 EVRY CEDEX, France  
Tel: +33 1 69474949  
Fax: +33 1 60861416  
URL: <http://www.hikoki-powertools.fr>

## **Hikoki Power Tools Belgium N.V./S.A.**

Koningin Astridlaan 51, B-1780 Wommel, Belgium  
Tel: +32 2 460 1720  
Fax: +32 2 460 2542  
URL: <http://www.hikoki-powertools.be>

## **Hikoki Power Tools Italia S.p.A**

Via Piave 35, 36077, Altavilla Vicentina (VI), Italy  
Tel: +39 0444 548111  
Fax: +39 0444 548110  
URL: <http://www.hikoki-powertools.it>

## **Hikoki Power Tools Ibérica, S.A.**

C/ Puigbarral, 26-28, Pol. Ind. Can Petit, 08227 Terrassa  
(Barcelona), Spain  
Tel: +34 93 735 6722  
Fax: +34 93 735 7442  
URL: <http://www.hikoki-powertools.es>

## **Hikoki Power Tools Österreich GmbH**

IndustrieZentrum NÖ –Süd, Straße 7, Obj. 58/A6 2355  
Wiener Neudorf, Austria  
Tel: +43 2236 64673/5  
Fax: +43 2236 63373  
URL: <http://www.hikoki-powertools.at>

## **Hikoki Power Tools Norway AS**

Kjeller Vest 7, N-2007 Kjeller, Norway  
Tel: (+47) 6692 6600  
Fax: (+47) 6692 6650  
URL: <http://www.hikoki-powertools.no>

## **Hikoki Power Tools Sweden AB**

Rotebergsvagen 2B SE-192 78 Sollentuna, Sweden  
Tel: (+46) 8 598 999 00  
Fax: (+46) 8 598 999 40  
URL: <http://www.hikoki-powertools.se>

## **Hikoki Power Tools Denmark A/S**

Lillebaeltsvej 90, 6715 Esbjerg N, Denmark  
Tel: (+45) 75 14 32 00  
Fax: (+45) 75 14 36 66  
URL: <http://www.hikoki-powertools.dk>

## **Hikoki Power Tools Finland Oy**

Tupalankatu 9, 15680 Lahti, Finland  
Tel: (+358) 20 7431 530  
Fax: (+358) 20 7431 531  
URL: <http://www.hikoki-powertools.fi>

## **Hikoki Power Tools Hungary Kft.**

1106 Bogáncsvirág u.5-7, Budapest, Hungary  
Tel: +36 1 2643433  
Fax: +36 1 2643429  
URL: <http://www.hikoki-powertools.hu>

## **Hikoki Power Tools Polska Sp. z o. o.**



ul. Gierdziejewskiego 1  
02-495 Warszawa, Poland  
Tel: +48 22 863 33 78  
Fax: +48 22 863 33 82  
URL: <http://www.hikoki-narzedzia.pl>



## **Hikoki Power Tools Czech s.r.o.**

Modřická 205, 664 48 Moravany, Czech Republic  
Tel: +420 547 422 660  
Fax: +420 547 213 588  
URL: <http://www.hikoki-powertools.cz>

## **Hikoki Power Tools Romania S.R.L.**

Ring Road, No. 66, Mustang Traco Warehouses, Warehouse  
No.1, Pantelimon City, 077145, Ilfov County, Romania  
Tel: +40 371 135 109  
Fax: +40 372 899 765  
URL: <http://www.hikoki-powertools.ro>

<p>English</p> <p><b>EC DECLARATION OF CONFORMITY</b></p> <p>We declare under our sole responsibility that Cordless Planer, identified by type and specific identification code *1), is in conformity with all relevant requirements of the directives *2) and standards *3). Technical file at *4) – See below. The European Standard Manager at the representative office in Europe is authorized to compile the technical file. The declaration is applicable to the product affixed CE marking.</p>	<p>Nederlands</p> <p><b>EC VERKLARING VAN CONFORMITEIT</b></p> <p>Wij verklaren onder onze eigen verantwoordelijkheid dat Snoerloze Schaafmachine, geïdentificeerd door het type en de specifieke identificatiecode *1), voldoet aan alle relevante vereisten van de richtlijnen *2) en normen *3). Technische documentatie bij*4) – zie onder. De Europese Normen Manager bij de vertegenwoordiging in Europa is gemachtigd om het technisch dossier samen te stellen. Deze verklaring is van toepassing op producten voorzien van de CE-markeringen.</p>
<p>Deutsch</p> <p><b>EG-KONFORMITÄTSERLÄRUNG</b></p> <p>Wir erklären in alleiniger Verantwortung, dass der durch den Typ und den spezifischen Identifizierungscode *1) identifizierte Akku Hobel allen einschlägigen Bestimmungen der Richtlinien *2) und Normen *3) entspricht. Technische Unterlagen unter *4) – Siehe unten. Die Leitung der repräsentativen Behörde für europäische Normen und Richtlinien ist berechtigt, die technischen Unterlagen zusammenzustellen. Die Erklärung gilt für die an dem Produkt angebrachte CE-Kennzeichnung.</p>	<p>Español</p> <p><b>DECLARACIÓN DE CONFORMIDAD DE LA CE</b></p> <p>Declaramos bajo nuestra única responsabilidad que el Cepillo a batería, identificado por tipo y por código de identificación específico *1), está en conformidad con todas las disposiciones correspondientes de las directivas *2) y de las normas *3). Documentación técnica en *4) – Ver a continuación. El Director de Normas Europeas en la oficina de representación en Europa está autorizado para elaborar el expediente técnico. La declaración se aplica al producto con marcas de la CE.</p>
<p>Français</p> <p><b>DECLARATION DE CONFORMITE CE</b></p> <p>Nous déclarons sous notre entière responsabilité que le Rabot sans-fil, identifié par le type et le code d'identification spécifique *1) est en conformité avec toutes les exigences applicables des directives *2) et des normes *3). Dossier technique en *4) – Voir ci-dessous. Le Gestionnaire des normes européennes du bureau de représentation en Europe est autorisé à constituer le dossier technique. Cette déclaration s'applique aux produits désignés CE.</p>	<p>Português</p> <p><b>DECLARAÇÃO DE CONFORMIDADE CE</b></p> <p>Declaramos, sob nossa única e inteira responsabilidade, que o Plaina a Bateria, identificado por tipo e código de identificação específico *1), está em conformidade com todos os requisitos relevantes das diretivas *2) e normas *3). Ficheiro técnico em *4) – Consulte abaixo. O Gestor de Normas Europeias no escritório de representação na Europa está autorizado a compilar o ficheiro técnico. A declaração aplica-se aos produtos com marca CE.</p>
<p>Italiano</p> <p><b>DICHIARAZIONE DI CONFORMITÀ CE</b></p> <p>Dichiariamo sotto la nostra esclusiva responsabilità che la pialla a batteria, identificata dal tipo e dal codice identificativo specifico *1), è conforme a tutti i requisiti pertinenti delle direttive *2) e degli standard *3). Documentazione tecnica presso *4) – Vedere sotto. Il gestore delle norme europee presso l'ufficio di rappresentanza in Europa è autorizzato a compilare il fascicolo tecnico. La dichiarazione è applicabile ai prodotti cui sono applicati i marchi CE.</p>	<p>Svenska</p> <p><b>EG-DEKLARATION BETRÄFFANDE LIKFORMIGHET</b></p> <p>Vi förklarar på eget ansvar att produkten batteridriven hyvél, identifierad enligt typ och särskild identifikationskod *1), överensstämmer med alla relevanta krav i direktiven *2) och standarderna *3). Teknisk fil enligt *4) – Se nedan. Den europeiska standardansvariga på representationskontoret i Europa är auktoriserad att sammanställa den tekniska filen. Denna försäkran gäller för produkten med tillhörande CE-märkning.</p>
<p>*1) P18DSL C347218R C347220N C348871S P14DSL C347216N C348870S</p> <p>*2) 2006/42/EC, 2014/30/EU, 2014/35/EU, 2011/65/EU</p> <p>*3) EN62841-1:2015 EN62841-2-14:2015 EN60335-1:2012+A11:2014 EN60335-2-29:2004+A2:2010 EN55014-1:2006+A1:2009+A2:2011 EN55014-2:1997+A1:2001+A2:2008</p>	
<p>*4) Representative office in Europe <b>Hikoki Power Tools Deutschland GmbH</b> Siemensring 34, 47877 Willich, Germany</p> <p>Head office in Japan <b>Koki Holdings Co., Ltd.</b> Shinagawa Intercity Tower A, 15-1, Konan 2-chome, Minato-ku, Tokyo, Japan</p> <p>28. 6. 2019 Naoto Yamashiro European Standard Manager</p> <p> 28. 6. 2019  A. Nakagawa Corporate Officer</p>	

<p>Dansk</p> <p><b>EF-OVERENSSTEMMELSESEKTLÆRING</b></p> <p>Vi erklærer os fuldstændigt ansvarlige for, at akku-høvlén, identificeret ved type og specifik identifikationskode *1), er i overensstemmelse med alle relevante krav i direktiverne *2) og standarderne *3). Teknisk fil i *4) – Se nedenfor.</p> <p>Lederen af europæiske standarder på repræsentationskontoret i Europa er bemyndiget til at compilere den tekniske fil.</p> <p>Erklæringen gælder produktet, der er mærket med CE.</p>	<p>Polski</p> <p><b>DEKLARACJA ZGODNOŚCI Z WE</b></p> <p>Oświadczamy na własną wyłączną odpowiedzialność, że Strug baterijny podanego typu i oznaczony unikalnym kodem identyfikacyjnym *1) jest zgodny z wszystkimi właściwymi wymogami dyrektyw *2) i norm *3). Dokumentacja techniczna w *4) – Patrz poniżej.</p> <p>Menedżer Norm Europejskich przedstawicielstwa firmy w Europie jest upoważniony do sporządzania dokumentacji technicznej.</p> <p>Niniejsza deklaracja ma zastosowanie do produktu opatrzonego znakiem CE.</p>
<p>Norsk</p> <p><b>EF'S ERKLÆRING OM OVERENSSTEMMELSE</b></p> <p>Vi erklærer på eget ansvar at batteridrevet høvel, identificert etter type og spesifikk identifikasjonskode *1), er i overensstemmelse med alle relevante krav i direktiver *2) og standarder *3). Teknisk fil under *4) - Se nedenfor.</p> <p>Styresen for europeiske standarder ved representantkontoret i Europa er autorisert til å compilere den tekniske filen.</p> <p>Erklæringen gjelder for CE-merket på produktet.</p>	<p>Magyar</p> <p><b>EK MEGFELELŐSÉGI NYILATKOZAT</b></p> <p>A kizárólagos felelősségünkre kijelentjük, hogy az Akkus Gyalu, mely típus és egyedi azonosító kód *1) alapján azonosított, megfelel az irányelvek vonatkozó követelményeinek *2) és szabványainak *3). Műszaki fájl a *4) - Lásd alább.</p> <p>Az EU képviseleti iroda európai szabványügyi menedzsere jogosult a műszaki dokumentáció összeállítására.</p> <p>Jelen nyilatkozat a terméken feltüntetett CE jelzésre vonatkozik.</p>
<p>Suomi</p> <p><b>EY-ILMOITUS YHDENMUKAISUUDESTA</b></p> <p>Vakuutamme yksinomaisella vastuullamme, että tyyppin ja erityisen tunnistuskoodin *1) perusteella tunnistettava akkukäyttöinen höylä on kaikkien direktiivien *2) ja standardien *3) asiaankuuluvien vaatimusten mukainen. Tekninen tiedosto kohdassa *4) – katso alta.</p> <p>Eurooppalaisten standardien hallintaelin Euroopan edustustossa on valtuutettu kokoamaan teknisen tiedoston.</p> <p>Ilmoitus on sovellettavissa tuotteenen kiinnitettyyn CE-merkintään.</p>	<p>Čeština</p> <p><b>PROHLÁŠENÍ O SHODĚ S ES</b></p> <p>Prohlašujeme na vlastní zodpovědnost, že Akumulátorový hoblí identifikované podle svého typu a specifického identifikačního kódu *1) splňuje všechny příslušné požadavky těchto směrnic *2) a standardů *3). Technický soubor *4) - viz níže.</p> <p>K sestavení technické dokumentace je oprávněn manažer pro evropské standardy v evropském obchodním zastoupení.</p> <p>Toto prohlášení platí pro výrobek označený značkou CE.</p>
<p>Ελληνικά</p> <p><b>ΕΚ ΔΗΛΩΣΗ ΕΝΑΡΜΟΝΙΣΜΟΥ</b></p> <p>Δηλώνουμε με αποκλειστική μας ευθύνη ότι η Πλάνη Μπαταρίας, η οποία προσδιορίζεται από τον τύπο και ειδικό αναγνωριστικό κωδικό *1), είναι σύμφωνη με όλες τις σχετικές απαιτήσεις των Οδηγιών *2) και με τα σχετικά πρότυπα *3). Τεχνικό Αρχείο στο *4) – Δείτε παρακάτω.</p> <p>Ο Διαχειριστής Ευρωπαϊκών Προτύπων στο γραφείο εκπροσώπησης στην Ευρώπη είναι εξουσιοδοτημένος για τη σύνταξη του τεχνικού φακέλου.</p> <p>Η δήλωση ισχύει μόνο για το προϊόν που είναι τοποθετημένη η σήμανση CE.</p>	<p>Türkçe</p> <p><b>AT UYGUNLUK BEYANI</b></p> <p>Tip ve özel tanım koduyla *1) tanımlı Akülü Planya'nın direktiflerin *2) ve standartların *3) tüm ilgili gereksinimlerine uygun olduğunu tamamen kendisi sorumluluğumuz altında beyan ederiz. Teknik dosya *4) dedir – Aşağıya bakın.</p> <p>Avrupa'daki temsilcilik ofisindeki Avrupa Standartları Yöneticisi, teknik dosyayı derlemek için yetkilendirilmiştir.</p> <p>Beyan, üzerinde CE işareti bulunan ürünler için geçerlidir.</p>
<p>*1) P18DSL C347218R C347220N C348871S P14DSL C347216N C348870S</p> <p>*2) 2006/42/EC, 2014/30/EU, 2014/35/EU, 2011/65/EU</p> <p>*3) EN62841-1:2015 EN62841-2-14:2015 EN60335-1:2012+A11:2014 EN60335-2-29:2004+A2:2010 EN55014-1:2006+A1:2009+A2:2011 EN55014-2:1997+A1:2001+A2:2008</p>	
<p>*4) Representative office in Europe <b>Hikoki Power Tools Deutschland GmbH</b> Siemensring 34, 47877 Willich, Germany</p> <p>Head office in Japan <b>Koki Holdings Co., Ltd.</b> Shinagawa Intercity Tower A, 15-1, Konan 2-chome, Minato-ku, Tokyo, Japan</p>	<p>28. 6. 2019 Naoto Yamashiro European Standard Manager</p> <p>28. 6. 2019  A. Nakagawa Corporate Officer</p> 

<p>Română</p> <p><b>DECLARAȚIE DE CONFORMITATE CE</b></p> <p>Declarăm pe propria răspundere că Mașina de rindeluit cu acumulator, identificată după tipul și codul de identificare specific *1), este în conformitate cu toate cerințele relevante ale directivelor *2) și ale standardelor *3). Fișier tehnic la *4) – Vezi mai jos. Managerul standardelor europene de la biroul reprezentanței din Europa este autorizat să întocmească dosarul tehnic. Declarația se referă la produsul pe care este aplicat semnul CE.</p>	<p>Български</p> <p><b>ЕО ДЕКЛАРАЦИЯ ЗА СЪОТВЕТСТВИЕ</b></p> <p>Декларираме на своя собствена отговорност, че акумулаторно ренде, идентифицирано по тип и специален идентификационен код *1), е в съответствие с всички съответни изисквания на директивите *2) и стандартите *3). Техническо досие в *4) - Вижте по-долу. Мениджърът по европейските стандарти в представителния офис в Европа е упълномощен да съставя техническото досие. Декларацията е приложима за продукта, който има поставена CE маркировка.</p>
<p>Slovenščina</p> <p><b>ES IZJAVA O SKLADNOSTI</b></p> <p>Na lastno odgovornost izjavljamo, da je Akumulatorski oblič, označen z vrsto in posebno identifikacijsko kodo *1), v skladu z vsemi ustreznimi zahtevami direktiv *2) in standardov *3). Tehnična dokumentacija pod *4) – glejte spodaj. Upravitelj evropskih standardov na predstavnštvu v Evropi je pooblaščen za pripravo tehnične dokumentacije. Deklaracija je označena na izdelku s pritrjeno oznako CE.</p>	<p>Srpski</p> <p><b>EZ DEKLARACIJA O USAGLAŠENOSTI</b></p> <p>Pod punom odgovornošću izjavljujemo da je Bežična rendisaljka, identifikovana prema tipu i specifičnom identifikacionom kodu *1), u skladu sa svim relevantnim zahtevima direktiva *2) i standarda *3). Tehnička datoteka pod *4) - Pogledajte dole. Direktor za evropske standarde u kancelariji predstavnštva u Evropi je odgovoran za sastavljanje tehničke dokumentacije. Deklaracija je primenljiva na proizvod na koji je stavljena CE oznaka.</p>
<p>Slovenčina</p> <p><b>ES VYHLÁSENIE O ZHODE</b></p> <p>Týmto vyhlasujeme na vlastnú zodpovednosť, že výrobok Akumulátorový hoblik identifikovaný podľa typu a špecifického identifikačného kódu *1) je v zhode so všetkými príslušnými požiadavkami smerníc *2) a noriem *3). Technický súbor v *4) – Pozrite nižšie. Manažér európskych noriem na zastupujúcom úrade v Európe má oprávnenie na zostavovanie technickej dokumentácie. Toto vyhlásenie sa vzťahuje na výrobok označený značkou CE.</p>	<p>Hrvatski</p> <p><b>EZ IZJAVA O SUKLADNOSTI</b></p> <p>Izjavljujemo pod vlastitom odgovornošću da je Bežična cirkularna pila, identificirana prema vrsti i posebnom identifikacijskom kodu *1), u skladu sa svim relevantnim zahtjevima direktiva *2) i standarda *3). Tehnička dokumentacija na *4) - Vidi dolje. Menadžer za europske standarde u europskom predstavnštvu tvrtke ovlašten je za sastavljanje tehničke dokumentacije. Izjava se primjenjuje na proizvod na kojem je stavljena CE oznaka.</p>
<p>*1) P18DSL C347218R C347220N C348871S P14DSL C347216N C348870S</p> <p>*2) 2006/42/EC, 2014/30/EU, 2014/35/EU, 2011/65/EU</p> <p>*3) EN62841-1:2015 EN62841-2-14:2015 EN60335-1:2012+A11:2014 EN60335-2-29:2004+A2:2010 EN55014-1:2006+A1:2009+A2:2011 EN55014-2:1997+A1:2001+A2:2008</p>	
<p>*4) Representative office in Europe <b>Hikoki Power Tools Deutschland GmbH</b> Siemensring 34, 47877 Willich, Germany</p> <p>Head office in Japan <b>Koki Holdings Co., Ltd.</b> Shinagawa Intercity Tower A, 15-1, Konan 2-chome, Minato-ku, Tokyo, Japan</p>	<p>28. 6. 2019 Naoto Yamashiro European Standard Manager</p> <p>28. 6. 2019  A. Nakagawa Corporate Officer</p>

**Koki Holdings Co., Ltd.**