

FLUIDRA

PROJECTEURS ET LAMPES LUMIPLUS

LA RÉFÉRENCE MONDIALE
EN ÉCLAIRAGE DE PISCINE

Des solutions en éclairage Led
subaquatique et décoratif pour
tout type de piscines.

ASTRALPOOL 



AstralPool LumiPlus est la famille la plus étendue du marché des luminaires subaquatiques pour piscines publiques, commerciales et privées. Toute la famille LumiPlus est réalisée à base de Led et composants électroniques de grande qualité et intégralement dans l'UE selon ses standards de qualité.

La gamme la plus complète selon le type de piscine

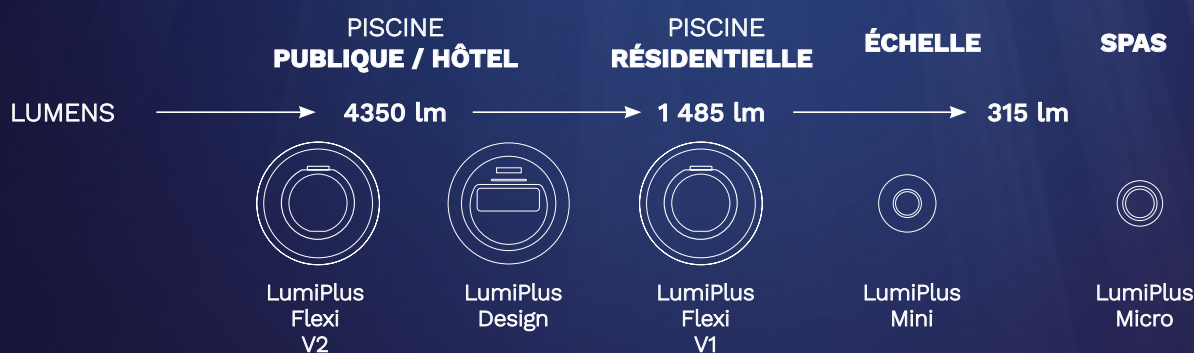

La famille LumiPlus propose :

- La plus grande efficacité énergétique.
- Des grandes prestations en matière de lumière avec l'intégration de la technologie Top Quality Lighting (TQL).
- Amélioration de l'efficacité énergétique de l'installation avec l'utilisation de lampes et projecteurs LumiPlus DC alimentés par des sources d'alimentation à courant continu (24VDC).
- Grand contrôle sur la famille avec intégration du concept Internet of Pools (IoP) de Fluidra Connect.
- Protection IP68.

LumiPlus.

La référence mondiale en matière d'éclairage de piscine.



LumiPlus vous propose une vaste gamme de produits pour éclairer votre piscine quand et comme vous le voulez.

PROJECTEUR

NOUVEAU

Lumiplus Flexi

La solution LED universelle qui s'adapte à tout type de piscines.



La nouvelle famille de projecteurs **LumiPlus Flexi** : FlexiNiche, FlexiSlim, FlexiRapid se distinguent par sa grande adaptabilité à tout type de piscine neuve ou existante, en liner ou en béton et avec installation de niche, en surface ou sur buse.

"Flexibilité maximum avec le nouveau système LumiPlus Flexi d'Astralpool".

Idéal pour les piscines publiques/hôtels et piscines résidentielles, dans leurs versions V2 et V1 respectivement.

Lumiplus Flexi se compose de 3 pièces

1



Point de lumière

2



Niche

3



Enjoliveur

Pour une correcte installation, il est nécessaire de disposer des 3 éléments sur les FlexiNiche et FlexiRapid.

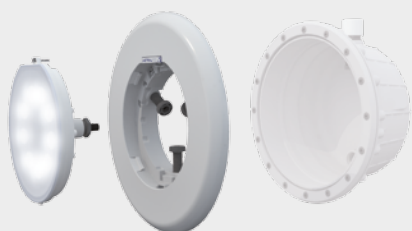

LumiPlus FlexiNiche

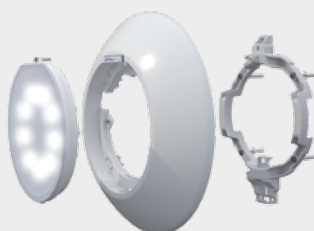

LumiPlus FlexiSlim

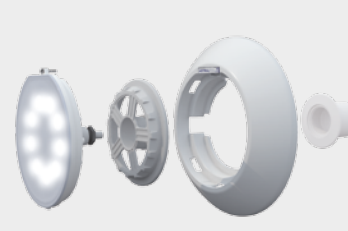

LumiPlus FlexiRapid

*Résistant à l'eau salée

Flexibilité maximum pour configurer votre propre projecteur



Source d'alimentation fournie aux points de lumière FLEXI DC.

Projecteurs FlexiNiche

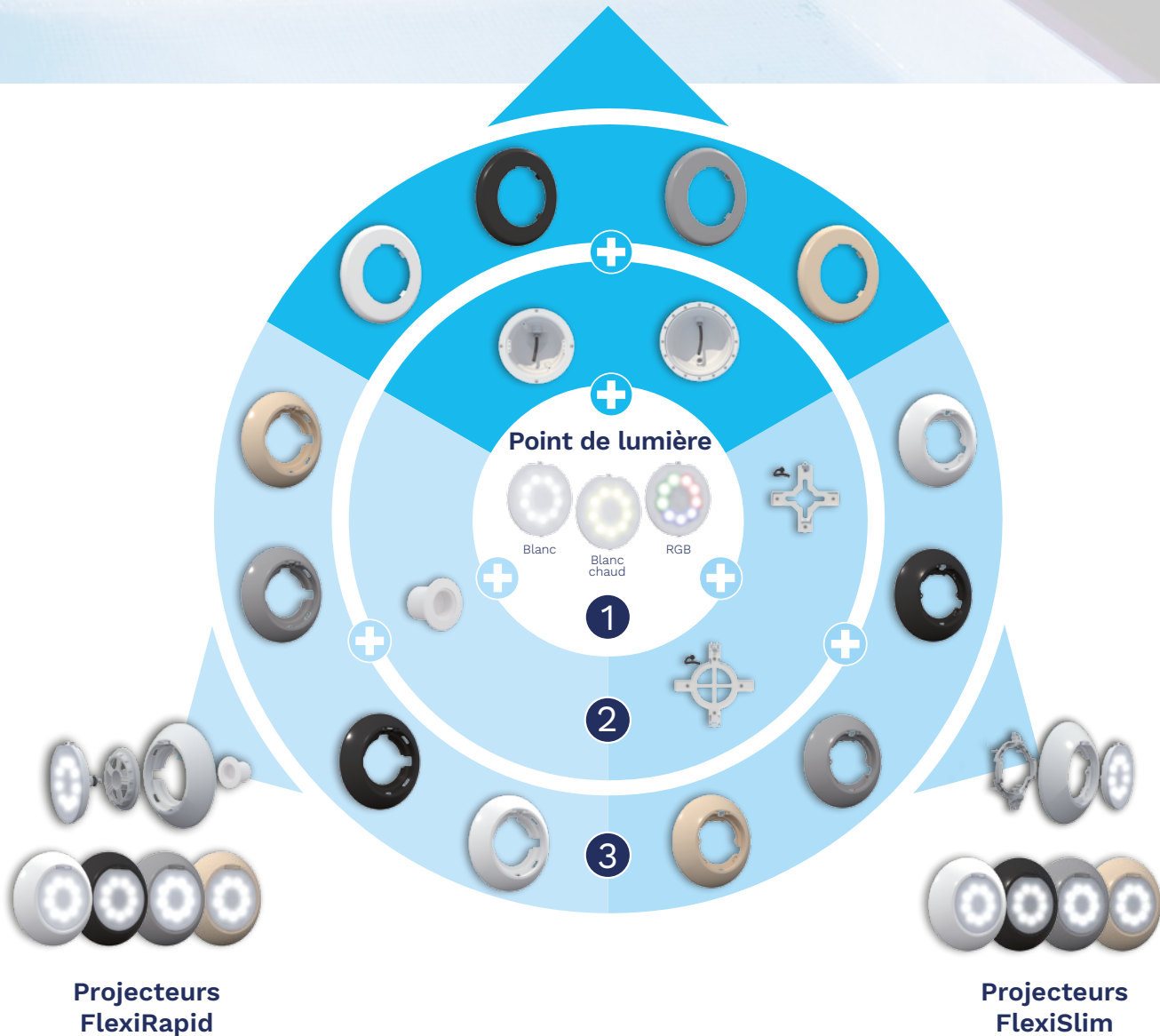



LumiPlus Flexi

La manière la plus facile d'éclairer ou de rénover l'éclairage de votre piscine.

Compatible avec du liner et du béton.

Niche

<p>1</p> <p>Sélectionnez la couleur de la lumière</p>	<p>V1 RÉSIDENTIELLE Blanc 1485 lm / RGB 1100 lm</p>	<p>V2 PUBLIQUE / HÔTEL Blanc 4 320 lm / RGB 2 544 lm</p>	<p>V1 RÉSIDENTIELLE Blanc 1485 lm / RGB</p>
	<p>Blanc 16W (A+)</p> <p>Blanc chaud 16W (A+)</p> <p>RGB 22W (A)</p> <p>Sans fil 22W (A)</p> <p>V1 - AC (courant alternatif)</p>	<p>Blanc 14W (A+)</p> <p>Blanc chaud 14W (A+)</p> <p>V1 - DC (courant continu)</p>	<p>RGB 43W (A)</p> <p>RGB-DMX 43W (A)</p> <p>V2 - AC (courant alternatif)</p>











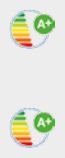



<p>2</p> <p>Sélectionnez le modèle selon le type d'installation</p>	 <p>Modèles de Ø230 mm</p>	 <p>Modèles de Ø180mm</p>	 <p>Compatible avec ds projecteurs et Slim des</p>
--	---	---	---

<p>3</p> <p>Sélectionnez le modèle de l'enjoliveur</p>	<p>Flexi Niche</p>  <p>BLANC GRIS ANTHRACITE GRIS CLAIR BEIGE</p>	<p>Flexi Slim</p>
---	--	--------------------------

 Source d'alimentation fournie aux points de lumière FLEXI DC.

Mur

Buse

	V2 PUBLIQUE / HÔTEL		V1 RÉSIDENTIELLE		V2 PUBLIQUE / HÔTEL		
1100 lm	Blanc 4 320 lm / RGB 2 544 lm		Blanc 1485 lm / RGB 1100 lm		Blanc 4 320 lm / RGB 2 544 lm		
	 RGB 43W	 Blanc 32W	 Blanc 16W	 Blanc 14W	 RGB 43W	 Blanc 32W	
	 RGB-DMX 43W	 Blanc chaud 32W	 RGB 22W	 Blanc chaud 14W	 RGB-DMX 43W	 Blanc chaud 32W	
- DC continu)	V2 - AC (courant alternatif)	V2 - DC (courant continu)	 Sans fil 22W	V1 - AC (courant alternatif)	V1 - DC (courant continu)	V2 - AC (courant alternatif)	V2 - DC (courant continu)

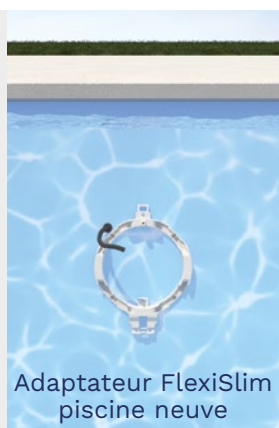
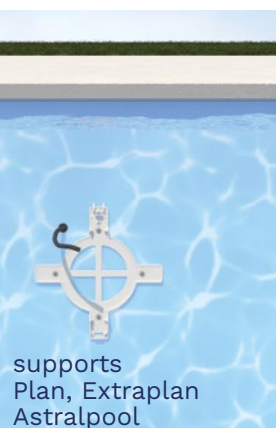

PROJECTEUR

LumiPlus Flexi

Flexibilité maximum avec le nouveau système LumiPlus Flexi d'Astralpool

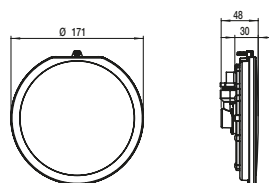

Point de lumière LumiPlus Flexi

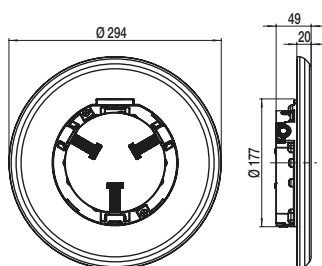

LumiPlus FlexiNiche

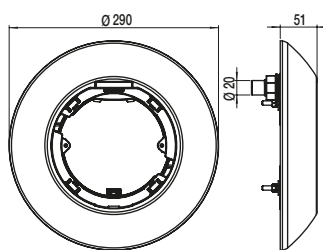

LumiPlus FlexiSlim

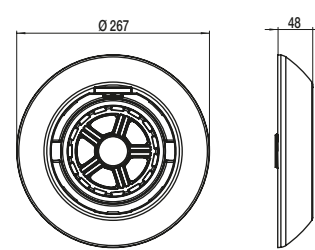

LumiPlus FlexiRapid

Configurateur Led LumiPlus Flexi



<https://www.astralpool.com/configurador-led-lumiplus-flexi/>

Systèmes de contrôle

Le modèle RGB est compatible avec les contrôles LumiPlus Eco, LumiPlus Top, application LumiPlus LED et LumiPlus Modbus Fluidra Connect.

Comment changer votre lampe ?

Scannez le code QR et suivez les instructions.



LumiPlus FlexiNiche



LumiPlus FlexiSlim



LumiPlus FlexiRapid



Tips : Pour éclairer une piscine correctement, il est conseillé d'installer un LumiPlus Flexi V1 tous les 20m² de lame d'eau et tous les 25 m² pour la version V2. Les projecteurs doivent toujours être installés totalement plongés dans l'eau.

Éléments nécessaires pour installer un LumiPlus Flexi - choisissez parmi les éléments selon vos besoins

- Piscine neuve - version FlexiNiche ou FlexiRapid : 1+2+2
- Piscine neuve - version FlexiSlim : 1+3
- Rénovation sans changement de niche : 1+3

1 POINT DE LUMIÈRE		Code	Code
		V1	V2
	Point de lumière LumiPlus Flexi Blanc AC	71200	
	Point de lumière LumiPlus Flexi Blanc chaud AC	71200WW	
	Point de lumière LumiPlus Flexi Blanc DC	71201	71202
	Point de lumière LumiPlus Flexi Blanc chaud DC	71201WW	71202WW
	Point de lumière LumiPlus Flexi RGB AC*	71203	71204
	Point de lumière LumiPlus Flexi RGB Wireless AC*	71205	
	Point de lumière LumiPlus Flexi RGB Wireless AC 1 PL + 1 Control Motion	71206	
	Point de lumière LumiPlus Flexi RGB Wireless AC 2 PL + 1 Control Motion	71207	
	Point de lumière LumiPlus Flexi RGB DMX AC*		71208

Les points de lumière intègrent un câble de 2,5 m de longueur. Câbles de 5 m, 10 m et 15 m disponibles sur commande.
* Choisir la commande la plus adaptée (voir paragraphe des systèmes de contrôle).

2 NICHE		Code
	NICHE Ø230	
	Niche pour piscine en béton	00349
	Niche pour piscine préfabriquée avec inserts	00364
	Niche pour piscine préfabriquée sans inserts	28887
	Niche pour piscine à panneaux avec inserts	23671
	Niche pour piscine à panneaux sans inserts	23670
	BUSE RAPID	
	Buse pour piscine en béton avec Buse filetée 1 1/2" Tube Ø63 PN-6	35418
	Buse pour piscine en béton avec Buse filetée 1 1/2" Tube Ø63 PN-10	35421
	Buse pour piscine préfabriquée avec liner Buse filetée 1 1/2"	27084
	Buse pour piscine préfabriquée en polyester	38805

Disponibles autres types de Niche Ø230 et également Ø180 (voir catalogue).

3 ENJOLIVEUR		Code
	NICHE Ø230 - Ø180	
	Blanc	71209
	Beige	71209CL090
	Gris clair	71209CL129
	Gris anthracite	71209CL144
	SLIM	
	Blanc	71210
	Beige	71210CL090
	Gris clair	71210CL129
	Gris anthracite	71210CL144
	RAPID	
	Blanc	71211
	Beige	71211CL090
	Gris clair	71211CL129
	Gris anthracite	71211CL144

ENSEMBLES D'ENJOLIVEURS BLANC + POINT DE LUMIÈRE BLANC		Code	Code
		BLANC AC	BLANC DC
	Ensembles d'enjoliveurs blanc + Point de lumière blanc Flexiniche	71212	71213
	Ensembles d'enjoliveurs blanc + Point de lumière blanc Flexislim	71214	71215
	Ensembles d'enjoliveurs blanc + Point de lumière blanc Flexirapid	71216	71217

PROJECTEUR

LumiPlus Design

Une finition parfaite





Disponible en 2 finitions, Pure White et Inox Effect, sa conception lui permet de s'intégrer parfaitement à la surface de la piscine.

LumiPlus Design est orienté à 14° pour mieux éclairer le fond et éviter la pollution lumineuse à l'extérieur.

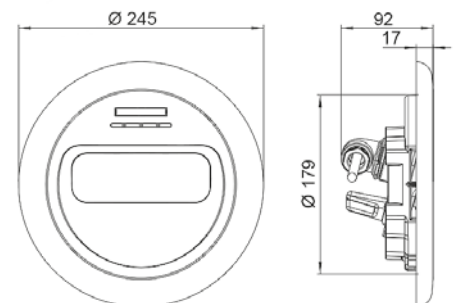
LumiPlus Design améliore de 40 % l'efficacité lumineuse (Lm/W) par rapport aux principales solutions LED du marché.



	BLANC 		RGB  		RGB-DMX 	
Enjoliveur	Blanc	Effet Inox	Blanc	Effet Inox	Blanc	Effet Inox
Code	59807	59805	59803	59801	59811	59809
Consommation	45 W (50VA)		40W (55VA)		40 W (55VA)	
Flux lumineux	4 320 lm		2 544 lm		2 544 lm	

Couleurs disponibles : Blanc chaud

Tips : Pour éclairer correctement une piscine, il est conseillé : Installer un projecteur de la famille LumiPlus Design tous les 25 m² de surface d'eau.
Projecteurs sans niche, pour compléter le projecteur, sélectionner la niche adaptée.
Les projecteurs doivent toujours être installés totalement plongés dans l'eau. Le projecteur est fourni sans niche, compatible avec une niche de ø180 mm seulement.

Systèmes de contrôle

Le modèle RGB est compatible avec les contrôles LumiPlus Eco, application LumiPlus LED, LumiPlus Modbus Fluidra Connect et LumiPlus TOP.

*Résistant à l'eau salée

LAMPE

LumiPlus PAR 56

La solution efficace pour passer au Led dans votre piscine



Source d'alimentation fournie avec les projecteurs et lampes PAR 56 DC couleur blanche.



Les lampes LumiPlus proposent des prestations de lumière jusqu'à 3 fois supérieures et une plus grande efficacité énergétique que celles présentes sur le marché.

Leur meilleur rendement lumineux et optique permet d'optimiser les installations.

Grâce à leur technologie, elles permettent une distribution homogène de la lumière dans la piscine. Les lampes à lumière blanche Led sont idéales pour remplacer les lampes PAR56 de 300W halogène, on obtient grâce à elles une économie de plus de 90 % de la consommation électrique, elles permettent également de prolonger la durée de vie utile du produit jusqu'à 100 fois de plus que la lampe PAR56 halogène.

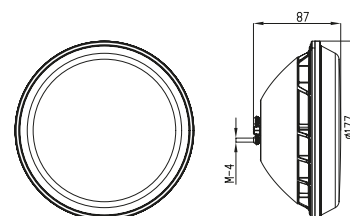

* Mesures pour modèle DC

	BLANC-DC		RGB	
Version	V1	V2	V1	V2
Code	67515	67516	56001	43411
Consommation	14W (14 CV)	32 W (32 CV)	22W (29 CV)	43W (54 CV)
Flux lumineux	1 485 lm	4 320 lm	1 100 lm	2 544 lm
Couleurs disponibles	Blanc chaud			

Comment changer votre lampe ? Scannez le code QR et suivez les instructions.



Systèmes de contrôle

Le modèle RGB est compatible avec les contrôles LumiPlus Eco, LumiPlus Wireless, application LumiPlus LED, LumiPlus Modbus Fluidra Connect et contrôle LumiPlus TOP.

Tips : Pour éclairer une piscine correctement, il est conseillé d'installer un LumiPlus PAR56 V1 tous les 20m² de surface d'eau et tous les 25 m² pour la version V2. Les lampes n'incluent pas de câble. Il doit toujours être installé plongé dans l'eau.

*Résistant à l'eau salée

PROJECTEUR

LumiPlus PAR 56

La solution en acier inoxydable

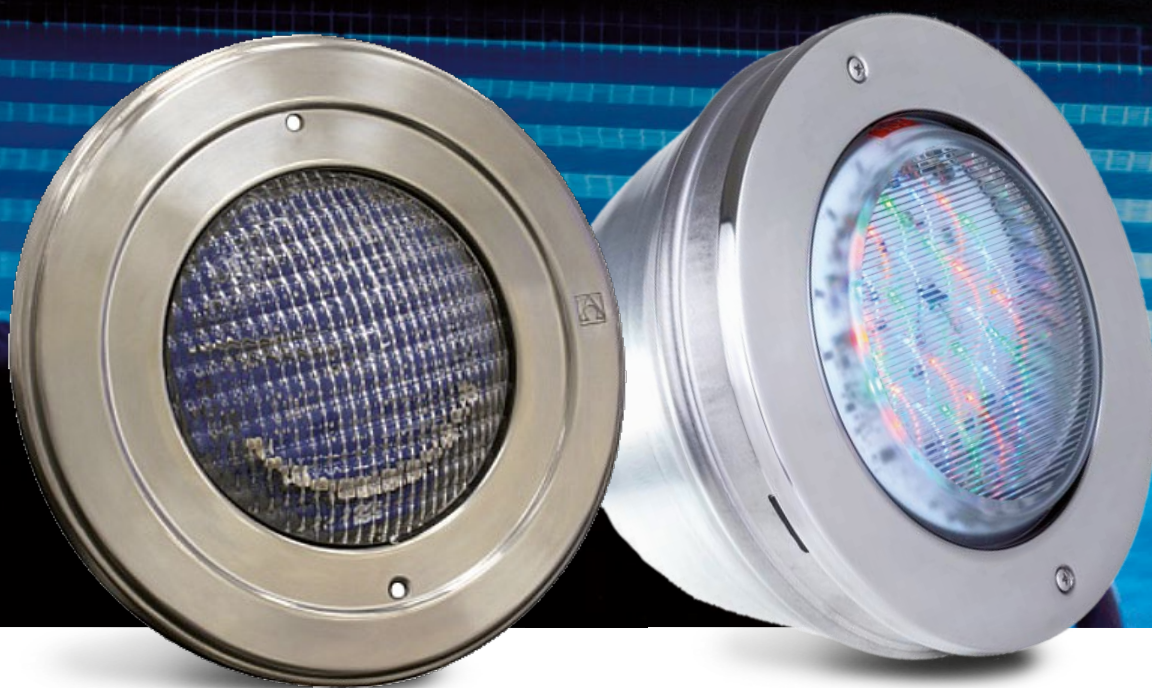

Gamme de projecteurs avec lampes Led entièrement en acier inoxydable AISI-316. Fournis avec câble de 2,5m et branchement passe-câbles fileté PG16 avec convertisseur PG16 à M25.

Fixation de l'ensemble de la lampe dans la niche à l'aide de vis.

Pour compléter le projecteur, vous devrez acquérir la niche séparément.

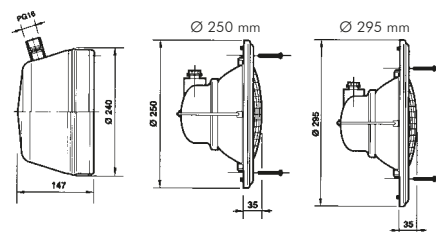

	BLANC enjoliveur Ø250 mm		RGB 	
Version	V1 	V2 	V1 	V2 
Code	71659	71661	54094	54092
Consommation	14W (14 CV)	32W (32 CV)	27 W (37 VA)	48 W (64 VA)
Flux lumineux	1 485 lm	4 320 lm	1 100 lm	2 544 lm
Couleurs disponibles	Rouge, Vert, Bleu, Blanc neutre et Blanc chaud			

* Diamètre 295 mm disponible aussi.
Niche à acheter séparément pour n'importe quelle référence.

Systemes de contrôle

Le modèle RGB est compatible avec les contrôles LumiPlus Eco, LumiPlus Top, application LumiPlus LED et LumiPlus Modbus.

Tips : Pour éclairer une piscine correctement, il est conseillé d'installer un LumiPlus PAR56 V1 tous les 20m² de surface d'eau et tous les 25 m² pour la version V2. Les lampes n'incluent pas de câble. Il doit toujours être installé plongé dans l'eau.

PROJECTEUR

LumiPlus Mini et Micro

Pour espaces réduits



Famille de projecteurs LED Mini et Micro ayant des intensités de lumière supérieures, de grande qualité et une meilleure efficacité énergétique.

Sa conception permet une meilleure intégration dans la piscine, et une grande facilité d'installation.

Apte pour une installation dans des traversées, des bouches, des niches et les spas.



Lumière	MINI V3 – MINI V2				MICRO			
	BLANC		RGB		BLANC		RGB	
Enjoliveur	Blanc	Inox.	Blanc	Inox.	Blanc	Inox.	Blanc	Inox.
Consommation	4W (6VA)		4W (6VA)		6W (9VA)		4W (4VA)	
Flux lumineux	315 lm		186 lm		315 lm		186 lm	

Sur les projecteurs Mini V3 l'enjoliveur est en Inox effect

Sur les projecteurs Mini V2 et Micro l'enjoliveur est en acier inoxydable AISI 316

Systèmes de contrôle





Le modèle RGB est compatible avec les contrôles LumiPlus Eco, application LumiPlus LED, LumiPlus Modbus Fluidra Connect et LumiPlus TOP.

*Résistant à l'eau salée. Consulter version.

LumiPlus

Systèmes de contrôle

SYSTÈME		CODES	DESCRIPTION	PROJECTEURS
LumiPlus RGB ECO		32458	<p>Le système de changement de couleur le plus simple et économique.</p> <p>LumiPlus ECO est un bouton qui permet 14 modes de fonctionnement : 7 couleurs fixes et 7 séquences de couleurs différentes.</p> <p>À travers chaque pulsation courte, a lieu un changement de couleur ou de séquence. À travers une pulsation longue, nous laissons la/les lampe/s sur la couleur blanche.</p> <p>Le bouton devra être dimensionné pour supporter la puissance consommée par le nombre de lampes de l'installation.</p> <p>Charge maximum 700 VA. Doit être branché sur le primaire du transformateur.</p>	Tout projecteur LumiPlus RGB
LumiPlus WIRELESS	LumiPlus Control Motion 	59125	<p>Le CONTRÔLE de changement de couleur dans votre main.</p> <p>Le contrôle à distance LumiPlus Control Motion permet le contrôle des projecteurs sans fil en proposant directement les options allumé/éteint, le changement de 12 couleurs, de 8 séquences et leur vitesse.</p> <p>De plus, elle est sensible au mouvement et permet d'intervenir sur les couleurs et les séquences par des mouvements verticaux et horizontaux respectivement.</p> <p>Compatible uniquement avec la gamme de projecteurs LumiPlus Wireless. Vous pouvez contrôler 2 projecteurs Wireless.</p>	Projecteurs PAR56 V1 RGB sans fil, S-Lim V1 RGB sans fil, Rapid V1 RGB sans fil
LumiPlus Wireless Range Extender		64633	<p>Nous permet d'élargir le signal que le LumiPlus Control Motion envoie aux projecteurs avec le système de contrôle sans fil.</p> <p>Idéal pour des installations où, en raison des caractéristiques architecturales ou d'installation des projecteurs, il est difficile que le signal du LumiPlus Control Motion parvienne dans de bonnes conditions aux projecteurs sans fil.</p>	
LumiPlus RGB TOP		27818 + 41988	<p>Le système TOP de LumiPlus pour contrôler le changement de couleur de votre piscine à distance.</p> <p>Système formé par le modulateur 27818 et le contrôle à distance 41988 qui permet le contrôle d'un grand nombre de projecteurs. Le modulateur dispose d'une antenne d'une portée de 50 mètres pour pouvoir recevoir le signal du contrôle à distance qui doit être acquis séparément.</p> <p>Le système LumiPlus TOP permet de :</p> <ul style="list-style-type: none"> • Sélectionner la marche/arrêt des projecteurs. • Sélectionner couleur : 12 couleurs fixes disponibles. • Sélectionner séquence : 8 séquences disponibles. • Sélectionner vitesse de la séquence : 8 vitesses disponibles pour chaque séquence. Fourni séparément. Jusqu'à 10 modulateurs LumiPlus peuvent être synchronisés ensemble. 	Tout projecteur LumiPlus RGB
Installation existante		59131	<p>Contrôle l'éclairage de votre piscine depuis votre smartphone.</p> <p>Application pour contrôler les lampes ou projecteurs Lumiplus depuis un smartphone ou une tablette dotée du système Android ou iOS.</p> <p>Si la piscine dispose d'un Modulateur LumiPlus 27818, il suffit d'installer le module LumiPlus Wifi access point avec son Modulateur pour contrôler les lampes ou les projecteurs LumiPlus à partir de votre smartphone ou tablette. L'application LumiPlus LED doit toujours être installée en complément du modulateur LumiPlus. Propose une gamme de 12 couleurs, ainsi que 8 séquences ou programmes de changement de couleur.</p>	Pour contrôler n'importe quel projecteur LumiPlus RGB
Application LumiPlus LED LumiPlus WIFI	Installation neuve 	59132	<p>Application gratuite téléchargée directement à partir des adresses suivantes en fonction du système d'exploitation :</p> <p>Apple : www.lumiplusled-ios.astralpool.com Android : www.lumiplusled-android.astralpool.com</p> <p>Disponible pour:</p> <p>   </p>	

	SYSTÈME		CODES	DESCRIPTION	PROJECTEURS
LumiPlus Modbus FLUIDRA CONNECT 	Installation existante		57434	Contrôlez l'éclairage de votre piscine de n'importe quel endroit, et quand vous le souhaitez. Permet le contrôle du Modulateur LumiPlus à travers le protocole Modbus. L'allumage et l'arrêt des projecteurs peuvent être contrôlés, les changements de couleur, la vitesse des séquences et la temporisation de l'arrêt. Téléchargez l'application Fluidra Connect pour obtenir des informations immédiates sur l'état de la piscine 365j/365. Fluidra Connect, c'est de la tranquillité, du confort et du divertissement. En plus de contrôler les projecteurs LumiPlus, il permet de contrôler la filtration, le traitement de l'eau, etc. de votre piscine à travers le protocole Modbus. Le LumiPlus Modbus doit toujours être installé en tant que complément du Modulateur LumiPlus 27818 pour une correcte installation et un bon fonctionnement.	Vous pouvez contrôler n'importe quel projecteur LumiPlus
	Installation neuve	 + 	57435		

LumiPlus RGB DMX	Modulateur RGB DMX		41107	Système pour élaborer des scènes d'éclairage pour fontaines et grands espaces aquatiques Modulateur DMX Projecteur Led / 12VAC <ul style="list-style-type: none"> • Récepteur DMX pour la gamme de projecteurs PAR56, S-LIM et Design • Interprète les ordres que reçoit le contrôleur DMX et agit sur les projecteurs. Fonctionne à 12VAC. 	Vous pouvez contrôler n'importe quel projecteur LumiPlus RGB-DMX
	Alimentateur RGB-DMX		52142	Produit exclusivement conçu pour être utilisé avec des Projecteurs Mini de Led V2 ; V3 et Micro RGB DMX. L'alimentateur peut contrôler jusqu'à 9 projecteurs au plus, celui-ci reçoit les ordres du contrôleur DMX (Astral DMX 41329 ou Astral DMX Pro 41330) du système moyennant le bus DMX et agit sur les projecteurs qui lui sont reliés. L'alimentateur a été conçu pour être uniquement utilisé avec le protocole DMX et avec les éléments contrôlables via DMX d'AstralPool de 24V DC.	
	Contrôleur DMX		41329	Système qui permet de distinguer les projecteurs individuellement ou par groupes. Contrôle total de l'éclairage de fontaines, par PC ou un module programmable et autonome. Composé du module Astral DMX (interface USB-DMX) et d'un logiciel intuitif, il confère à l'utilisateur le contrôle total d'un projecteur ou d'un groupe de projecteurs. Permet le choix d'une couleur souhaitée parmi plus de 16 millions de couleurs. Le système se transforme en la solution idéale pour la création de scènes d'une durée pratiquement indéfinie, avec des résultats spectaculaires. Avantages de ce système : <ul style="list-style-type: none"> • Contrôle des luminaires très précis (et coordonné) (contrôle de lumière et intensité). • • Supporte un grand nombre d'équipements, et fonctionnent de manière indépendante ou coordonnée. • • Grande versatilité pour faire des séquences. • • Le système DMX AstralPool ne requiert pas l'installation de câblage supplémentaire sur les projecteurs à lampe PAR 56. 	
	Contrôleur DMX PRO		41330		



Fluidra Connect

Solution intégrée de contrôle de tous les paramètres de la piscine de n'importe quel endroit

FLUIDRA

Pour plus d'informations :
www.astralpool.com

FLUIDRA S.A
www.fluidra.com