

EVOLVIA PASSEO 800



FR Remplacement du boîtier électronique



5063264B



□ Repérez les éléments du boîtier électronique

	RESET	P1			RADIO
Voyant Status	Voyant Reset	Voyant P1	Voyant Mode	Voyant accès piéton	Voyant radio

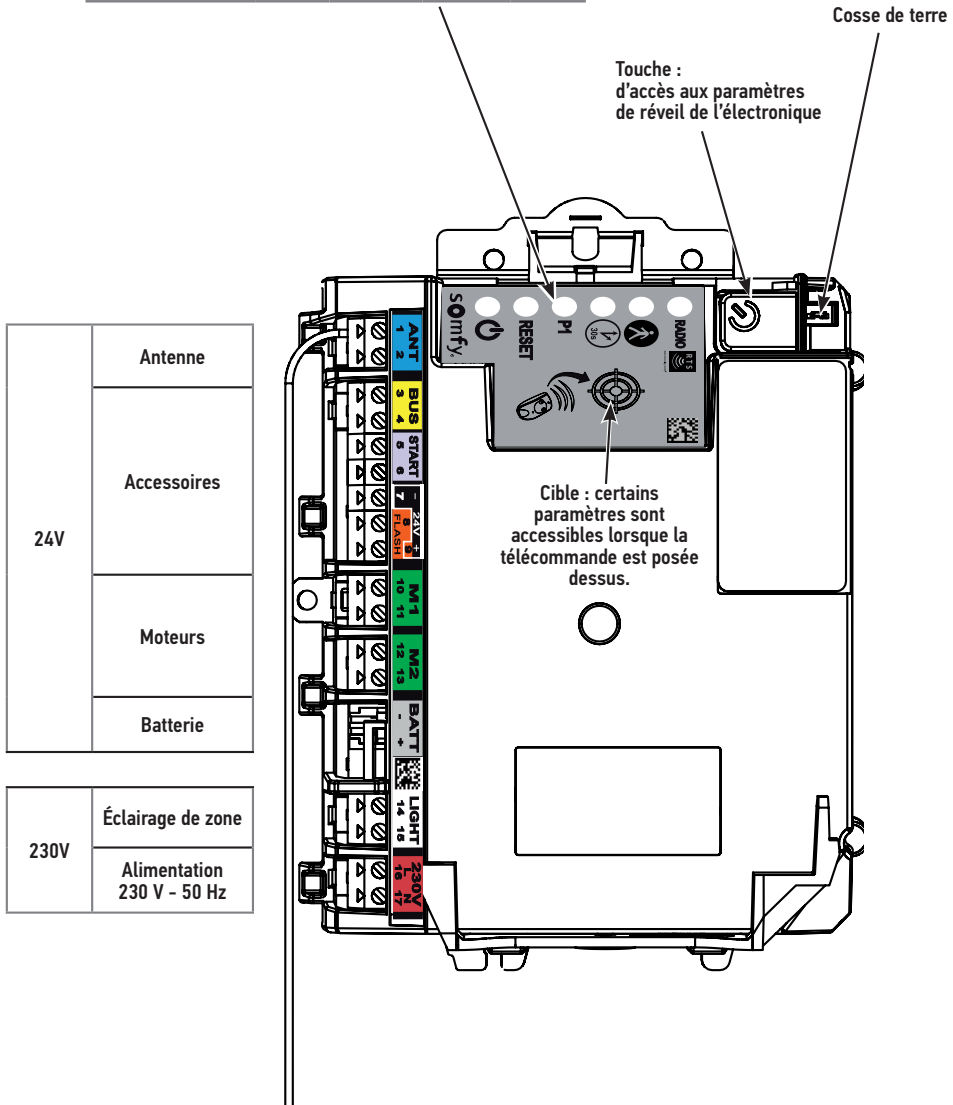
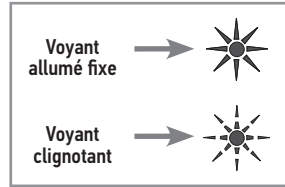

CÂBLAGE (VUE GÉNÉRALE)



Le câblage des accessoires doit être fait hors tension (alimentation secteur, batterie, solaire).

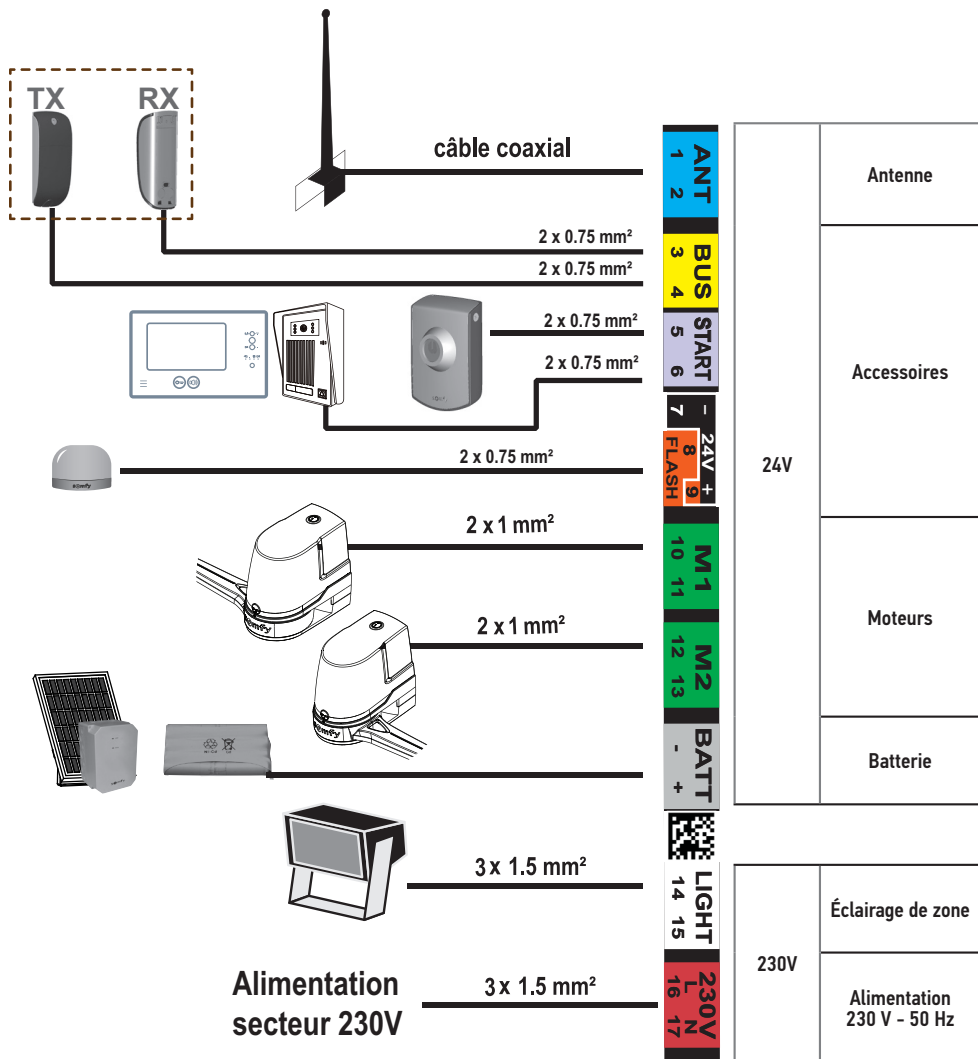

Tant qu'ils ne sont pas rebranchés, les fils des accessoires doivent rester isolés (par exemple avec des dominos d'électricien ou du scotch isolant) pour éviter tout risque de court-circuit.

REPLACEMENT DU BOÎTIER ÉLECTRONIQUE

❑ Mettez l'installation hors tension

Vérifiez que l'alimentation secteur est bien coupée.

❑ Enlevez le capot du moteur

Enlevez le capot du moteur qui doit être équipé de l'électronique.

❑ Repérez les câbles de l'alimentation, des moteurs et des périphériques

Lorsque vous avez renvoyé l'ancien boîtier en SAV, vous avez déconnecté tous les fils qui arrivent sur le bornier du boîtier électronique. Si cela n'a pas été fait auparavant :

- Isolez tous les fils pour éviter tout risque de court-circuit (par exemple avec des dominos d'électricien ou du scotch isolant).
- Repérez tous les câbles pour les rebrancher correctement sur la nouvelle électronique.

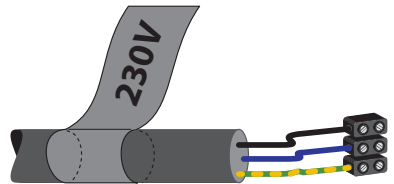
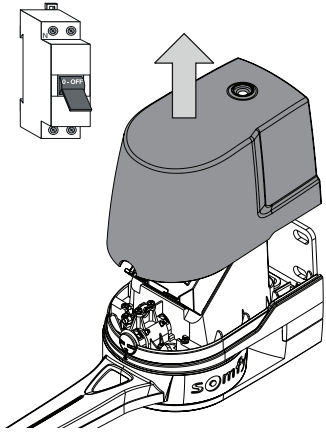

❑ Mettez en place le boîtier électronique

Installez et vissez le nouveau boîtier électronique (la vis de maintien doit être placée en haut du boîtier électronique).

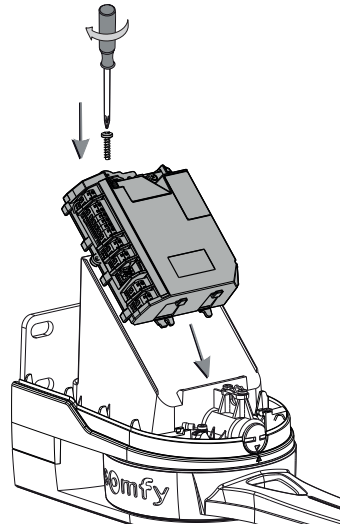

❑ Raccordez le fil de terre du boîtier électronique



Si vous avez laissé le fil de terre de l'ancien boîtier électronique sur la masse métallique, il faut le retirer pour le remplacer par celui livré avec le nouveau boîtier.

Raccordez le fil de terre fourni dans le sachet (celui avec un gros anneau) entre la cosse en haut à droite du boîtier électronique et une des vis de fixation du moteur.

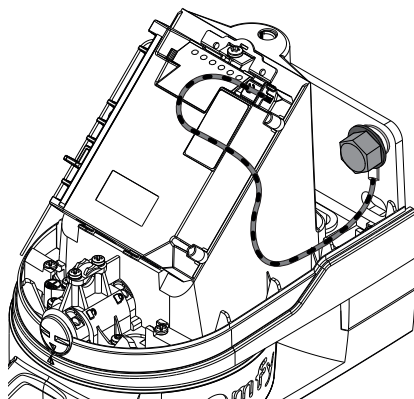
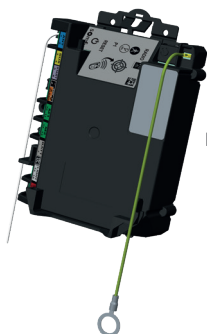

❑ Vérifiez la position de l'antenne

Le boîtier électronique vous a été fourni avec un fil d'antenne précâblé, celui-ci doit être positionné vers le haut.

Le bon positionnement de l'antenne est essentiel pour un fonctionnement optimal.

Dans le cas où vous utilisez une antenne extérieure, voir page 13.

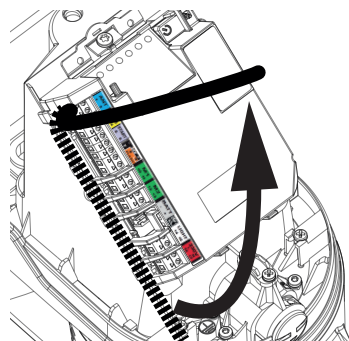

❑ Câblez les cellules photo-électriques

2400939



Si votre installation est équipée de cellules photo-électriques, branchez-les avant la mise en service de la motorisation.

Vous aurez toujours la possibilité de les brancher après la mise en service mais il faudra lancer la séquence de reconnaissance des cellules.

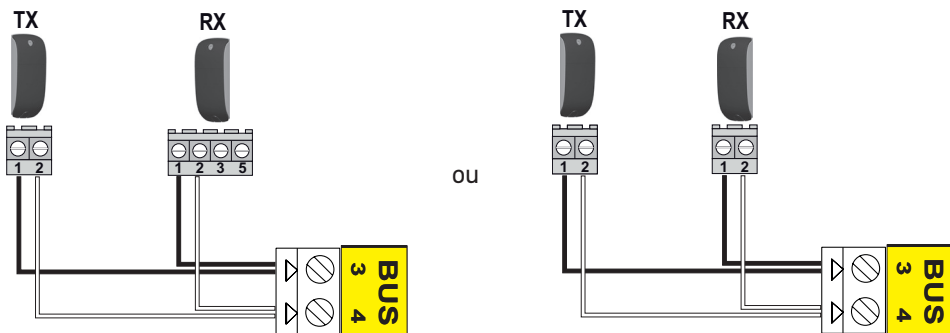







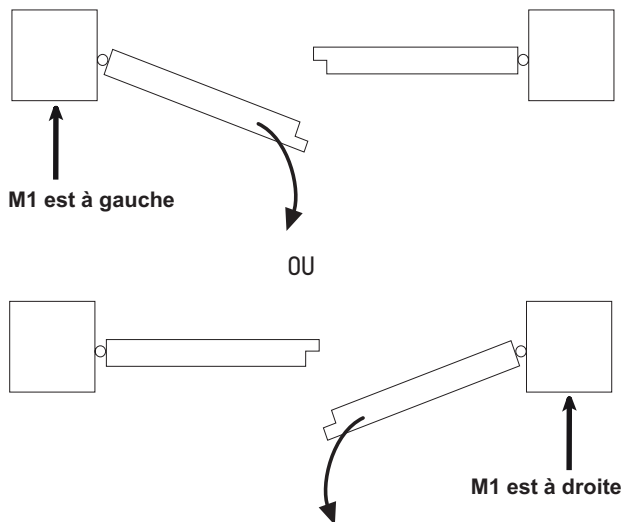

☐ Connectez les moteurs

i Le moteur M1 actionne le vantail qui → s'ouvre en premier et se referme en dernier,
→ s'ouvre pour l'ouverture piétonne du portail.

- 1** Portail fermé, identifiez le vantail qui devra s'ouvrir en premier.
M1 actionne ce vantail.



- 2** Connectez les moteurs comme indiqué dans le tableau ci-dessous :

Si M1 est à gauche			Si M1 est à droite		
branchez le fil de ...		sur la borne ...	branchez le fil de ...		sur la borne ...
M1	marron	 M1 10 11	M1	bleu	 M1 10 11
	bleu	 M1 12 13		marron	 M1 12 13
M2	bleu	 M2 10 11	M2	marron	 M2 12 13
	marron	 M2 12 13		bleu	 M2 10 11

❑ Raccordez le boîtier électronique à l'alimentation secteur



Vérifiez que l'alimentation secteur est coupée.



Raccordez la phase et le neutre du câble d'alimentation sur les bornes 16 et 17 (étiquette rouge "230 V" de l'électronique).

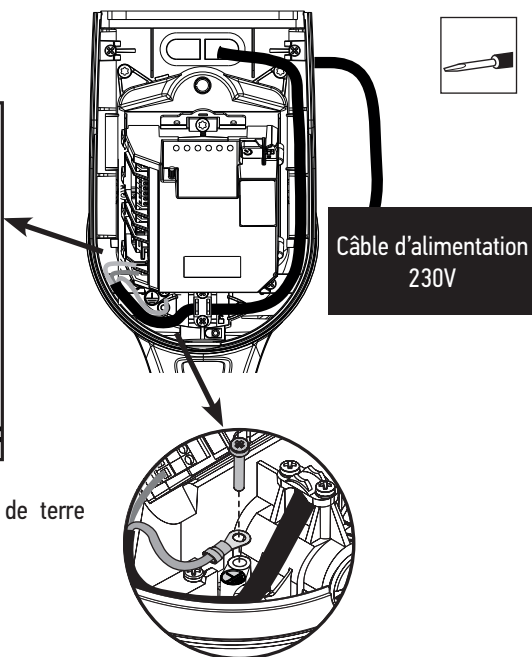
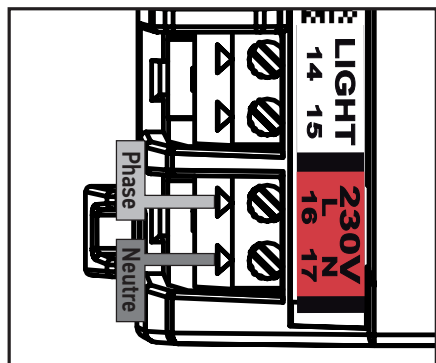

Si vous l'avez déconnecté, raccordez le fil de terre (jaune/vert) sur la vis marquée .

i

Si vous branchez votre motorisation à une alimentation solaire, reportez-vous à la page 14 de ce manuel.

VERROUILLAGE DES MOTEURS

Avant de rebrancher les accessoires, nous vous conseillons de réaliser la mise en service rapide de la motorisation.



Vérifiez que les câbles des accessoires qui ne sont pas rebranchés sont isolés (par exemple avec des dominos d'électricien ou du scotch isolant) pour éviter tout risque de court-circuit.

- 1 Déverrouillez les moteurs, s'ils ne sont pas déjà déverrouillés.

Tournez le bouton jaune dans le sens inverse des aiguilles d'une montre jusqu'à ce que le fond de l'ouverture en face du symbole  soit jaune.

Nota : Si nécessaire, bougez légèrement le bras pour faciliter le déverrouillage.

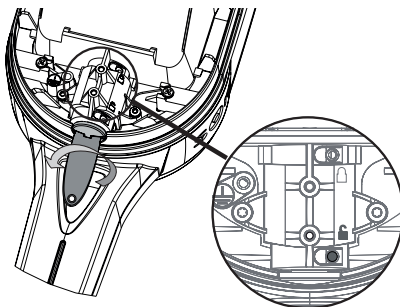

- 2 Entrouvrez le portail.

Les vantaux doivent être positionnés à mi-course.

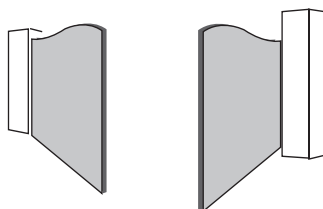

- 3 Verrouillez les moteurs.

Tournez le bouton jaune dans le sens des aiguilles d'une montre jusqu'à ce que le fond de l'ouverture en face du symbole  soit jaune.

Nota : Si nécessaire, bougez légèrement le bras pour faciliter le verrouillage.

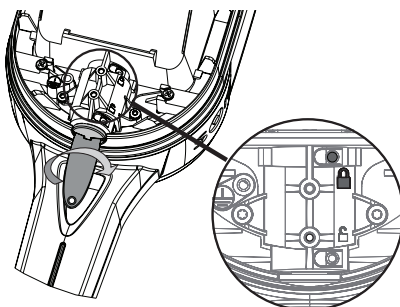

MISE EN SERVICE RAPIDE

❑ Mettez l'installation sous tension

Mettez l'installation sous tension.

Le voyant  sur le boîtier électronique clignote (2 impulsions) pour indiquer que les moteurs sont sous tension et en attente de réglage.

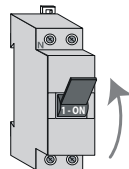

❑ Mémorisez une télécommande 2 ou 4 touches

- 1 Posez la télécommande à mémoriser sur la cible dessinée sur l'étiquette.
- 2 Faites un appui bref sur la touche  qui commandera l'ouverture TOTALE de votre portail.
 - > Le voyant RADIO s'allume puis s'éteint lorsque vous relâchez la touche de la télécommande.
 - La touche est mémorisée.

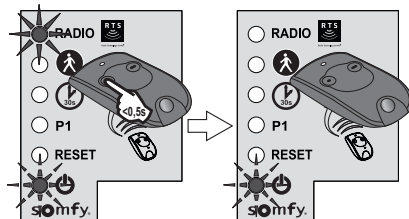

❑ Vérifiez le sens d'ouverture des vantaux

Appuyez sur la touche  de la télécommande et laissez le vantail commandé par M1 puis le vantail commandé par M2 s'ouvrir complètement :

- si le portail s'ouvre correctement, lancez l'apprentissage de la course des vantaux décrit page suivante.
- si le portail ne s'ouvre pas correctement, réalisez la procédure décrite ci-après pour changer le sens d'ouverture des vantaux.

❑ Changez le sens d'ouverture des vantaux

Réalisez cette procédure seulement si votre portail ne s'ouvre pas correctement (par exemple, un vantail s'ouvre et l'autre se ferme).

- 1 Coupez l'alimentation secteur.
- 2 Le vantail qui démarre en premier (commandé par M1) part en fermeture.
 - Inversez les fils bleu et marron de M1 sur les bornes 10 et 11 du boîtier électronique.
 - Le vantail qui démarre en second (commandé par M2) part en fermeture.
 - Inversez les fils bleu et marron de M2 sur les bornes 12 et 13 du boîtier électronique.
- 3 Déverrouillez les moteurs.
- 4 Entrouvrez le portail.
- 5 Verrouillez les moteurs.
- 6 Remettez l'installation sous tension.
- 7 Vérifiez à nouveau le sens d'ouverture des vantaux :
 - si le portail s'ouvre correctement, lancez l'apprentissage de la course des vantaux décrit page suivante.
 - si le portail ne s'ouvre pas correctement, recommencez la procédure de changement du sens d'ouverture des vantaux.



❑ Lancez l'apprentissage de la course des vantaux

L'électronique Somfy mémorise automatiquement :

- Les couples moteurs nécessaires à la commande des portails en fonctionnement normal. Cette mémorisation permet par la suite de détecter tout effort anormal sur la motorisation.
- Les courses nécessaires pour l'ouverture et la fermeture totales des vantaux avec le repérage des butées.

Tenez-vous à distance normale du portail pendant l'apprentissage de la course des vantaux.

Appuyez sur la touche ● de la télécommande pour lancer des mouvements COMPLETS d'ouverture/fermeture du portail.

Continuez à ouvrir/fermer le portail en appuyant sur la touche ● de la télécommande jusqu'à ce que le voyant ⏻ du boîtier électronique S'ALLUME FIXE.

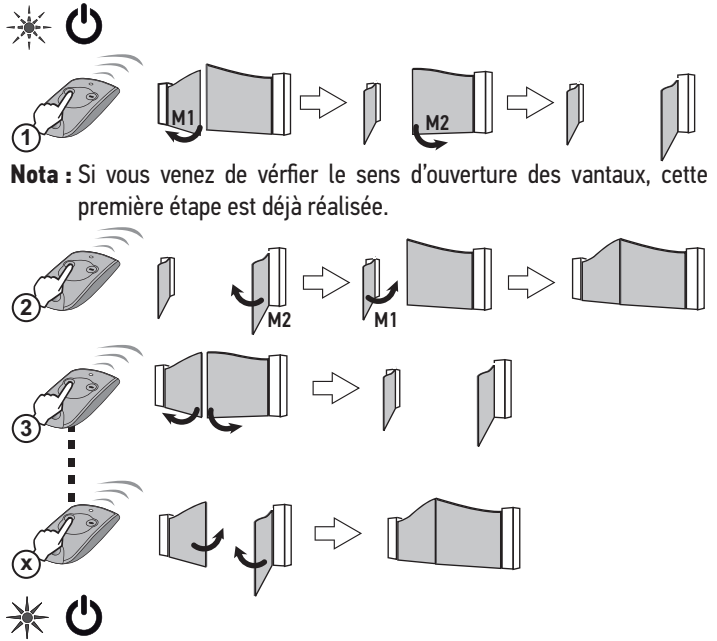

Les mouvements du portail ne doivent pas être interrompus (ouverture / fermeture complète). Sinon, l'apprentissage recommencera automatiquement à la prochaine ouverture commandée.

VOS MOTEURS SONT PRÊTS À FONCTIONNER

❑ Réveillez l'électronique



Lorsque l'apprentissage a été effectué, l'électronique Somfy passe automatiquement en veille après 5 minutes d'inactivité

Lorsque l'électronique est en veille, toutes les voyants sont éteints.

Pour vérifier si le boîtier est sous tension ou pour réveiller l'électronique afin de modifier le paramétrage, appuyez 2 secondes sur la touche .

Le voyant  s'allume fixe pendant 5 minutes puis s'éteint si aucune action n'est effectuée.

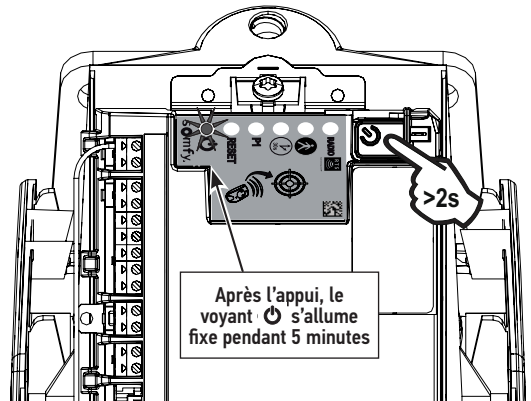

CÂBLAGE DES ACCESSOIRES



Le câblage des accessoires doit être fait hors tension.



☐ Feu clignotant

Raccordez le feu clignotant aux bornes 8 et 9 (étiquette orange «FLASH») du boîtier électronique.



Ampoule 10 W MAXI - L'utilisation d'ampoule de puissance supérieure à 10 W peut provoquer des dysfonctionnements de votre motorisation.

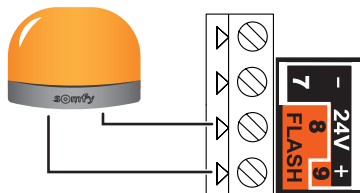

☐ Éclairage de zone



Cet accessoire est incompatible avec une alimentation solaire.

Raccordez l'éclairage de zone aux bornes 14 et 15 (étiquette blanche «LIGHT») du boîtier électronique.



Utilisez uniquement des ampoules halogènes ou incandescences pour l'éclairage de zone - 500 W maximum.

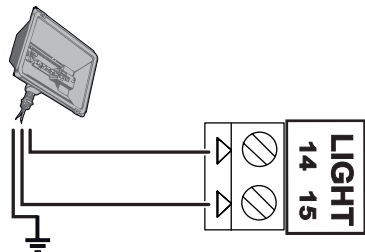

☐ Contact à clé

2400597



Cet accessoire filaire est incompatible avec une alimentation solaire.

Nous vous recommandons un clavier à code radio RTS (ref. 2400625), compatible avec une alimentation solaire.

Raccordez le contact à clé aux bornes 5 et 6 (étiquette grise «START») du boîtier électronique.

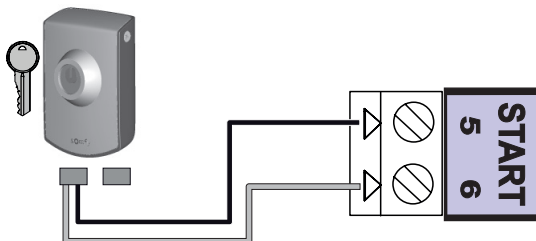



Cet accessoire est incompatible avec une alimentation solaire.

Raccordez la batterie à la borne prévue à cet effet (étiquette grise «BATT») du boîtier électronique.

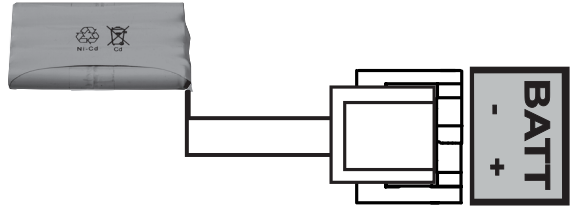

● **Patte de maintien de la batterie**

Installez la patte de maintien de la batterie sur la partie basse du boîtier électronique, puis insérez la batterie dans cette patte.

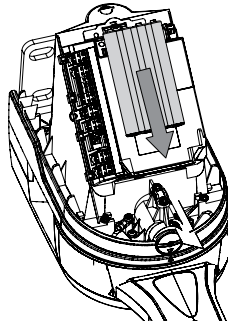
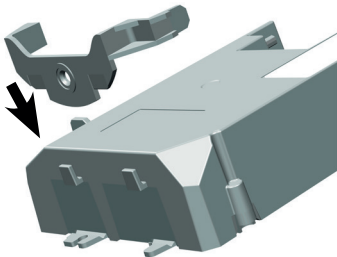

❑ Visiophone



Cet accessoire est incompatible avec une alimentation solaire.

Raccordez le visiophone aux bornes 5 et 6 (étiquette grise «START») du boîtier électronique.



Si vous souhaitez raccorder un visiophone différent de celui présenté ci-contre (ou un interphone), assurez-vous qu'il possède un contact de sortie non alimenté « Normalement Ouvert ».

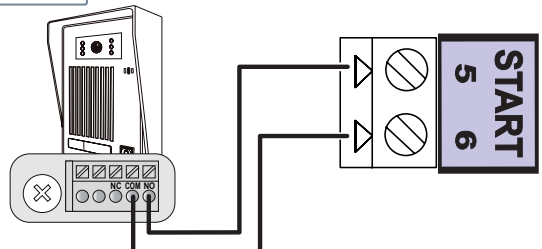



Cet accessoire filaire est incompatible avec une alimentation solaire.

Nous vous recommandons un clavier à code radio RTS (ref. 2400625), compatible avec une alimentation solaire.

Raccordez :

- T1 et C1 du clavier à code aux bornes 5 et 6 (étiquette grise «START») du boîtier électronique
- V et V du clavier à code aux bornes 7 et 9 (étiquette noire «24V») du boîtier électronique.

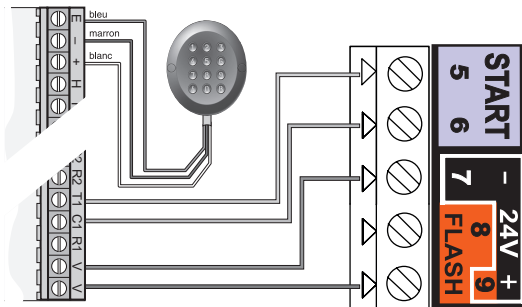

❑ **Antenne déportée**

Une antenne déportée de plus longue portée peut remplacer l'antenne fil.

Elle se place sur le haut du pilier, elle doit être dégagée.

Elle est raccordée aux bornes 1 et 2 (étiquette bleu «ANT») du boîtier électronique :

- l'âme du fil en borne 1,
- la tresse de masse en borne 2.

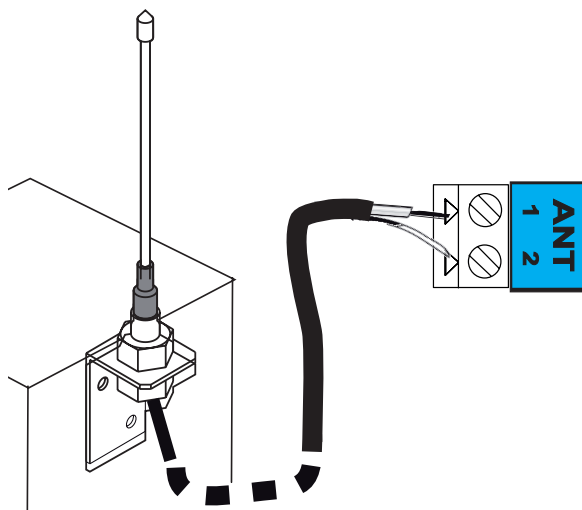

ALIMENTATION SOLAIRE



Ne branchez jamais votre boîtier électronique à une alimentation 230 V pendant qu'il est branché à une alimentation solaire, vous risquez de l'endommager irrémédiablement.

Lorsque le boîtier électronique fonctionne sur l'alimentation solaire :

- seuls les télécommandes et points de commande radio permettent de commander le portail (les commandes filaires sont désactivées),
- les accessoires de sécurité filaires restent activés pendant le mouvement du portail.

❑ Raccordement à l'alimentation solaire

Raccordez le câble d'alimentation solaire à la borne grise «BATT» du boîtier électronique du moteur.

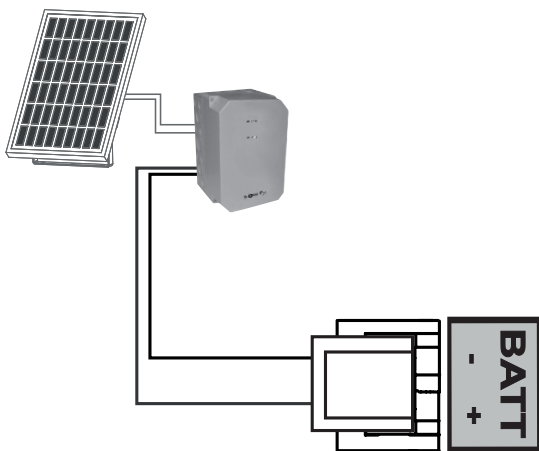

❑ Conseils pour l'utilisation

Si votre portail est barreaudé, nous vous conseillons de protéger la zone d'accès au bras depuis l'extérieur de la propriété.

Afin de limiter la consommation d'énergie de votre motorisation de portail, nous vous recommandons :

- de fermer votre portail pour optimiser la charge des batteries.
- de ne pas laisser le portail ouvert pendant plus de 2 jours.
- d'activer le fonctionnement avec fermeture automatique de votre installation (voir page 16).

MODE DE FONCTIONNEMENT STANDARD

i Par défaut, les moteurs fonctionnent en fonctionnement standard. La procédure décrite ci-dessous ne doit donc être appliquée que dans les cas suivants :

- Branchement de cellules photo-électriques après avoir réalisé la séquence d'apprentissage.
- Suppression de cellules photo-électriques en fonctionnement standard (en fonctionnement avec fermeture automatique, les cellules photo-électriques sont obligatoires).
- Désactivation du mode de fonctionnement avec fermeture automatique.

❑ Reconnaissance des cellules par l'électronique du moteur en fonctionnement standard

1 Mettez l'installation sous tension et réveillez l'électronique (voir page 10).
Posez une télécommande 2 ou 4 touches mémorisée sur la cible.
Appuyez sur la touche 1 ● de la télécommande jusqu'à ce que le voyant  clignote.

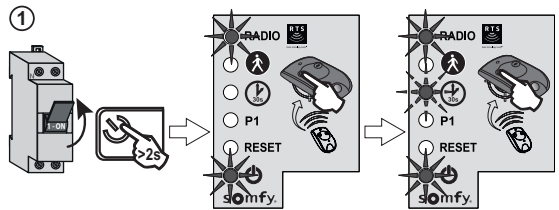

2 Faites un appui bref sur la touche 2 ● de la télécommande, le voyant  s'éteint puis clignote.

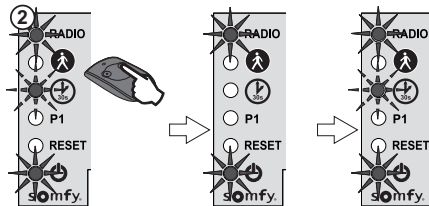

3 Appuyez 2 fois sur la touche 1 ● de la télécommande.

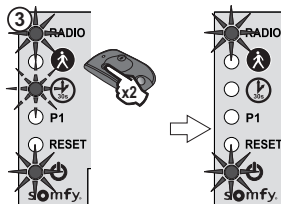

Nota : En fonctionnement avec fermeture automatique, les cellules sont reconnues par l'électronique du moteur au moment de l'activation du mode (voir page 16).

MODE DE FONCTIONNEMENT AVEC FERMETURE AUTOMATIQUE

❑ Précautions d'emploi

Pour l'utilisation de votre portail en fonctionnement avec fermeture automatique, la norme EN 12 453 exige l'installation d'un jeu de cellules photoélectriques (voir page 5).



Somfy recommande l'installation d'un feu clignotant (voir page 11) et d'un éclairage de zone (voir page 11).

❑ Activation du fonctionnement avec fermeture automatique

- **L** Le fonctionnement avec fermeture automatique n'est activable que si un jeu de cellules photoélectriques est installé et reconnu par l'électronique (voir le câblage page 5).

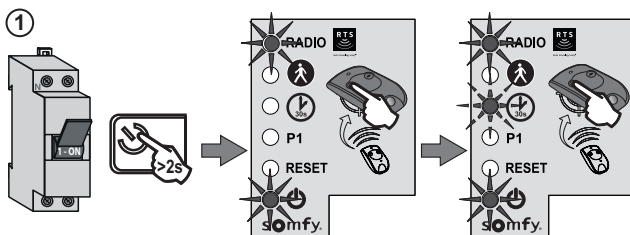
- 1 L'installation doit être sous tension et l'électronique doit être réveillée (voir page 10). Posez une télécommande 2 ou 4 touches mémorisée sur la cible. Appuyez sur la touche 1 ● de la télécommande jusqu'à ce que le voyant  clignote.



- 2 Appuyez sur la touche 2 ● de la télécommande jusqu'à ce que le voyant  s'éteigne puis s'allume fixe. Lâchez la touche. > Le voyant  clignote.

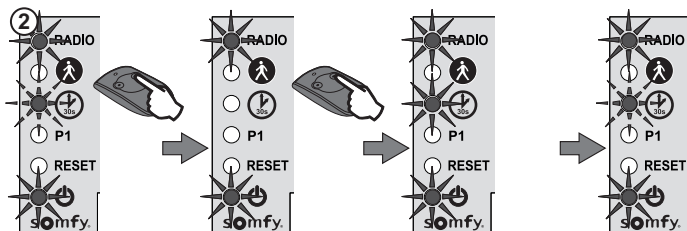

- 3 Appuyez 2 fois sur la touche 1 ● de la télécommande. > Le voyant  reste allumé pour indiquer l'activation du fonctionnement avec fermeture automatique.

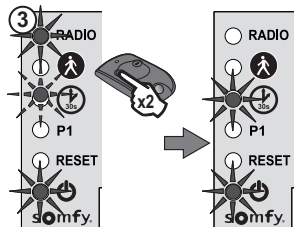

❑ Désactivation du fonctionnement avec fermeture automatique

Pour désactiver le fonctionnement avec fermeture automatique et revenir en fonctionnement standard, répétez l'étape 1 ci-dessus puis faites un appui bref sur la touche 2 ● de la télécommande, le voyant  s'éteint puis clignote. Appuyez 2 fois sur la touche 1 ● de la télécommande (voir page 15).

OUVERTURE PIÉTONNE

i Par défaut, les moteurs fonctionnent en ouverture totale seule.
Si vous souhaitez utiliser l'ouverture piétonne, il faut l'activer.

□ Activation de l'ouverture piétonne

L'ouverture piétonne est activable sur une touche d'une télécommande 2 ou 4 touches mémorisée (voir «Utilisation de votre télécommande 2 ou 4 touches» page 18).

- 1 L'installation doit être sous tension et l'électronique doit être réveillée (voir page 10).

Posez la télécommande mémorisée sur la cible.

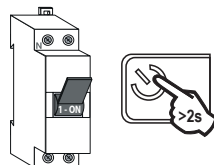

- 2 Faites un appui bref sur la touche à activer de la télécommande (voir page 18).

> Les voyants RADIO et  s'allument puis s'éteignent. L'ouverture piétonne est activée sur cette touche.

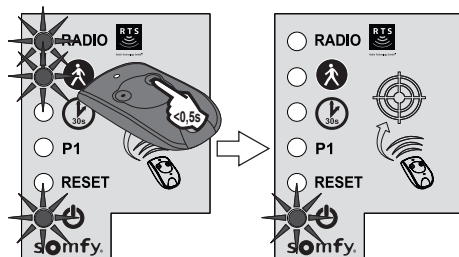

□ Désactivation de l'ouverture piétonne

Pour désactiver l'ouverture piétonne sur une touche, répétez la procédure d'activation de l'ouverture piétonne (décrite ci-dessus) pour cette touche.

MÉMORISATION DE TÉLÉCOMMANDES

Utilisation de votre télécommande 2 ou 4 touches

Votre télécommande peut être utilisée pour :

- commander l'ouverture totale de votre portail
- commander l'ouverture piétonne de votre portail (voir page 17)
- commander d'autres automatismes Somfy RTS (porte de garage, volet roulant, etc.)

Voici les différentes possibilités qui s'offrent à vous pour la programmation des télécommandes :

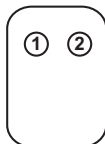

Télécommande
2 touches

Télécommande 2 touches		
	1 ^{ère} possibilité	2 nd e possibilité
Touche ①	Ouverture totale	Autre automate Somfy RTS
Touche ②	Ouverture piétonne ou autre automate Somfy RTS	Ouverture totale

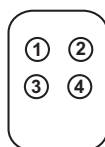

Télécommande
4 touches

Télécommande 4 touches				
	1 ^{ère} possibilité	2 ^{ème} possibilité	3 ^{ème} possibilité	4 ^{ème} possibilité
Touche ①	Ouverture totale	Autre automate Somfy RTS	Autre automate Somfy RTS	Autre automate Somfy RTS
Touche ②	Ouverture piétonne ou autre automate Somfy RTS	Ouverture totale	Autre automate Somfy RTS	Autre automate Somfy RTS
Touche ③	Autre automate Somfy RTS	Ouverture piétonne ou autre automate Somfy RTS	Ouverture totale	Autre automate Somfy RTS
Touche ④	Autre automate Somfy RTS	Autre automate Somfy RTS	Ouverture piétonne ou autre automate Somfy RTS	Ouverture totale



La programmation de l'ouverture piétonne sur la touche 1 est impossible.

❑ Mémorisation d'une télécommande 2 ou 4 touches

- 1 L'installation doit être sous tension et l'électronique doit être réveillée (voir page 10).
- 2 Reprenez les opérations «Mémorisation d'une télécommande 2 ou 4 touches» décrite page 9.

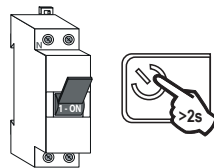

❑ Mémorisation d'une télécommande 3 touches

- 1 L'installation doit être sous tension et l'électronique doit être réveillée (voir page 10).
Posez la télécommande à mémoriser sur la cible.

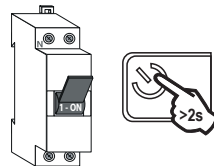

- 2 Faites un appui bref sur la touche Montée ou Descente de la télécommande.
> Le voyant RADIO s'allume puis s'éteint.

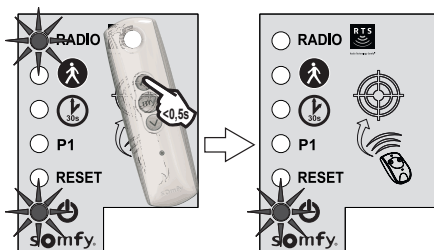

Si vous avez mémorisé 16 télécommandes et que vous mémorisez une 17ème télécommande, la première télécommande mémorisée sera effacée et ainsi de suite.

REMONTAGE DU CAPOT



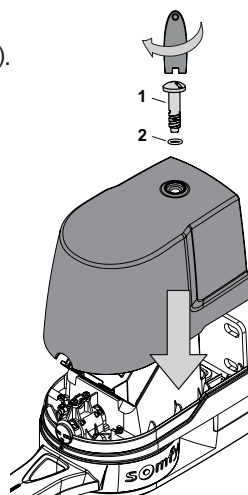

❑ Montez le capot du moteur

Placez et vissez le capot du moteur (vérifiez la présence du joint sur la vis).



AIDE AU DÉPANNAGE

☐ Diagnostic

DIAGNOSTIC		DÉPANNAGE
Les moteurs ne répondent pas aux commandes de la télécommande	Portée de la télécommande réduite	- Vérifiez la pile de la télécommande. - Vérifiez l'antenne du boîtier électronique (voir page 5).
	Télécommande non mémorisée	Mémorisez la télécommande (voir page 19).
	1 ou 2 moteurs déverrouillés	Verrouillez les moteurs.
Le voyant  du boîtier électronique est éteint	L'électronique est en veille	Appuyer 2 secondes sur  pour réveiller l'électronique.
	L'électronique n'est pas alimentée	- Vérifiez l'alimentation secteur. - Vérifiez le câble d'alimentation.
Le voyant  du boîtier électronique clignote :		
1 impulsion	Fonctionnement sur batterie de secours	Vérifiez l'alimentation secteur.
2 impulsions	Moteur en attente d'apprentissage de la course du portail	Lancez l'apprentissage de la course des vantaux (voir page 10).
3 impulsions	Cellules photoélectriques en défaut	- Vérifiez qu'il n'y a pas d'obstacle entre les cellules. - Vérifiez l'alignement des cellules. - Vérifiez le câblage des cellules (voir page 5). - Désactivez le fonctionnement avec fermeture automatique (voir page 16).
4 impulsions	Court-circuit sur START (bornes 5-6) du boîtier électronique	Vérifiez les accessoires branchés sur START du boîtier électronique.
5 impulsions	Sécurité thermique du moteur enclenchée	Laissez le moteur refroidir quelques dizaines de minutes.
6 impulsions	Court-circuit sur BUS (bornes 3-4) du boîtier électronique	Vérifiez les accessoires branchés sur BUS du boîtier électronique.
	Court-circuit sur 24 V (bornes 7-9) du boîtier électronique	Vérifiez l'accessoire branché sur 24 V du boîtier électronique.
	Court-circuit sur FLASH (bornes 8-9) du boîtier électronique	Vérifier le câblage du feu clignotant (voir page 11).
	Court-circuit moteur	Vérifiez le câblage moteur (voir page 6).
7 impulsions	Défaut électronique	Contactez le service après-vente.
Le voyant  reste éteint	Cellules photoélectriques non installées	Installez des cellules (voir notice fournie avec les cellules pour l'installation et page 5 pour le câblage).
	Cellules photoélectriques non alignées	Vérifiez l'alignement des cellules

❑ Effacement des réglages

Les réglages effacés sont : la course des vantaux et l'activation du fonctionnement avec fermeture automatique du portail.

● Quand effacer les réglages ?

Après l'apprentissage de la course des vantaux, si vous changez la butée d'ouverture de position ou si vous modifiez le câblage des moteurs, ou en cas de détections d'obstacle intempestives dues à une usure normale du portail.

- 1 L'installation doit être sous tension et l'électronique doit être réveillée (voir page 10).

Posez une télécommande 2 ou 4 touches mémorisées sur la cible.

Appuyez sur la touche 1 de la télécommande jusqu'à ce que le voyant  clignote.

- 2 Appuyez une fois sur la touche 1 de la télécommande.

> Le voyant RESET clignote.

- 3 Appuyez sur la touche 2 de la télécommande jusqu'à ce que le voyant RESET s'allume.

Relâchez la touche 2.

> Le voyant  clignote 2 fois (voir page 10 pour lancer un apprentissage).

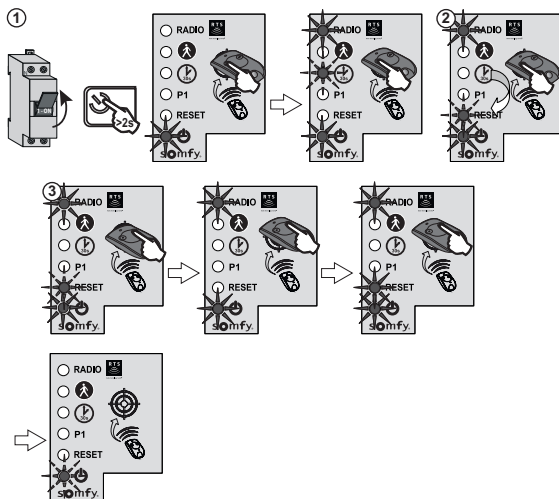

❑ Effacement de tous les réglages et de toutes les télécommandes mémorisées

Les réglages effacés sont : la course des vantaux, l'activation du fonctionnement avec fermeture automatique du portail et toutes les télécommandes ou points de commande radio mémorisés.

- 1 L'installation doit être sous tension et l'électronique doit être réveillée (voir page 10).

Posez une télécommande 2 ou 4 touches mémorisées sur la cible.

Appuyez sur la touche 1 de la télécommande jusqu'à ce que le voyant  clignote.

- 2 Appuyez une fois sur la touche 1 de la télécommande.

> Le voyant RESET clignote.

- 3 Appuyez sur la touche 2 de la télécommande jusqu'à ce que tous les voyants s'allument.

Relâchez la touche 2.

> Le voyant  clignote 2 fois (voir page 9 pour mémoriser la télécommande et page 10 pour lancer un apprentissage).

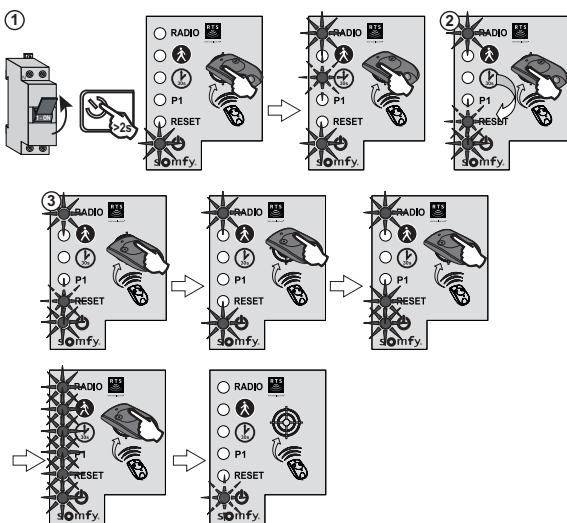

CARACTÉRISTIQUES TECHNIQUES

Alimentation	230 V-50Hz / 24V (en solaire)
Type de moteur	24 V
Puissance du moteur	120 W
Puissance maxi consommée (avec éclairage de zone)	600 W
Consommation en veille	4,5 W
Fréquence maximum de manoeuvres par jour	20 cycles / jour 10 cycles / jour en solaire
Temps d'ouverture*	10 s à 90°
Détection d'obstacle automatique	Conforme à la norme EN 12 453
Température de fonctionnement	-20°C à +60°C
Protection thermique	Oui
Indice de protection	IP 44
Récepteur radio intégré	Oui
Télécommandes : - Fréquence radio - Portée en champ d'usage - Quantité mémorisable	433,42 MHz, <10 mW ~ 30 m 16
Connexions possibles : - Sortie pour feu clignotant - Sortie éclairage - Sortie alimentation accessoires - Entrée pour batterie de secours - Entrée pour cellules photo-électriques - Entrée de commande de type contact sec	Clignotante, 24 V, 10 W maximum 500 W maxi en 230 V (Halogène ou incandescence uniquement) 24 Vdc / 15 W maxi Oui Oui Oui (dans le cas d'une alimentation 230V)

* Pour un portail de 50 kg, auto-apprentissage de la vitesse du portail en fonction de son poids.

RECYCLAGE DE VOTRE PRODUIT SOMFY

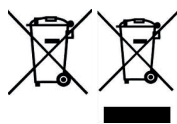

Ne pas jeter votre appareil mis au rebut, ni les piles usagées ou batteries avec les déchets ménagers. Vous avez la responsabilité de remettre tous vos déchets d'équipement électronique et électrique en les déposant à un point de collecte dédié pour leur recyclage.

Somfy France

0 820 055 055 (0,15€ la minute)

Forum d'entraide : forum.somfy.fr

SOMFY ACTIVITES SA

50 avenue du Nouveau Monde
74300 CLUSES
FRANCE

www.somfy.com

