

Ref : 70475-70477

IP65



IRC>80



Ce produit est garanti contre tout défaut de fabrication pendant une durée de 2 ans.
This product is guaranteed against any manufacturing defect for a period of 2 years.

NOTICE DE SÉCURITÉ

1. Ceci est un luminaire alimenté par l'énergie solaire, Il doit être installé dans une zone exposé au soleil.
2. Le temps d'éclairage dépend de la durée d'ensoleillement et de la météorologie.
3. La lampe s'allume quand la luminosité est inférieure à 30 Lux.
4. Le luminaire doit être installé à moins de 4 mètres du sol.
5. Le luminaire est équipé d'une batterie interne de lithium. Ne pas changer la batterie soi-même et ne pas mélanger aux déchets ménagers.
6. Ce produit répond à toutes les exigences essentielles de chacune des directives qui lui sont applicables.
7. Avant installation, ouvrir les compartiments batterie afin de retirer les languettes d'isolation. Refermer les compartiments en prenant soin de respecter l'étanchéité du produit.

SAFETY NOTE

1. This is a solar powered lamp, install it in a location where can get enough sunshine.
2. Please note the lighting time depends on sunshine duration & weather.
3. The lamp will light up when the environmental brightness is less than 30 Lux.
4. Lamp need to be installed < 4Mtr from the ground.
5. The lamp is equipped with a internal lithium battery, please do not replace it by yourself, and don't dispose it with household garbage to avoid explosion.
6. This product meets all the essential requirements of each of the directives applicable to it.
7. Before installation, open the battery compartments to remove the insulation tabs. Close the compartments taking care to respect the tightness of the product

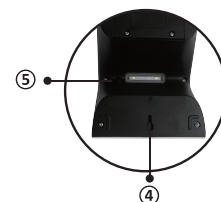
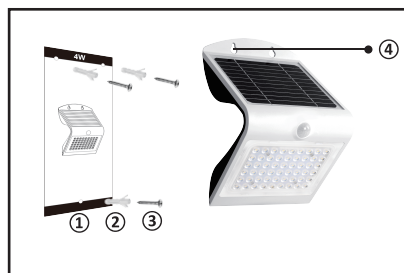

1. Trou
2. Cheville
3. Vis
4. Orifice de montage
5. Bouton marche/arrêt

1. Hole
2. Expansion plug
3. Screw
4. Mounting hole
5. Button

INSTALLATION

1. Utiliser le guide pour définir la position du luminaire et perforer deux trous.
2. Insérer les 3 chevilles.
3. Insérer les 3 vis dans les chevilles en laissant un espace entre la cheville et la vis puis insérez l'encoche inférieure du luminaire sur la vis.
4. Visser la vis de la partie supérieure du luminaire.
5. Appuyer sur le bouton de marche / arrêt pour la mise en marche.

HOW TO INSTALL?

1. Use the card to measure hole position correctly and drill 2 holes.
2. Fix 3 expansion plugs into the holes.
3. Fix 3 screw into the expansion plug with a spare space, insert the lower notch into the screw.
4. Straighten the whole lamp and fasten the upper screw.
5. Press on/off button to start.



Attention, penser à retirer la languette d'isolation de la pile
Caution, remember to remove the battery insulation tab



FR
Cet appareil et ses accessoires se recyclent

À DÉPOSER EN MAGASIN
OU
À DÉPOSER EN DÉCHÈTERIE

Points de collecte sur www.quefairedemesdechets.fr
Privilégiez la réparation ou le don de votre appareil !



Ref : 70475-70477

MISE EN MARCHÉ / ARRÊT

Appuyer 1 fois pour le Mode A
Appuyer 2 fois pour le Mode B
Appuyer 3 fois pour le Mode C

START / STOP

Press 1 time for Mode A
Press 2 times for Mode B
Press 3 times for Mode C

Hauteur d'installation
Installation height

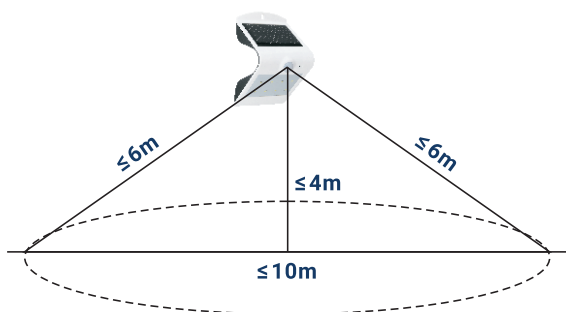
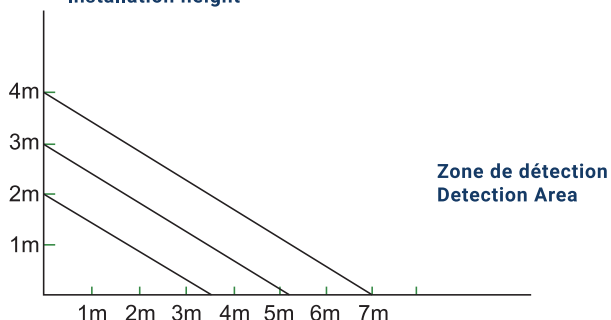

MODE A

Appuyez une première fois sur le bouton, le rétroéclairage clignote une fois, c'est le mode capteur :

Lorsque la charge de la batterie est supérieure à 30 % :

La lampe s'allume automatiquement la nuit et s'allume en pleine luminosité lorsqu'un mouvement est détecté dans la plage de <6 mètres, puis s'atténue pour réduire la luminosité (éclairage avant et arrière allumés) après 20 secondes d'absence de mouvement.

Press the button 1st time, the back light flashes once, it's Sensor Mode:

When battery power is greater than 30%:

Lamp automatically lights up at night and turns to full brightness when motion is detected within the range of <6mtrs, then dims to lower brightness (front light and back light both on) after 20 seconds of no motion.

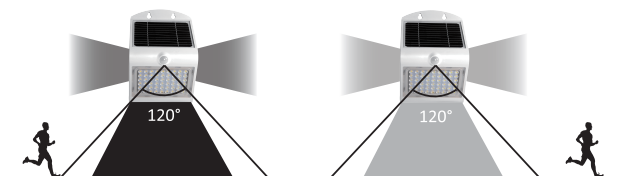

Lorsque la charge de la batterie est inférieure à 30 % :

La lampe s'allume automatiquement la nuit et s'allume en pleine luminosité lorsqu'un mouvement est détecté dans la plage de <6 mètres, puis s'atténue pour réduire la luminosité (lumière avant éteinte, seul rétroéclairage allumé) après 20 secondes d'absence de mouvement.

When battery power is less than 30%:

Lamp automatically lights up at night and turns to full brightness when motion is detected within the range of <6mtrs, then dims to lower brightness (front light off, only back light on) after 20 seconds of no motion.

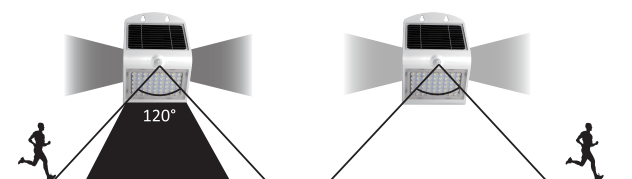

MODE B

Appuyez sur le bouton 2ème fois, le rétroéclairage clignote twice, c'est Keep Lighting Mode :

Lorsque la charge de la batterie est supérieure à 30 % :

La lampe s'allume automatiquement au crépuscule et reste à 50 % de luminosité. Après 5 heures ou lorsque la charge de la batterie est inférieure à 30 %, elle passe en mode économie d'énergie, la lampe passe automatiquement à 50 % de luminosité lorsqu'un mouvement est détecté dans la plage de <6 m, puis s'atténue pour réduire la luminosité (lumière avant éteinte, seul rétroéclairage est allumé) après 20 secondes d'inactivité.

Press the button 2nd time, the back light flashes twice, it's Keep Lighting Mode:

When battery power is greater than 30%:

Lamp automatically lights up at dusk and remains 50% brightness. After 5 hours or when the battery power is less than 30%, it turns to energy saving mode, which is lamp automatically turns to 50% brightness when motion is detected within the range of <6mtrs, then dims to lower brightness (front light off, only back light on) after 20 seconds of no motion.

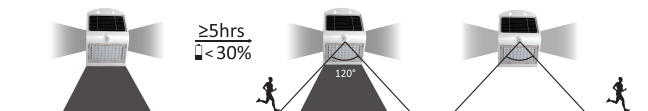

MODE C

Appuyez une troisième fois sur le bouton, la lampe s'éteint.

Press the button 3rd time, lamp turns off.