

XUK0ARCTL5

OsiSense XUK - détecteur photoélectrique - multi - Sn 0..30m -O ou F- câble 5m



Principales

Gamme de produits	OsiSense XU
Nom de gamme	Utilisation générale multimode
Type de capteur électronique	Détecteur photo-électrique polarisé
Nom du détecteur	XUK
Forme du capteur	Compact 50 x 50
Système de détection	Multimode
Matière	Plastique
Type de signal de sortie	Numérique
Type de circuit d'alimentation	CA/CC
Mode de raccordement	À 5 fils
Sortie numérique	1 "O" ou 1 "F" programmable
Raccordement électrique	Câble
Longueur de câble	5 m
Application spécifique du produit	-
Émission	Infrarouge réflexion directe Infrarouge mode réflexion directe avec suppression de l'arrière-plan Infrarouge barrière lumineuse RED réflex polarisé
Portée nominale	4 M réflex polarisé réflecteur XUZC50 requis 30 M barrière lumineuse émetteur XUK0ARCTL5T requis 0,28 M mode réflexion directe avec suppression de l'arrière-plan 0,8 m réflexion directe

Complémentaires

Matière du coffret	PBT
Matière de la lentille	PMMA
Portée maximale	35 M barrière lumineuse 0,28 M mode réflexion directe avec suppression de l'arrière-plan 1,2 M réflexion directe 5,7 m réflex polarisé
Type de sortie	Relais
Sortie additionnelle	Sans, <= 50 mA avec protection contre les surcharges et courts-circuits
Isolement	PvR
État LED	1 LED (vert) pour alimentation 1 LED (rouge) pour instabilité 1 LED (jaune) pour état sortie
[Us] tension d'alimentation	24...240 V CA 24...240 V CC
Limites de la tension d'alimentation	20...264 V CA 20...264 V CC
Pouvoir de commutation en mA	3 A (cos ϕ = 1 pour 0,5 million cycles à raison de 1 cycle fonction. /sec. à 250 V)
Fréquence de commutation	<= 20 Hz
Chute de tension maximale	<1,5 V (régime fermé)

Puissance consommée maximale en W	3 W CA/CC
Plage de réglage de temporisation	0...10 s monostable, temporisation activée ou désactivée (programmable) retard
Retard à la disponibilité maxi	300 ms
Retard réponse maximal	25 ms
Retard récupération maxi	25 ms
Réglage	Auto-apprentissage
Durée de vie électrique	500000 cycle, cos f = 1, cadence de fonctionnement <60 cyc/mn à 250 V
Profondeur	50 mm
Hauteur	50 mm
Largeur	18 mm
Poids du produit	0,175 kg

Environnement

Certifications du produit	CE UL CSA
Température de fonctionnement	-25...55 °C
Température ambiante pour le stockage	-40...70 °C
Tenue aux vibrations	7 gn, amplitude = +/-1,5 mm (f = 10...55 Hz) se conformer à CEI 60068-2-6
Tenue aux chocs mécaniques	30 gn (durée = 11 ms) se conformer à CEI 60068-2-27
Degré de protection IP	Double isolation IP65 se conformer à CEI 60529

Durabilité de l'offre

Statut environnemental de l'offre	Produit Green Premium
Régulation REACh	Déclaration REACh
Directive RoHS UE	Conformité pro-active (Produit en dehors du scope légal RoHS UE) Déclaration RoHS UE
Sans mercure	Oui
Information sur les exemptions RoHS	Oui
Profil environnemental	Profil Environnemental Du Produit
Profil de circularité	Informations De Fin De Vie

Garantie contractuelle

Garantie	18 mois
----------	---------

Dimensions

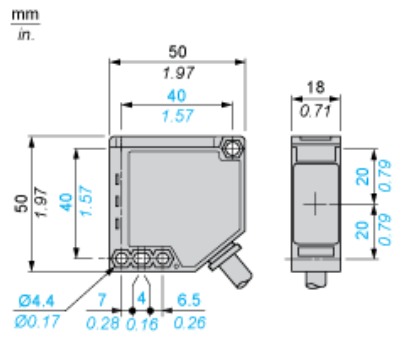

Schémas de câblage

Sortie relais

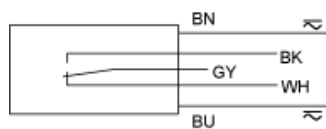

BN : Marron
BU : Bleu
BK : Noir (NO)
GY : Gris (relais commun)
WH : Blanc (NF)

Courbes de détection

Avec accessoire de barrage (thru-beam)

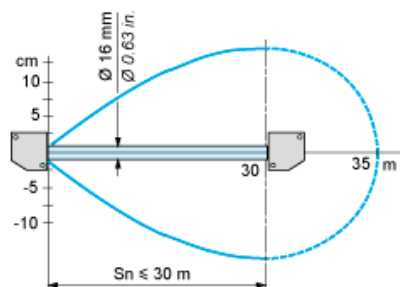

Sans accessoire (mode diffusion)

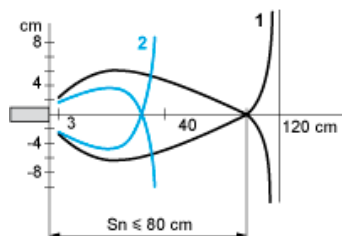

1 : Blanc 90 %
 2 : Gris 18 %
 Objet 10 x 10 cm

Sans accessoire (diffusion avec suppression de l'arrière-plan)

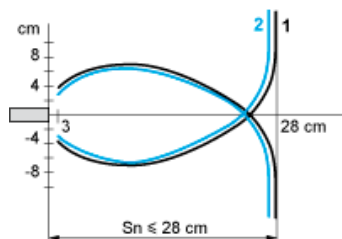

1 : Blanc 90 %
 2 : Gris 18 %
 Objet 10 x 10 cm

Avec réflecteur (réflexe polarisé)

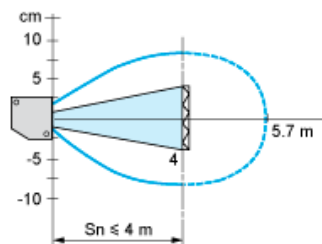

Avec réflecteur XUZC50

Variation de la distance de captation utilisable Su (sans accessoire, avec suppression réglable de l'arrière-plan)

Mode apprentissage au minimum

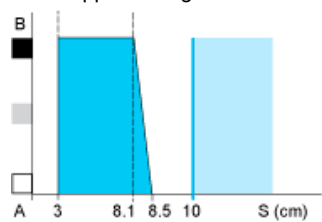

Mode apprentissage au maximum

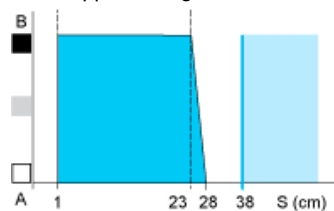

- (1) Noir
- (2) Gris
- (3) Blanc
- (4) Plage de captation
- (5) Zone insensible (surfaces mates)

A-B : Coefficient de réflexion des objets

- (1) Noir 6 %
- (2) Gris 18 %
- (3) Blanc 90 %
- (4) Plage de captation
- (5) Zone insensible (surfaces mates)