

# CALYBOX 1020 WT

Gestionnaire d'énergie 1 ou 2 zones

**Guide d'utilisation**



## Sommaire

1- Mode AUTO.....	3
2- Voyants boîtier technique .....	3
3- Fonctions domotiques .....	4
4- Réglage heure et date.....	4
5- Réglage des températures de consignes pour la sortie régulation (poêle à pellets).....	5
6- Consultation des consommations .....	7
7- Programmation chauffage .....	8
8- Programmation ECS .....	10
9- Journée à la maison.....	10
10- Absence.....	10
11- Dérogation chauffage .....	11
12- Dérogation ECS .....	11
13- Mode Arrêt.....	12
14- Aide .....	13

## 1- Mode AUTO

Le CALYBOX suit le programme en cours sur les 2 zones et pilote la sortie régulation (poêle à pellets).

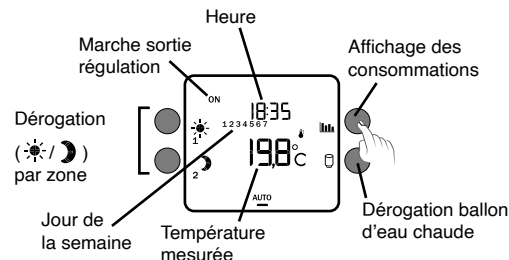

- Dérogations chauffage et ECS (Eau Chaude Sanitaire) possibles.
- Accès aux consommations (▬▬▬),
- Passage en veille après 30 secondes sans action

## 2- Voyants boîtier technique

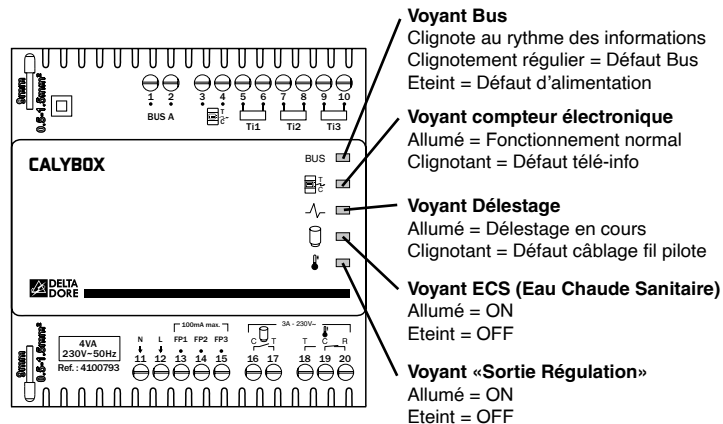

### 3- Fonctions domotiques

Les fonctions domotiques vous permettent, depuis une tablette ou un smartphone, localement ou à distance, de retrouver les fonctions suivantes :

- pilotage du chauffage (mode Chaud/ froid, mode Auto/ Arrêt/ Absence/ dérogation),
- consultation des consommations du mois en cours ainsi que de l'historique des mois précédents (Elec, gaz,...).

Pour bénéficier de ce service, vous devez associer le boîtier d'ambiance à la passerelle domotique de la gamme TYDOM.

#### Exemple avec la passerelle domotique TYDOM 2000

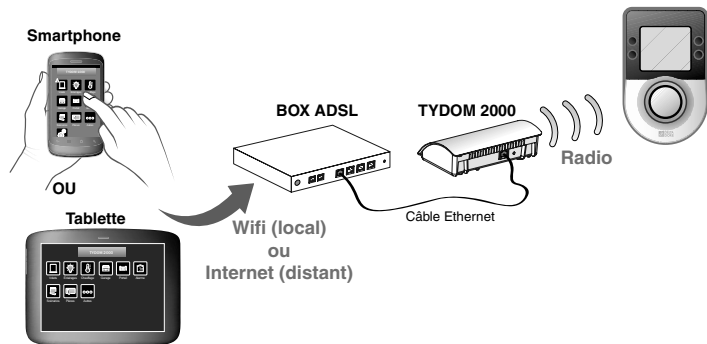

### 4- Réglage heure et date

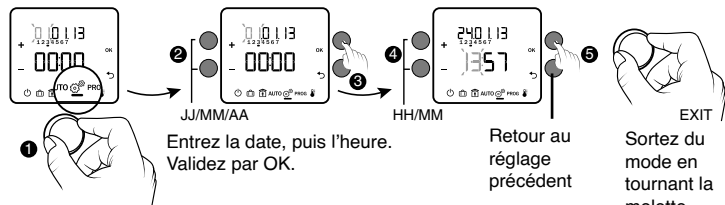

### 5- Réglage des températures de consignes pour la sortie régulation (poêle à pellets)

Ces réglages ne sont disponibles que si la sortie régulation est utilisée et déclarée (menu de configuration 2-08 > 0, notice d'installation).

Le choix Heat/Cool (Chauffage/Rafrâichissement) n'est disponible que si vous avez déclaré la présence d'un système de rafraîchissement (menu installateur, 0-06).

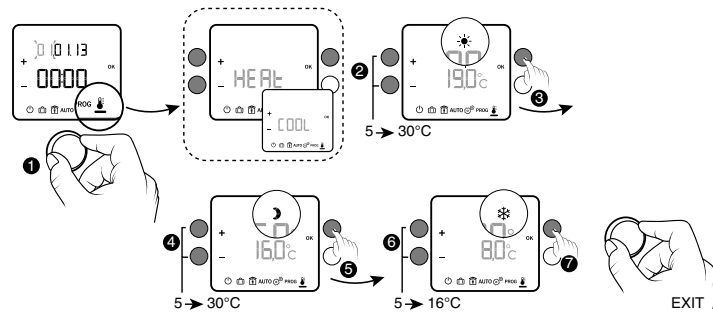

Appuyez sur + ou -. Validez par OK.

Sortez du mode en tournant la molette



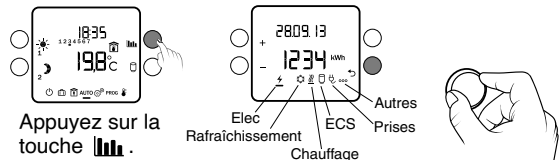

- La sortie régulation (poêle à pellets) suit la programmation de la zone 1.

## 6- Consultation des consommations

A partir des modes AUTO,  ou .



Appuyez sur la touche .

-  : Consommation totale électrique
-  : Consommation du rafraîchissement
-  : Consommation du chauffage
-  : Consommation de la production d'eau chaude sanitaire (ECS)
-  : Consommation liée aux appareils connectés sur prises

- Pour passer d'un affichage de consommation à l'autre, tournez la molette.
- Selon la configuration de l'installation, certains symboles ne seront pas proposés.
- Pour sortir du mode «Consultation des consommations», appuyez sur la touche .

• Les index de consommation et l'historique peuvent être remis à zéro (menu 2-24, notice d'installation).

**Exemple :** Vous souhaitez consulter la consommation totale électrique de votre installation.

Tournez la molette pour sélectionner le symbole .

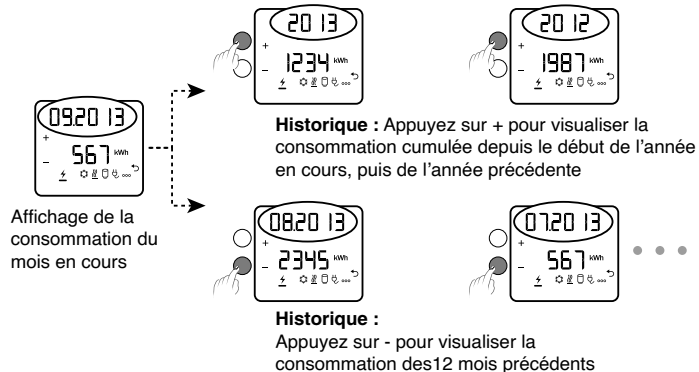

## 7- Programmation chauffage

Ce menu permet :

- d'affecter à chaque jour de la semaine un programme journalier P1 à P6, pour chaque zone et applicable en mode AUTO,
- de modifier le programme P6 (P1 à P5 étant non modifiables),
- de modifier le programme P0 (Journée à la maison) applicable en mode , aux 2 zones simultanément.

- La sortie régulation (poêle à pellets) suit la programmation de la zone 1.
- Le programme P6 est consultable. Appuyez sur >> pour faire défiler les pas de programme. Une modification du programme P6 est répercutée pour tous les jours où le programme est affecté.

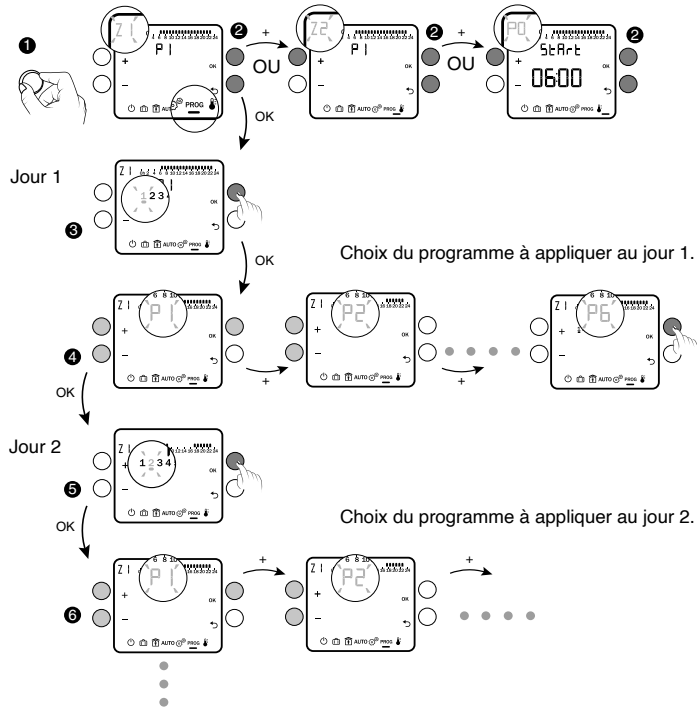

### P1 à P5 non modifiables

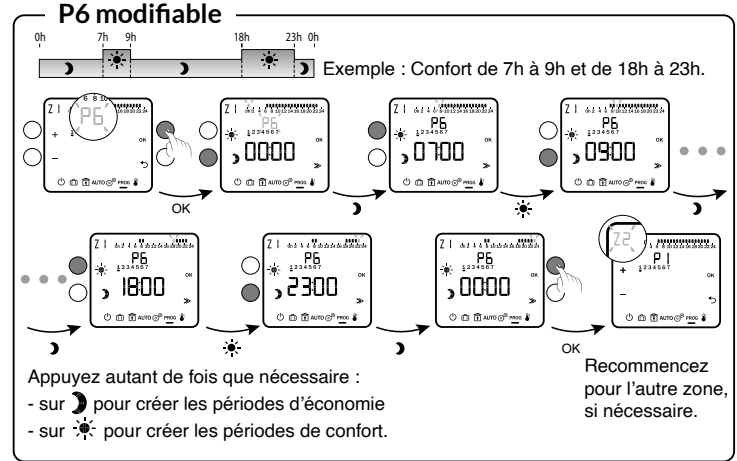
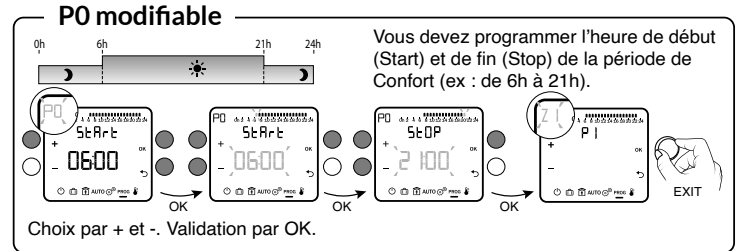
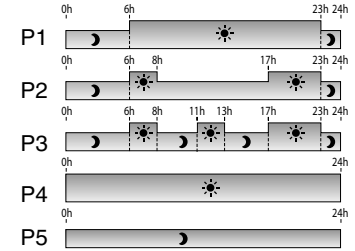

## 8- Programmation ECS

Si vous avez souscrit à un contrat autre que les contrats historiques double tarif (HC/HP) et Tempo, vous avez la possibilité d'adapter la plage d'activation du ballon d'eau chaude sanitaire.

Reportez-vous au guide d'installation (menu 2-21 et 2-22).

## 9- Journée à la maison



Ce menu suit le programme P0 (voir chapitre «Programmation»).

- Dérogations chauffage et ECS possibles.
- Accès aux consommations
- Passage en veille après 30 secondes sans action

## 10- Absence



V	10	
S	11	
D	12	
L	13	
M	14	
M	15	
J	16	
V	17	
S	18	
D	19	

Exemple : Vous partez du Vendredi 10/02 au Samedi 18/02. Le chauffage est mis en Hors-gel pendant cette période. L'ECS est en arrêt (modifiable, menu installateur 1-05).

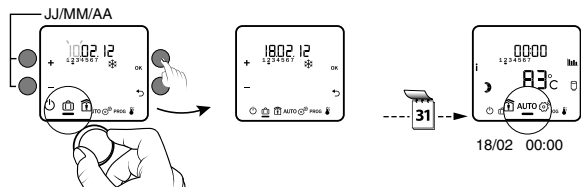

Tournez la molette sur  puis entrez la date de retour par + et -. Validez par OK.

Retour automatique au mode AUTO le samedi 18/02 à 00:00h.



## 11- Dérogation chauffage

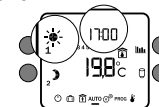
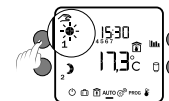
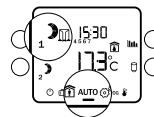

Exemple : il est 15h30 et vous souhaitez du Confort avant l'heure programmée (17h), sur la zone 1.





A 17h00, le programme reprend son cours normal.

Lorsque vous effectuez une dérogation Arrêt ou Hors-gel sur une zone depuis une tablette ou un smartphone, les symboles  et  ne sont pas affichés sur la zone concernée du boîtier d'ambiance.

## 12- Dérogation ECS

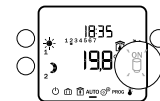
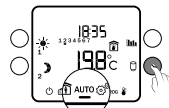
A partir des modes AUTO,  ou .



Le symbole  clignote. La marche ECS est relancée pour 6 heures.

Appuyez sur la touche .

Cette relance peut être interrompue au passage en Heures Creuses ou par un nouvel appui sur la touche .

## 13- Mode Arrêt

Dans ce mode:

- le chauffage est à l'arrêt.
- la dérogation ECS est possible
- vous accédez aux consommations (touche ).
- vous accédez à l'état de l'installation (touche **i**) et aux défauts éventuels (voir § Aide).

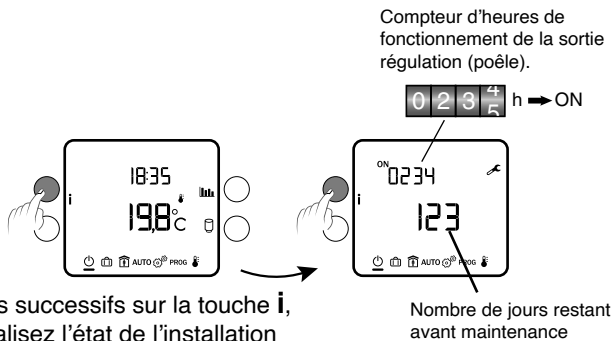

- Le compteur d'heures de fonctionnement n'est actif que si le menu 2-08 (voir notice d'installation) est différent de 0 ou PROG.
- Le compteur d'heures de fonctionnement peut être remis à zéro (menu 2-17).
- Le délai avant maintenance doit être initialisé après chaque entretien (menu 2-20).

## 14- Aide

**Rien n'apparaît sur l'écran du boîtier d'ambiance.**

Il n'y a pas d'alimentation.

*Vérifiez le disjoncteur.*

**Le symbole  n'apparaît pas.**

L'ECS n'est pas gérée par l'appareil.

*Reportez-vous au menu 1-04, notice d'installation.*

**Le symbole  clignote.**

Vous êtes à moins de 30 jours de la date de maintenance de l'appareil connecté à la sortie régulation (poêle).

OU

Un défaut est détecté sur l'installation.

*Tournez la molette sur «Arrêt», puis appuyez sur la touche **i** pour consulter la nature du «défaut» (Voir § Mode Arrêt).*

**dEF 6:**

Il y a un défaut de communication entre le CALYBOX et son boîtier technique (Bus A).

*Vérifiez l'installation.*

**dEF 7:**

Il y a un défaut de communication avec le compteur électronique.

*Vérifiez la liaison avec le compteur électronique.*

**Changement de contrat tarifaire ou de compteur:**

Après un changement de contrat tarifaire, ou de compteur, vous devez initialiser vos consommations.

Reportez-vous au guide d'installation (menu 2-24).







2014/30/UE - 2014/35/UE

