

1 INSTRUCTIONS ET RECOMMANDATIONS



Avant toute intervention, coupez le courant

Technologie « OneClick » avec contacts auto dénudant



Utilisez des boîtiers de profondeur 50mm
Diamètre 67 ou 68mm pour poste simple

2 CÂBLAGE

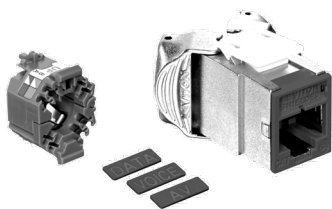

Connecteur Atlas-X1™ • Cat 6A Blindé,
FTP 8 contacts
Blindage en bronze (protection contre
l'effet Alien Crosstalk)

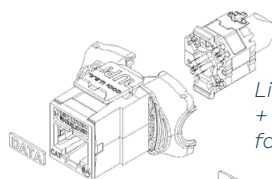

Livré avec un gestionnaire de fils
+ des étiquettes à mettre en
façade

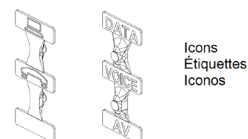

Icons
Étiquettes
Iconos

- La technologie brevetée de rétention de force (RFT) protège contre les dommages aux dents et aux environnements extérieur difficile et augmente la longévité du système.
- Le blindage fournit une protection EMI / RFI, une isolation du signal et une excellente suppression de la Alien CrossTalk (AXT).
- La conception unique prend en charge le montage / démontage sans outil.
- Le corps en métal solide dissipe la chaleur, minimisant ainsi les dommages causés par l'excès de chaleur dans les applications PoE
- Connecteur fourni avec des icônes interchangeables (voix, données, A / V et vierge, couleur noir)

2 CÂBLAGE



1. Après avoir dégagé les fils sur 4cm environ, Inspecter le feuillard et l'isolant des paires pour s'assurer de leur intégrité.

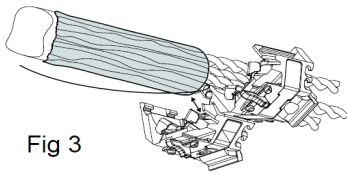
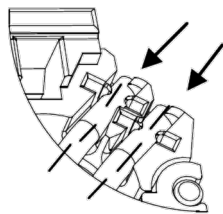

Fig 3

3. Prendre le gestionnaire de fils et l'ouvrir avec un petit tournevis du côté opposé à la charnière et tourner délicatement.

5. En observant la polarité des fils et le câblage, insérer complètement les paires dans les goulottes du gestionnaire de fils



7. Avec la pince, couper les paires au raz du gestionnaire de fils

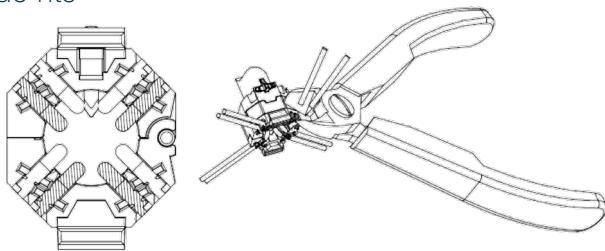

9. Insérer le gestionnaire dans le corps du en alignant les mentions « UP » des 2 composants et rabattre les 2 parties de la bride du connecteur

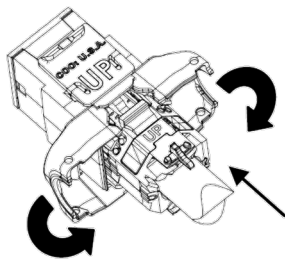

Remarque :

Pour avoir de l'aide sur le montage veuillez voir la vidéo en suivant le lien ci-contre <https://youtu.be/9aDbsVKiV1k>

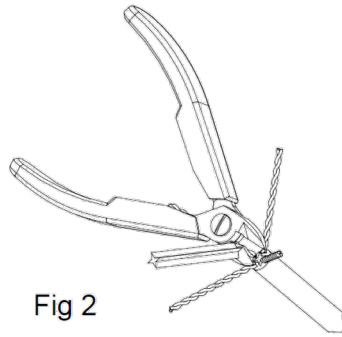
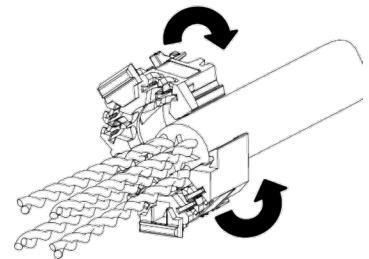
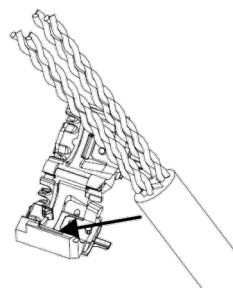

Fig 2

2. Utiliser une pince à coupe droite pour retirer le fil de déchirement si il y a. Replier le feuillard vers l'arrière, replier le fil de masse. Se servir de la pince pour couper le séparateur de câble



4. aligner la paire bleu sur la marque correspondante trouvé sur l'étiquette du gestionnaire de fils. Aligné le fil de masse sur l'encoche prévue pour le recevoir. S'assurer que le bord de la gaine est bien plaquer dans le gestionnaire et refermer ce dernier

Guide-broche

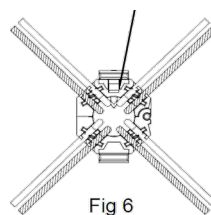

Fig 6

6. Pour vérifier la polarité d'un coup d'œil, il suffit de s'assurer que le « fil blanc » de chaque paire est placé de manière à être le plus près du guide broche.

8. Tirer le fil de masse dans l'encoche, le couper et couper aussi le feuillard au niveau du bord arrière du gestionnaire.

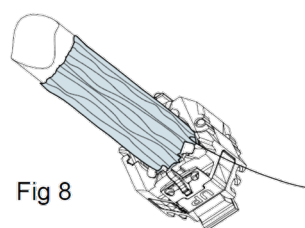

Fig 8

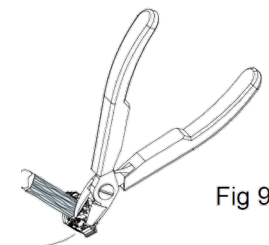
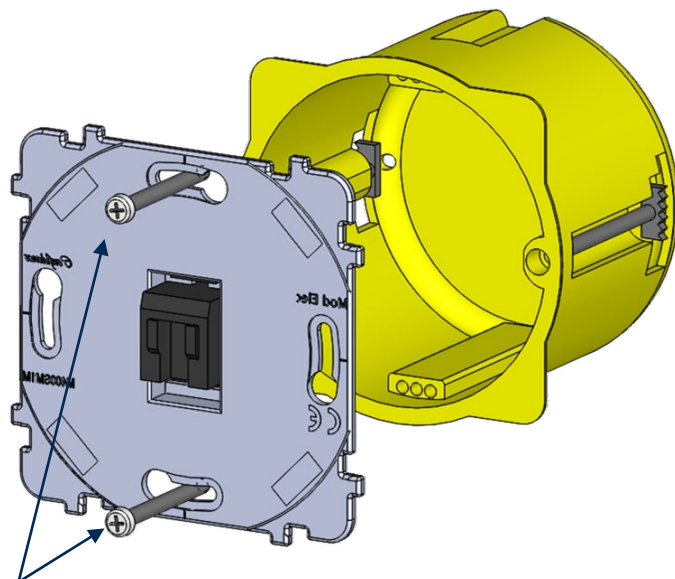

Fig 9



3 MONTAGE

Après avoir réalisé le câblage selon les instructions, placer le mécanisme dans la boîte d'encastrement et visser la platine selon le schéma ci-contre.



Vis fournies avec la boîte d'encastrement.

4 TABLE DES RÉFÉRENCES CONCERNÉES

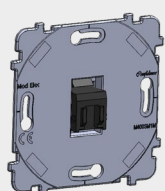

Référence et libellé:

087-411G S RJ45 Cat 6A
Blindé



087-411B S RJ45 Cat 6A
Blindé

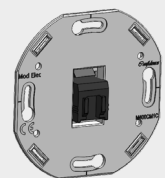

087-411W S RJ45 Cat 6A
Blindé

Compatible avec:

Pour Collection Confidence

Pour Collection Hitera, Désir, Karo

Pour Collection Iris

5 HOMOLOGATIONS

En conformité avec les normes internationales de câblage ISO/IEC 11801 Class Ea, ISO/IEC 60603-7, UL 2043 Plenum Certified, ANSI/TIA-568-C.2, ANSI/TIA-1096-A, RoHS 2.

Conforme aux performances Channel et Permanent Link de la classe EA / Catégorie 6A Permet de distribuer l'alimentation aux terminaux actifs conformément au standard UPOE jusqu'à 60W et Power over HDBaseTTM (POH) jusqu'à 100W.