

## Boîte de jonction thermorétractable

avec manchons à visser pour câbles non armés à isolation synthét.

Pour connecter des câbles basse tension à isolation synthétique PVC, PE et XLPE (par ex. N(A)YY, NYM, TT, RO2V). Avec manchons à vis à tête fusible. Pour conducteurs en cuivre et aluminium.



### Description du produit

Nom de l'article	SMHSV4 6-50
Numéro d'article	294806

Caractéristiques
Dimensions compactes
Large plage de sections
Résistant aux influences chimiques
Résistant aux terres alcalines
Stabilisé contre les rayons UV
Exempt de substances qui peuvent gêner les opérations de peinture
Sans halogènes
Étanche transversalement
Haute isolation électrique
Haute tenue mécanique

Application
Intérieur
Extérieur
Milieu souterrain
Eau
Conduits d'installation
Conduits

Données techniques

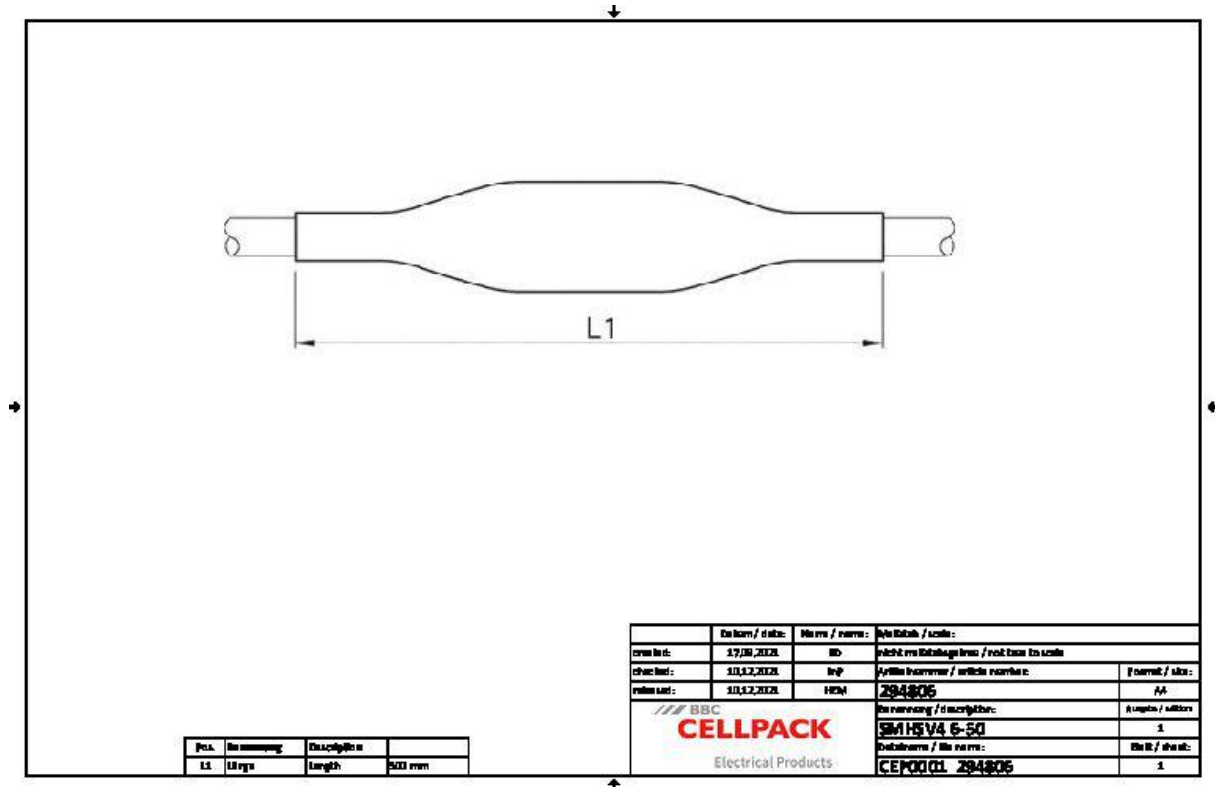

Nom de l'article	SMHSV4 6-50
Numéro d'article	294806
Niveau de tension	U0/U (Um) 0,6/1 (1,2) kV
Norme	EN 50393
Longueur L1	500 mm
Nominal cross section Polymeric cable unarmoured per conductor 4x min	6 mm <sup>2</sup>
Nominal cross section Polymeric cable unarmoured per conductor 4x max	50 mm <sup>2</sup>

## Données logistiques

Nom de l'article	SMHSV4 6-50
Numéro d'article	294806
Volume de livraison	Manchon extérieur
	Manchons intérieurs
	Manchons à visser avec vis à tête fusible
	Lingette de nettoyage
	Toile émeri
	Instructions de montage
Conservation textes supplémentaires	Stockage illimité
Numéro de tarif douanier	39173900
EAN/GTIN	4010311152066

## Données d'emballage

Alternative unité de mesure	Sachet1	Pal. EU
Quantité de base	1	150
Base unité de mesure	Pièce	Pièce
Longueur (mm)	627	1200
Largeur (mm)	189	800
Hauteur (mm)	52	1130
Poids net (kg)	0.383	57.45
Poids brut (kg)	0.383	86.45