

Fiche technique | Référence: 2022-112/000-012

Connecteur femelle pour 1 conducteur; Push-in CAGE CLAMP®; 4 mm²; Pas 5,2 mm; 12 pôles; 4,00 mm²; orange

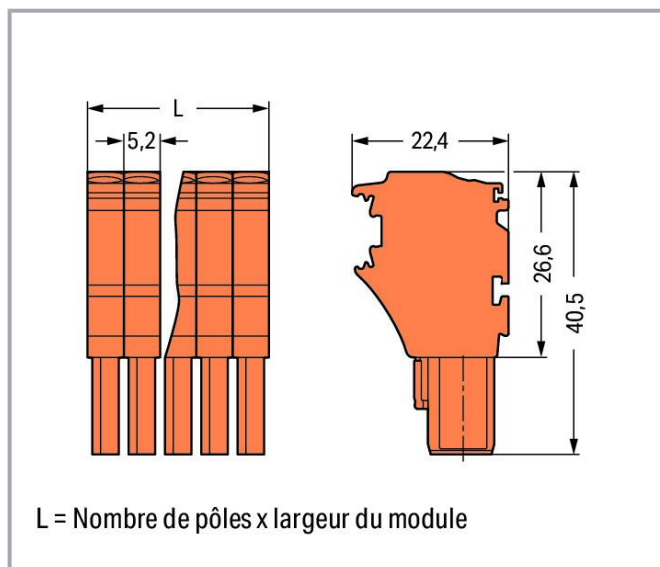

www.wago.com/2022-112/000-012

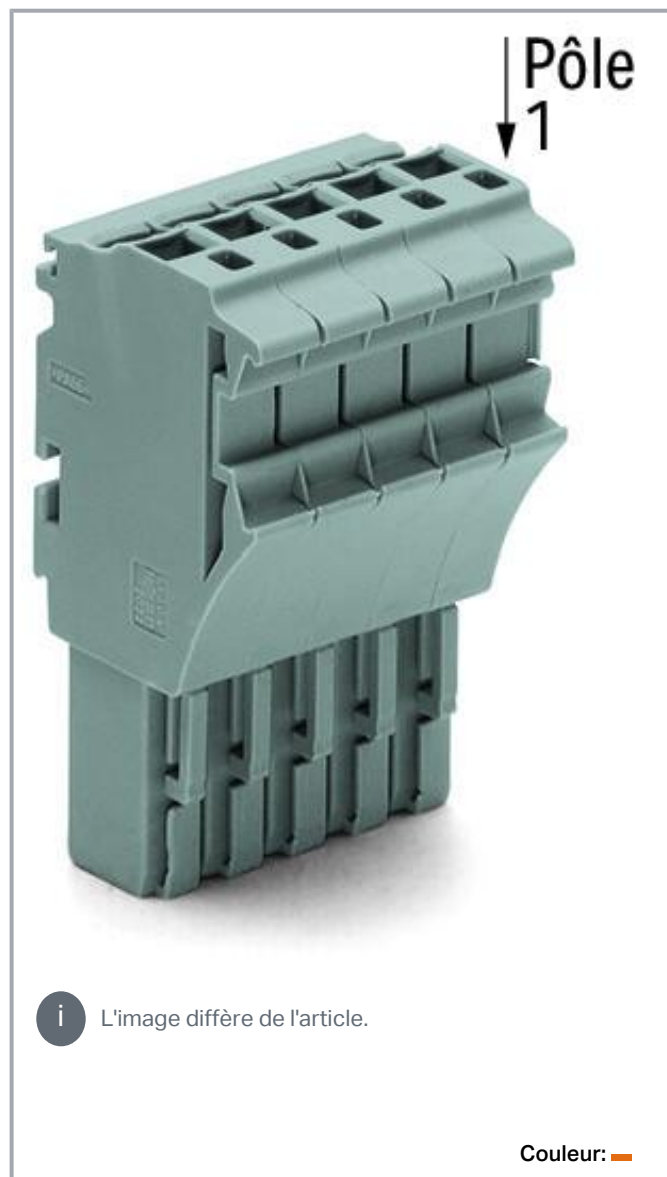

Données

Notes

Remarque de sécurité 1

Conformément à la norme EN 61984, les connecteurs sans capacité

Sous réserve de modifications. Veuillez tenir compte de la documentation du produit !

WAGO Contact SAS
Paris Nord 2 - 83 rue des Chardonnerets
93290 Tremblay-en-France | BP 55065
95947 Roissy CDG Cedex
Tél. : 0033/ 1/ 48172590 | Fax : 01 48 63 25 20 | E-mail : info-fr@wago.com

Avez-vous des questions sur nos produits ?
Nous nous tenons volontiers à votre disposition au +49 (571) 887-44222.



de coupure sont appropriés pour la connexion et la déconnexion sans charge et sans tension.

Données électriques

Données de référence selon CEI/EN

Données de référence selon	IEC/EN 61984
Tension de référence (III / 3)	690 V
Tension assignée de tenue aux chocs (III / 3)	6 kV
Courant de référence	24 A
Current at conductor cross-section (max.) mm ²	32 A
Légende Données de référence	(III / 3) ≙ Catégorie de surtension III / degré de pollution 3

Données de référence selon UL 1059

Données d'approbation selon	UL 1059
Tension de référence UL (Use Group B)	600 V
Courant de référence UL (Use Group B)	20 A
Tension de référence UL (Use Group C)	600 V
Courant de référence UL (Use Group C)	20 A

Données de référence selon CSA

Données d'approbation selon	CSA 22.2 No 158
Tension de référence CSA (Use Group C)	600 V
Courant de référence CSA (Use Group C)	20 A

Données de raccordement

Nombre total des points de connexion	12
Nombre total des potentiels	12

Connection 1

Technique de connexion	Push-in CAGE CLAMP®
Type d'actionnement	Outils de manipulation
Matière plastique conducteur raccordable	Cuivre
Section nominale	2,5 mm ²
Conducteur rigide	0,25 ... 4 mm ² / 22 ... 12 AWG
Conducteur rigide ; enfichage direct	0,75 ... 4 mm ² / 18 ... 12 AWG

Sous réserve de modifications. Veuillez tenir compte de la documentation du produit !



Conducteur souple	0,25 ... 4 mm ² / 22 ... 12 AWG
Conducteurs souples ; avec embout d'extrémité isolé	0,25 ... 2,5 mm ² / 22 ... 14 AWG
Conducteur souple ; avec embout d'extrémité, directement enfichable	1 ... 2,5 mm ² / 18 ... 14 AWG
Remarque (Section de conducteur)	En fonction de la nature du conducteur, un conducteur de section inférieure peut également être enfichable directement.
Longueur de dénudage	10 ... 12 mm / 0.39 ... 0.47 inch
Nombre de pôles	12
Sens du câblage	Câblage frontal

Données géométriques

Largeur	62,4 mm / 2.457 inch
Hauteur	40,5 mm / 1.594 inch
Profondeur	22,4 mm / 0.882 inch
Largeur du module	5,2 mm / 0.205 inch

Données mécaniques

codage variable	Oui
Niveau de repérage	Marquage latéral
Protection contre une éventuelle torsion	Oui

Connexion

Version de contact dans le domaine des connecteurs	Connecteurs femelles
Type de connexion de connecteur	pour conducteur
Protection contre l'inversion	Non
Enfichage sans perte de pas	Oui

Données du matériau

Note (material data)	Information on material specifications can be found here
Couleur	orange
Groupe du matériau isolant	I
Matière isolante	Polyamide 66 (PA 66)
Classe d'inflammabilité selon UL94	V0
Charge calorifique	0,643 MJ
Poids	39,5 g

Sous réserve de modifications. Veuillez tenir compte de la documentation du produit !

Conditions d'environnement

Température d'utilisation	-35 ... +85 °C
Température d'utilisation continue	-60 ... +105 °C

Données commerciales

Groupe de produits	18 (Système X-COM)
eCl@ss 10.0	27-14-11-06
eCl@ss 9.0	27-14-11-06
ETIM 8.0	EC001284
ETIM 7.0	EC001284
Unité d'emb. (SUE)	25 pce(s)
Type d'emballage	Carton
Pays d'origine	DE
GTIN	4045454971144
Numéro du tarif douanier	85366990990

Accessoires optionnels

Obturateur de protection avec signalisation de danger

Couvercle	
	Réf.: 2002-115 Obturateur de protection avec signalisation de danger; pour 5 bornes; avec signalisation de danger; jaune
	www.wago.com/2002-115

Outil

Outils de manipulation	
	Réf.: 210-720 Outil de manipulation; Lame 3,5 x 0,5 mm; avec tige partiellement isolée; multicolore
	www.wago.com/210-720









Décharge de traction

Plaque de décharge de traction	
	Réf.: 734-430 Plaque de décharge de traction; gris
	www.wago.com/734-430

avec embouts d'extrémité

avec embouts d'extrémité	
	Réf.: 216-241 Embout d'extrémité; embout pour 0,5 mm ² / AWG 20; avec isolation plastique; étamés par électrolyse; Cuivre électrolytique; serti de manière étanche aux gaz; selon DIN 46228, partie 4/09.90; blanc
	www.wago.com/216-241

Sous réserve de modifications. Veuillez tenir compte de la documentation du produit !

	Réf.: 216-242 Embout d'extrémité; embout pour 0,75 mm ² / AWG 18; avec isolation plastique; étamés par électrolyse; Cuivre électrolytique; serti de manière étanche aux gaz; selon DIN 46228, partie 4/09.90; gris	www.wago.com/216-242
	Réf.: 216-243 Embout d'extrémité; embout pour 1 mm ² / AWG 18; avec isolation plastique; étamés par électrolyse; Cuivre électrolytique; serti de manière étanche aux gaz; selon DIN 46228, partie 4/09.90; rouge	www.wago.com/216-243
	Réf.: 216-244 Embout d'extrémité; embout pour 1,5 mm ² / AWG 16; avec isolation plastique; étamés par électrolyse; Cuivre électrolytique; serti de manière étanche aux gaz; selon DIN 46228, partie 4/09.90; noir	www.wago.com/216-244
	Réf.: 216-263 Embout d'extrémité; embout pour 1 mm ² / AWG 18; avec isolation plastique; étamés par électrolyse; Cuivre électrolytique; serti de manière étanche aux gaz; selon DIN 46228, partie 4/09.90; rouge	www.wago.com/216-263
	Réf.: 216-246 Embout d'extrémité; embout pour 2,5 mm ² / AWG 14; avec isolation plastique; étamés par électrolyse; Cuivre électrolytique; serti de manière étanche aux gaz; selon DIN 46228, partie 4/09.90; bleu	www.wago.com/216-246
	Réf.: 216-266 Embout d'extrémité; embout pour 2,5 mm ² / AWG 14; avec isolation plastique; étamés par électrolyse; Cuivre électrolytique; serti de manière étanche aux gaz; selon DIN 46228, partie 4/09.90; bleu	www.wago.com/216-266
	Réf.: 216-264 Embout d'extrémité; embout pour 1,5 mm ² / AWG 16; avec isolation plastique; étamés par électrolyse; Cuivre électrolytique; serti de manière étanche aux gaz; selon DIN 46228, partie 4/09.90; noir	www.wago.com/216-264
	Réf.: 216-284 Embout d'extrémité; embout pour 1,5 mm ² / AWG 16; avec isolation plastique; étamés par électrolyse; Cuivre électrolytique; serti de manière étanche aux gaz; selon DIN 46228, partie 4/09.90; noir	www.wago.com/216-284
	Réf.: 216-286 Embout d'extrémité; embout pour 2,5 mm ² / AWG 14; avec isolation plastique; étamés par électrolyse; Cuivre électrolytique; serti de manière étanche aux gaz; selon DIN 46228, partie 4/09.90; bleu	www.wago.com/216-286
	Réf.: 216-262 Embout d'extrémité; embout pour 0,75 mm ² / AWG 18; avec isolation plastique; étamés par électrolyse; Cuivre électrolytique; serti de manière étanche aux gaz; selon DIN 46228, partie 4/09.90; gris	www.wago.com/216-262

Réducteur isolant de sécurité

Réducteur isolant de sécurité



Réf.: 2002-171
Réducteur isolant de sécurité; 0,25 - 0,5 mm²; 5 pièces/bande; gris clair

www.wago.com/2002-171



Réf.: 2002-172
Réducteur isolant de sécurité; 0,75 - 1 mm²; 5 pièces/bande; gris foncé

www.wago.com/2002-172

Verrouillage

Verrouillage



Réf.: 2022-151
Cliquets de verrouillage; gris

www.wago.com/2022-151







Réf.: 2022-152
Cliquets de verrouillage; orange

www.wago.com/2022-152



Matériel de repérage

Sous réserve de modifications. Veuillez tenir compte de la documentation du produit !



Bandes de repérage

	Réf.: 2009-110 Bandes de marquage; pour Smart Printer; sur rouleau; non extensible; vierge; encliquetable; blanc	www.wago.com/2009-110
	Réf.: 210-831 Bandes de marquage; sur rouleau; Largeur 2,3 mm; vierge; autocollant; blanc	www.wago.com/210-831
	Réf.: 210-833 Bandes de marquage; 25 m sur rouleau; Largeur 6 mm; vierge; autocollant; blanc	www.wago.com/210-833
	Réf.: 210-834 Bandes de marquage; sur rouleau; Largeur 5 mm; vierge; autocollant; blanc	www.wago.com/210-834
	Réf.: 210-832 Bandes de marquage; sur rouleau; Largeur 3 mm; vierge; autocollant; blanc	www.wago.com/210-832

Étiquette

	Réf.: 210-805 Étiquettes; pour Smart Printer; adhésif permanent; 6 x 15 mm; blanc	www.wago.com/210-805
	Réf.: 210-805/000-002 Étiquettes; pour Smart Printer; adhésif permanent; 6 x 15 mm; jaune	www.wago.com/210-805/000-002

Étiquette de marquage

	Réf.: 2009-115 WMB-Inline; pour Smart Printer; 1500 pièces sur rouleau; extensible 5 - 5,2 MM; vierge; encliquetable; blanc	www.wago.com/2009-115
	Réf.: 793-5501 Carte de repérage WMB; en carte; largeur des bornes 5 - 17,5 mm; extensible 5 - 5,2 MM; vierge; encliquetable; blanc	www.wago.com/793-5501

Téléchargements

Documentation

Texte complémentaire

2022-112/000-012 X81 - Datei	17 mai 2019	xml 4,2 kB	Téléchargement
2022-112/000-012 docx - Datei	14 mai 2019	docx 15,7 kB	Téléchargement

Informations complémentaires

Technical Section	pdf	Téléchargement
-------------------	-----	----------------

Sous réserve de modifications. Veuillez tenir compte de la documentation du produit !

WAGO Contact SAS
Paris Nord 2 - 83 rue des Chardonnerets
93290 Tremblay-en-France | BP 55065
95947 Roissy CDG Cedex
Tél. : 0033/ 1/ 48172590 | Fax : 01 48 63 25 20 | E-mail : info-fr@wago.com

Avez-vous des questions sur nos produits ?
Nous nous tenons volontiers à votre disposition au +49 (571) 887-44222.

Technical explanations

2,2 MB

Données CAD/CAE

Données CAD

2D/3D Models 2022-112/000-012	URL	Téléchargement
-------------------------------	-----	----------------

Données CAE

EPLAN Data Portal 2022-112/000-012	URL	Téléchargement
------------------------------------	-----	----------------

WSCAD Universe 2022-112/000-012	URL	Téléchargement
---------------------------------	-----	----------------

ZUKEN Portal 2022-112/000-012	URL	Téléchargement
-------------------------------	-----	----------------

WSCAD Universe 2022-112/000-012	URL	Téléchargement
---------------------------------	-----	----------------

EPLAN Data Portal 2022-112/000-012	URL	Téléchargement
------------------------------------	-----	----------------

Conformité environnementale du produit

Recherche de conformité

Environmental Product Compliance 2022-112/000-012	URL	Téléchargement
---	-----	----------------

Connecteur femelle pour 1 conducteur; Push-in CAGE CLAMP®; 4 mm²; Pas 5,2 mm; 12 pôles; 4,00 mm²; orange

Indications de manipulation

Codage

Sous réserve de modifications. Veuillez tenir compte de la documentation du produit !

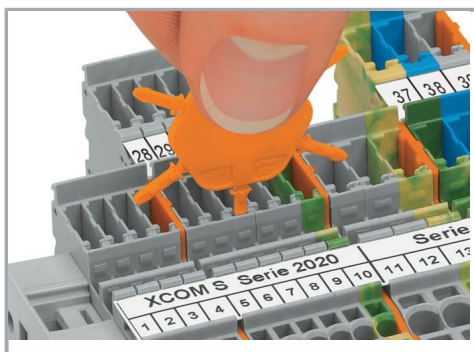

Insérer et tourner le détrompeur dans le logement de codage souhaité.



Codage des connecteurs femelles, séparer la tige de codage souhaitée du connecteur femelle à l'aide d'un outil approprié.

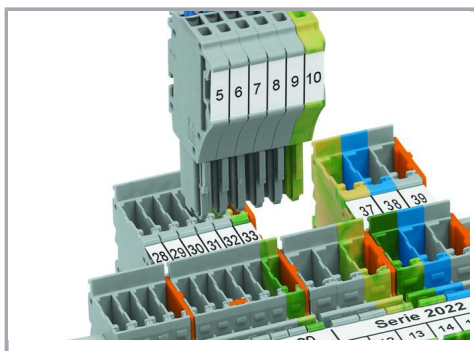

Introduire le connecteur femelle codé dans le bloc de bornes X-COM®S-SYSTEM.

Verrouillage

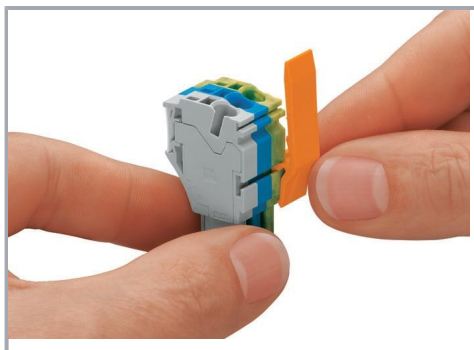

Glisser le cliquet de verrouillage à la position souhaitée.

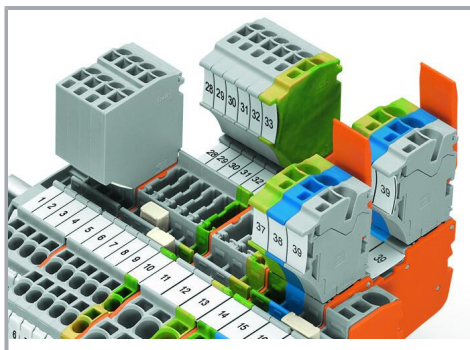

Les connecteurs femelles peuvent être verrouillés individuellement.

Famille de produits

Sous réserve de modifications. Veuillez tenir compte de la documentation du produit !

WAGO Contact SAS
Paris Nord 2 - 83 rue des Chardonnerets
93290 Tremblay-en-France | BP 55065
95947 Roissy CDG Cedex
Tél. : 0033/ 1/ 48172590 | Fax : 01 48 63 25 20 | E-mail : info-fr@wago.com

Avez-vous des questions sur nos produits ?
Nous nous tenons volontiers à votre disposition au +49 (571) 887-44222.



X-COM S

[Afficher tous les produits de la famille](#)

Sous réserve de modifications. Veuillez tenir compte de la documentation du produit !

WAGO Contact SAS

Paris Nord 2 - 83 rue des Chardonnerets

93290 Tremblay-en-France | BP 55065

95947 Roissy CDG Cedex

Tél. : 0033/ 1/ 48172590 | Fax : 01 48 63 25 20 | E-mail : info-fr@wago.com

Avez-vous des questions sur nos produits ?

Nous nous tenons volontiers à votre disposition au +49 (571) 887-44222.