

Kits SOUL 7"

G S 5110/ART 7H

G S 5220/ART 7H

G S 5330/ART 7H

G S 5440/ART 7H



Systeme BUS 2 fils G2+
avec moniteur ART 7H

0 821 236 756

Service 0,15 € / min
+ prix appel

INDEX

Caractéristiques.....	3
Recommandations.....	3
Fonctionnement du système	3
En option	3
Alimentation GFA-G2P	4
Description.....	4
Installation	4
Platine Soul	5 à 8
Description.....	5
Installation	6
Borniers débrochables de raccordement.....	6
Interrupteurs de configuration.....	7
Paramètres du niveau audio.....	7
Programmation du lecteur de proximité.....	8
Moniteur GART7 7H.....	9 à 24
Description.....	9
Installation	10
Borniers de raccordement	10
Interrupteurs de configuration (microswitches).....	10
Menu principal	11
Menu paramètres	12 à 16
Écran d'appel de la platine	17
Écran de communication	18
Paramètres de l'image et de communication	19
Menu d'intercommunication.....	20 à 21
Menu des enregistrements	22 à 24
Schémas d'installation.....	25 à 29
Sections et distances.....	25
Un logement équipé d'une platine et d'un moniteur	25
Un logement équipé de deux platines et d'un moniteur	25
Un logement équipé de deux platines et quatre moniteurs en cascade.....	26
Un logement équipé de deux platines et quatre moniteurs en distribution.....	26
Deux logements équipés de deux platines et quatre moniteurs en cascade	27
Quatre logements équipés de deux platines quatre moniteurs en cascade.....	28
Quatre logements équipés de quatre platines et quatre moniteurs en cascade	29
Connexion d'une gâche électrique	30
Connexion d'un dispositif auxiliaire à la sortie de relais	31
Connexion d'un bouton poussoir de sortie	31
Connexion d'une caméra extérieure.....	31
Connexion pour le bouton d'appel palier	31
Codes spéciaux	32 à 34
Nettoyage du moniteur	35
Nettoyage de la platine.....	35
Conformité.....	36

CARACTERISTIQUES

Kit vidéo 1 appel avec moniteur 7"

- Moniteur mains libre 7" couleur
- Câblage simplifié en BUS 2 fils non polarisé
- Extensible à 4 platines maximum
- Extensible jusqu'à 4 moniteurs dans un même logement
- Distance maximale entre la platine et le moniteur : 250 m (AWG 20)
- Double commande d'ouverture de porte (gâche et contact sec pour le pilotage des portails)
- Fonction intercom
- Fonction mémoire d'image ou vidéo (avec carte SD en option)
- Contrôle d'accès par clés de proximités
- Fonction ouverture de porte automatique



RECOMMANDATIONS





- L'installation doit passer à au moins 40 cm de toute autre installation.
- Avant de procéder à des modifications de l'installation, veuillez couper l'alimentation électrique.
- L'installation et la manipulation de ces systèmes ne doivent être réalisées que par du personnel autorisé et compétent.
- Vérifiez toutes les connexions avant de mettre en marche le système.
- Suivez à tout moment les instructions de ce manuel.



FONCTIONNEMENT DU SYSTÈME

Pour effectuer un appel, le visiteur doit appuyer sur le bouton correspondant au logement qu'il désire appeler; un bip indiquera que l'appel est en cours et la LED  s'allumera. À ce moment-là, le(s) moniteur(s) du logement reçoit(vent) l'appel. Si ce bouton a été appuyé par erreur, le visiteur peut renouveler son appel en appuyant le bouton du logement désiré.

En ce qui concerne les systèmes intégrant deux portes d'accès, l'autre platine sera automatiquement déconnectée. Si un autre visiteur souhaite faire un appel, des tonalités lui indiqueront que le système est occupé et la LED  s'allumera.

À la réception de l'appel, l'image s'affichera sur l'écran du moniteur principal (et, le cas échéant, sur le secondaire 1) sans que le visiteur ne puisse le percevoir, et l'icône  affichée à l'écran clignotera en vert. Si vous souhaitez visualiser l'image sur les moniteurs secondaires 2 ou 3, pressez l'un des icones situés au dessus des points d'orientation (pour les personnes malvoyantes) du moniteur afin d'afficher l'image. Si l'appel ne reçoit aucune réponse dans un délai de 45 secondes, la LED  de la platine s'éteindra et le système sera libéré.

Pour établir une communication, appuyez sur l'icône de décrocher  en bas à gauche du moniteur. La LED  de la platine s'allumera. La communication prend fin après 90 secondes ou en appuyant l'icône de raccrocher  affiché à l'écran. Une fois la communication terminée, la LED  de la platine s'éteindra et le système sera libéré.

Pour ouvrir la porte  ou activer la sortie auxiliaire  de la platine, appuyez sur le point lumineux qui se trouve sous l'icône correspondant affiché à l'écran. Un seul appui active la gâche électrique ou la sortie auxiliaire pendant 3 secondes (le délai d'activation peut être programmé, (voir p. 32 à 34) et la LED  de la platine s'allumera.

Vous trouverez une description détaillée du fonctionnement du moniteur de la page 11 à la page 24. Le propriétaire du logement pourra activer la gâche électrique en rapprochant la clé de proximité du lecteur. Si la clé de proximité est maintenue pendant trois secondes, la sortie auxiliaire de relais s'activera.

ALIMENTATION GFA-G2P

Description :

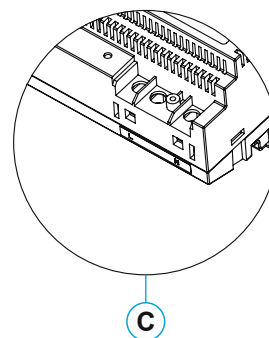
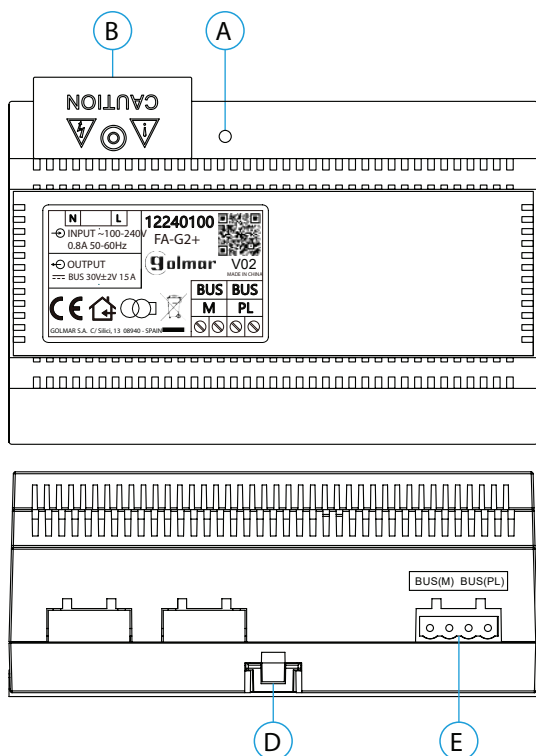

- A. Indicateur lumineux de fonctionnement
- B. Couvercle de protection de l'entrée de courant.
- C. Vue détaillée des bornes d'entrée de courant sans couvercle de protection
- D. Languette pour fixation dans le rail DIN
- E. Bornier débrochable

Installation :

L'installation et la manipulation de l'alimentation ne doivent être prises en charge que par du personnel autorisé et compétent et en mettant toujours le système hors tension.

Installez l'alimentation dans un endroit sec, protégé et ventilé. Veillez à ne jamais obstruer les grilles de ventilation. Pour fixer l'alimentation, utilisez un rail DIN 46277 (8 éléments).

Souvenez-vous que la réglementation en vigueur oblige à protéger l'alimentation par un interrupteur magnétothermique.

Pour éviter tout risque d'électrocution, ne retirez pas le couvercle de protection sans avoir préalablement mis l'alimentation hors tension. Une fois tous les branchements achevés, veuillez remettre en place le couvercle de protection.

Branchez les câbles aux bornes en suivant les instructions des schémas.

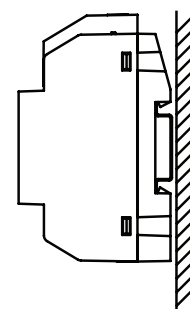
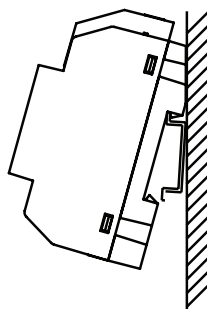
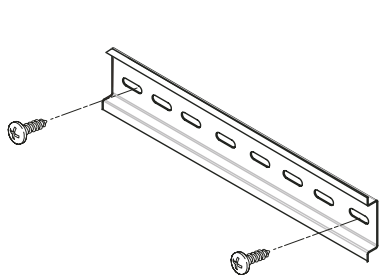



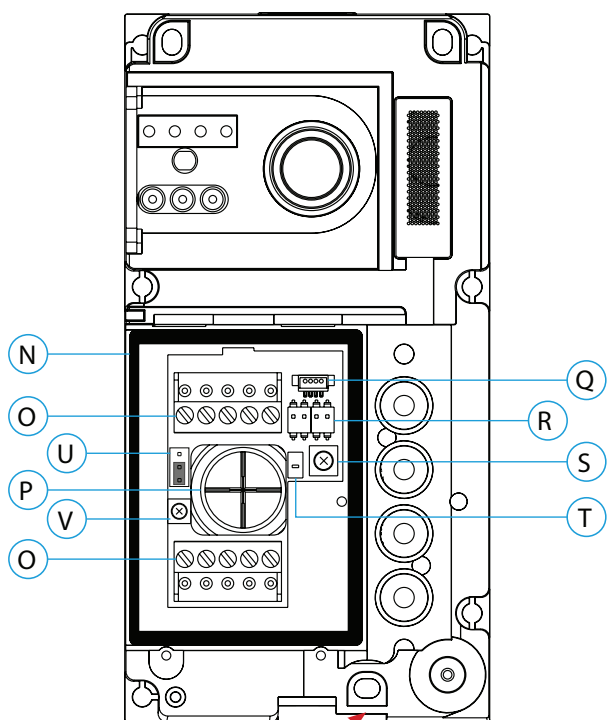
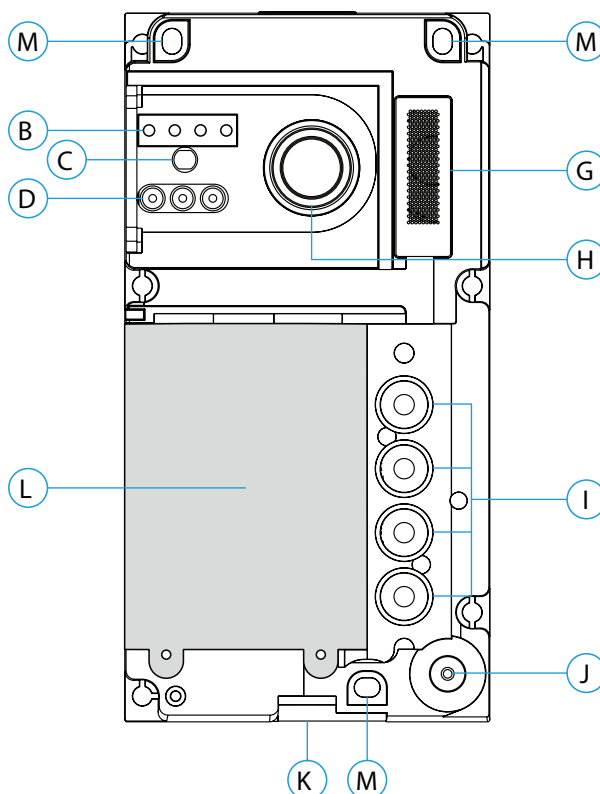
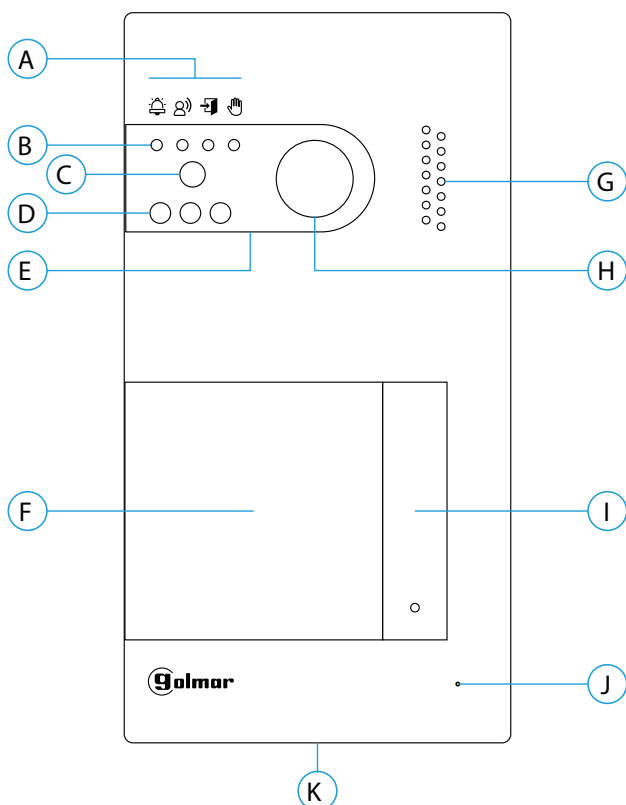

PLATINE SOUL

Description :



A. Icônes d'état du système :

-  Appel en cours
-  Communication établie
-  Gâche électrique activée
-  Système occupé

B. Indicateurs lumineux d'état du système

- C. Détecteur d'éclairage ambiant
- D. Éclairage pour vision nocturne
- E. Polycarbonate de protection
- F. Porte-étiquette et lecteur de proximité
- G. Grille de haut-parleur
- H. Caméra couleur
- I. Bouton (s) poussoir(s) d'appel
- J. Micro
- K. Vis de fixation de l'avant
- L. Module de rétro-éclairage et lecteur de proximité
- M. Trou de fixation (x3)
- N. Joint d'étanchéité du lecteur de proximité
- O. Borniers débrochables d'installation
- P. Joint passe-câbles
- Q. Connecteur du lecteur de proximité
- R. DIP switch de configuration
- S. Potentiomètre des paramètres du volume
- T. Bouton de configuration du lecteur de proximité
- U. Usage interne Golmar
- V. Potentiomètre du volume micro
- U et V uniquement sur les version 12 et supérieur.

IMPORTANT

Veillez à ne pas trop serrer la vis de fixation murale située sur la partie inférieure de la platine

PLATINE SOUL

Installation :

La platine a été conçue pour résister aux diverses conditions climatiques. Nous recommandons, toutefois, de prendre les précautions supplémentaires nécessaires pour prolonger sa durée de vie, comme, par exemple, l'installer dans un endroit protégé.

Pour obtenir une qualité d'image optimale, éviter les reflets générés par les éventuelles sources de lumière (soleil, réverbères, etc.).

1. Placez la partie supérieure du gabarit à 1,65 m de hauteur, puis percez trois trous de 6 mm au niveau des points indiqués (A). Installez les chevilles fournies.
2. Retirez l'avant métallique de la platine en desserrant la vis de la partie inférieure à l'aide de la clé fournie. Vous trouverez au dos de la partie avant l'étiquette de personnalisation du(es) bouton(s) poussoir (s).
3. Retirez les vis fixant le lecteur de proximité, puis faites passer les câbles d'installation par le joint passe-câbles.
4. Fixez la platine au mur au moyen des vis fournies.

IMPORTANT : Veillez à ne pas trop serrer la vis de fixation murale située sur la partie inférieure de la platine (voir p. 5).

5. Branchez les câbles aux borniers débrochables, en suivant les instructions des schémas installation.

Avant de remettre en place le lecteur de proximité et de fermer la platine, effectuez les paramètres nécessaires (programmation des clés de proximité, paramètres du niveau audio, etc.), en suivant les instructions contenues dans le présent manuel. Assurez-vous que le joint d'étanchéité du lecteur de proximité soit correctement mis en place.

Bornes d'installation (O) :

Dans le but de faciliter l'installation, les borniers sont débrochables et sont fournis dans un sachet séparé, une fois les borniers branchés, mettez-les en place.

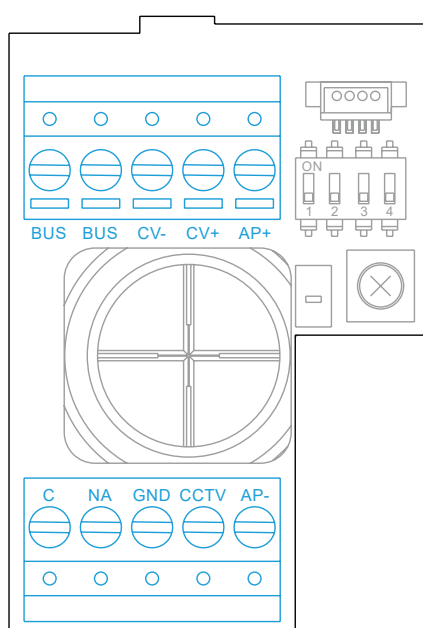

BUS, BUS : bus de communication (sans polarité)

CV-, CV+ : sorties pour gâche électrique 12 Vcc (maxi 270 mA)

AP+, AP- : connexion bouton poussoir de sortie

C, NA : sortie de relais libre de potentiel (maxi 6 A/24 V)

GND, CCTV : entrée pour caméra analogique extérieure

PLATINE SOUL

Interrupteurs de configuration (R) :

Veillez à toujours éteindre le système avant de procéder à une modification de la configuration. Si vous réalisez une modification avec le système allumé, une fois la modification réalisée, déconnectez le système pendant 10 secondes.

Tous les interrupteurs sont livrés d'usine commutés sur OFF.

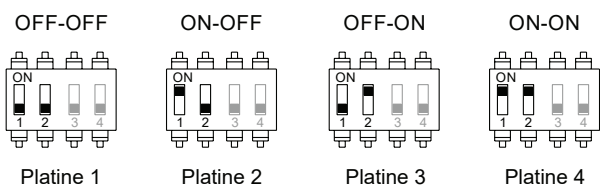

Dip switch 1 et 2 définissent l'adresse de la platine (4 maxi).

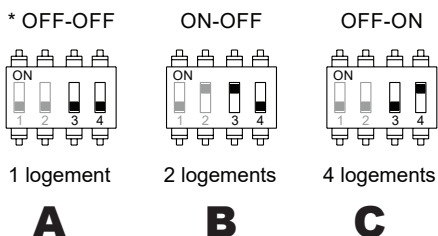

Dip switch 3 et 4 définissent le n° des logements appelés :

A : les quatre poussoirs appellent le logement 1,

B : les deux poussoirs inférieurs appellent le logement 1 et les deux poussoirs supérieurs appellent le logement 2

C : chacun des quatre poussoirs appelle un logement

Paramètres du volume audio :

Si après avoir mis le système en fonctionnement, vous jugez que le volume de l'audio n'est pas celui approprié, utilisez le potentiomètre des paramètres (S). Ce réglage vous permet d'ajuster le volume audio de communication et des tonalités de confirmation.

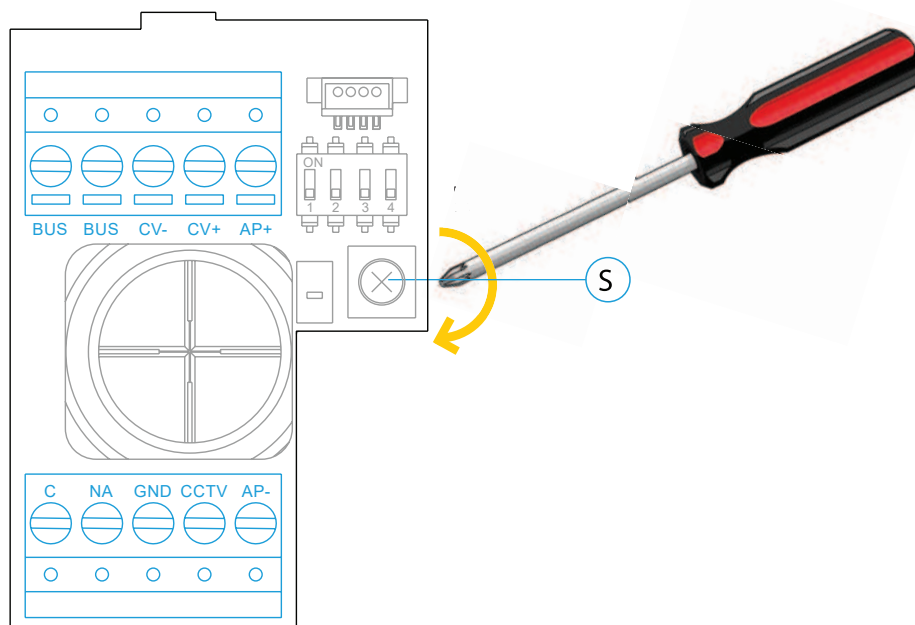

PLATINE SOUL

Programmation du lecteur de proximité (L) :

Assurez-vous que le système soit sous tension et que le lecteur soit connecté à la platine (Q).

**Programmation
et utilisation simplifiée
Page 35**

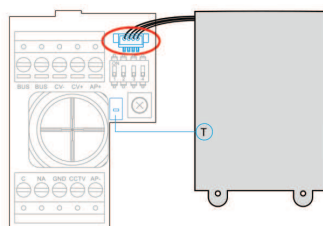

Pour enregistrer les clés des utilisateurs (maxi 60) dans la mémoire du lecteur de proximité, il vous faut créer une clé de programmation et une clé d'enregistrement d'utilisateurs. Afin d'en faciliter l'identification, nous vous recommandons d'utiliser la clé jaune pour programmer et la clé bleue pour enregistrer les utilisateurs. Pour les clés des utilisateurs, utilisez les clés grises.

Création de la clé de programmation et de la clé d'enregistrement.

REMARQUE : cette opération efface entièrement la mémoire du lecteur de proximité.

1. Pressez le bouton de programmation du lecteur de proximité (T) : la platine émettra 6 tonalités courtes
2. Approchez la clé de programmation (jaune) du lecteur dans les 10 secondes qui suivent, la platine émettra une tonalité courte de confirmation
3. Approchez la clé d'enregistrement (bleue) des utilisateurs, immédiatement après, la platine émettra alors une tonalité longue de confirmation

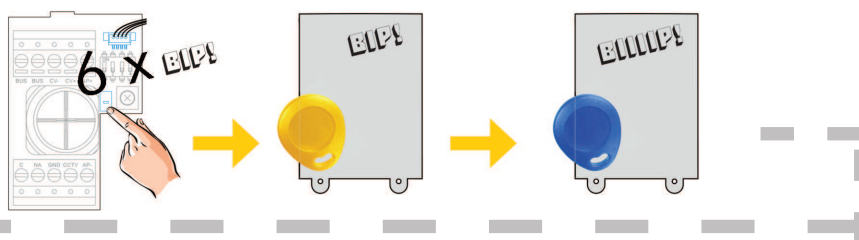

Ajouter une clé d'utilisateur.

1. Approchez la clé d'enregistrement (bleue) du lecteur : la platine émettra quatre tonalités courtes.
2. Approchez l'une après l'autre les clés des utilisateurs (grises) que vous souhaitez ajouter, la platine émettra une tonalité courte à chaque fois qu'une clé est ajoutée. Dans les 10 secondes suivant l'ajout de la dernière clé, la platine émettra une tonalité longue afin de confirmer que le processus est terminé.

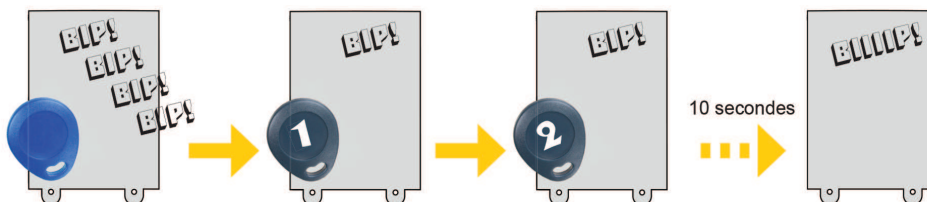

Éliminer toutes les clés des utilisateurs.

1. Approchez la clé de programmation (jaune) du lecteur : la platine émettra quatre tonalités courtes.
2. Approchez la clé d'enregistrement (bleue), la platine émettra une tonalité longue pour confirmer que toutes les clés ont été éliminées. Si dans les 10 secondes qui suivent, vous n'approchez pas la clé d'enregistrement, la platine émettra une tonalité longue afin de confirmer que le processus est terminé.

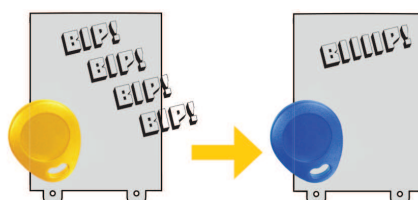

MONITEUR GART 7/H

Description :

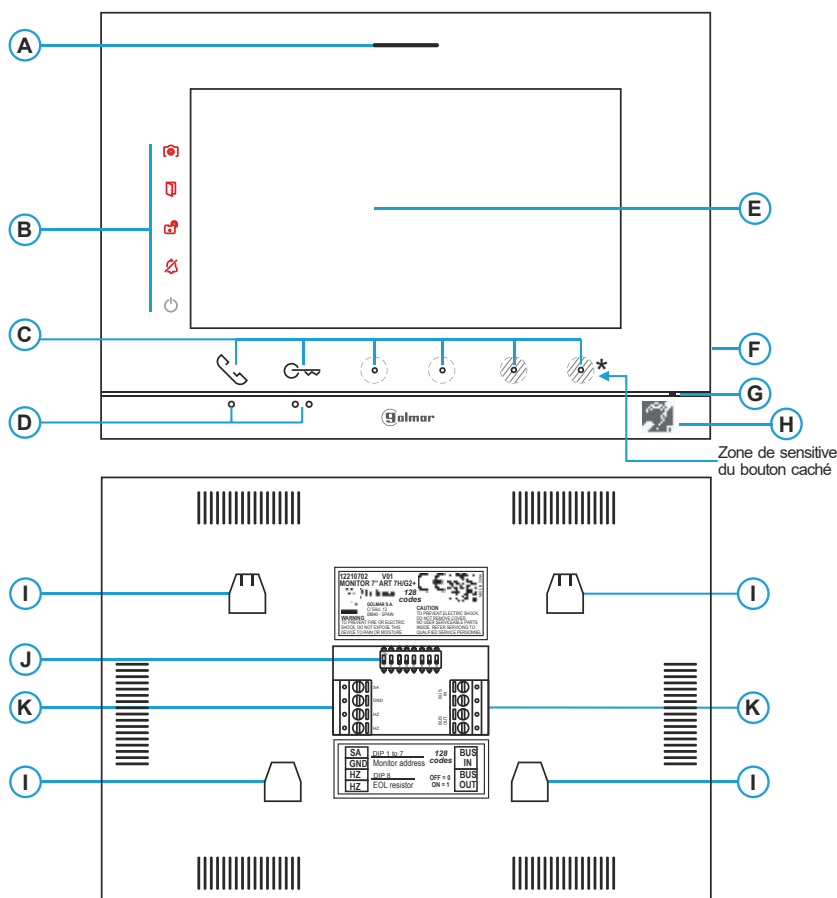

A. Haut-parleur.

B. Icône de notification :

- Indicateur de mise en marche.
- 🚫 Ne pas déranger.
- 🚪 Relais auxiliaire activé.
- 📺 Ouverture de porte.
- 📷 Nouvelle image / vidéo.

C. Point lumineux d'indication des boutons cachés *  :
 Pour accéder au menu principal (moniteur au repos) appuyez sur l'un des deux boutons dont les LED d'indication sont allumées, situés au-dessus des points d'orientation pour les personnes malvoyantes (voir la page 11).
 En cours d'appel / communication : une LED indique l'emplacement de chacun des boutons cachés.
 La fonction de chaque point lumineux est affichée sur l'écran du moniteur à l'aide d'un icône situé juste au-dessus de ce point lumineux. (voir p. 11 à 24).

D. Points d'orientations pour personnes malvoyantes.

Repos :

Les points lumineux situés sous les icônes permettant d'accéder au menu principal se trouvent sur les deux points d'orientation ●/●●.

En appel :

- Le bouton de « début/fin de communication » qui se trouve au-dessus de ce point d'orientation.
- Le bouton « ouverture de porte » qui se trouve au-dessus de ce point d'orientation.

E. Écran TFT couleur 7».

F. Fente pour carte micro SD (non incluse).

Type : MicroSD Classe 10 de 4 GB jusqu'à 128 GB.

G. Micro.

H. Boucle magnétique pour malentendant

I. Fixation de l'étrier de fixation au mur (x4).

J. DIP swich de configuration.

K. Borniers de raccordement.

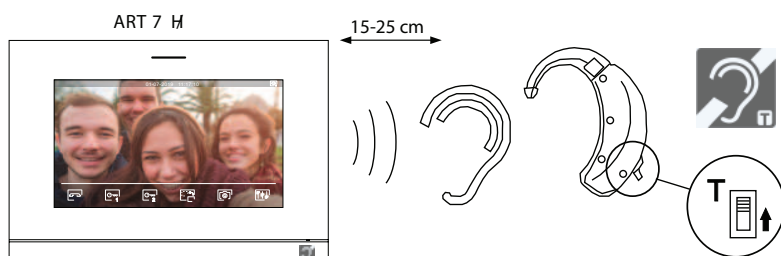

Placez l'écouteur à 15-25 cm du moniteur afin d'obtenir la meilleure qualité audio pendant la communication avec la platine.

MONITEUR GART 7/H

Installation :

Éviter les emplacements trop proches d'une source de chaleur, poussiéreux ou exposés à la fumée.

Pour procéder à une bonne installation, utilisez le gabarit fourni avec le produit.

1. Placez la partie supérieure du gabarit à 1,65 m de hauteur.

2. Si vous souhaitez utiliser un boîtier d'encastrement pour acheminer les câbles, veillez à le faire coïncider avec les trous qui correspondent au modèle de boîtier choisi, puis fixez-le au mur. Si vous préférez fixer l'étrier directement sur le mur, percez quatre trous de 6 mm au niveau des points indiqués (A), puis installez les chevilles fournies et vissez l'étrier.

3. Faites passer les câbles par le trou central et branchez-les aux borniers débrochables, en suivant les instructions des schémas installation. Avant de brancher les bornes débrochables au moniteur, veuillez configurer l'interrupteur en suivant les instructions fournies ci-après.

4. Branchez les borniers débrochables au moniteur, puis placez le moniteur face à l'étrier, en faisant coïncider les fixations. Déplacez le moniteur vers le bas pour le fixer.

Bornes d'installation (K) :

Dans le but de faciliter l'installation, les borniers sont débrochables et sont fournis dans un sachet séparé, une fois les borniers branchés, mettez-les en place.

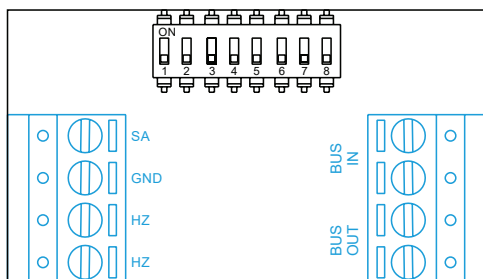

BUS IN : BUS de communication

BUS OUT : BUS de communication sortie vers moniteur sup.

SA, GND : Sorties sonnerie additionnelle (maxi 50 mA/12 Vcc)

HZ, HZ : Entrées bouton poussoir de porte d'entrée (appel palier)

Note : Connectez Hz-Hz uniquement au moniteur principal. Le signal est transmis aux moniteurs secondaires du même logement par le BUS.

Note : Lorsque le bouton-poussoir HZ est enfoncé, le moniteur sonne et active la sortie sonnerie auxiliaire en mode stand-by, communication, intercom et «Ne pas déranger».

En communication et intercom, le niveau de l'appel palier sera plus faible.

DIP switch d'adressage (I) :

DIP switch 1 à 7

Attribuent l'adresse du moniteur correspondant à son poussoir d'appel de la platine.

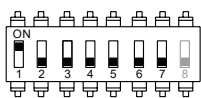

Logement 1



Logement 2



Logement 3



Logement 4

DIP switch 8

Commute la résistance de fin de ligne sur ON. L'activer sur les moniteurs où se termine le parcours du câble bus. Le désactiver sur les moniteurs intermédiaires.

MONITEUR Principale ou Secondaire

Pour définir le moniteur comme Principale ou Secondaire, il faut paramétrer en saisissant des codes spéciaux dans le menu installateur du moniteur (Voir p. 32)

Définissez le code spécial correspondant:

- Principal : code **0550** (réglage d'usine),
- Secondaire 1 : code **0551**
- Secondaire 2 : code **0552**
- Secondaire 3 : code **0553**

MONITEUR GART 7/H

Menu principal :

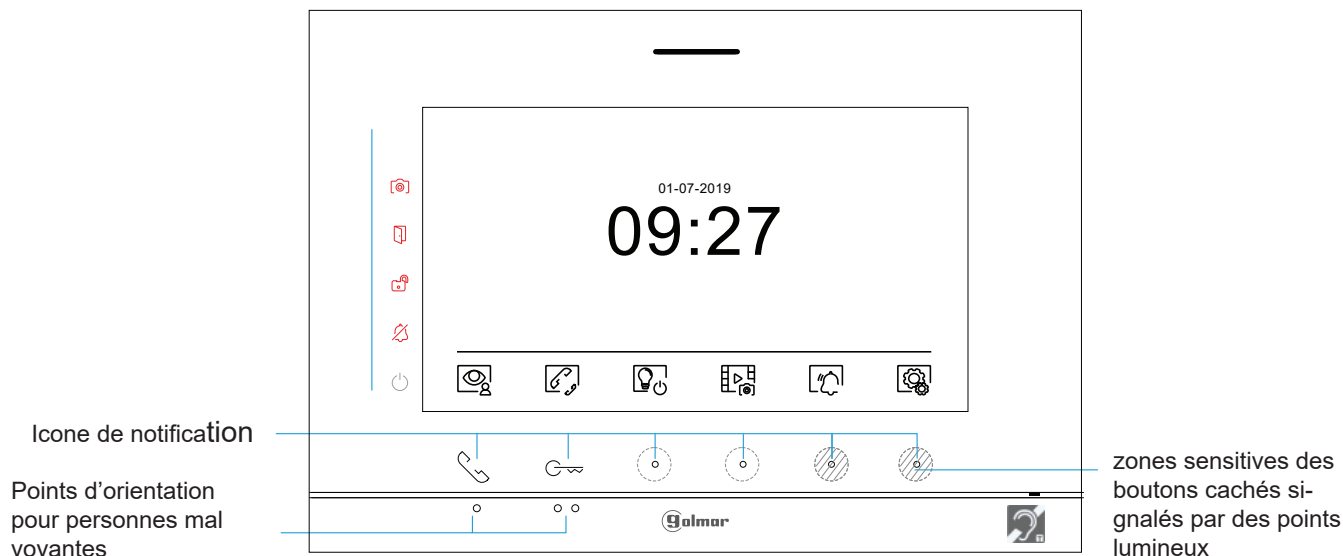

Icone de notification

Points d'orientation
pour personnes mal
voyantes

zones sensibles des
boutons cachés si-
gnalés par des points
lumineux



Si le système est au repos (écran éteint), pour accéder au menu principal appuyez sur un des 2 boutons du moniteur dont les LED d'indication sont allumées (au-dessus des points d'orientation ●/●● pour les personnes malvoyantes). Ensuite, appuyez sur le point lumineux situé sous l'icône correspondante. Après 20 secondes d'inactivité, le système repassera en mode repos.



Appuyez sur le point lumineux situé sous l'icône  pour visualiser les images envoyées par les platines et les caméras connectées au système. Remarque : permet de passer sur la caméra de la platine et d'activer l'audio de la platine correspondante, mais également d'ouvrir la porte (voir p.17).



Appuyez sur le point lumineux situé sous l'icône  pour accéder au menu d'intercommunication avec d'autres moniteurs du même logement ou d'autres logements (voir p.20 à 21).



Appuyez sur le point lumineux situé sous l'icône  pour activer «l'éclairage de l'escalier» (nécessite les modules SAR-G2+ et SAR-12/24).



Appuyez sur le point lumineux situé sous l'icône  pour visualiser la liste des images enregistrées dans la mémoire du système. Si vous avez inséré une carte micro SD dans le moniteur, les images/vidéos seront enregistrées sur la carte micro SD (voir p. 22 à 24).







Aucune image / vidéo à visualiser.





Images / vidéos en attente de visualisation.



Vous indique que la carte micro SD insérée doit être formatée depuis le moniteur. Pour accéder à cette fonction, appuyez le bouton caché situé sous l'icône  pour accéder au menu de formatage de la carte micro SD, puis appuyez sur le point lumineux situé sous l'icône  pour procéder au formatage de la carte micro SD. Pour revenir au menu principal, Appuyez sur le point lumineux situé sous l'icône . Pour quitter sans formater, appuyez sur le point lumineux situé sous l'icône .



Appuyez sur le point lumineux situé sous l'icône  pendant 3 secs pour activer et 1 sec. pour désactiver la fonction « Ne pas déranger ». Si le moniteur est en mode « Ne pas déranger », le moniteur n'émettra aucune tonalité d'appel lorsqu'il reçoit un appel et l'icône de notification  s'allumera.



Appuyez sur le point lumineux situé sous l'icône  pour modifier les paramètres du système (voir p. 12 à 16).



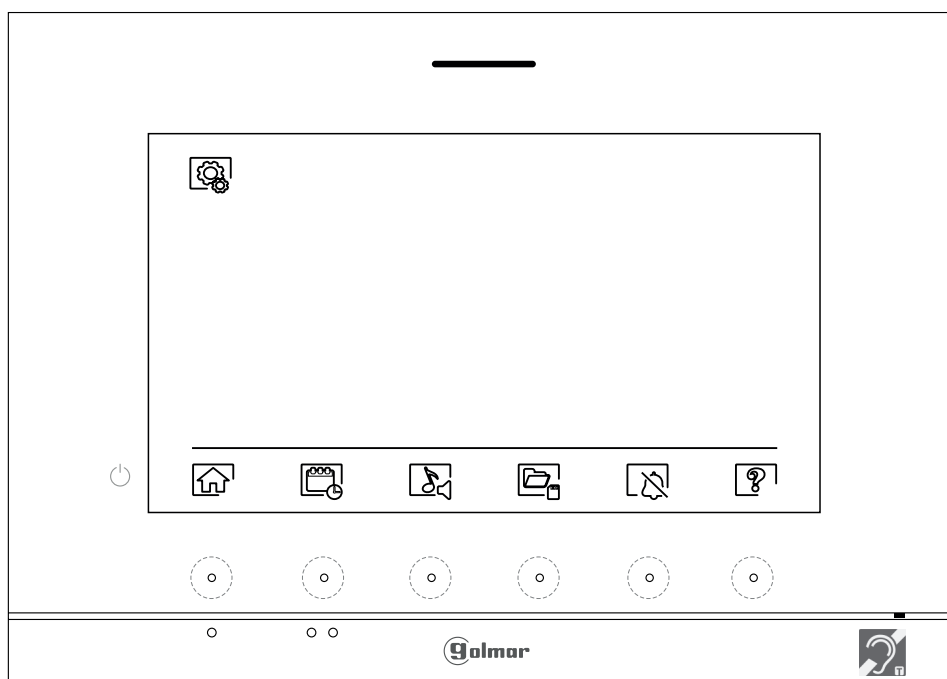

MONITEUR GART 7/H

Menu paramètres



Pour revenir au menu principal, pressez l'icône 





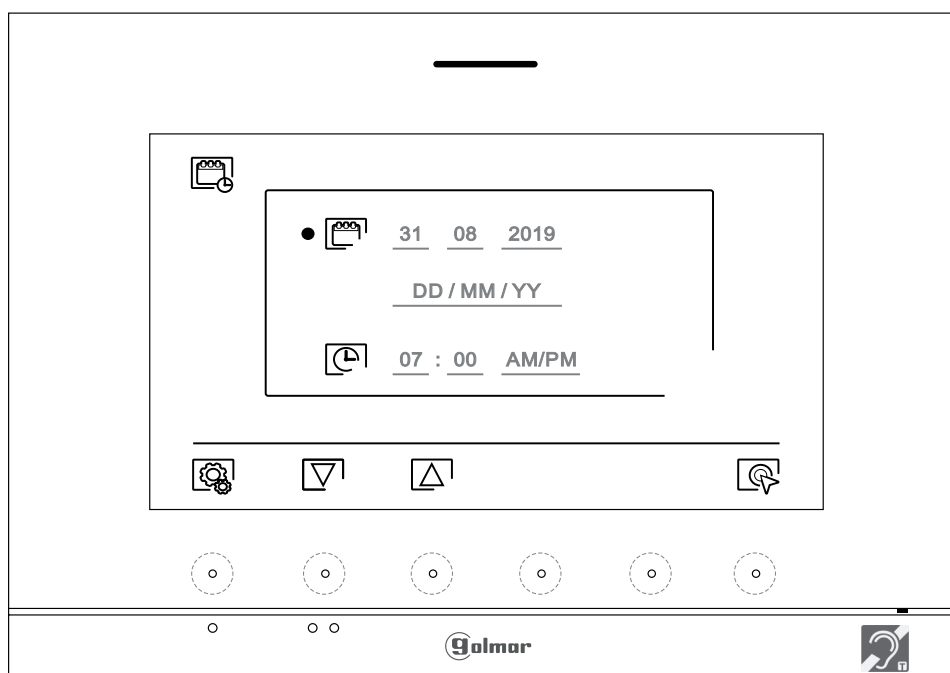



Régler la date et l'heure du système, ainsi que le format de présentation : Appuyez sur le point lumineux situé sous l'icône  pour accéder à l'écran des paramètres. Sélectionnez l'option que vous souhaitez modifier en appuyant sur les points lumineux situés sous les icônes  / , puis sélectionnez l'option à modifier en appuyant sur le point lumineux situé sous l'icône .







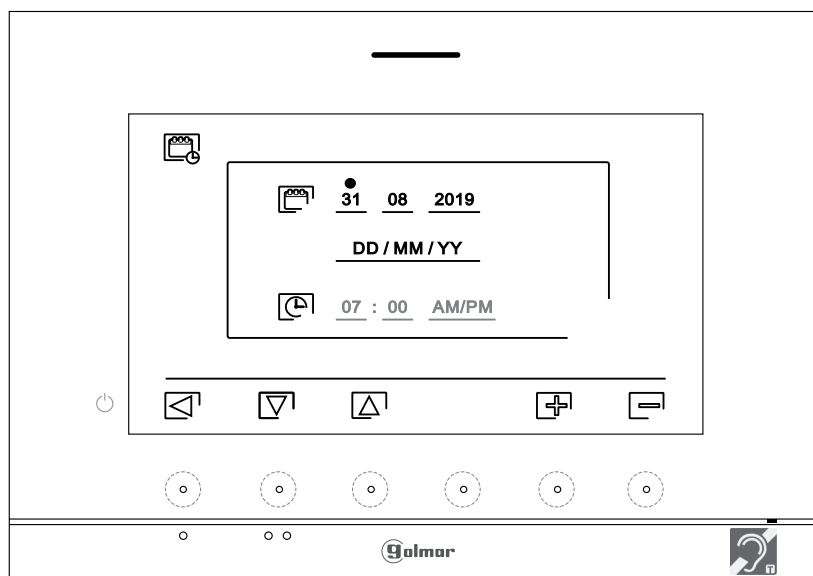

MONITEUR GART 7/H

Menu paramètres

Sélectionnez le champ que vous souhaitez modifier en appuyant sur les points lumineux situés sous les icônes  / , puis appuyez sur les points lumineux situés sous les icônes  /  pour définir la valeur et le format. Confirmez les modifications en appuyant sur le point lumineux situé sous l'icône . Une fois les valeurs établies, appuyez sur le point lumineux situé sous l'icône  pour revenir au menu paramètres.



Sélectionner la mélodie et le volume d'appel : appuyez sur le point lumineux situé sous l'icône  pour accéder à l'écran des paramètres. Afin de pouvoir reconnaître l'origine des appels lorsque vous ne vous trouvez pas face au moniteur, sélectionnez les différentes mélodies et le volume d'appel souhaités. Sélectionnez l'option que vous souhaitez modifier en appuyant sur les points lumineux situés sous les icônes  / , puis appuyez sur les points lumineux situés sous les icônes  / , pour choisir les mélodies et le volume d'appel souhaités. Appuyez sur le point lumineux situé sous l'icône  pour confirmer les modifications et revenir au menu paramètres.

Mélodie
Platine 1 à 4

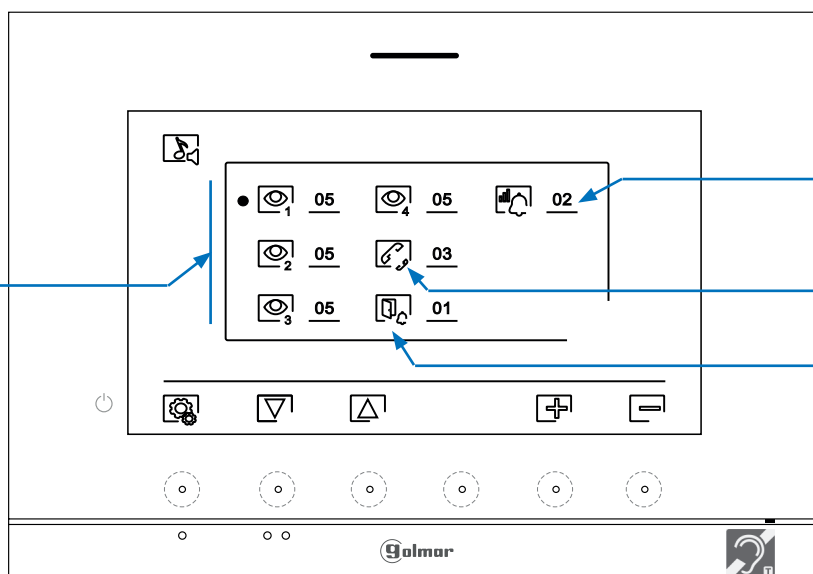

Volume sonnerie

Mélodie Intercom

Mélodie
Appel Palier

MONITEUR GART 7/H

Menu paramètres :



Effacement automatique des images/vidéos, mode d'enregistrement d'images, mémoire interne et carte micro SD : Appuyez sur le point lumineux situé sous l'icône  pour accéder à l'écran des paramètres. La loi ne permet pas de stocker les images ou les vidéos pendant plus de **30 jours** à compter du jour d'enregistrement.







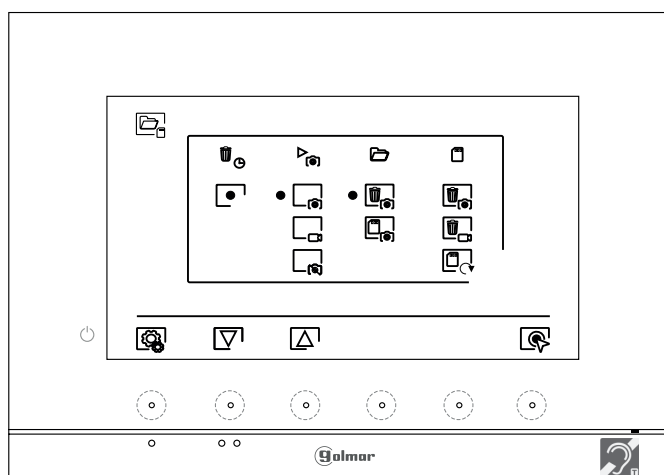

La fonction d'effacement automatique réalisera cette opération pour vous.





Si vous n'avez pas inséré une carte micro SD dans le moniteur, la mémoire interne du moniteur n'enregistrera que des images fixes (maxi 100). Si vous avez inséré une carte, les images et les vidéos seront toujours enregistrées sur la carte. En outre, pour pouvoir visualiser les images de la mémoire interne, vous devez préalablement les enregistrer dans la carte.





Depuis ce menu, vous pouvez sélectionner le mode d'enregistrement d'images, effacer les contenus, copier le contenu de la mémoire interne sur la carte micro SD et formater la carte. Toutes ces opérations (copier/effacer) devront être confirmées.





Appuyez sur le point lumineux situé sous l'icône  pour revenir au menu paramètres.



  Pour sélectionner le mode d'enregistrement d'images au cours d'un appel : image fixe , vidéo  et sans enregistrement  ; placez-vous sur l'option souhaitée en appuyant sur les points lumineux situés sous les icônes  / , puis appuyez sur le point lumineux situé sous l'icône  pour sélectionner le mode d'enregistrement. Pour revenir au menu paramètres, appuyez sur le point lumineux situé

 Si vous avez inséré une carte micro SD dans le moniteur, vous pouvez, si vous le souhaitez, copier  les images fixes précédemment enregistrées dans le moniteur sur la nouvelle carte microSD, puis effacer  les images fixes de la mémoire interne du moniteur. Appuyez sur le point lumineux situé sous l'icône  pour revenir au menu paramètres.

Pour copier des images fixes enregistrées dans le moniteur sur la carte micro SD, placez-vous sur l'option signalée par l'icône  en appuyant sur les points lumineux situés sous les icônes  / . Appuyez sur le point lumineux situé sous l'icône  pour accéder au menu de formatage de la carte micro SD, puis appuyez sur le point lumineux situé sous l'icône  pour procéder au formatage de la carte microSD.

Pour effacer les images fixes enregistrées dans la mémoire interne du moniteur, placez-vous sur l'option signalée par l'icône  en appuyant sur les points lumineux situés sous les icônes  / . Appuyez sur le point lumineux situé sous l'icône  pour accéder au menu de formatage de la carte micro SD, puis appuyez sur le point lumineux situé sous l'icône  pour procéder au formatage de la carte micro SD.

MONITEUR GART 7/H

Menu paramètres :



Si vous avez inséré une carte micro SD dans le moniteur, vous pouvez, si vous le souhaitez, effacer les images fixes et les vidéos sauvegardées dans la carte micro SD. Le moniteur vous permet de procéder au formatage de la carte micro SD. Appuyez sur le point lumineux situé sous l'icône pour revenir au menu paramètres.



Pour effacer des images fixes enregistrées sur la carte micro SD, placez-vous sur l'option signalée par l'icône en appuyant sur les points lumineux situés sous les icônes / . Appuyez sur le point lumineux situé sous l'icône pour accéder au menu d'effacement des images fixes, puis appuyez sur le point lumineux situé sous l'icône pour procéder à l'effacement.



Pour effacer les vidéos enregistrées sur la carte micro SD, placez-vous sur l'option signalée par l'icône en appuyant sur les points lumineux situés sous les icônes / . Appuyez sur le point lumineux situé sous l'icône pour accéder au menu d'effacement des vidéos, puis appuyez sur le point lumineux situé sous l'icône pour procéder à l'effacement.



Pour formater la carte micro SD, placez-vous sur l'option signalée par l'icône en appuyant sur les points lumineux situés sous les icônes / . Appuyez sur le point lumineux situé sous l'icône pour accéder au menu de formatage de la carte micro SD, puis appuyez sur le point lumineux situé sous l'icône pour procéder au formatage de la carte micro SD.



Réglages du mode « Ne pas déranger » et activer/désactiver l'intercommunication : Pressez le point lumineux situé sous l'icône pour accéder à l'écran des paramètres. Vous pouvez, si vous le souhaitez, établir un intervalle de temps pendant lequel le moniteur n'émettra pas de tonalité en cas d'appel. Pour ce faire, activez la fonction de temporisateur, puis établissez l'intervalle de temps souhaité. Depuis le menu principal, vous pouvez, si vous le souhaitez, activer ou désactiver la fonction « Ne pas déranger », et ce, indépendamment de l'état du temporisateur.

Si vous voulez être contacté depuis le moniteur d'un autre logement, vous devez activer la fonction d'intercommunication entre logements.

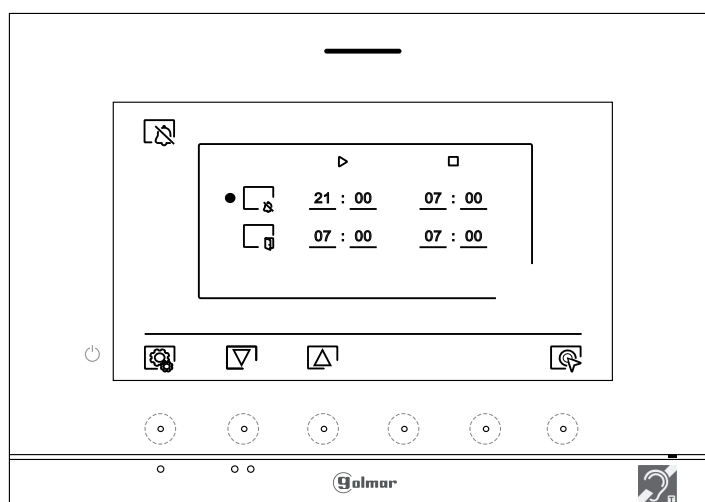

Pour établir un intervalle de temps pendant lequel le moniteur n'émettra pas de tonalité en cas d'appel, placez-vous sur l'option signalée par l'icône en appuyant sur les points lumineux situés sous les icônes / , puis sélectionner l'option que vous souhaitez modifier en pressant le bouton caché situé sous l'icône ; une fois cela fait, sélectionnez le champ à modifier en pressant les poussoirs / correspondants et modifiez l'intervalle de temps en appuyant sur les points lumineux situés sous les icônes / ; pour finir, confirmez les modifications en appuyant sur le point lumineux situé sous l'icône . Appuyez sur le point lumineux situé sous l'icône pour revenir au menu paramètres.

MONITEUR GART 7/H

Menu paramètres :



Paramétrer le mode «ouverture de porte automatique» (porte 1)

Pour pouvoir accéder à cette fonction il faut au préalable l'activer dans le menu installateur : code 0441 (voir p. 32 à 34)

Pour activer et établir un intervalle de temps pour l'ouverture automatique de la porte (3 s après avoir reçu un appel de la plaquette de rue), placez-vous sur l'option signalée par l'icône en appuyant sur les points lumineux situés sous les icônes / , puis sélectionnez l'option pour activer la fonction d'ouverture automatique de la porte en appuyant sur les points lumineux situé sous l'icône . Si, par la suite, vous souhaitez établir un intervalle de temps pour l'ouverture de la porte, sélectionnez le champ à modifier en appuyant sur les points lumineux situés sous les icônes / et modifiez l'intervalle de temps en appuyant sur les points lumineux situés sous les icônes / et, pour finir, confirmez les modifications en appuyant sur le point lumineux situé sous l'icône . Appuyez ensuite sur le point lumineux situé sous l'icône pour revenir au menu paramètres.

(Cette fonction est désactivée par défaut. Pour l'activer, reportez-vous aux p. 32 à 34).



Pour activer/désactiver la fonction d'intercommunication entre logements, placez-vous sur l'option signalée par l'icône en appuyant sur les points lumineux situés sous les icônes / . Appuyez ensuite sur le point lumineux situé sous l'icône pour activer ou désactiver cette fonction. Appuyez sur le point lumineux situé sous l'icône pour revenir au menu paramètres.

(Cette fonction est désactivée par défaut).



L'écran « À propos de » vous permet d'accéder aux informations relatives au moniteur, telles que la version du logiciel et savoir si le moniteur est principal ou secondaire (M, S1, S2 ou S3). Vous permet de télécharger le dernier manuel mis à jour sur votre smartphone ou tablette. Pour cela, vous devez disposer d'une Appli lecteur de code QR.

Vous permet de restaurer les valeurs d'usine du moniteur, telles que les mélodies, le volume d'appel, etc. Appuyez sur le point lumineux situé sous l'icône pour revenir au menu paramètres.

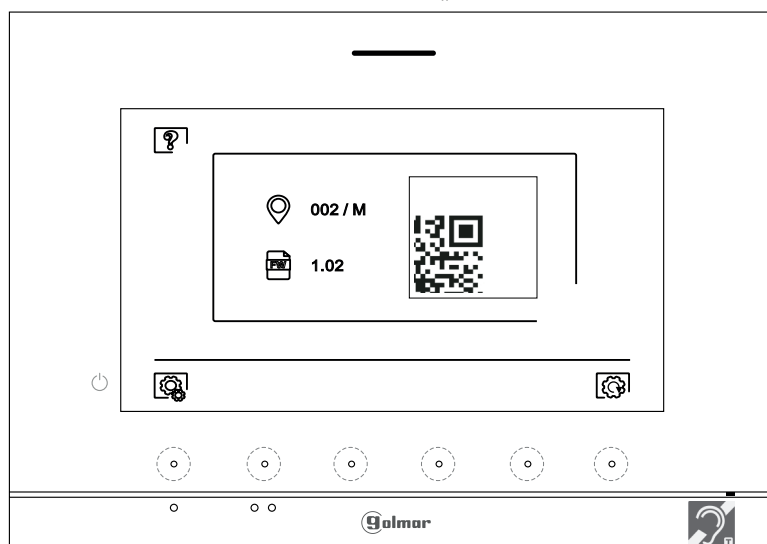

Pour restaurer les valeurs d'usine du moniteur, appuyez sur le point lumineux situé sous l'icône pour accéder au menu de restauration des valeurs d'usine, puis appuyez sur le point lumineux situé sous l'icône pour procéder à la restauration des valeurs. Appuyez sur le point lumineux situé sous l'icône pour revenir sur l'écran « À propos de ». Appuyez sur le point lumineux situé sous l'icône pour revenir au menu paramètres.





Appuyez sur le point lumineux situé sous l'icône pour revenir au menu paramètres.



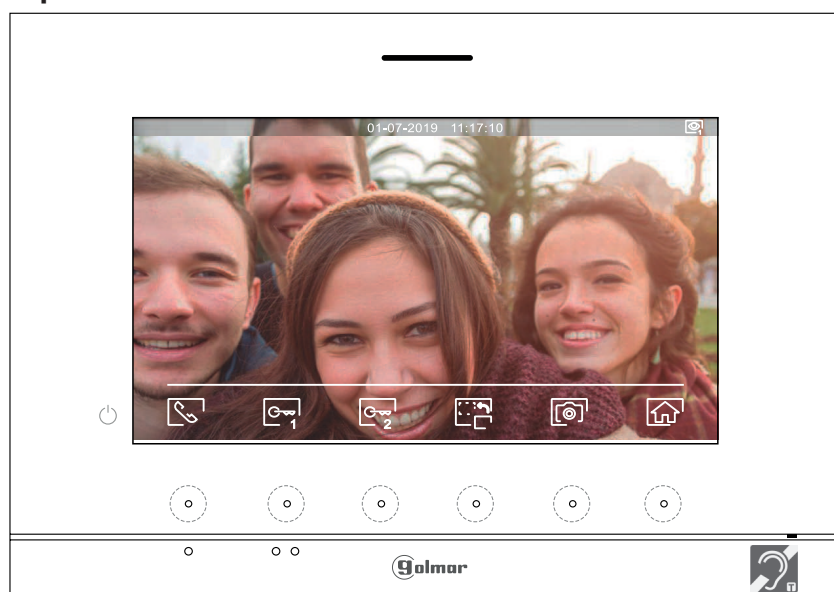

MONITEUR GART 7/H



Écran d'appel de la platine :







A la réception d'un appel ou bien lorsque vous appuyez sur le point lumineux situé sous l'icône  du menu principal cet écran va apparaître. Durant l'appel, l'icône  clignotera en vert. La date et l'heure sont affichées en haut au centre de l'écran, et la source de l'image est indiquée en haut à droite de l'écran (platine 1, platine 2, caméra 1 ou caméra 2).







L'appel prendra fin après 45 secondes.



  Appuyez sur le point lumineux situé sous l'icône  /  pour décrocher et raccrocher la communication avec la platine qui a lancé l'appel. La communication prendra fin après 90 secondes. Une fois la communication terminée, l'écran s'éteint.

 Appuyez sur le point lumineux situé sous l'icône  pour activer la gâche électrique (ou le dispositif connecté à la sortie CV de la platine de rue) pendant 3 secondes (valeur d'usine), programmable par l'installateur (voir p. 32 à 34). Pendant l'activation, l'indicateur  s'allumera.

 Appuyez sur le point lumineux situé sous l'icône  pour activer la gâche électrique (ou le dispositif connecté à la sortie du relais de la platine de rue) pendant 3 secondes (valeur d'usine), programmable par l'installateur (voir p. 32 à 34). Pendant l'activation, l'indicateur  s'allumera.

 Appuyez sur le point lumineux situé sous l'icône  pour modifier la source de l'image. Cette opération n'est possible que si le système est équipé de plusieurs platines de rue ou d'au moins une caméra externe et si la visualisation est activée (voir p. 32 à 34). Vous pouvez modifier la source de l'image pendant l'appel et la communication

 Permet d'activer la fonction d'enregistrement automatique quelques secondes après avoir reçu un appel. L'icône  s'affichera en haut à gauche de l'écran et l'indicateur  s'allumera. Appuyez sur le point lumineux situé sous l'icône  pour prendre une photo. Si vous utilisez une carte micro SD, un enregistrement vidéo de 15 secondes se lancera automatiquement à peine quelques secondes après avoir reçu un appel. L'icône  s'affichera en haut à gauche de l'écran et l'indicateur  s'allumera (reportez-vous à la page 22 pour configurer le mode d'enregistrement de vidéo). Pour prendre une photo, faites une pression brève de 1 secondes sur le point lumineux situé sous l'icône  ou une pression longue de 2 secondes pour réaliser un enregistrement vidéo.

 Appuyez sur le point lumineux situé sous l'icône  pour annuler l'appel ou l'affichage en cours et revenir au menu principal.

MONITEUR GART 7/H

Écran de communication:

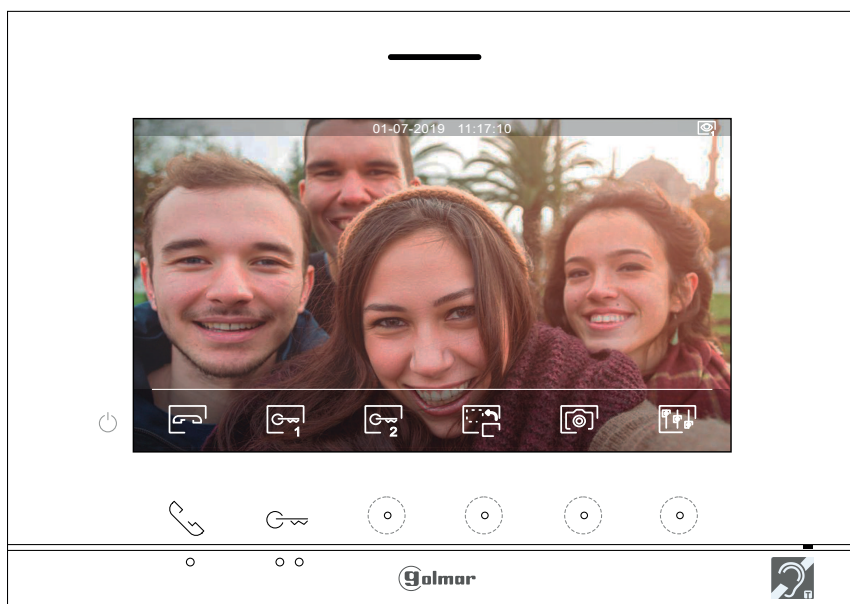

Cet écran s'affiche pendant le processus de communication. La date et l'heure sont affichées en haut au centre de l'écran, et la source d'origine d'où provient l'image est indiquée sur le côté droit (platine 1, platine 2, caméra 1 ou caméra 2).

Appuyez sur le point lumineux situé sous l'icône / pour décrocher et raccrocher la communication avec la platine qui a lancé l'appel. La communication prendra fin après 90 secondes. Une fois la communication terminée, l'écran s'éteint.

Appuyez sur le point lumineux situé sous l'icône pour activer la gâche électrique (ou le dispositif connecté à la sortie CV de la platine de rue) pendant 3 secondes (valeur d'usine), programmable par l'installateur (voir p. 32 à 34). Pendant l'activation, l'indicateur s'allumera.

Appuyez sur le point lumineux situé sous l'icône pour activer la gâche électrique (ou le dispositif connecté à la sortie du relais de la platine de rue) pendant 3 secondes (valeur d'usine), programmable par l'installateur (voir p. 32 à 34). Pendant l'activation, l'indicateur s'allumera.

Appuyez sur le point lumineux situé sous l'icône pour modifier la source de l'image. Cette opération n'est possible que si le système est équipé de plusieurs platines de rue ou d'au moins une caméra externe et si la visualisation est activée (voir p. 32 à 34). Vous pouvez modifier la source de l'image pendant l'appel et la communication.

Appuyez sur le point lumineux situé sous l'icône pour prendre une photo. L'icône s'affichera en haut à gauche de l'écran.
Remarque : Si vous utilisez une carte micro SD, un enregistrement vidéo de 15 secondes se lancera automatiquement à peine quelques secondes après avoir reçu un appel. L'icône s'affichera en haut à gauche de l'écran et l'indicateur s'allumera (reportez-vous à la page 14 pour configurer le mode d'enregistrement de vidéo).

Pour prendre une photo, faites une pression brève de 1 seconde sur le bouton caché situé sous l'icône ou une pression longue de 2 secondes pour réaliser un enregistrement vidéo.





Appuyez sur le point lumineux situé sous l'icône pour accéder au menu de réglage de l'image et du volume du moniteur durant l'appel. Placez-vous sur l'option que vous souhaitez modifier en appuyant sur les boutons situés sous les icônes / et modifiez le niveau en appuyant sur les boutons situés sous les icônes / . Pour finir, confirmez les modifications en appuyant sur le bouton situé sous l'icône (voir la p.19).

MONITEUR GART 7/H

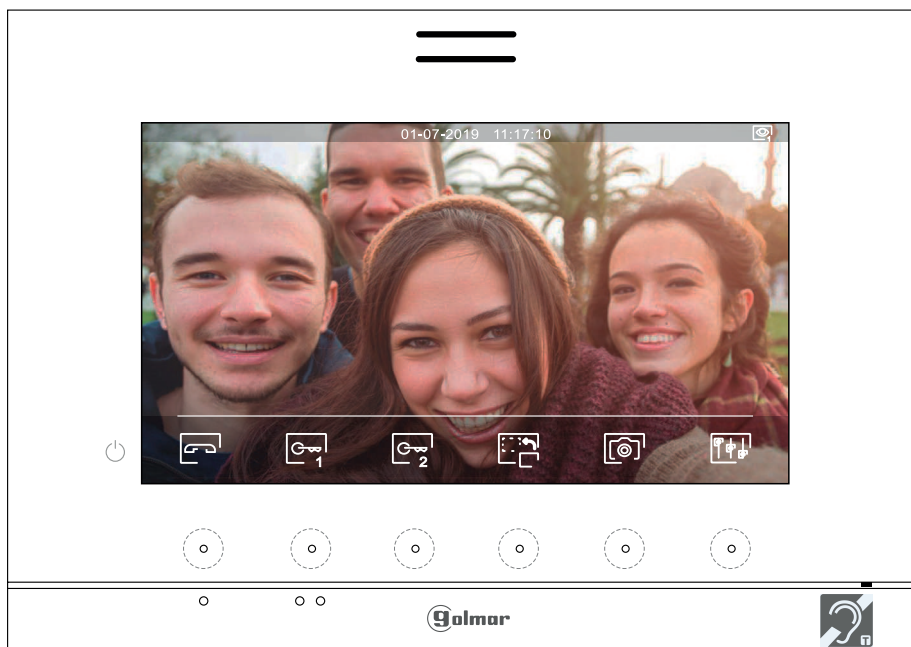
Paramètres de l'image et de communication

Durant la communication, appuyez sur le point lumineux situé sous l'icône  pour accéder au menu de réglage de l'image et du volume du moniteur.



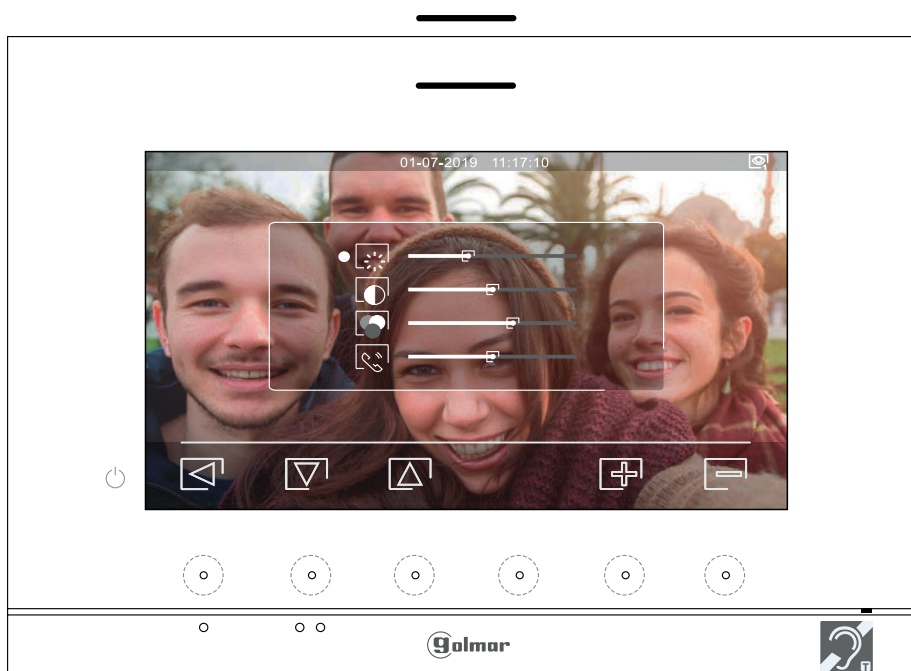

Le menu de réglage de l'image et du volume apparaîtra (brillance, contraste, couleur et volume du moniteur en communication). Placez-vous sur l'option que vous souhaitez modifier en appuyant sur les points lumineux situés sous les icônes  /  et modifiez le niveau en appuyant sur les points lumineux situés sous les icônes  / . Pour finir, confirmez les modifications en appuyant sur le point lumineux situé sous l'icône .







MONITEUR GART 7/H

Menu d'intercommunication :

Accédez au menu d'intercommunication comme décrit à la page 10. A partir de ce menu, vous pouvez contacter un ou plusieurs autres moniteurs dans votre logement (intercom interne) ou dans d'autres logements (intercom externe). Pour l'intercom externe, le moniteur du logement qui émet l'appel et le(s) moniteur(s) de l'appartement qui reçoit l'appel doivent avoir la fonction interphone activée (voir p. 21). Sélectionnez l'option  ou  pour effectuer une intercommunication interne ou externe. Durant l'intercommunication avec un autre moniteur, si l'un des moniteurs reçoit un appel de la platine, la communication sera interrompue, et l'appel (prioritaire) de la platine sera reçu sur le moniteur correspondant.





Pour revenir au menu principal, appuyer sur le point lumineux situé sous l'icône .



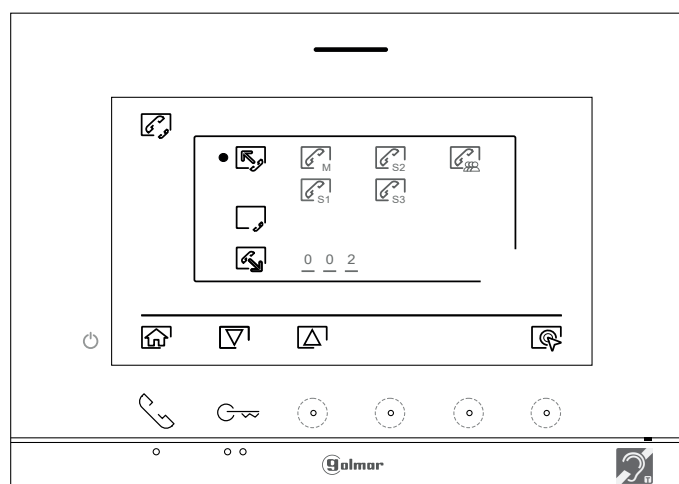

Pour réaliser un appel d'intercommunication interne (vers les moniteurs du même logement), Sélectionnez l'option signalée par l'icône  en appuyant sur les points lumineux situés sous les icônes  / . Appuyez sur le point lumineux situé sous l'icône  pour accéder au menu de sélection de moniteur (du même logement).

Remarque : le menu «À propos» vous permet d'accéder aux informations relatives à votre moniteur, telles que l'adresse, principal, secondaire 1 à secondaire 3 du moniteur (voir p. 32 à 34).



Appuyez sur les points lumineux situés sous les icônes  /  pour sélectionner le moniteur que vous souhaitez appeler et appuyez sur le point lumineux situé sous l'icône  pour effectuer l'appel. Le moniteur qui réalise l'appel émettra une mélodie de confirmation et indiquera en clignotant le moniteur qui reçoit l'appel. Pour raccrocher, appuyez sur le point lumineux situé sous l'icône , puis appuyez sur le point lumineux situé sous l'icône  pour revenir au menu d'intercommunication.

Le moniteur qui reçoit l'appel sonne et indique par un clignotement le numéro du moniteur qui a passé l'appel. Appuyez sur le point lumineux situé sous l'icône  pour décrocher et appuyez sur le point lumineux situé sous l'icône  pour raccrocher.

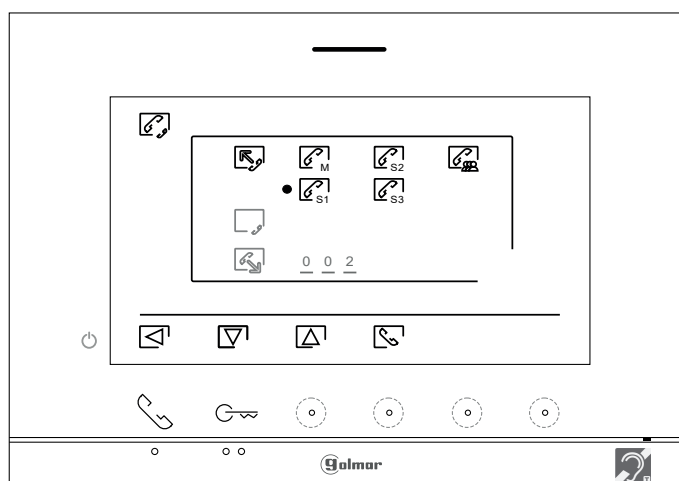



MONITEUR GART 7/H

Menu d'intercommunication :





 Pour pouvoir réaliser une intercommunication externe, la fonction d'intercommunication, des moniteurs de l'habitation qui réalisent l'appel et des moniteurs de l'habitation qui reçoivent l'appel, doit avoir activée cette fonction.



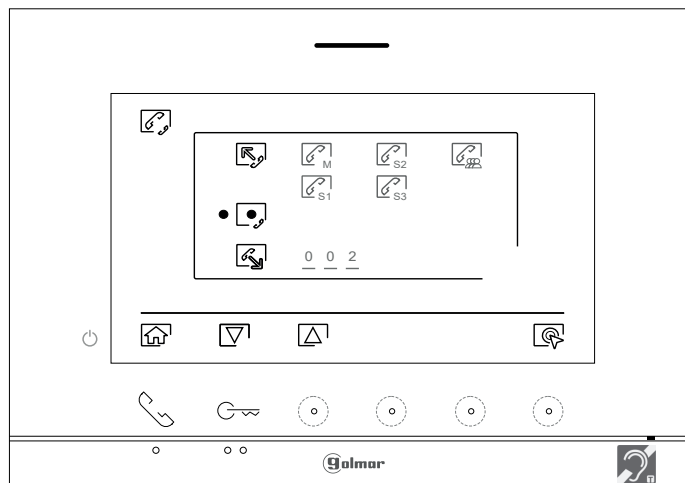

Pour activer/désactiver la fonction d'intercommunication entre habitations, placez-vous sur l'option signalée par l'icône  en appuyant dur boutons situés sous les icônes  / . appuyez ensuite sur le bouton situé sous l'icône  pour activer ou désactiver cette fonction.



 fonction intercom activé,  fonction intercom désactivé.



(Cette fonction est désactivée par défaut).



 Pour réaliser un appel d'intercommunication externe vers d'autres logements, sélectionnez l'option signalée par l'icône  en appuyant sur les points lumineux situés sous les icônes  / , puis appuyez sur le point lumineux situé sous l'icône  pour accéder au menu de sélection du code du logement avec lequel vous souhaitez communiquer.

Appuyez sur les points lumineux situés sous les icônes  /  pour sélectionner le champ du code du logement que vous souhaitez appeler; appuyez sur points lumineux situés sous les icônes  /  pour modifier le code du logement à appeler. Puis appuyez sur le point lumineux situé sous l'icône  pour effectuer l'appel. Le moniteur qui réalise l'appel émettra une mélodie de confirmation et indiquera en clignotant le code du logement qui reçoit l'appel.



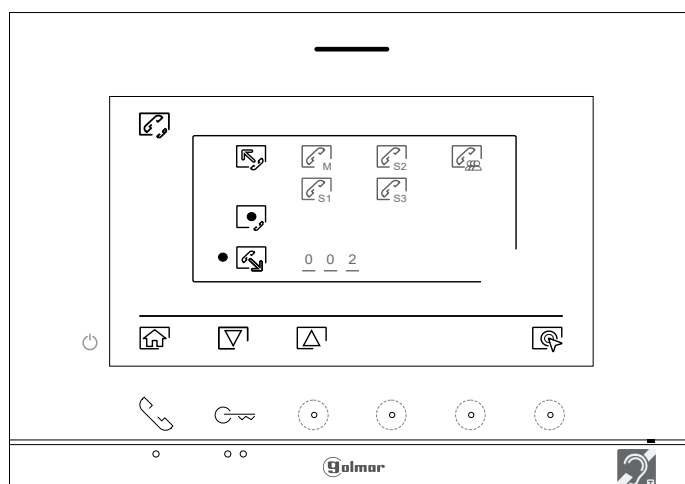

Si vous souhaitez annuler l'appel, appuyez sur le point lumineux situé sous l'icône  pour établir la communication, puis appuyez sur le point lumineux situé sous l'icône  pour raccrocher.

Le moniteur qui reçoit l'appel sonne et indique par un clignotement le numéro du moniteur qui a passé l'appel. Appuyez sur le point lumineux situé sous l'icône  pour décrocher et appuyez sur le point lumineux situé sous l'icône  pour raccrocher.







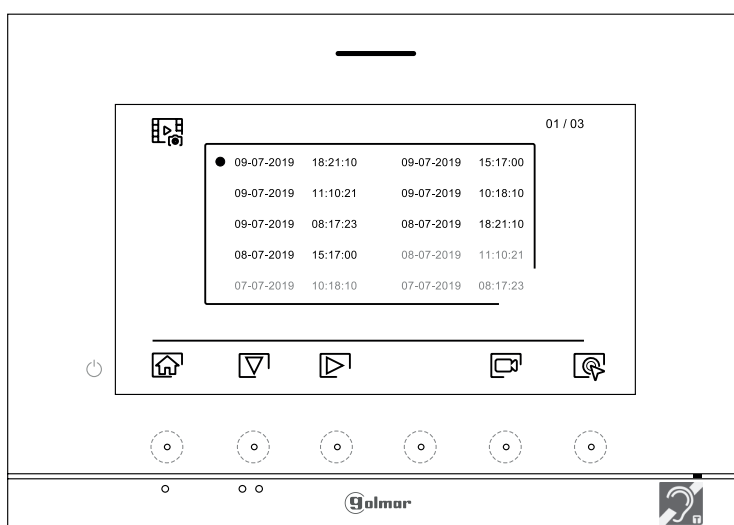

MONITEUR GART 7/H

Menu des enregistrements :

Accédez au menu des enregistrements, tel qu'il est indiqué à la page 11. Ce menu vous permet d'afficher la liste des images enregistrées dans la mémoire du système. Si vous avez inséré une carte micro SD dans le moniteur, les images/vidéos seront enregistrées sur la carte micro SD. Appuyez sur le point lumineux situé sous l'icône  pour accéder à la liste des vidéos enregistrées sur la carte micro SD, puis appuyez sur le point lumineux situé sous l'icône  pour revenir à la liste des images. La liste des images/vidéos enregistrées vous indique les images et vidéos que vous n'avez pas encore visualisées (mises en évidence en blanc). Chaque page propose une liste de 10 enregistrements et le numéro de chaque page est indiqué en haut à droite de l'écran. Appuyez sur le point lumineux situé sous l'icône  pour naviguer dans la liste des images/vidéos de la page affichée et appuyez sur le point lumineux situé sous l'icône  pour accéder à la page suivante (en mode carrousel). Appuyez sur le point lumineux situé sous l'icône  de l'écran de la liste des images pour visualiser l'image sélectionnée.





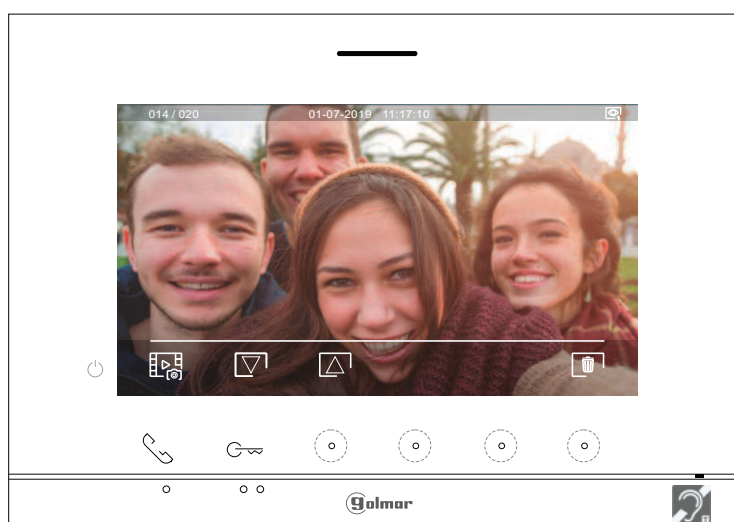

L'image s'affichera en écran complet; le nombre d'enregistrements est indiqué en haut à gauche de l'écran et la source d'où provient l'enregistrement est indiquée à droite (platine 1, platine 2, caméra 1 ou caméra 2). Appuyez sur les points lumineux situés sous les icônes  /  pour afficher l'enregistrement suivant ou précédent selon le cas. Pour effacer l'enregistrement affiché, appuyez sur le point lumineux situé sous l'icône , puis depuis le menu effacer, confirmez l'effacement de l'enregistrement en appuyant sur les points lumineux situés sous l'icône . Si vous souhaitez quitter sans effacer l'enregistrement, appuyez sur le point lumineux situé sous l'icône . Si vous souhaitez revenir sur la liste des images, appuyez sur le point lumineux situé sous l'icône .









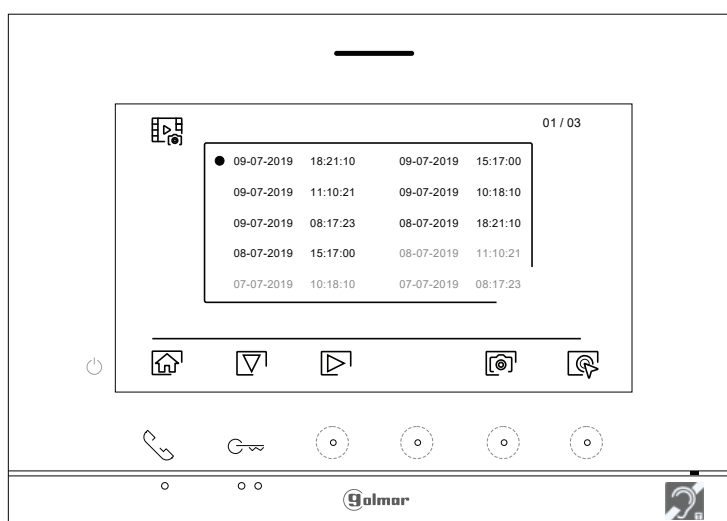

MONITEUR GART 7/H

Menu des enregistrements :

Si vous avez inséré une carte micro SD dans le moniteur, appuyez sur le point lumineux situé sous l'icône  pour revenir sur la liste des vidéos. La liste des vidéos enregistrées vous indique les vidéos que vous n'avez pas encore visualisées (mises en évidence en blanc). Chaque page propose une liste de 10 enregistrements et le numéro de chaque page est indiqué en haut à droite de l'écran. Appuyez sur le point lumineux situé sous l'icône  pour naviguer à travers les vidéos de la page affichée et appuyez sur le point lumineux situé sous l'icône  pour accéder à la page suivante (en mode carrousel).

Appuyez sur le point lumineux situé sous l'icône  de l'écran de la liste des vidéos pour visualiser la vidéo sélectionnée.



La vidéo s'affichera en écran complet ; le nombre d'enregistrements est indiqué en haut à gauche de l'écran et la source d'où provient l'enregistrement est indiquée à droite (platine 1), (platine 1), caméra 1 ou caméra 2). Pressez les boutons cachés situés sous les icônes  /  pour afficher l'enregistrement suivant ou précédent selon le cas. Pour visualiser la vidéo affichée à l'écran, appuyez sur le point lumineux situé sous l'icône , si vous souhaitez arrêter la lecture de la vidéo, appuyez sur le point lumineux situé sous l'icône . Pour effacer l'enregistrement affiché, appuyez sur le point lumineux situé sous l'icône , puis depuis « l'écran effacer », confirmez l'effacement de l'enregistrement en appuyant sous le point lumineux situé sous l'icône . Si vous souhaitez quitter sans effacer l'enregistrement, appuyez sur le point lumineux situé sous l'icône . Si vous souhaitez revenir sur la liste des vidéos, appuyez sur le point lumineux situé sous l'icône .

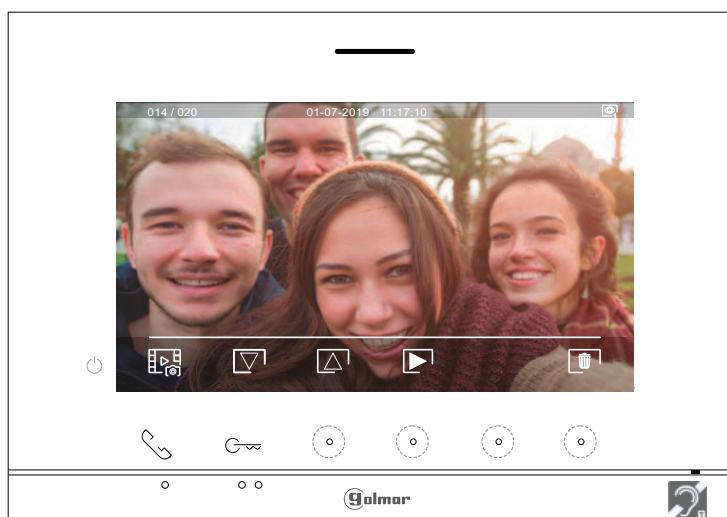

MONITEUR GART 7/H

Menu des enregistrements :

Pour revenir au menu principal, appuyez sur le point lumineux situé sous l'icône  .

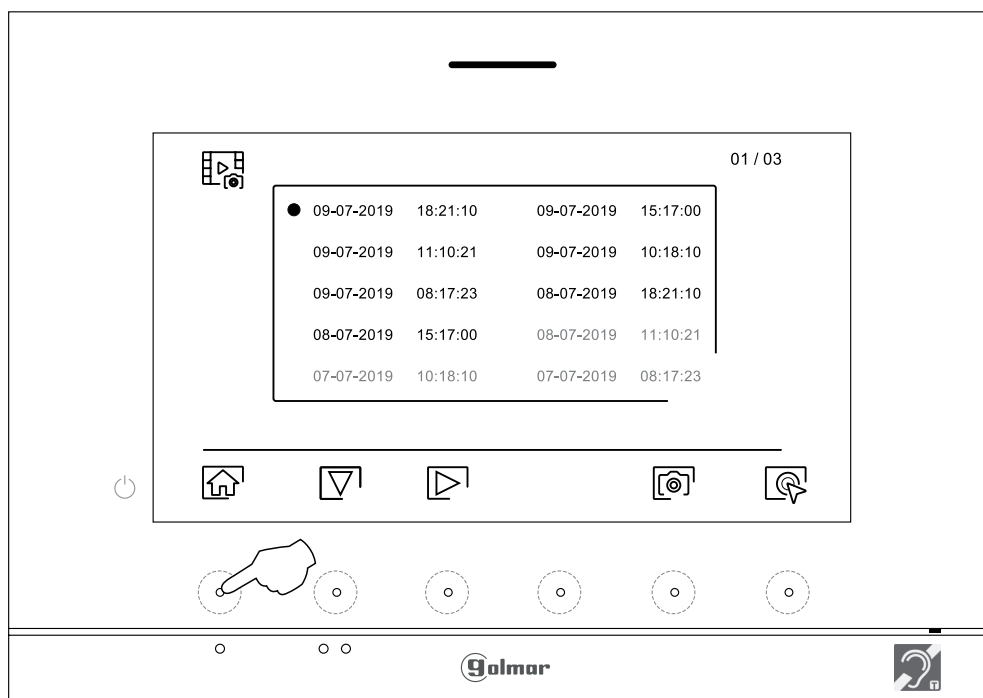

Menu principal

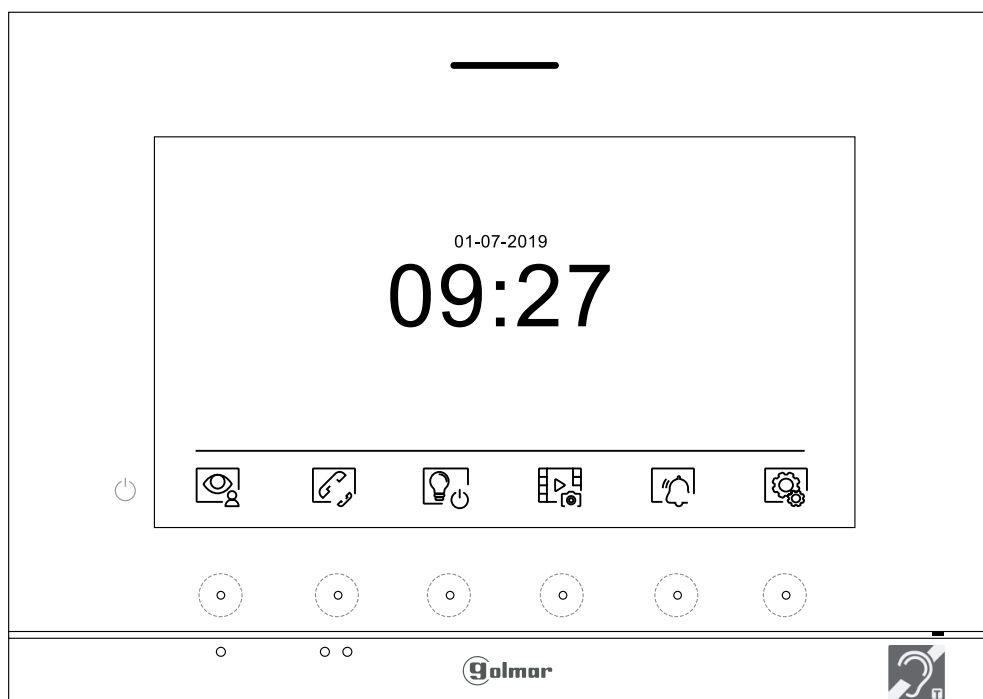

SCHEMAS D'INSTALLATION

Sections et distances :

- Le nombre maximal de moniteurs par logement est de 4.
- Le nombre maximal de moniteurs en cascade est de 12.

Sans alimentation supplémentaire	AWG 20
A	Max150 m
B+C	Max150 m

- A. Distance entre l'alimentation et la plaque la plus éloignée.
- B. Distance entre l'alimentation et répartiteur le plus éloigné.
- C. Distance entre le répartiteur le moniteur.

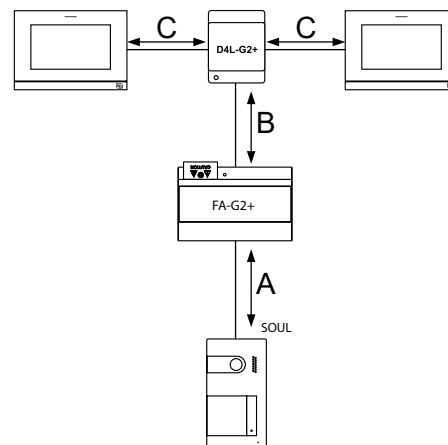

Un logement équipé d'une platine et d'un moniteur

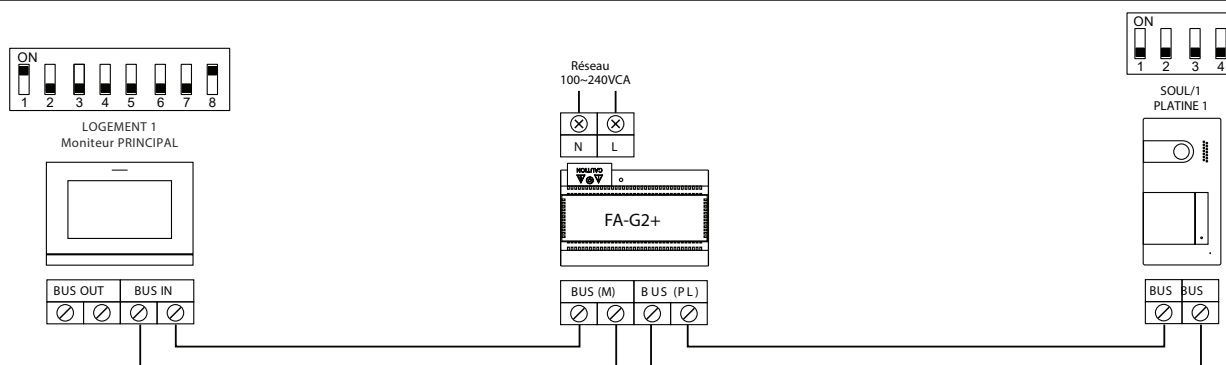

Un logement équipé de 2 platines et d'un moniteur

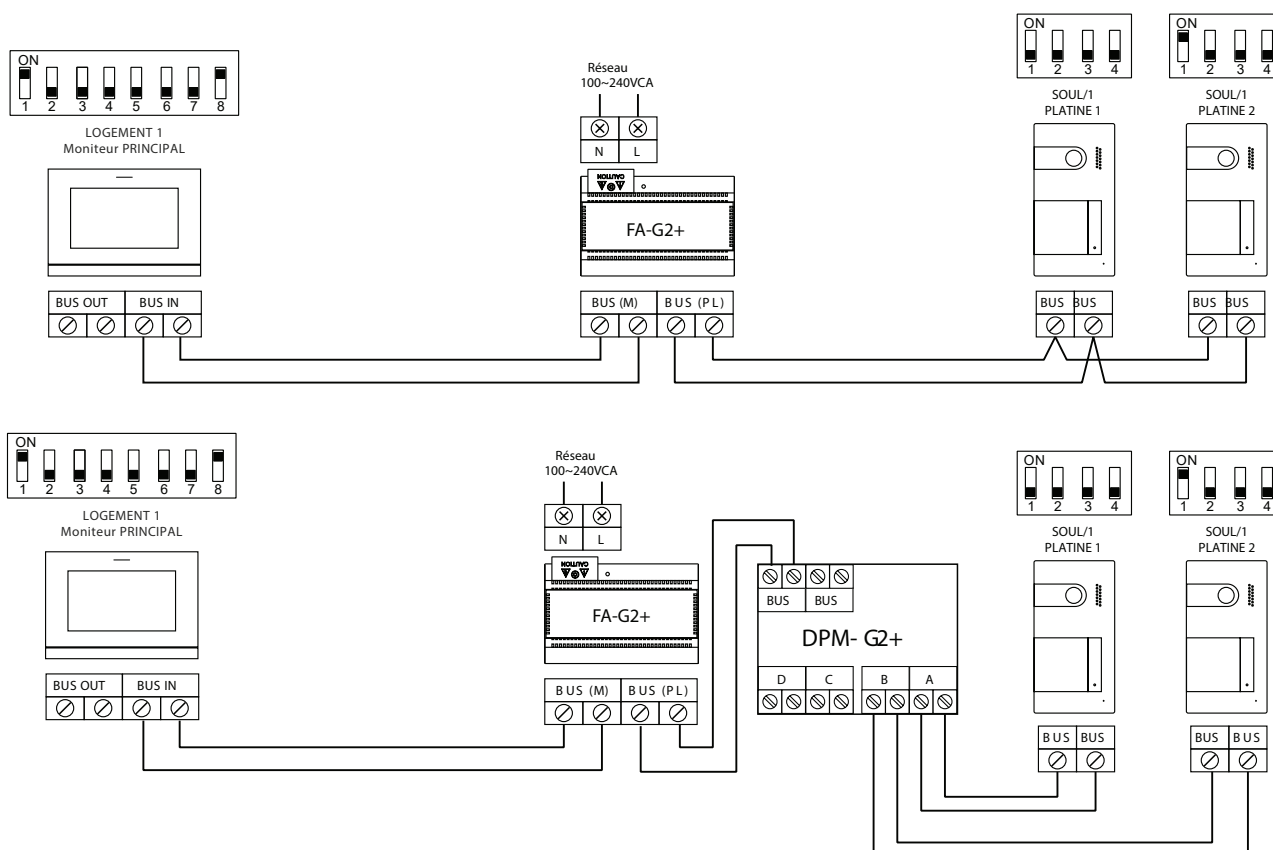

SCHÉMAS D'INSTALLATION

Un logement équipé de 2 platines et de 3 moniteurs avec câblage IN-OUT

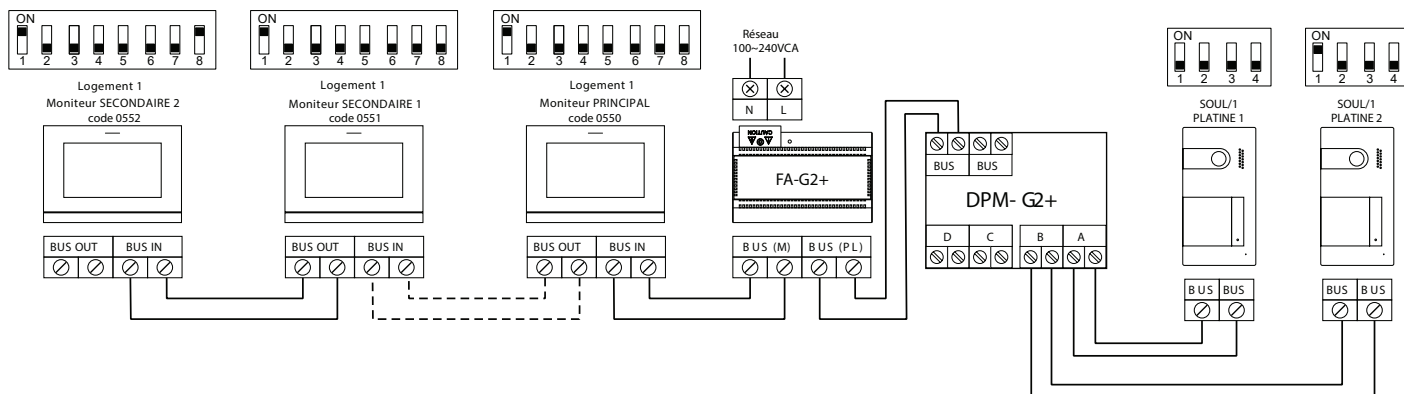

Un logement équipé de 2 platines et de 4 moniteurs avec répartiteur

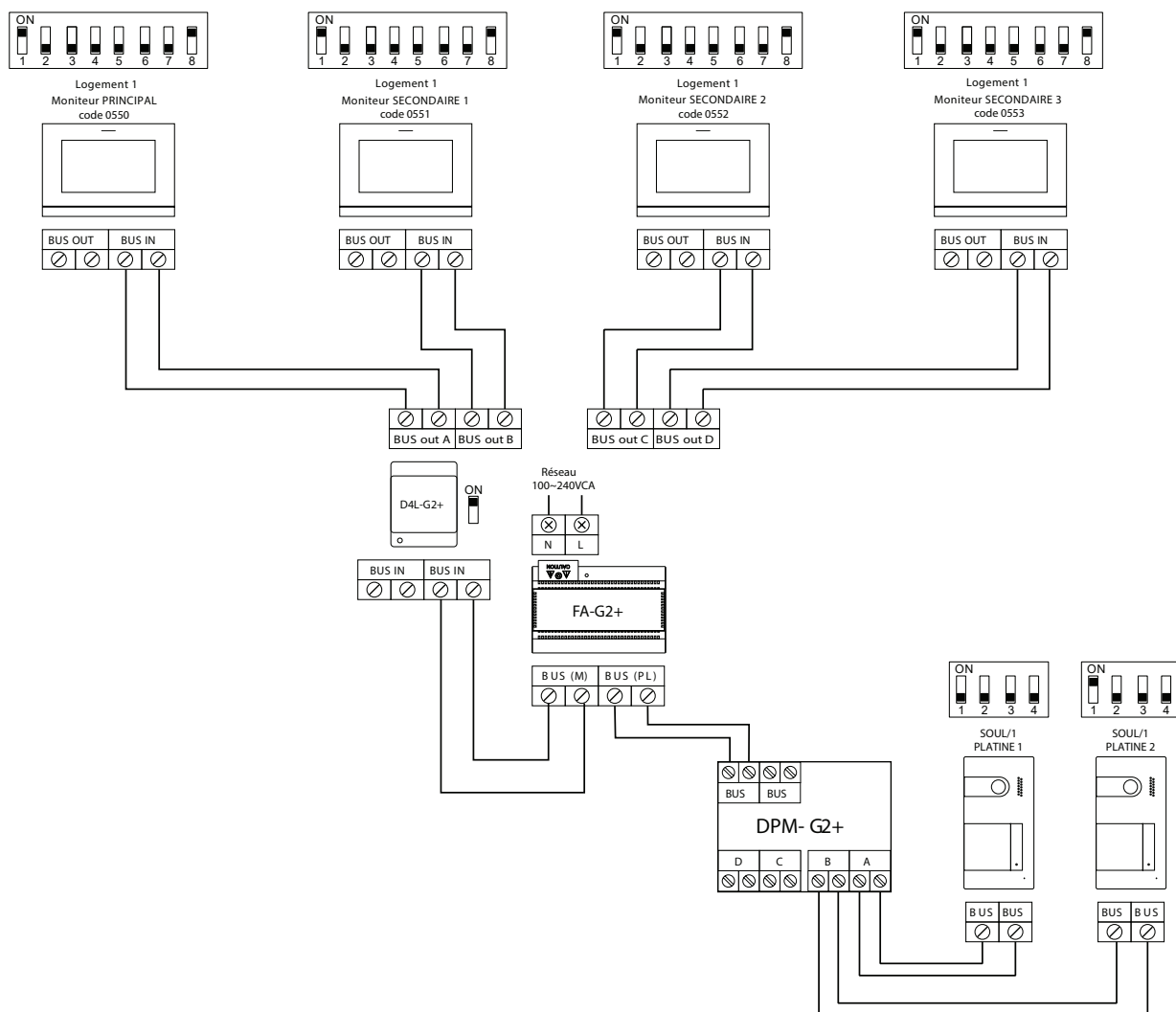

SCHEMAS D'INSTALLATION

2 logements équipés de 2 platines et 4 moniteurs en cascade

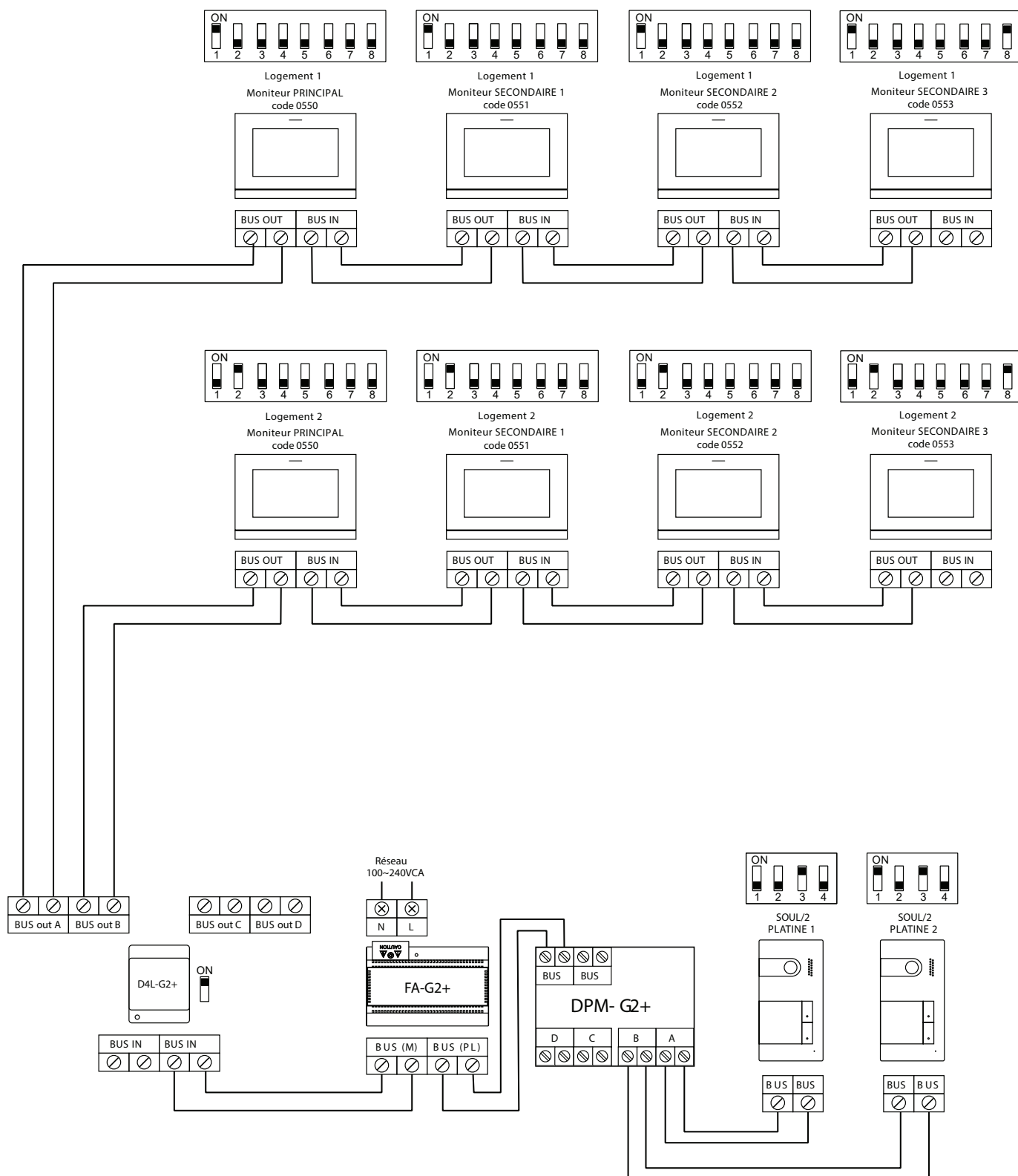

SCHEMAS D'INSTALLATION

4 logements équipés avec 2 platines et 4 moniteurs en cascade

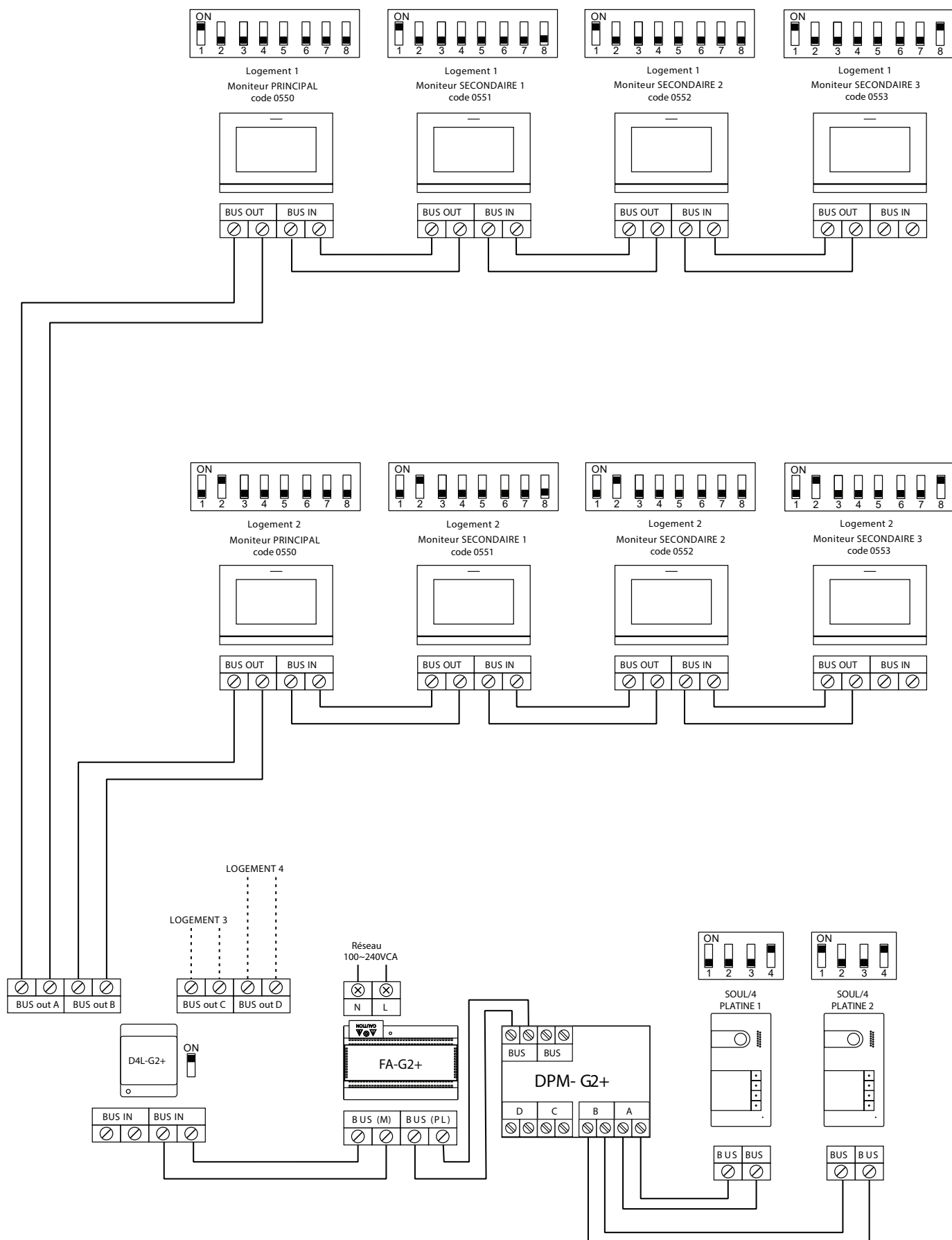

SCHÉMAS D'INSTALLATION

4 logements équipés de 4 platines et de 4 moniteurs en cascade

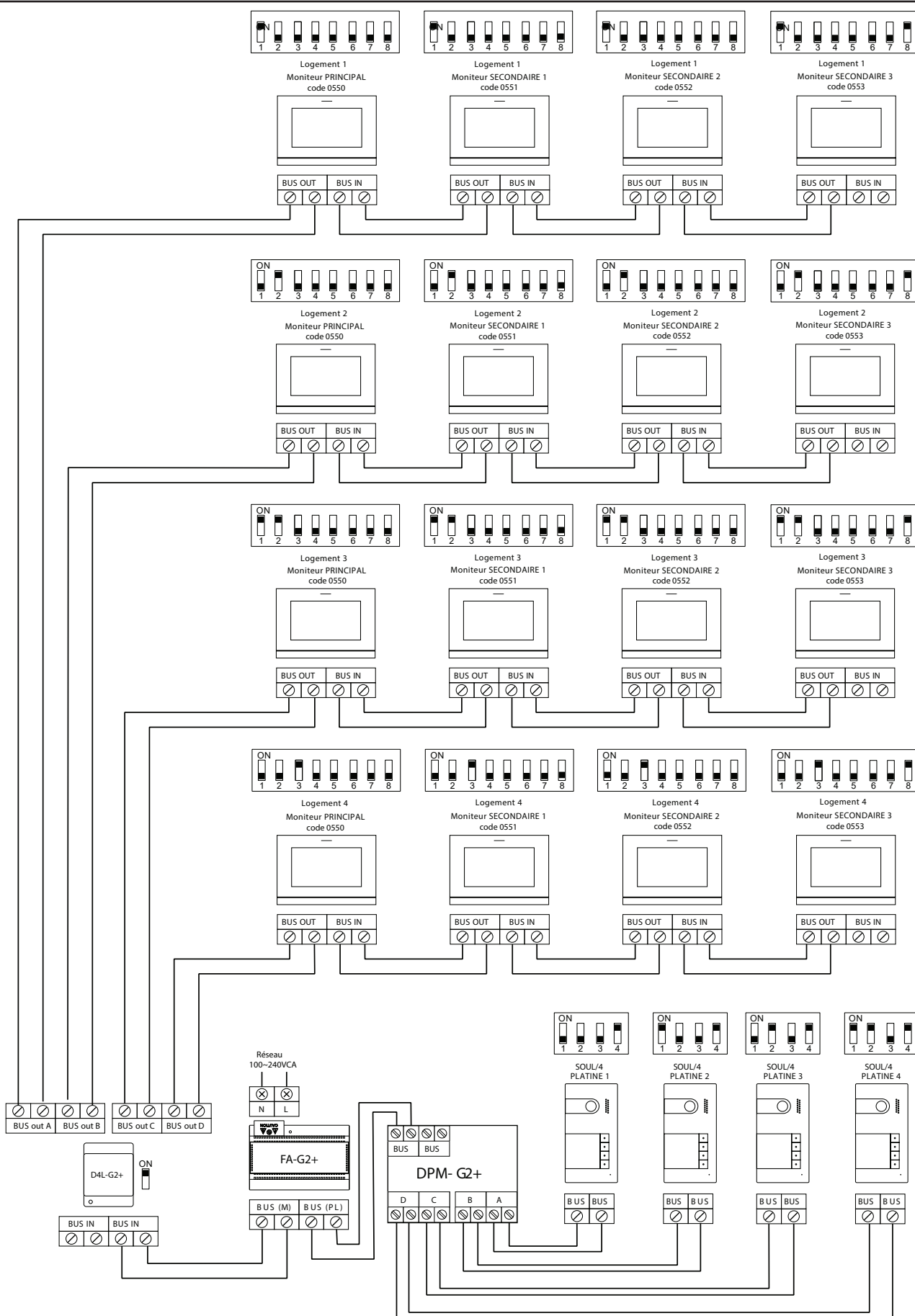

SCHÉMAS D'INSTALLATION

Connexion d'une gâche électrique

Le schéma illustre la connexion d'une gâche électrique de 12 V CC, d'une consommation maximale de 270 mA. Il est recommandé d'utiliser le modèle Golmar T CV-24/DC. L'activation se fait en pressant l'icône .

Le délai d'activation est de 3 secondes, en sachant qu'il est possible de le régler entre 0,5 et 10 secondes (voir p. 32 à 34).

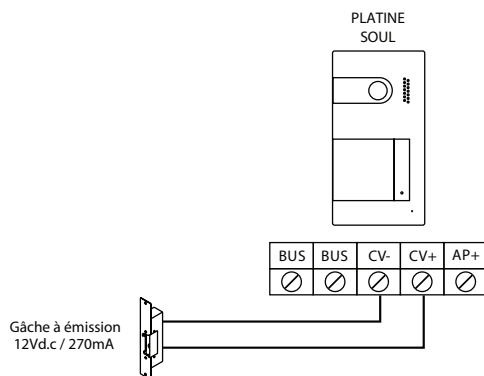

Si vous souhaitez installer une gâche électrique en courant alternatif, veuillez employer un relais et un transformateur adapté à la consommation, et la varistance fournie. L'exemple illustre un relais UTRL12 et un transformateur GTF-104 (12 Vca / 1,5 A).

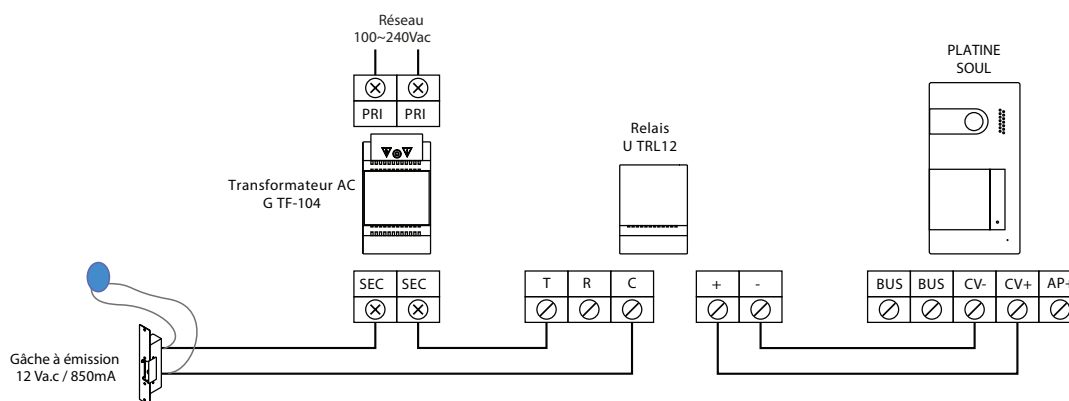

Connexion d'un dispositif auxiliaire à la sortie de relais

Le schéma fournit un exemple de connexion d'une deuxième gâche électrique en courant alternatif ou d'un automate. Le relais peut commuter des charges de 6 A/24 V. L'activation se fait en pressant l'icône .

Le délai d'activation est de 3 secondes. Il est possible de le régler entre 0,5 et 10 secondes (voir page 32 à 34).

gâche électrique en courant alternatif

Automatisme de portail

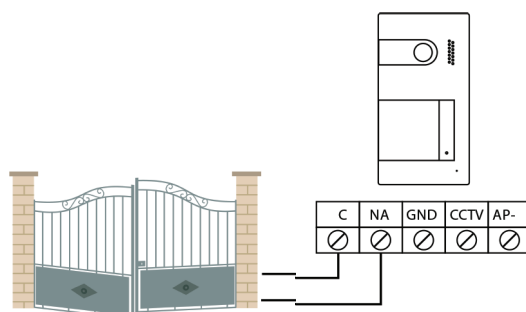
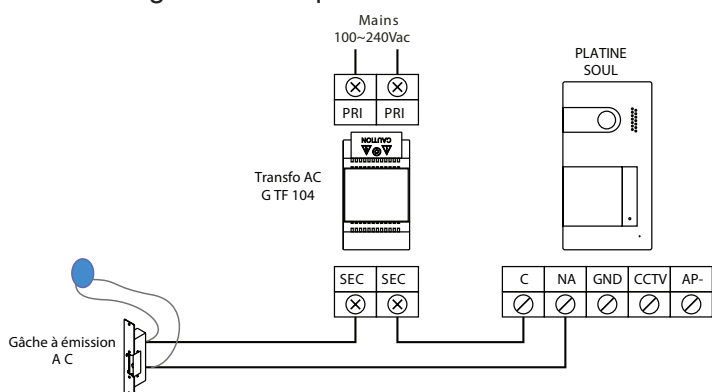

SCHÉMAS D'INSTALLATION

Connexion d'un poussoir de sortie

Le poussoir de sortie permet d'activer à distance la gâche électrique connectée entre les bornes CV- et CV+ (par défaut) ou la sortie de relais (voir p. 32 à 34). Le délai de retard d'activation est de 3 secondes, en sachant qu'il est possible de le régler entre 0,5 et 10 secondes (voir p.32 à 34).

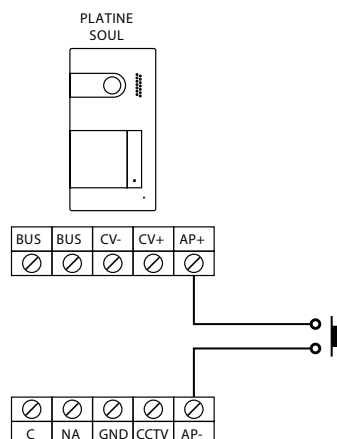

Connexion d'une caméra extérieure

Vous pouvez connecter une caméra de CCTV analogique Golmar H AHD4/3601D ou H AHD4/2813B à chacune des platines de rue afin de pouvoir visualiser les images sur le moniteur (voir les p. 32 à 34). Les caméras doivent être alimentées en 12 Vcc avec l'alimentation T ALM 2012/2.

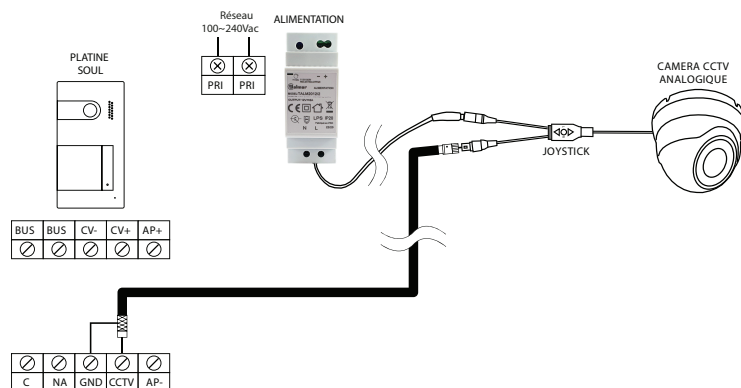

Important : Veuillez configurer la caméra de signal analogique CVBS en respectant les instructions du manuel fourni avec la caméra.

Connexion pour le poussoir d'appel palier et sonnerie supplémentaire :

Connectez le poussoir d'appel palier au moniteur du logement sur lequel vous souhaitez recevoir les appels.

Raccordement de la sonnerie supplémentaire G SAV12

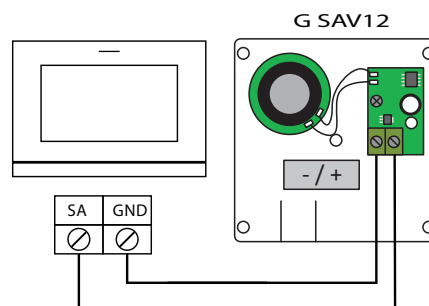
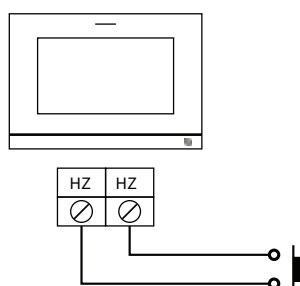

CODES SPÉCIAUX

Vous pouvez activer certaines fonctions ou modifier certains paramètres en saisissant différents codes spéciaux. Pour ce faire, accédez au menu « Installateur » du moniteur. Accédez à l'écran « À propos de » du menu des paramètres (page 16), puis pressez cinq fois de suite le bouton caché situé au-dessus de point d'orientation ●● pour les personnes malvoyantes.

Écran « À propos de »

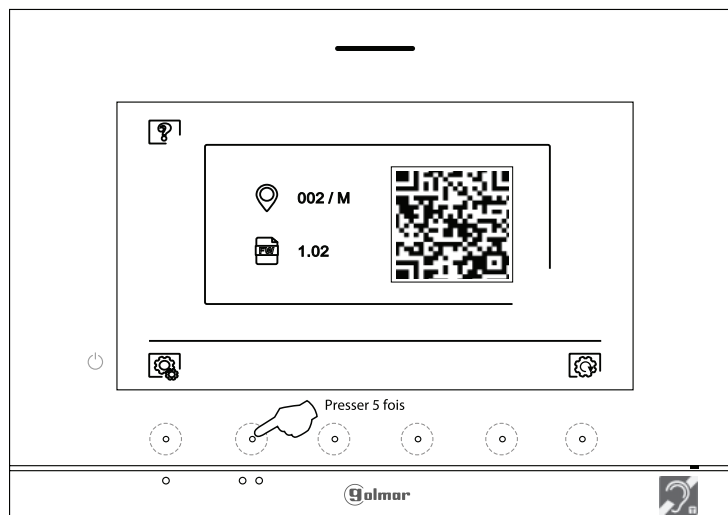

L'écran des « codes spéciaux » s'affichera. Pressez les boutons cachés situés sous les icônes ▾ / ▴ pour sélectionner le champ que vous souhaitez modifier, puis pressez les boutons cachés situés sous l'icône + / = pour saisir le code souhaité. Après avoir saisi le code, appuyez sur le point lumineux situé sous l'icône ✓ pour confirmer. Si le code introduit est correct, l'icône ✓ s'affichera. Dans le cas contraire, l'icône X s'affichera.

Si vous modifiez un paramètre d'une platine, toutes les platines de rue seront modifiées. Si vous modifiez un paramètre d'un moniteur, seul le moniteur modifié sera affecté, les autres moniteurs demeureront inchangés.

Pour revenir sur l'écran « À propos de », pressez l'icône ⚙.

Écran des « Codes spéciaux »

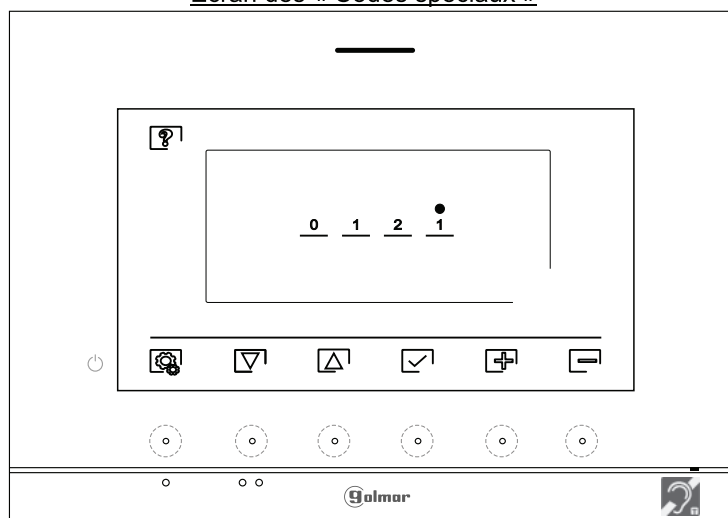

CODES SPÉCIAUX

Sources de vidéo disponibles sur un moniteur (A configurer uniquement sur le moniteur Principal).

	Visible	Non visible	Valeur d'usine
Platine 1	0111	0110	0111
Platine 2	0121	0120	0120
Platine 3	0131	0130	0130
Platine 4	0151	0150	0150
Caméra 1	0141	0140	0140
Caméra 2	0181	0180	0180
Caméra 3	0171	0170	0170
Caméra 4	0191	0190	0190

Paramétrage moniteur Principal ou Secondaire.

Principal	Secondaire 1	Secondaire 2	Secondaire 3	Valeur usine
0550	0551	0552	0553	0550

Ouverture de porte automatique à la réception d'un appel

(A configurer uniquement sur le moniteur Principal).

Activée	Désactivée	Valeur d'usine
0441	0440	0440 (désactivée)

Activer/désactiver l'icône de notification «indicateur de mise en marche» et les icônes situés au-dessus des points d'orientation ●/●● pour les personnes malvoyantes d'un moniteur.

Activé	Désactivé	Valeur d'usine
0471	0470	0471 (activé)

Ne pas afficher l'image lors de la réception d'un appel en mode «ne pas déranger».

Ne pas afficher	Afficher	Valeur d'usine
0481	0480	0480 (afficher l'image)

LED d'éclairage pour vision nocturne «toujours ON», «toujours OFF» ou «mode automatique», pendant l'appel et la communication.

Platine 1 :

Automatique	Toujours ON	Toujours OFF	Valeur d'usine
0450	0451	0452	0450 (automatique)

Platine 2 :

Automatique	Toujours ON	Toujours OFF	Valeur d'usine
1450	1451	1452	1450 (automatique)

Platine 3 :

Automatique	Toujours ON	Toujours OFF	Valeur d'usine
2450	2451	2452	2450 (automatique)

Platine 4 :

Automatique	Toujours ON	Toujours OFF	Valeur d'usine
3450	3451	3452	3450 (automatique)

Temporisation des ouvertures de porte (A configurer uniquement sur le moniteur Principal).

<u>Platine 1 :</u>			Valeur d'usine
Porte 1 (CV+/CV-)	De 0200 (0,5 s) à 0219 (10 s)		0205 (3 s)
Porte 2 (C/NA)	De 0300 (0,5 s) à 0319 (10 s)		0301 (1 s)
<u>Platine 2 :</u>			Valeur d'usine
Porte 1 (CV+/CV-)	De 1200 (0,5 s) à 1219 (10 s)		1205 (3 s)
Porte 2 (C/NA)	De 1300 (0,5 s) à 1319 (10 s)		1301 (1 s)
<u>Platine 3 :</u>			Valeur d'usine
Porte 1 (CV+/CV-)	De 2200 (0,5 s) à 2219 (10 s)		2205 (3 s)
Porte 2 (C/NA)	De 2300 (0,5 s) à 2319 (10 s)		2301 (1 s)
<u>Platine 4 :</u>			Valeur d'usine
Porte 1 (CV+/CV-)	De 3200 (0,5 s) à 3219 (10 s)		3205 (3 s)
Porte 2 (C/NA)	De 3300 (0,5 s) à 3319 (10 s)		3301 (1 s)

* La valeur d'usine pour la porte 2 et de 3s pour les platines en version 10 et inférieure.

Configuration du bouton de sortie (délai de retard et choix de la porte à piloter : 1 ou 2)**(A configurer uniquement sur le moniteur Principal).**

<u>Platine 1 :</u>			Valeur d'usine
Ouverture porte 1 ou 2	0430 (Porte 1 :CV+/CV-) ou 0431 (Porte 2 : C/NA)		0430 (Porte 1 :CV+/CV-)
Délai de retard	De 0400 (0,5 s) à 0419 (10 s)		0403 (2 s)
<u>Platine 2 :</u>			Valeur d'usine
Ouverture porte 1 ou 2	1430 (Porte 1 :CV+/CV-) ou 1431 (Porte 2 : C/NA)		1430 (Porte 1 :CV+/CV-)
Délai de retard	De 1400 (0,5 s) à 1419 (10 s)		1403 (2 s)
<u>Platine 3 :</u>			Valeur d'usine
Ouverture porte 1 ou 2	2430 (Porte 1 :CV+/CV-) ou 2431 (Porte 2 : C/NA)		2430 (Porte 1 :CV+/CV-)
Délai de retard	De 2400 (0,5 s) à 2419 (10 s)		2403 (2 s)
<u>Platine 4 :</u>			Valeur d'usine
Ouverture porte 1 ou 2	3430 (Porte 1 :CV+/CV-) ou 3431 (Porte 2 : C/NA)		3430 (Porte 1 :CV+/CV-)
Retard de retard	De 3400 (0,5 s) à 3419 (10 s)		3403 (2 s)

Activer/ désactiver la confirmation acoustique.**(A configurer uniquement sur le moniteur Principal).**

<u>Platine 1 :</u>	Activée	Désactivée	Valeur d'usine
	1701	1700	1701
<u>Platine 2 :</u>	Activée	Désactivée	Valeur d'usine
	2701	2700	2701
<u>Platine 3 :</u>	Activée	Désactivée	Valeur d'usine
	3701	3700	3701
<u>Platine 4 :</u>	Activée	Désactivée	Valeur d'usine
	4701	4700	4701

1 Programmation simplifiée des badges.

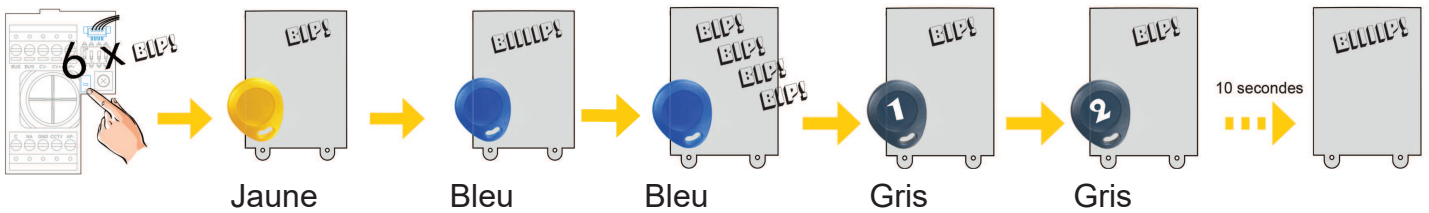

2 Utilisation simplifiée des badges

- un passage court devant le lecteur ouvre la gâche

- un passage long (3-4 sec.) devant le lecteur ouvre le portail

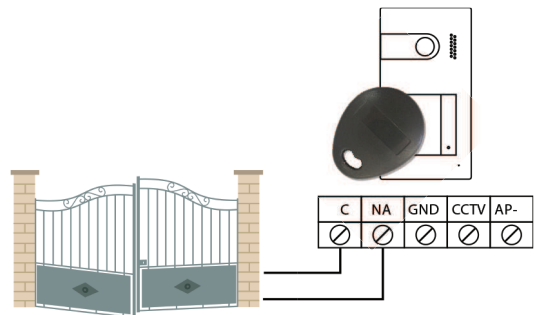
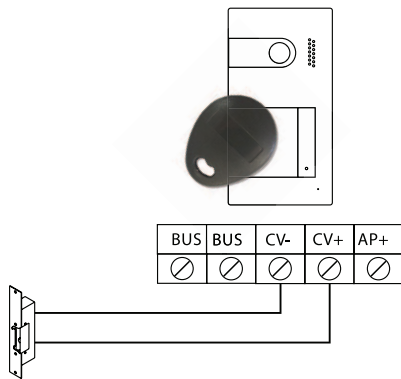

NETTOYAGE

Nettoyage du moniteur :

- Pour le nettoyage du moniteur, ne jamais utiliser de solvants ni de produits de nettoyage contenant des acides, du vinaigre ou abrasifs.
- Utiliser à chiffon doux et non pelucheux humecté (imbibé) d'eau.
- Passer le chiffon sur le moniteur, toujours dans la même direction, de haut en bas.
- Après avoir nettoyé le moniteur, le sécher soigneusement à l'aide d'un chiffon sec, doux et non pelucheux pour éliminer l'humidité.

Nettoyage de la plaque de rue :

- Pour le nettoyage de la platine, ne jamais utiliser de solvants ni de produits de nettoyage contenant des acides, du vinaigre ou abrasifs.
- Utiliser à chiffon doux et non pelucheux humecté (imbibé) d'eau.
- Passer le chiffon sur la platine, toujours dans la même direction, de haut en bas.
- Après avoir nettoyé la platine, la sécher soigneusement à l'aide d'un chiffon sec, doux et non pelucheux pour éliminer l'humidité.

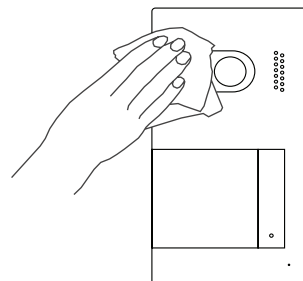
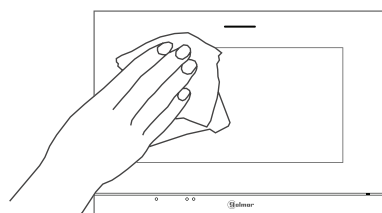

CONFORMITÉ

Ce produit est conforme aux réglementations européennes en vigueur en ce qui concerne les équipements radio 2014/53/ECC, la sécurité électrique 2014/35/ECC et la compatibilité électromagnétique 2014/30/ECC.

NOTA : Le bon fonctionnement de ce produit est soumis aux conditions suivantes :
(1) Ce produit ne provoque pas d'interférences nuisibles, et (2) et il doit accepter en réception toutes les interférences , incluant celles qui peuvent provoquer un fonctionnement indésirable.

DIRECTIVE EUROPEENNE 2012/19/UE du 4 juillet 2012 relatif aux déchets d'équipements électriques et électroniques (DEEE)

Ce symbole présent sur le produit ou sur son emballage indique que ce produit ne doit pas être considéré comme un déchet ménager.

Il est de votre responsabilité de vous débarrasser de vos équipements usagés en les remettant à un point de collecte spécialisé pour le recyclage des déchets des équipements électriques et électroniques (DEEE).

La collecte et le recyclage séparés de vos équipements usagés au moment de leur mise au rebut aidera à conserver les ressources naturelles et à assurer qu'elles sont recyclées d'une manière qui protège la santé humaine et l'environnement.

Pour plus d'informations sur les lieux de collecte où vous pouvez déposer vos équipements usagés pour le recyclage, veuillez contacter votre revendeur, votre service local d'élimination des ordures ménagères.



info@evicom.fr
www.evicom.fr

EVICOM
33 Allée des Pêcheurs
Zone industrielle secteur A - B.P.135
06703 Saint-Laurent-du-Var



Golmar se reserva el derecho a cualquier modificación sin previo aviso.
Golmar se réserve le droit de toute modification sans préavis.
Golmar reserves the right to make any modifications without prior notice.