



6 651 14

Mécanisme livré avec enjoliveur et support
A équiper de plaques (p. 665)
Montage des mécanismes en encastré ou en saillie (p. 665)
Fixation à vis et à griffe avec accessoire griffe réf. 6 650 99 ou 6 650 97 (p. 665)
Livrés avec coques de protection de chantier

Emb.	Réf.	Ecovariateur 2 fils	
1	6 651 14		<p>Permet la commande et la variation de tous types de lampes :</p> <ul style="list-style-type: none"> - LEDs dimmables : 3 W à 75 W (et/ou 10 lampes maxi) - Fluocompactes dimmables : 3 W à 75 W (et/ou 10 lampes maxi) - Halogène TBT à ballast ferromagnétique ou électronique : 3 VA à 400 VA - Halogènes 230 V : 3 W à 400 W - Tubes fluos avec ballast : 3 VA à 200 VA - Incandescent : 3 W à 400 W <p>S'utilise :</p> <ul style="list-style-type: none"> - en mode variation - en mode niveaux pré-réglés (0%, 33%, 66% et 100%) - en mode veilleuse (extinction progressive de la lampe pendant 1 heure) <p>Intègre la fonction Mémoire de niveau : la lumière s'allume au niveau d'éclairage fixé avant la dernière extinction</p> <p>Allume et éteint la lumière de façon progressive (2 secondes)</p> <p>Peut s'associer à un ou plusieurs boutons poussoirs non lumineux (réf. 6 647 05), chaque bouton poussoir permettant alors les fonctions marche/arrêt et variation</p>



6 647 11



6 647 86

Mécanismes livrés avec enjoliveurs et supports
Montage des mécanismes en encastré ou en saillie (p. 665)
Fixation à vis et à griffe avec accessoire griffe réf. 6 650 99 ou 6 650 97 (p. 665)
Livrés avec coques de protection de chantier

Emb.	Réf.	Commande de volets roulants	
10	6 647 11		<p>Interrupteur 3 positions "Montée - Stop - Descente" pour commande directe du moteur A équiper de plaques (p. 665)</p>
10	6 647 91		<p>Commande VMC Interrupteur 2 positions Vitesse lente ou rapide pour commande directe d'une ventilation mécanique centralisée A équiper de plaques (p. 665)</p>
1	6 647 86		<p>Commande de programmation et de régulation de chauffage Programmateurs d'ambiance fil pilote Permet de piloter et programmer 3 zones de chauffage Assure la programmation hebdomadaire des 3 zones de façon similaire ou différenciée Permet de déroger par zone ou sur l'ensemble de l'installation au programme en cours (4 programmes préenregistrés modifiables plus 1 programme libre) Affiche le programme en cours, ainsi que le mode concerné conformément aux 5 ordres (confort, confort - 1 °C, éco, réduit, hors gel) En liaison avec le gestionnaire fil pilote 3 zones, réf. 0 038 21, affiche les informations suivantes : - consommation globale EDF (en fonction des périodes : rouges, blanc, bleu) ou plage temporelle - consommation instantanée (tension, intensité, puissance) - état du contact chauffe-eau Peut s'associer au gestionnaire 1 zone, réf. 0 038 20 (choix fonction 1 zone dans le menu) S'installe dans une boîte d'encastrement Batibox 2 postes Livré avec plaque</p>



Niloe™ Les commandes

Réf.(s) : 6 645 01/02/03/04/05/08/10/11/15 - 6 646 01/02/03/04/05/08/10/11
 6 647 01/02/04/05/08/09/10/11/13/14/15/16/91
 6 648 01/02/04/05/08/09/10/11/13/14/16/91

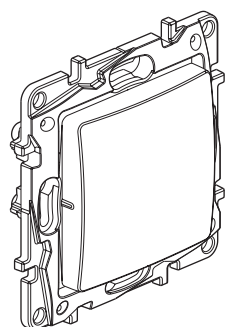

6 645 01 - 6 646 01

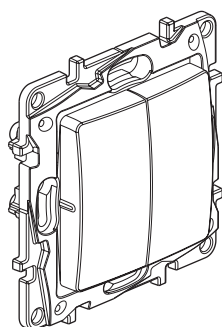

6 645 02 - 6 646 02

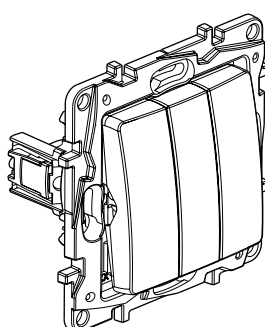

6 645 03 - 6 646 03

SOMMAIRE	Pages
1. Usage.....	1
2. Gamme.....	1-2
3. Cotes d'encombrement.....	3
4. Connexion.....	3
5. Caractéristiques techniques ..	3
6. Entretien.....	3
7. Accessoires.....	3
8. Normes et agréments.....	3

1. USAGE

Interrupteur ou va-et-vient, double va-et-vient avec ou sans voyant, inter triple, permutateur, poussoir, commandes multifonctions, commandes inter volet roulant.

Les mécanismes sont livrés avec les doigts et les supports. A équiper de plaques monoposte ou multiposte.

Montage des mécanismes en encastré ou en saillie.

Fixation à vis et ou à griffes (voir accessoire griffe).

Livrés avec coques de protection de chantier.

2. GAMME

Interrupteurs et va-et-vient 10 AX - 250 V~









	Description	Fixation à vis ou/et griffes		Fixation à vis	
		Blanc	Ivoire	Blanc	Ivoire
	Va-et-vient 3 bornes soit fonction interrupteur simple, soit va-et-vient.	6 645 01	6 646 01	6 647 01	6 648 01
	Double va-et-vient 2 x 3 bornes soit fonction interrupteur simple, soit va-et-vient.	6 645 02	6 646 02	6 647 02	6 648 02
	Va-et-vient à voyant Devient lumineux avec lampes réf. 6 650 90 ou réf 6 650 92 et témoin avec lampe réf. 6 650 91	6 645 10	6 646 10	6 647 10	6 648 10
	Interrupteur triple 3 interrupteurs simples équipés de griffes de fixation	6 645 03	6 646 03	-	-
	Permutateur Permet d'ajouter un troisième point de commande dans une installation va-et-vient	6 645 04	6 646 04	6 647 04	6 648 04

Interrupteurs et va-et-vient 16 AX - 250 V~

	Double va-et-vient à voyant Livré avec lampe réf. 6 650 91	-	-	6 647 16	6 648 16
--	---	---	---	----------	----------

2. GAMME (suite)

Commandes multifonctions

	Description	Fixation à vis ou/et griffes		Fixation à vis	
		Blanc	Ivoire	Blanc	Ivoire
	Simple Livré en mode poussoir avec doigt large monté. Configurations possibles : poussoir simple, va-et-vient simple, double poussoir, double va-et-vient, poussoir + va-et-vient, va-et-vient + poussoir (livré avec 2 demi-doigts pour fonctions doubles).	-	-	6 647 13	6 648 13
	Double lumineux Livré en mode poussoir double. Transformable en double va-et-vient lumineux. Configurations possibles : double poussoir lumineux, double va-et-vient lumineux, double va-et-vient (livrés avec 2 lampes pour fonctions lumineuses réf. 6 650 90).	-	-	6 647 14	6 648 14
Va-et-vient 10 AX + poussoir NO-NF 6 A - 250 V~					
	Va-et- vient + poussoir	-	-	6 647 09	6 648 09
Poussoirs NO-NF - 6 A - 250 V~					
	Simple Contact NO-NF 6 A	6 645 05	6 646 05	6 647 05	6 648 05
	Double 2 blocs contacts : NO-NF 6 A	6 645 08	6 646 08	6 647 08	6 648 08
	Poussoir porte-étiquette Livré avec voyant lumineux réf. 6 650 90 et étiquette picto "sonnerie", "cadenas" et "ampoule".	6 645 15		6 647 15	
Volet roulant 6 AX et VMC 10 AX - 250 V~					
	Interrupteur volet roulant 3 positions : Montée - Stop - Descente pour commande directe du moteur.	6 645 11	6 646 11	6 647 11	6 648 11
	Commande de VMC Interrupteur 2 positions : vitesse lente ou rapide pour commande directe d'une ventilation mécanique centralisée.	-	-	6 647 91	6 648 91

3. COTES D'ENCOMBREMENT (mm)

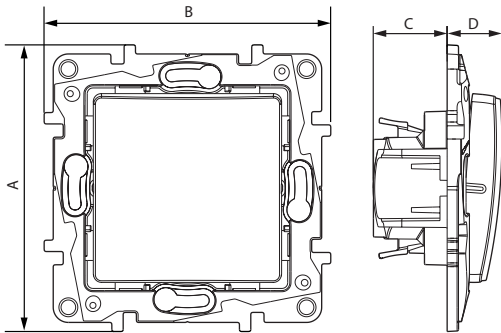

A	B	C	D
75,8	75,8	19,5	14,5

4. CONNEXION

Bornes automatiques : réf. 6 645 01/02/03/05/08/10/11/15
 réf. 6 646 01/02/05/08/10/11
 réf. 6 647 01/02/05/08/09/10/11/13/14/15/16/91
 réf. 6 648 01/02/05/08/09/10/11/13/14/16/91

Bornes à vis : réf. 6 645 03/04
 réf. 6 646 03/04
 réf. 6 647 04
 réf. 6 648 04

Les poussettes de bornes automatiques sont grises RAL 735.
 Longueur de dénudage : 13 mm pour bornes automatiques.
 Câbles souples ou rigides compatibles.
 Entrées de câbles pour la phase repérée en code couleur rouge.

5. CARACTÉRISTIQUES TECHNIQUES

■ 5.1 Classe de protection

Protection contre les corps solides/liquides : IP 31
 Protection contre les chocs : IK 04

■ 5.2 Caractéristiques matières

Aspect polyglacé
 Couleur : Blanc RAL 903 - Ivoire RAL 113
 Matière : - Doigt de commande : ABS
 - Sans halogène
 - Tenue aux UV
 Matière : - Support : PC - Gris RAL 737

Autoextinguibilité :
 + 850° C / 30 s pour les pièces isolantes maintenant en place les parties sous tension.
 + 650° C / 30 s pour les autres pièces en matières isolantes.

■ 5.3 Caractéristiques électriques

Tension : 250 VAC
 Intensité : - 10 AX pour interrupteur, va-et-vient, permutateur
 - 16 AX pour double va-et-vient à voyant
 - 6 A pour les poussoirs NO-NF
 - 6 AX pour l'inter volet roulant

■ 5.4 Caractéristiques climatiques

Température de stockage et utilisation : - 5° C à + 35° C

6. ENTRETIEN

Nettoyage superficiel au chiffon.
 Ne pas utiliser : acétone, dégraissant, trichloréthylène.

Tenue aux produits suivants : Hexane (EN 60669-1), alcool à brûler, eau savonneuse, ammoniac dilué, javel pure diluée à 10%, produit à vitres, lingettes pré-imprégnées.

Attention : Pour l'utilisation de produits d'entretien spécifiques autres, un essai préalable est nécessaire.

7. ACCESSOIRES

Voyants témoin et lumineux

Raccordement par montage direct
 Lampe LED

• 6 650 90

Voyant lumineux 230 V
 Consommation 0,15 mA

• 6 650 91

Voyant témoin 230 V
 Consommation 3 mA

• 6 650 92

Voyant lumineux 12 V - 24 V - 48 V

Griffe "Rapido"

• 6 650 99

Permet la fixation des appareils en rénovation

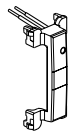

8. NORMES ET AGRÈMENTS

Conforme aux normes d'installation et de fabrication.
 Voir e. catalogue.