

Détecteur extérieur
pour montage en hauteur

HX-80N/80NAM



N219

HX-80N	Modèle standard 2 PIRs
HX-80NAM	HX-80N avec anti-masquage



- Zone de détection longue distance (24,0 m)
- Réglage d'une zone de détection adaptable à l'aide de plaque obturatrices et plaques
- Nouveau pyro-élément
- Intelligent AND Logique
- Logique d'adjustment automatique de la sensibilité
- Logique d'analyse de la végétation
- Anti-masquage numérique (Modèle AM)

SOMMAIRE

1	PRECAUTIONS D'INSTALLATION	2
1-1	AVANT L'INSTALLATION.....	2
1-2	IDENTIFICATION DES PIÈCES.....	3
1-3	PRE-PERÇAGE.....	3
2	ZONE DE DETECTION	4
2-1	CONFIGURATION DE LA ZONE DE DETECTION	4
2-2	REDUCTION DE LA ZONE DE DETECTION LONGUE DISTANCE.....	6
2-3	DESACTIVER LA ZONE DE DETECTION COURTE DISTANCE.....	8
3	INSTALLATION.....	10
3-1	INSTALLATION AVEC ROTULE....	10
3-2	REGLAGE DE L'ANGLE VERTICAL	12
3-3	INSTALLATION SANS ROTULE ..	12
3-4	CABLAGE.....	13
3-5	AUTOPROTECTION DU MUR (OPTION).....	14
4	TEST DE MARCHE	16
5	REGLAGE	16
6	VOYANT LED	18
7	SPECIFICATIONS	19
7-1	SPECIFICATIONS	19
7-2	DIMENSIONS	20





1 PRECAUTIONS D'INSTALLATION

1-1 AVANT L'INSTALLATION

 Avertissement	Le non respect des instructions suivantes ou une manipulation inappropriée peut provoquer la mort ou blesser quelqu'un.
 Attention	Le non respect des instructions suivantes ou une manipulation inappropriée peut provoquer des dommages aux personnes et/ou aux biens.

Le signe coche ✓ indique une recommandation.

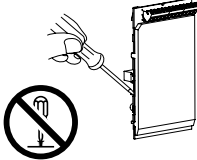
Le signe non  indique une interdiction.

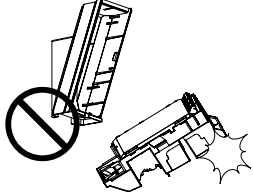
 Avertissement	 Avertissement	 Attention
		
Ne pas réparer ou modifier le produit	Tenir le produit éloigné de l'eau	Monter l'unité en sécurité

Hauteur du montage

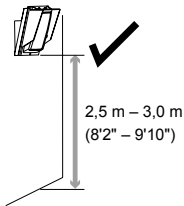

Maintenir le détecteur parallèle au sol.

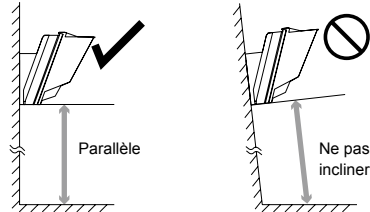

Prendre en compte la direction d'où vient la personne qui s'approche ainsi que la zone de détection.



Installer le détecteur dans un endroit dégagé de tout facteur susceptible de déclencher une fausse alarme tel que:

- Lumière du soleil et réflexion

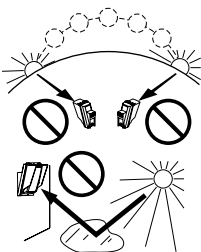

- Source de chaleur

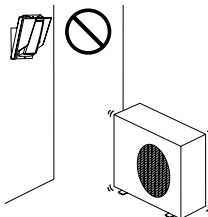

- Objet balancé par le vent

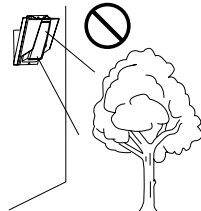

1-2 IDENTIFICATION DES PIÈCES

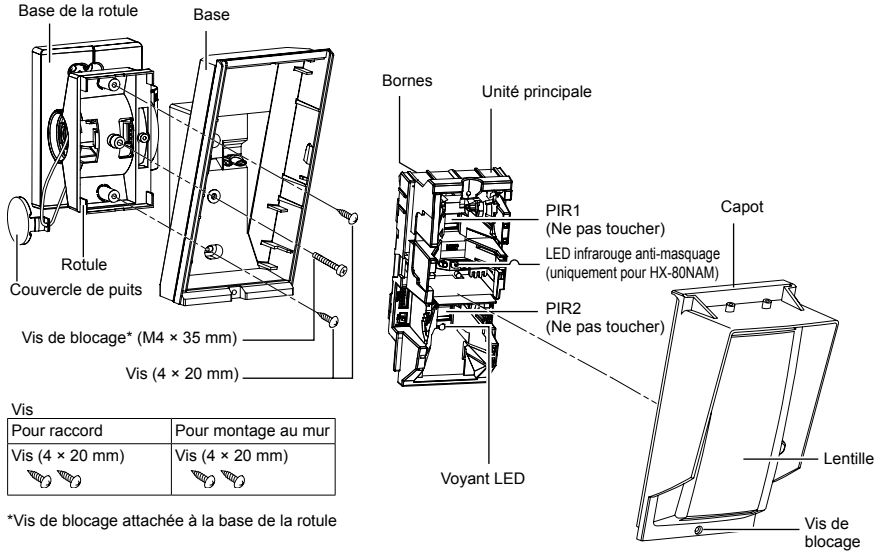

1-3 PRE-PERÇAGE

Unité principale

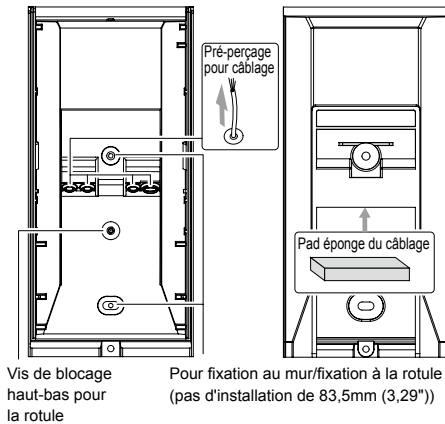

Rotule

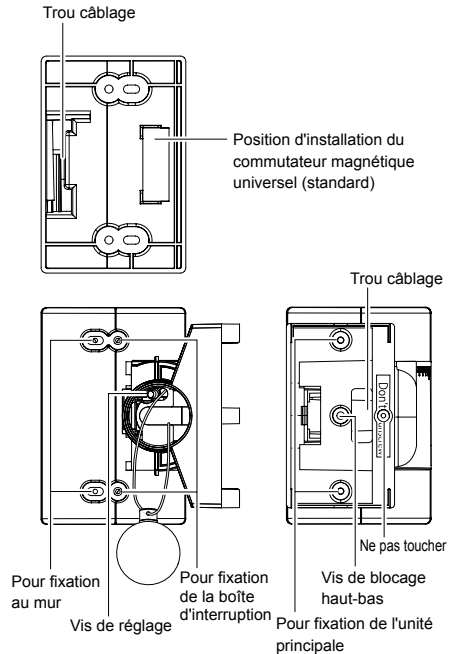

2 ZONE DE DETECTION

2-1 CONFIGURATION DE LA ZONE DE DETECTION

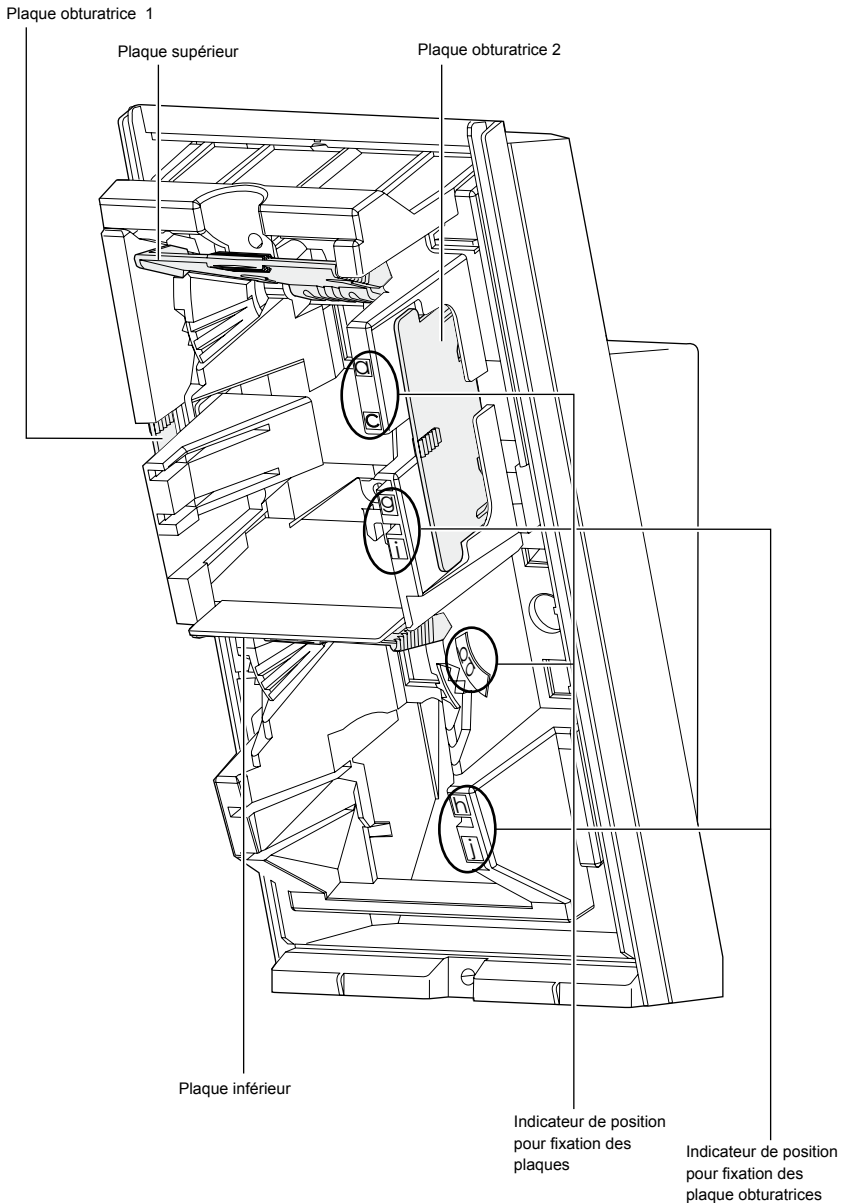

ZONE DE DETECTION (réglage d'usine)

Vue de côté

3,0 m (9'10")

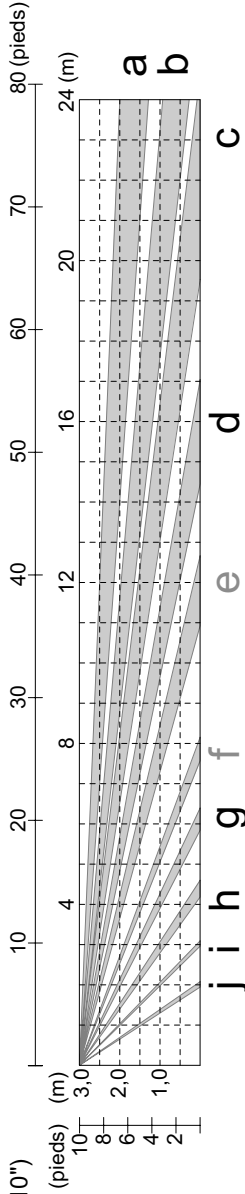

Attention >>

- Régler un cliquet (1,25° vers le haut) pour une hauteur d'installation de 3,0 m (9'10"). (Voir 3-2)

5

2,5 m (8'2")

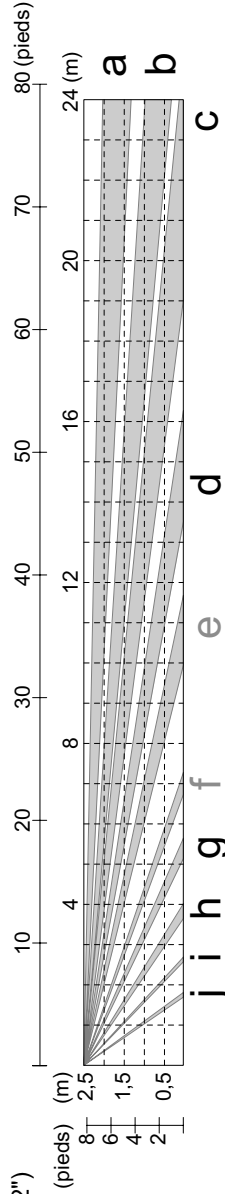

Attention >>

- Régler deux cliquets (2,5° vers le haut) pour une hauteur d'installation de 2,5 m (8'2"). (Voir 3-2)

Vue de dessus

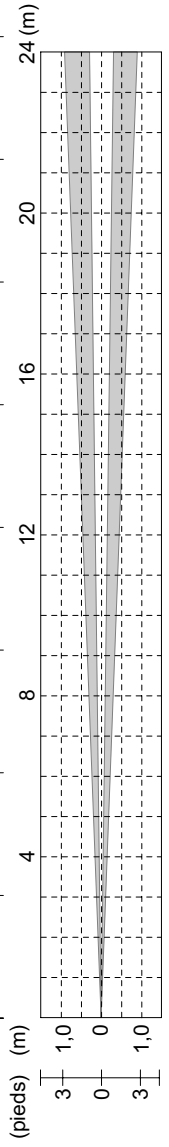

2-2 REDUCTION DE LA ZONE DE DETECTION LONGUE DISTANCE

Pour régler la détection longue distance, positionner les plaques supérieur et inférieur ainsi :

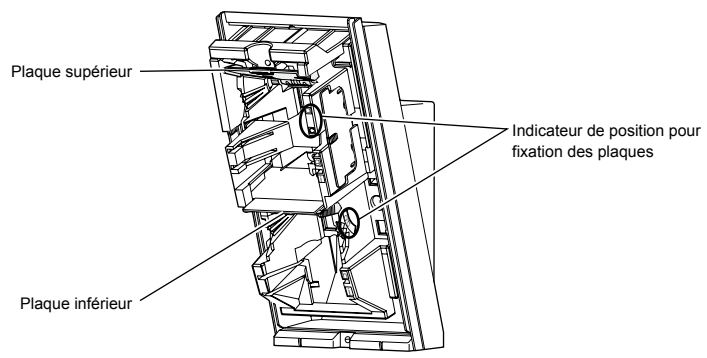

1 Tirer la plaque.

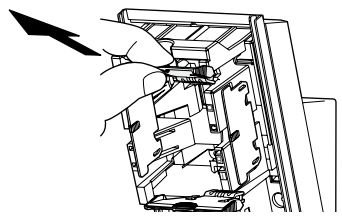

Note>>

Si la plaque inférieur se trouve sur la position réglage d'usine, la faire glisser à l'aide du pouce.

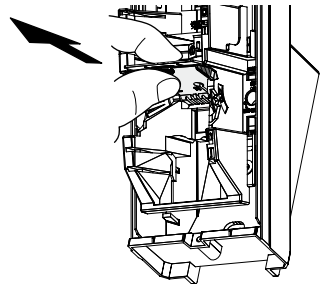

2 Déplacer la plaque jusque dans la position correspondant à la distance de détection souhaitée.

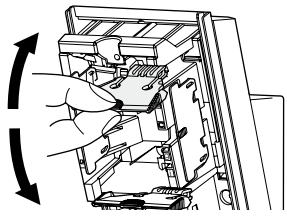

3 Appuyer sur la plaque jusqu'à ce qu'elle s'enclenche.

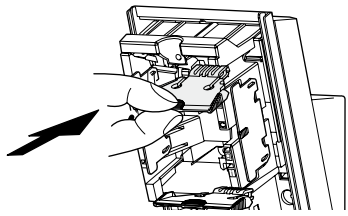

Réduction de la zone de détection longue distance PIR

Il est possible de limiter la distance de détection à l'aide d'une combinaison de position des plaques.

Le tableau ci-dessous sert à déterminer la position des plaques pour ajuster la distance de détection maximale souhaitée.

NOTE:

1. La distance varie en fonction des conditions de l'environnement.
2. Veiller à toujours effectuer un test de marche pour vérifier la distance de détection.

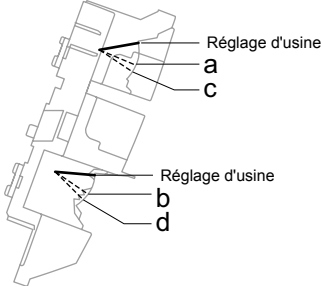

Inférieur	Réglage d'usine	b	d
Supérieur	Réglage d'usine	Hors disponible	Hors disponible
a	① 18,0 m (60')	② 13,0 m (42'8")	Hors disponible
c	Hors disponible	③ 10,0 m (32'10")	④ 6,5 m (22')

Note : Ne pas utiliser d'autres combinaisons que celles citées ci-dessous pour régler les plaques.

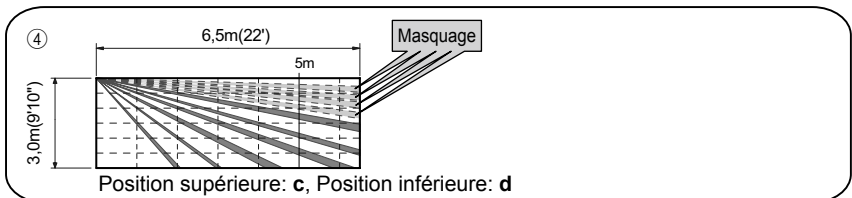
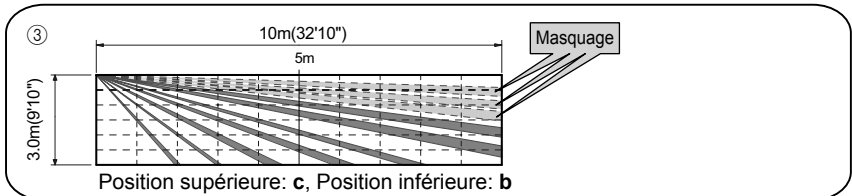
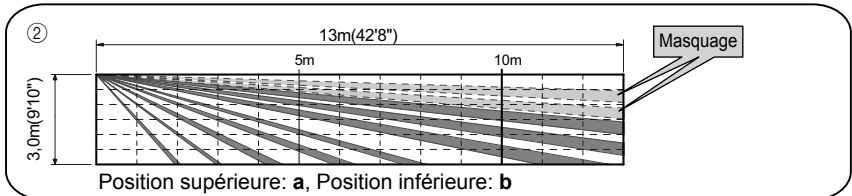
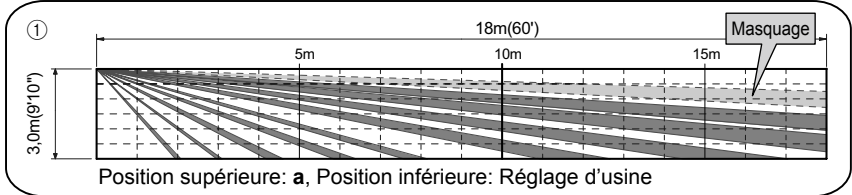

2-3 DESACTIVER LA ZONE DE DETECTION COURTE DISTANCE

Pour régler la zone de détection courte distance, régler les plaques obturatrices supérieure et inférieure de la manière suivante :

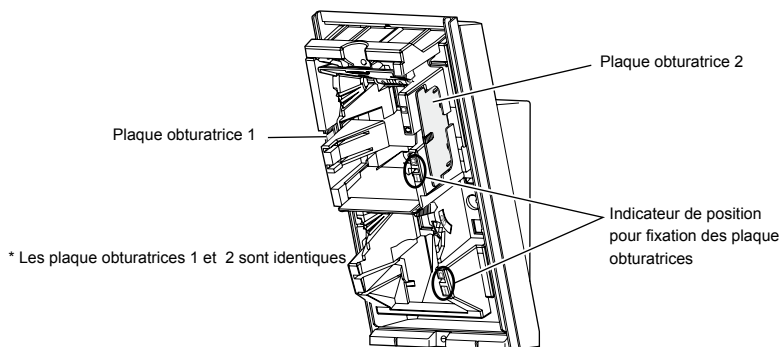

1 Retirer la/les plaque obturatrice(s).

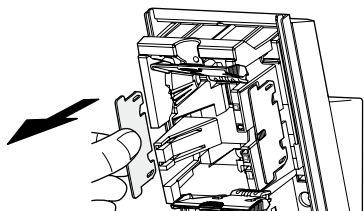

2 Insérer la/les plaque obturatrice(s) dans la position de distance de masquage souhaitée et vérifier qu'elle(s) soit/soient enclenchée(s).

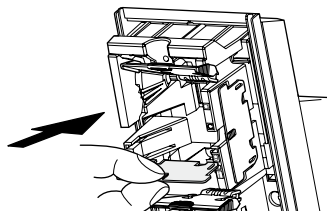

3 En cas de plaque obturatrice non utilisée, placer dans la position de réserve.

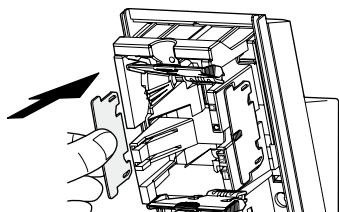

Note>>

Faire attention à ne pas égarer les plaques obturatrices.

Désactivation de la zone de détection courte distance PIR

Le tableau situé ci-dessous sert à déterminer la position des plaque obturatrices pour ajuster la distance de détection maximale souhaitée.

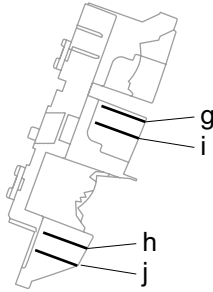

Inférieur	Non utilisé	j	h
Supérieur	Réglage d'usine	①	Hors disponible
Non utilisé	Hors disponible	②	③
i	Hors disponible	②	③
g	Hors disponible	Hors disponible	④

NOTE: Pour le réglage des plaques obturatrices, ne pas utiliser d'autres combinaisons que citées ci-dessous.

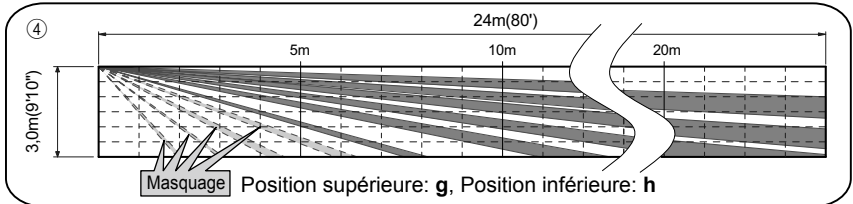
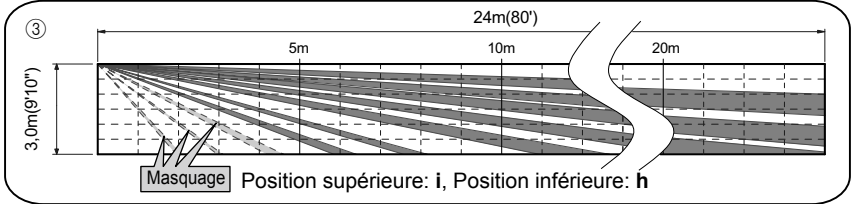
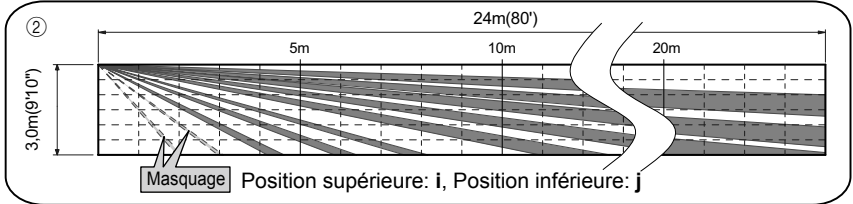
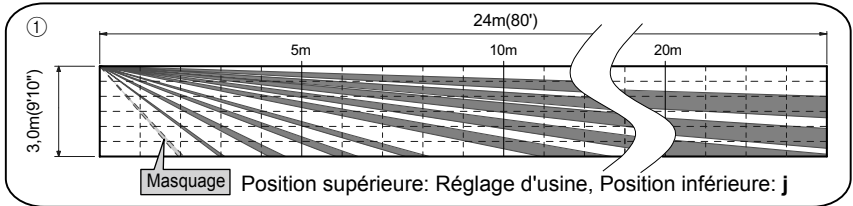

3 INSTALLATION

Utiliser la rotule pour une utilisation normale. L'unité peut être installée directement au mur, sans rotule, si les trois conditions suivantes sont rassemblées:

- La hauteur du montage est inférieure à 3 m (9'10").
- Un réglage horizontal n'est pas nécessaire.
- Le sol est nivelé.

3-1 INSTALLATION AVEC ROTULE

L'utilisation de la rotule permet le réglage horizontal de plus/moins 90 degrés. Si le sol est inégal et donc non parallèle à la base de l'unité, on peut régler l'unité verticalement de plus/moins 20 degrés.

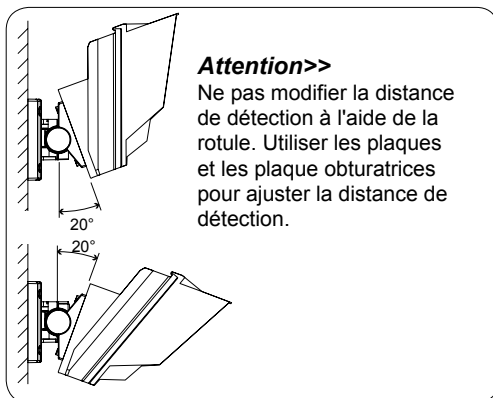
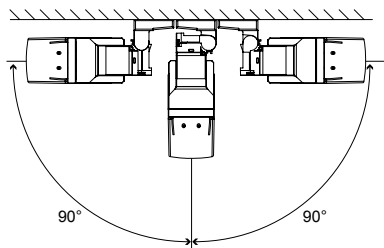

1 Enlever la vis de blocage haut-bas.

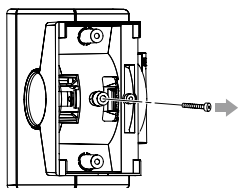

2 Pousser l'appui de couvercle de puits tout droit pour retirer le couvercle de puits.

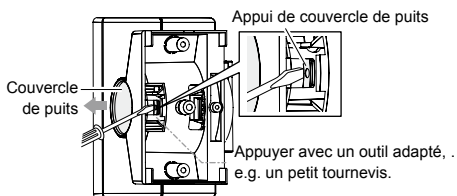

3 Desserrer les vis de réglage de deux tours.

Attention >>
Ne pas trop desserrer les vis. Les vis se sépareraient de l'unité.

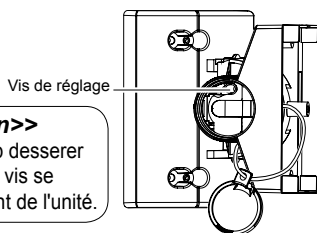

4 Incliner la rotule à environ 45 degrés pour y faire passer le câble.

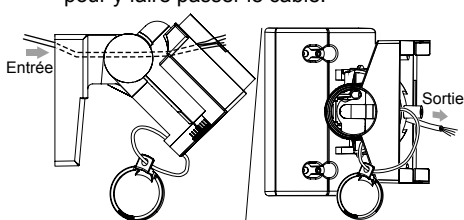

- 5** Déterminer la direction horizontale (gauche ou droite) du détecteur avant de fixer la rotule au mur.

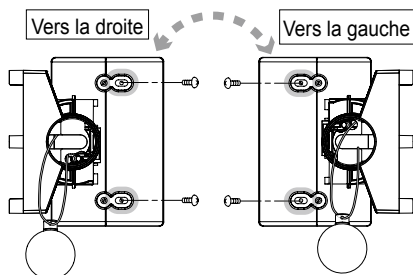

- 6** Défoncer le pré-perçage de câble.

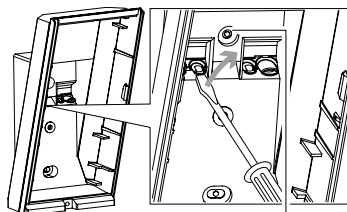

Débouchure de câble

- 7** Défoncer le pré-perçage de la vis de blocage pour le support.

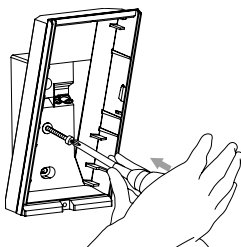

Pré-perçage avec 4×20 vis autotaraudeuse (kit)

- 8** Serrer les vis ① et ② puis régler l'angle de la rotule (voir 3-2) avant de serrer la vis ③. Effectuer une vérification de zone. Si un réajustement est nécessaire, desserrer la vis ③ et modifier l'angle de la rotule. Une fois l'ajustement effectué, resserrer la vis ③.

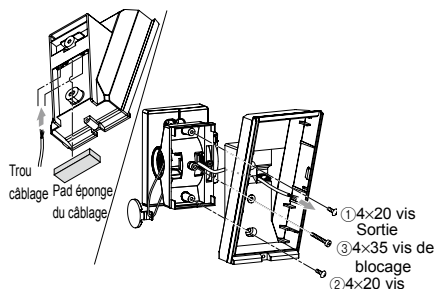

- 9** Serrer la vis de réglage dans le sens horaire.

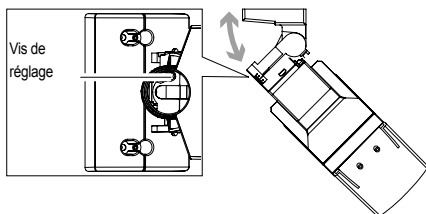

- 10** Connecter au bornier et fixer l'unité principale et la lentille à la base.

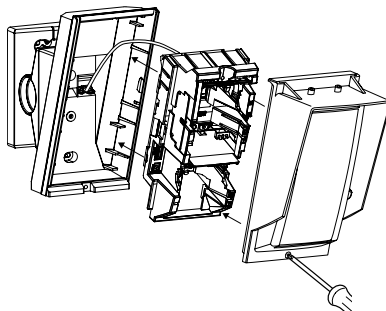

- 11** Mettre le couvercle de puits à sa place.

3-2 REGLAGE DE L'ANGLE VERTICAL

Pour obtenir une meilleure performance, installer le détecteur parallèle au sol. Choisir la distance de détection souhaitée et régler les positions des plaques et plaque obturatrices. Détaillé aux points 2-2 et 2-3.

Effectuer un test de marche pour vérifier que le détecteur est parallèle au sol.

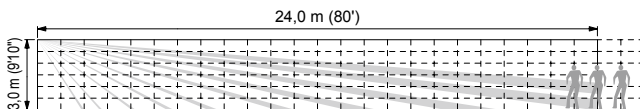

* Cette description est valable pour une distance de détection comprise entre 0 m (0') et 24,0 m (80').

Si la distance de détection est plus courte que celle réglée au préalable (voir page 7), modifier l'angle du détecteur vers le haut.

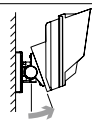

Si la distance de détection est plus longue que celle réglée au préalable (voir page 7), modifier l'angle du détecteur vers le bas.

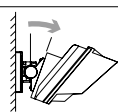

Si la distance de détection correspond à celle réglée au préalable (voir page 7), le réglage est terminé.

Attention>>

- Si la base de l'unité est déjà parallèle au sol, ne pas modifier la distance de détection en inclinant l'unité vers le haut ou le bas. (Voir 3-1 pour détails)

Exemple (le sol est nivelé) 0 degré correspond à l'origine.

Ajuster de 2 cliquets (2,5 degrés vers le haut) pour 2,5 m (8'2") de hauteur d'installation.

Ajuster de 1 cliquet (1,25 degrés vers le haut) pour 3,0 m (9'10") de hauteur d'installation.

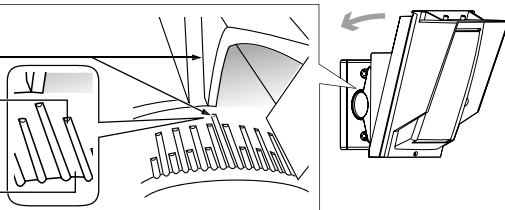

3-3 INSTALLATION SANS ROTULE

- 1 Défoncer le pré-perçage du câblage à l'aide d'un outil adapté e.g. un tournevis.
- 2 Tirer les câbles à travers les pré-perçages.

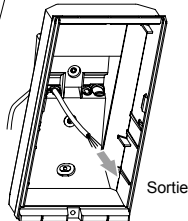
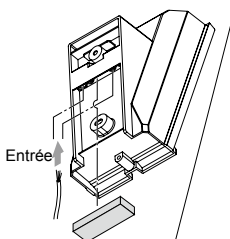
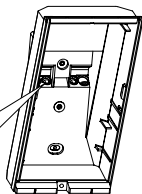

3 Fixer la base au mur.

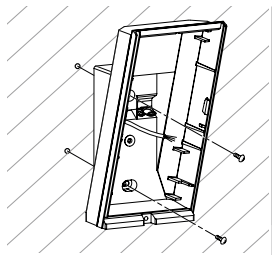

4 Installer l'unité principale après l'avoir câblé au bornier.

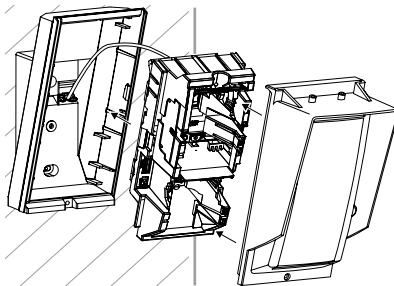

3-4 CABLAGE

Les câbles d'alimentation ne doivent pas dépasser les longueurs suivantes:

Épaisseur de fil	HX-80N		HX-80NAM	
	12 V	14 V	12 V	14 V
AWG22 (0,33 mm ²)	160 m (520')	360 m (1.180')	140 m (460')	310 m (1.020')
AWG20 (0,52 mm ²)	260 m (850')	560 m (1.840')	230 m (750')	490 m (1.610')
AWG18 (0,83 mm ²)	410 m (1.350')	900 m (2.950')	360 m (1.180')	780 m (2.560')

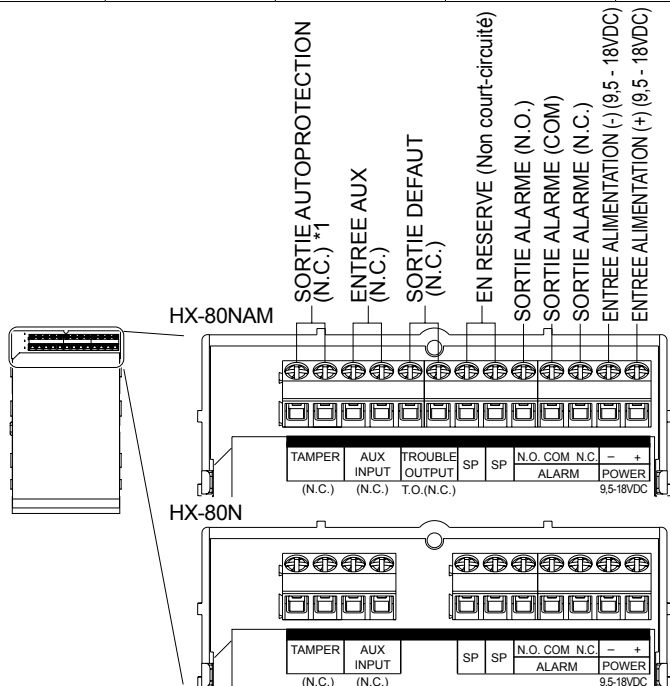

*1: Bornes AUTOPROTECTION à raccorder à une boucle de supervision de 24 heures.

Un commutateur magnétique peut être monté pour l'autoprotection du mur.

Un espace pour l'installation du commutateur magnétique est disponible au dos de l'unité principale et de la rotule. Taille maximum d'un commutateur magnétique utilisable: D 9 mm (0,35") × W 40 mm (1,57") × H 9 mm (0,35").

Le commutateur magnétique n'est pas fourni.

Unité principale

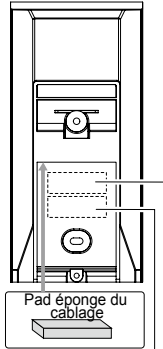

Emplacement pour l'installation du commutateur magnétique (côté mur)

Emplacement pour l'installation du commutateur magnétique (côté base)

Rotule

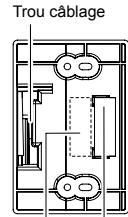

Emplacement pour l'installation du commutateur magnétique (côté rotule)

Emplacement pour l'installation du commutateur magnétique (côté mur)

-Installation

- 1 Installer le commutateur magnétique (côté mur) au mur. Se servir du modèle d'emplacement pour l'installation présent au dos de l'emballage du produit pour déterminer l'emplacement de l'installation.

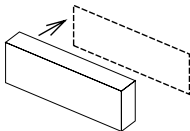

- 2 Défoncer le pré-perçage du câblage à l'aide d'un outil adapté e.g. un petit tournevis.

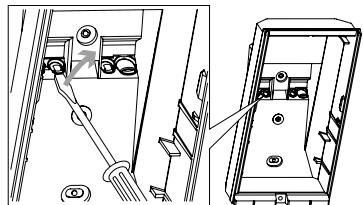

- 3** Installer l'autre partie du commutateur magnétique au dos de l'unité principale ou de la rotule. Tirer les câbles à travers les pré-perçages.

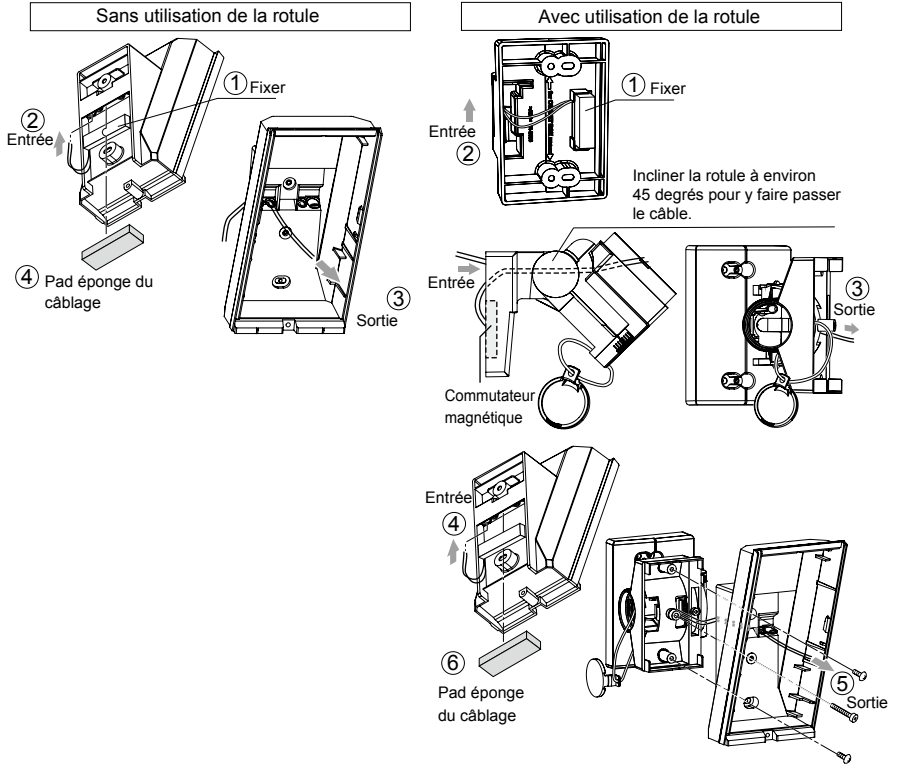

- 4** Installer la rotule et l'unité principale à la surface murale.

- 5** Raccorder le câble du commutateur magnétique au bornier d'autoprotection de l'unité principale.

4 TEST DE MARCHE

- 1 Positionner l'interrupteur DIP 1 (mode de test de marche) sur ON (Test).

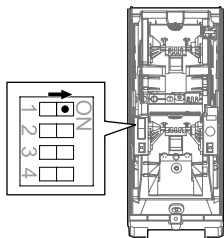

Note>>

La position de l'interrupteur sur ON (TEST) correspond au réglage d'usine.

- 2 Vérifier qu'un objet est détecté dans la zone de détection testée. L'installation est réussie si la LED s'allume 2 secondes après qu'une personne marche dans la zone de détection.

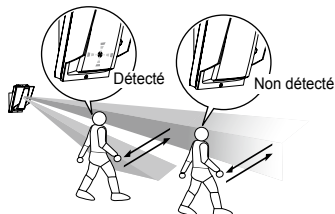

Note>>

Pour le test de marche, se déplacer à plus de 1m (3'3") du détecteur.

- 3 Si la LED ne nécessite pas d'être allumée en permanence, positionner l'interrupteur DIP 1 (LED ON/OFF) sur OFF.

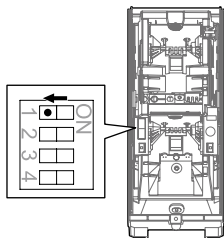

5 REGLAGE

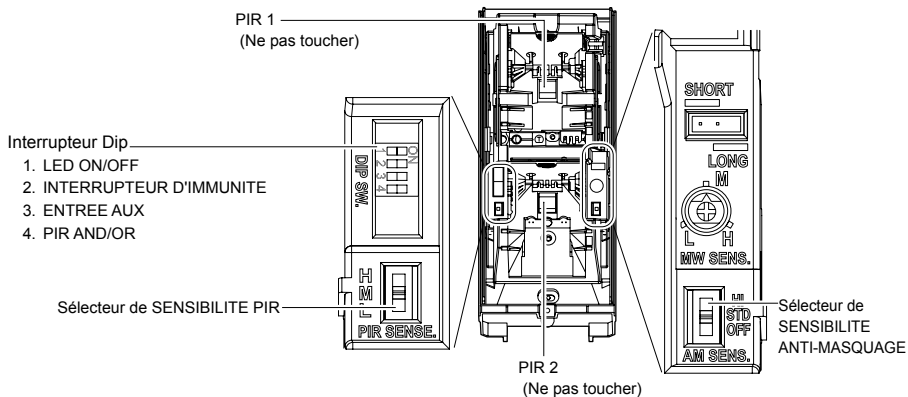

-LED ON/OFF

Interrupteur DIP 1

HX-80N
HX-80NAM

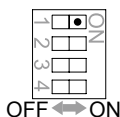

POSITION	FONCTION
ON (réglage d'usine)	La LED ne s'allume pas même en cas de détection.
OFF	Le signal batterie basse est émis à la BORNE SORTIE DEFAULT.

-INTERRUPTEUR D'IMMUNITE

Interrupteur DIP 2

HX-80N
HX-80NAM



POSITION	FONCTION
STD (réglage d'usine)	La fonction d'immunité n'est pas activée.
IMMUNITÉ	La fonction d'immunité est activée. À utiliser dans un environnement hostile (e.g. ondulation des végétaux).

- ENTREE AUX

Interrupteur DIP 3

HX-80N
HX-80NAM

Il est possible d'étendre la zone de détection et de corriger les fausses alertes en connectant une unité secondaire (autre détecteur). L'unité secondaire doit comporter une sortie N.C. sans tension tel qu'un autre PIR ou un détecteur AIR.

< Détecteurs infrarouges active (AIR), passive (PIR), commutateurs magnétiques, etc.>

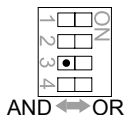

POSITION	FONCTION
AND (réglage d'usine)	L'alarme s'enclenche lorsque l'unité principale et l'unité secondaire détectent quelqu'un. Choisir ce réglage quand une unité secondaire n'est pas connectée.
OR	L'alarme s'enclenche lorsque l'unité principale ou l'unité secondaire détecte quelqu'un.

Notes>>

- L'alarme s'enclenche uniquement si les deux unités s'activent au cours d'une durée de 60 secondes.
- Le mode OR nécessite un deuxième détecteur, sans lequel l'unité sonne l'alarme en continu.

-PIR AND/OR

Interrupteur DIP 4

HX-80N
HX-80NAM

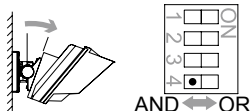

Note>>

Le mode OR convient aux lieux qui exigent une plus grande détectabilité que la tolérance de l'alarme factice tel que le contrôle de la lumière et l'activation de la caméra.

POSITION	FONCTION
AND (réglage d'usine)	L'alarme s'enclenche quand PIR1 et PIR2 détectent un objet.
OR	L'alarme s'enclenche quand PIR1 ou PIR 2 détecte un objet. Sélectionner le mode OR rallonge la longueur de détection par rapport au mode AND. Le mode OR exige d'effectuer un test de marche pour régler la distance de détection. <u>Le réglage nécessaire s'effectue par un ajustement de l'angle de la rotule.</u>

← Mode OR uniquement

-SENSIBILITE PIR

Sélecteur de
SENSIBILITE PIR

HX-80N
HX-80NAM

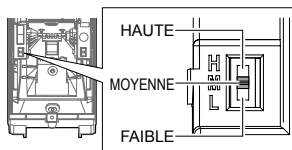

POSITION	FONCTION
HAUTE	Sensibilité élevée
MOYENNE (réglage d'usine)	Sensibilité moyenne
FAIBLE	Sensibilité faible

-SENSIBILITE ANTI-MASQUAGE

Sélecteur de SENSIBILITE
ANTI-MASQUAGE

HX-80N
HX-80NAM

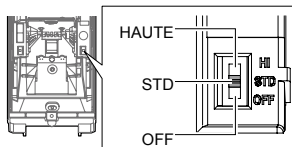

POSITION	FONCTION
HAUTE	Sensibilité élevée
STD (réglage d'usine)	Sensibilité normale
OFF	OFF Désactivé

Attention>>

Après avoir fermé le couvercle, ne laisser aucun objet à moins d'un mètre de l'unité.

6 VOYANT LED

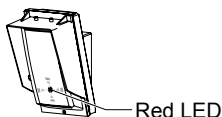

CONDITION DE DETECTION		INDICATEUR LED (ROUGE UNIQUEMENT)
Période de chauffe		→ Clignote pendant environ 60 secondes.
Alarme		→ Lumière pendant 2 secondes.
Sortie défaut (HX- 80NAM unique- ment)	Boot de l'Anti- Masquage (Démarrage Anti- Masquage)	→ → Clignote 2 fois puis s'éteint pendant 5 secondes. Mouvement répété pendant 180 seconds.
	Détection de masquage	→ → → Clignote 3 fois puis s'éteint pendant 3 secondes. Mouvement répété.

7 SPECIFICATIONS

7-1 SPECIFICATIONS

Modèle	HX-80N	HX-80NAM
Méthode de détection	Infrarouge passif	
Couverture PIR	24,0 m × 2,0 m (80' × 6'7") de largeur/20 zones	
Distances limites PIR	6,5 m, 10,0 m, 13,0 m, 18,0 m (22', 33', 42', 59')	
Vitesse détectable	0,3 m/s – 1,5 m/s (1'/s – 4'11"/s)	
Sensibilité	2,0°C (3,6°F) (à 0,6 m/s)	
Alimentation	9,5 – 18 V DC	
Consommation de courant	35 mA (max.) à 12 V DC	40 mA (max.) à 12 V DC
Période d'alarme	2,0 ±1 sec.	
Période de chauffe	Approx. 60 sec. (la LED clignote)	
Sortie alarme	Contact forme C 28 V DC 0,2A (max.)	
Sortie autoprotection	Form C. 28 V DC, 0.1 A (max.), active quand le capot est enlevé.	
Sortie défaut	–	N.C. 28 V DC, 0,1 A (max.)
Entrée Aux	N.C. 28 V DC, 0,1 A (max.)	
Indications LED	Allumée/Clignotante: Préparation, Alarme	Allumée/Clignotante: Préparation, Alarme, Défaut
Interférences RF	Pas d'alarme 10 V/m	
Température de fonctionnement	-20 – +60°C (-4 – +140°F)	
Humidité	95% max.	
Étanchéité	IP55	
Montage	Sur mur	
Hauteur de montage	2,5 – 3,0 m (8'2" – 9'10")	
Rotule d'ajustement	Vertical: ±20° Horizontal: ±95°	
Poids	720 g (25,4 oz.)	
Accessoires	Rotule, Vis (4 × 20 mm) × 4	

* Les spécifications et le design peuvent être modifiés sans préavis.

7-2 DIMENSIONS

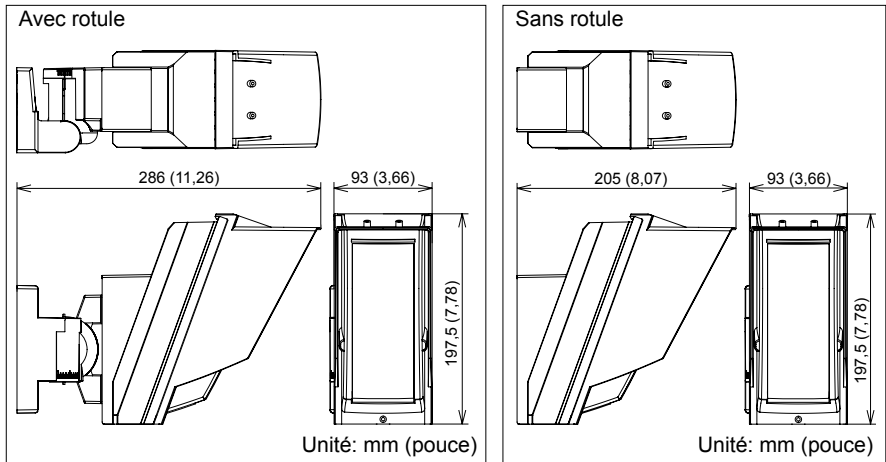

Cet ensemble est conçu pour détecter l'intrusion et commander une centrale d'alarme. Le détecteur étant un système d'alarme complet, le constructeur ne peut être tenu pour responsable en cas de vol ou d'effraction. Ce produit est conforme à la directive EMC 2004/108/EC.



OPTEX CO., LTD. (JAPAN)

(ISO 9001 Certified)
(ISO 14001 Certified)
5-8-12 Ogoto Otsu
Shiga 520-0101
JAPAN
TEL:+81-77-579-8670
FAX:+81-77-579-8190
URL:<http://www.optex.co.jp/e/>

OPTEX INCORPORATED (USA)

TEL:+1-909-993-5770
Tech:(800)966-7839
URL:<http://www.optexamerica.com/>

OPTEX (EUROPE) LTD. (UK)

TEL:+44-1628-631000
URL:<http://www.optex-europe.com/>

OPTEX SECURITY SAS (FRANCE)

TEL:+33-437-55-50-50
URL:<http://www.optex-security.com/>

OPTEX SECURITY Sp.z o.o. (POLAND)

TEL:+48-22-598-06-55
URL:<http://www.optex.com.pl/>

OPTEX KOREA CO., LTD. (KOREA)

TEL:+82-2-719-5971
URL:<http://www.optexkorea.com/>

OPTEX (DONGGUAN) CO., LTD. SHANGHAI OFFICE (CHINA)

TEL:+86-21-34600673
URL:<http://www.optexchina.com/>