

FLKMS 50/32IM/LA/PLC - Module passif



2284510

<https://www.phoenixcontact.com/fr/produits/2284510>

Veillez tenir compte du fait que les données affichées dans ce document PDF proviennent de notre catalogue en ligne. Vous trouverez les données complètes dans la documentation utilisateur. Nos conditions générales d'utilisation des téléchargements sont applicables.

Module VARIOFACE pour raccorder 32 détecteurs PNP, avec voyant

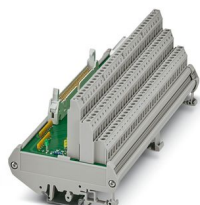

Avantages

- LED en option
- Pour 32 canaux
- Repérage par octet
- Raccordements positif et négatif pour chaque signal

Données commerciales

Référence	2284510
Conditionnement	1 Unité(s)
Commande minimum	1 Unité(s)
Clé de vente	CK2161
Product key	CK2161
Page catalogue	Page 522 (C-5-2019)
GTIN	4017918055684
Poids par pièce (emballage compris)	447 g
Poids par pièce (hors emballage)	411,92 g
Numéro du tarif douanier	85369010
Pays d'origine	DE

Caractéristiques techniques

Propriétés du produit

Type de produit	Module de transmission
Gamme de produits	VARIOFACE
Nombre de pôles	50
Nombre de voies	32

Propriétés d'isolation

Isolant	Isolation fonctionnelle
---------	-------------------------

Propriétés d'isolation: Distances dans l'air et lignes de fuite

Isolant	Isolation fonctionnelle
Catégorie de surtension	II
Degré de pollution	2

Propriétés électriques

Nombre de voies	32
Plage de tension de service	19,2 V DC ... 26,4 V DC
Courant (par branche)	≤ 1 A
Courant (Alimentation en tension)	≤ 2 A

Distances dans l'air et lignes de fuite

Tension d'isolement assignée	63 V
Tension de tenue aux chocs assignée	0,6 kV (1,2 / 50 µs)

Automate pris en charge SIEMENS S7-1500

Carte E/S adaptée	6ES7521-1BL00-0AB0
	6ES7522-1BL00-0AB0
	6ES7522-1BL01-0AB0

Automate pris en charge SIEMENS S7-400

Carte E/S adaptée	6ES7421-1BL01-0AA0
	6ES7422-1BL00-0AA0
	6ES7422-7BL00-0AB0

Automate pris en charge ALLEN-BRADLEY ControlLogix

Carte E/S adaptée	1756-IB32
	1756-OB32

Automate pris en charge ALLEN-BRADLEY PLC 5

Carte E/S adaptée	1771 IBN
	1771 OBN

Automate pris en charge HONEYWELL Experion PKS C200

Carte E/S adaptée	TC-IDD 321
	TC-ODD 321

FLKMS 50/32IM/LA/PLC - Module passif



2284510

<https://www.phoenixcontact.com/fr/produits/2284510>

Automate pris en charge MITSUBISHI MELSEC L

Carte E/S adaptée	LX41C4
	LX42C4
	LY41PT1P
	LY42PT1P

Automate pris en charge MITSUBISHI MELSEC Q

Carte E/S adaptée	QX81
	QY81P
	QY82P
	QX71
	QX72
	QX82
	QX82-S1

Automate pris en charge SCHNEIDER ELECTRIC Modicon TSX QUANTUM

Carte E/S adaptée	DDI 353
	DDI 853
	DDO 353

Automate pris en charge SIEMENS S7-300 / ET 200 M

Carte E/S adaptée	CPU 313C-2DP
	CPU 314C-2DP
	CPU 314C-2PtP
	6ES7321-1BL00-0AA0
	6ES7322-1BL00-0AA0
	6ES7323-1BL00-0AA0
	CPU 313C
	CPU 313C-2PtP

Automate pris en charge GE-FANUC RX3i

Carte E/S adaptée	IC694MDL754
	IC694MDL660

Caractéristiques de raccordement

Raccordement 1 (niveau de commande)

Connexion selon la norme	CEI 60603-13
Type de raccordement	IDC/FLK connecteur mâle
Nombre de connexions	1
Nombre de pôles	50
Cycles d'enfichage	> 50
Pas	2,54 mm

Raccordement 2 (niveau terrain)

Type de raccordement	Raccordement vissé
----------------------	--------------------

FLKMS 50/32IM/LA/PLC - Module passif



2284510

<https://www.phoenixcontact.com/fr/produits/2284510>

Longueur à dénuder	8 mm
Filetage vis	M3
Nombre de pôles	100
Section de conducteur rigide	0,2 mm ² ... 4 mm ²
Section de conducteur souple	0,2 mm ² ... 2,5 mm ²
Section conduct. AWG	24 ... 12

Signalisation

Affichage d'état	LED jaune
Présence d'un affichage d'état	Oui
Témoin de présence de la tension de service	LED verte

Dimensions

Dimensions de l'article

Largeur	179,5 mm
Hauteur	90 mm
Profondeur	79 mm

Indications sur les matériaux

Type d'isolant boîtier	Polyamide 6 vert
------------------------	------------------

Conditions environnementales et de durée de vie

Conditions ambiantes

Indice de protection (Module)	IP00
Indice de protection (Emplacement de montage)	≥ IP54
Température ambiante (fonctionnement)	-20 °C ... 50 °C
Température ambiante (stockage/transport)	-20 °C ... 70 °C
Altitude	≤ 2000 m

Homologations

UKCA

Certificat	Conformité UKCA
------------	-----------------

Normes et spécifications

Distances dans l'air et lignes de fuite

Normes/Prescriptions	EN IEC 60664-1
----------------------	----------------

Montage

Type de montage	Montage sur profilé
Emplacement pour le montage	indifférent

Remarques

Généralités	Pour une utilisation conforme, il convient de respecter les
-------------	---

FLKMS 50/32IM/LA/PLC - Module passif



2284510

<https://www.phoenixcontact.com/fr/produits/2284510>

prescriptions de la directive d'installation (voir Téléchargements).
En cas d'application ou d'utilisation avec des produits d'autres fabricants, il faut en outre respecter les prescriptions, les consignes de sécurité et avertissements du fabricant tiers concerné.

FLKMS 50/32IM/LA/PLC - Module passif



2284510

<https://www.phoenixcontact.com/fr/produits/2284510>

Dessins

Schéma de connexion

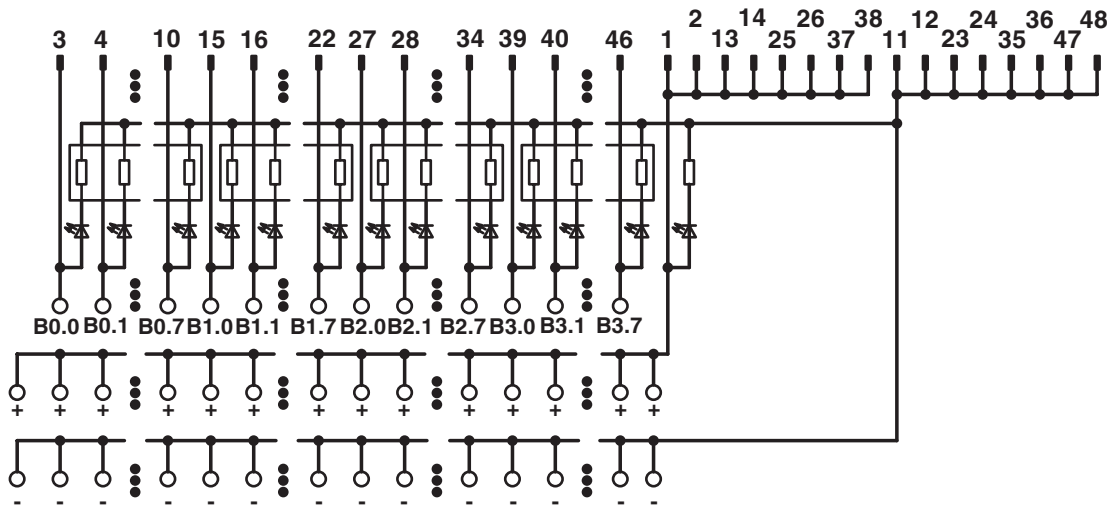

FLKMS 50/32IM/LA/PLC - Module passif



2284510

<https://www.phoenixcontact.com/fr/produits/2284510>

Homologations

 To download certificates, visit the product detail page: <https://www.phoenixcontact.com/fr/produits/2284510>

 cUL Recognized Identifiant de l'homologation: FILE E 238705				
	Tension nominale U_N	Intensité nominale I_N	Section AWG	Section mm^2
	24 V	2 A	-	-

 UL Recognized Identifiant de l'homologation: FILE E 238705				
	Tension nominale U_N	Intensité nominale I_N	Section AWG	Section mm^2
	24 V	2 A	-	-

cULus Recognized

FLKMS 50/32IM/LA/PLC - Module passif



2284510

<https://www.phoenixcontact.com/fr/produits/2284510>

Classifications

ECLASS

ECLASS-11.0	27141152
ECLASS-13.0	27141152
ECLASS-12.0	27141152

ETIM

ETIM 9.0	EC002780
----------	----------

UNSPSC

UNSPSC 21.0	39121400
-------------	----------

FLKMS 50/32IM/LA/PLC - Module passif



2284510

<https://www.phoenixcontact.com/fr/produits/2284510>

Conformité environnementale

REACH SVHC	Hexahydromethylphthalic anhydride
China RoHS	Période d'utilisation conforme (EFUP) : 50 ans
	Vous trouverez des informations sur les substances dangereuses dans la déclaration du fabricant dans l'onglet « Téléchargements »

FLKMS 50/32IM/LA/PLC - Module passif



2284510

<https://www.phoenixcontact.com/fr/produits/2284510>

Accessoires

FLK 50/EZ-DR/ 50/KONFEK - Câble

2289065

<https://www.phoenixcontact.com/fr/produits/2289065>

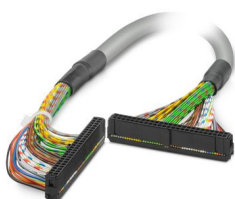

Câble rond pré-équipé; raccordement 1 : IDC/FLK connecteur femelle (1x 50-pôles); raccordement 2 : IDC/FLK connecteur femelle (1x 50-pôles); longueur de câble: 0,5 m

FLK 50/EZ-DR/ 100/KONFEK - Câble

2289078

<https://www.phoenixcontact.com/fr/produits/2289078>

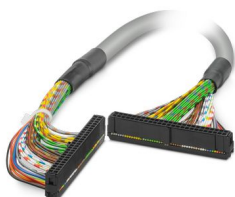

Câble rond pré-équipé; raccordement 1 : IDC/FLK connecteur femelle (1x 50-pôles); raccordement 2 : IDC/FLK connecteur femelle (1x 50-pôles); longueur de câble: 1 m

FLKMS 50/32IM/LA/PLC - Module passif

2284510

<https://www.phoenixcontact.com/fr/produits/2284510>



FLK 50/EZ-DR/ 150/KONFEK - Câble

2289081

<https://www.phoenixcontact.com/fr/produits/2289081>

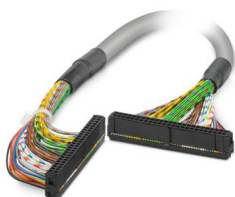

Câble rond pré-équipé; raccordement 1 : IDC/FLK connecteur femelle (1x 50-pôles); raccordement 2 : IDC/FLK connecteur femelle (1x 50-pôles); longueur de câble: 1,5 m

FLK 50/EZ-DR/ 200/KONFEK - Câble

2289094

<https://www.phoenixcontact.com/fr/produits/2289094>

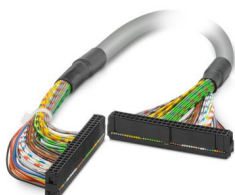

Câble rond pré-équipé; raccordement 1 : IDC/FLK connecteur femelle (1x 50-pôles); raccordement 2 : IDC/FLK connecteur femelle (1x 50-pôles); longueur de câble: 2 m

FLKMS 50/32IM/LA/PLC - Module passif

2284510

<https://www.phoenixcontact.com/fr/produits/2284510>



FLK 50/EZ-DR/ 250/KONFEK - Câble

2289104

<https://www.phoenixcontact.com/fr/produits/2289104>

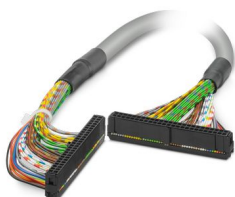

Câble rond pré-équipé; raccordement 1 : IDC/FLK connecteur femelle (1x 50-pôles); raccordement 2 : IDC/FLK connecteur femelle (1x 50-pôles); longueur de câble: 2,5 m

FLK 50/EZ-DR/ 300/KONFEK - Câble

2289117

<https://www.phoenixcontact.com/fr/produits/2289117>

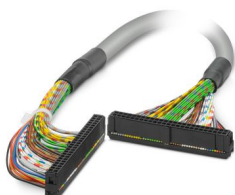

Câble rond pré-équipé; raccordement 1 : IDC/FLK connecteur femelle (1x 50-pôles); raccordement 2 : IDC/FLK connecteur femelle (1x 50-pôles); longueur de câble: 3 m

FLKMS 50/32IM/LA/PLC - Module passif

2284510

<https://www.phoenixcontact.com/fr/produits/2284510>



FLK 50/EZ-DR/ 350/KONFEK - Câble

2289120

<https://www.phoenixcontact.com/fr/produits/2289120>

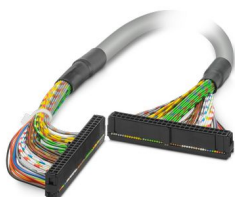

Câble rond pré-équipé; raccordement 1 : IDC/FLK connecteur femelle (1x 50-pôles); raccordement 2 : IDC/FLK connecteur femelle (1x 50-pôles); longueur de câble: 3,5 m

FLK 50/EZ-DR/ 400/KONFEK - Câble

2289133

<https://www.phoenixcontact.com/fr/produits/2289133>

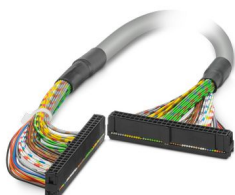

Câble rond pré-équipé; raccordement 1 : IDC/FLK connecteur femelle (1x 50-pôles); raccordement 2 : IDC/FLK connecteur femelle (1x 50-pôles); longueur de câble: 4 m

FLKMS 50/32IM/LA/PLC - Module passif

2284510

<https://www.phoenixcontact.com/fr/produits/2284510>



FLK 50/EZ-DR/ 450/KONFEK - Câble

2289573

<https://www.phoenixcontact.com/fr/produits/2289573>

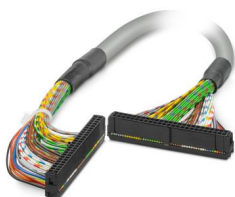

Câble rond pré-équipé; raccordement 1 : IDC/FLK connecteur femelle (1x 50-pôles); raccordement 2 : IDC/FLK connecteur femelle (1x 50-pôles); longueur de câble: 4,5 m

FLK 50/EZ-DR/ 500/KONFEK - Câble

2289586

<https://www.phoenixcontact.com/fr/produits/2289586>

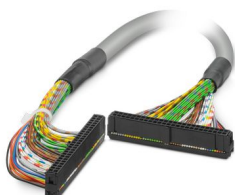

Câble rond pré-équipé; raccordement 1 : IDC/FLK connecteur femelle (1x 50-pôles); raccordement 2 : IDC/FLK connecteur femelle (1x 50-pôles); longueur de câble: 5 m

FLKMS 50/32IM/LA/PLC - Module passif

2284510

<https://www.phoenixcontact.com/fr/produits/2284510>



FLK 50/EZ-DR/ 550/KONFEK - Câble

2289599

<https://www.phoenixcontact.com/fr/produits/2289599>

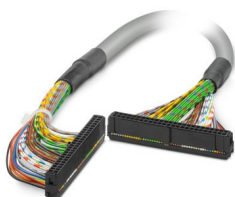

Câble rond pré-équipé; raccordement 1 : IDC/FLK connecteur femelle (1x 50-pôles); raccordement 2 : IDC/FLK connecteur femelle (1x 50-pôles); longueur de câble: 5,5 m

FLK 50/EZ-DR/ 600/KONFEK - Câble

2289609

<https://www.phoenixcontact.com/fr/produits/2289609>

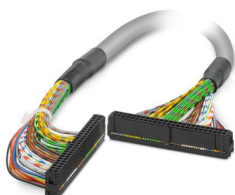

Câble rond pré-équipé; raccordement 1 : IDC/FLK connecteur femelle (1x 50-pôles); raccordement 2 : IDC/FLK connecteur femelle (1x 50-pôles); longueur de câble: 6 m

FLKMS 50/32IM/LA/PLC - Module passif

2284510

<https://www.phoenixcontact.com/fr/produits/2284510>



FLK 50/EZ-DR/ 700/KONFEK - Câble

2289625

<https://www.phoenixcontact.com/fr/produits/2289625>

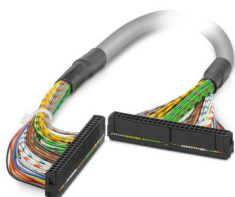

Câble rond pré-équipé; raccordement 1 : IDC/FLK connecteur femelle (1x 50-pôles); raccordement 2 : IDC/FLK connecteur femelle (1x 50-pôles); longueur de câble: 7 m

FLK 50/EZ-DR/ 750/KONFEK - Câble

2289638

<https://www.phoenixcontact.com/fr/produits/2289638>

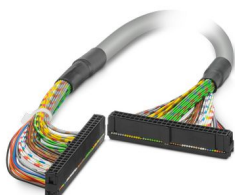

Câble rond pré-équipé; raccordement 1 : IDC/FLK connecteur femelle (1x 50-pôles); raccordement 2 : IDC/FLK connecteur femelle (1x 50-pôles); longueur de câble: 7,5 m

FLKMS 50/32IM/LA/PLC - Module passif

2284510

<https://www.phoenixcontact.com/fr/produits/2284510>



FLK 50/EZ-DR/ 800/KONFEK - Câble

2289641

<https://www.phoenixcontact.com/fr/produits/2289641>

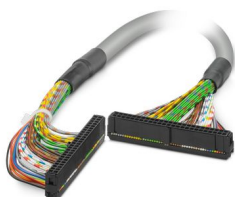

Câble rond pré-équipé; raccordement 1 : IDC/FLK connecteur femelle (1x 50-pôles); raccordement 2 : IDC/FLK connecteur femelle (1x 50-pôles); longueur de câble: 8 m

FLK 50/EZ-DR/ 850/KONFEK - Câble

2289654

<https://www.phoenixcontact.com/fr/produits/2289654>

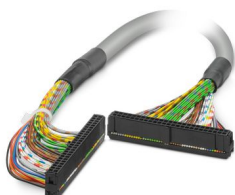

Câble rond pré-équipé; raccordement 1 : IDC/FLK connecteur femelle (1x 50-pôles); raccordement 2 : IDC/FLK connecteur femelle (1x 50-pôles); longueur de câble: 8,5 m

FLKMS 50/32IM/LA/PLC - Module passif

2284510

<https://www.phoenixcontact.com/fr/produits/2284510>



FLK 50/EZ-DR/ 900/KONFEK - Câble

2289667

<https://www.phoenixcontact.com/fr/produits/2289667>

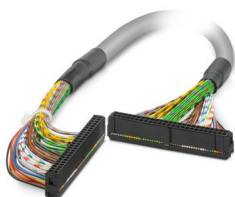

Câble rond pré-équipé; raccordement 1 : IDC/FLK connecteur femelle (1x 50-pôles); raccordement 2 : IDC/FLK connecteur femelle (1x 50-pôles); longueur de câble: 9 m

FLK 50/EZ-DR/1000/KONFEK - Câble

2289683

<https://www.phoenixcontact.com/fr/produits/2289683>

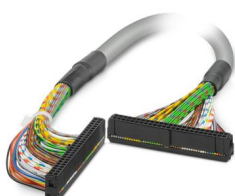

Câble rond pré-équipé; raccordement 1 : IDC/FLK connecteur femelle (1x 50-pôles); raccordement 2 : IDC/FLK connecteur femelle (1x 50-pôles); longueur de câble: 10 m

FLKMS 50/32IM/LA/PLC - Module passif

2284510

<https://www.phoenixcontact.com/fr/produits/2284510>



FLK 50/EZ-DR/ 125/KONFEK - Câble

2296197

<https://www.phoenixcontact.com/fr/produits/2296197>

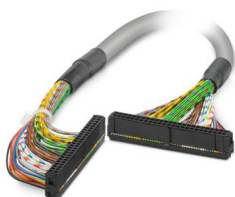

Câble rond pré-équipé; raccordement 1 : IDC/FLK connecteur femelle (1x 50-pôles); raccordement 2 : IDC/FLK connecteur femelle (1x 50-pôles); longueur de câble: 1,25 m

FLK 50/EZ-DR/1200/KONFEK - Câble

2296223

<https://www.phoenixcontact.com/fr/produits/2296223>

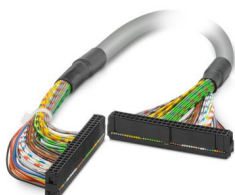

Câble rond pré-équipé; raccordement 1 : IDC/FLK connecteur femelle (1x 50-pôles); raccordement 2 : IDC/FLK connecteur femelle (1x 50-pôles); longueur de câble: 12 m

FLKMS 50/32IM/LA/PLC - Module passif

2284510

<https://www.phoenixcontact.com/fr/produits/2284510>



FLK 50/EZ-DR/ 50/KONFEK/S - Câble

2299097

<https://www.phoenixcontact.com/fr/produits/2299097>



Câble rond blindé préconfectionné; raccordement 1 : IDC/FLK connecteur femelle (1x 50-pôles); raccordement 2 : IDC/FLK connecteur femelle (1x 50-pôles) (La tresse de blindage sort d'une extrémité de câble distincte.); longueur de câble: 0,5 m

FLK 50/EZ-DR/ 100/KONFEK/S - Câble

2299107

<https://www.phoenixcontact.com/fr/produits/2299107>



Câble rond blindé préconfectionné; raccordement 1 : IDC/FLK connecteur femelle (1x 50-pôles); raccordement 2 : IDC/FLK connecteur femelle (1x 50-pôles) (La tresse de blindage sort d'une extrémité de câble distincte.); longueur de câble: 1 m

FLKMS 50/32IM/LA/PLC - Module passif

2284510

<https://www.phoenixcontact.com/fr/produits/2284510>



FLK 50/EZ-DR/ 150/KONFEK/S - Câble

2299110

<https://www.phoenixcontact.com/fr/produits/2299110>



Câble rond blindé préconfectionné; raccordement 1 : IDC/FLK connecteur femelle (1x 50-pôles); raccordement 2 : IDC/FLK connecteur femelle (1x 50-pôles) (La tresse de blindage sort d'une extrémité de câble distincte.); longueur de câble: 1,5 m

FLK 50/EZ-DR/ 200/KONFEK/S - Câble

2299123

<https://www.phoenixcontact.com/fr/produits/2299123>



Câble rond blindé préconfectionné; raccordement 1 : IDC/FLK connecteur femelle (1x 50-pôles); raccordement 2 : IDC/FLK connecteur femelle (1x 50-pôles) (La tresse de blindage sort d'une extrémité de câble distincte.); longueur de câble: 2 m

FLKMS 50/32IM/LA/PLC - Module passif

2284510

<https://www.phoenixcontact.com/fr/produits/2284510>



FLK 50/EZ-DR/ 300/KONFEK/S - Câble

2299136

<https://www.phoenixcontact.com/fr/produits/2299136>



Câble rond blindé préconfectionné; raccordement 1 : IDC/FLK connecteur femelle (1x 50-pôles); raccordement 2 : IDC/FLK connecteur femelle (1x 50-pôles) (La tresse de blindage sort d'une extrémité de câble distincte.); longueur de câble: 3 m

FLK 50/EZ-DR/ 400/KONFEK/S - Câble

2299149

<https://www.phoenixcontact.com/fr/produits/2299149>



Câble rond blindé préconfectionné; raccordement 1 : IDC/FLK connecteur femelle (1x 50-pôles); raccordement 2 : IDC/FLK connecteur femelle (1x 50-pôles) (La tresse de blindage sort d'une extrémité de câble distincte.); longueur de câble: 4 m

FLKMS 50/32IM/LA/PLC - Module passif

2284510

<https://www.phoenixcontact.com/fr/produits/2284510>



FLK 50/EZ-DR/ 600/KONFEK/S - Câble

2299152

<https://www.phoenixcontact.com/fr/produits/2299152>



Câble rond blindé préconfectionné; raccordement 1 : IDC/FLK connecteur femelle (1x 50-pôles); raccordement 2 : IDC/FLK connecteur femelle (1x 50-pôles) (La tresse de blindage sort d'une extrémité de câble distincte.); longueur de câble: 6 m

FLK 50/EZ-DR/1000/KONFEK/S - Câble

2299178

<https://www.phoenixcontact.com/fr/produits/2299178>



Câble rond blindé préconfectionné; raccordement 1 : IDC/FLK connecteur femelle (1x 50-pôles); raccordement 2 : IDC/FLK connecteur femelle (1x 50-pôles) (La tresse de blindage sort d'une extrémité de câble distincte.); longueur de câble: 10 m

FLKMS 50/32IM/LA/PLC - Module passif

2284510

<https://www.phoenixcontact.com/fr/produits/2284510>

CABLE-FLK50/0,14/HF/ 0,5M - Câble

2314134

<https://www.phoenixcontact.com/fr/produits/2314134>

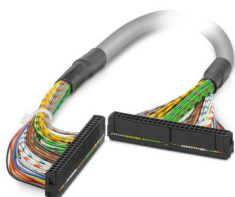

Câble rond prééquipé, exempt d'halogène; raccordement 1 : IDC/FLK connecteur femelle (1x 50-pôles); raccordement 2 : IDC/FLK connecteur femelle (1x 50-pôles); longueur de câble: 0,5 m

CABLE-FLK50/0,14/HF/ 1,0M - Câble

2314147

<https://www.phoenixcontact.com/fr/produits/2314147>

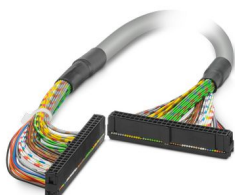

Câble rond prééquipé, exempt d'halogène; raccordement 1 : IDC/FLK connecteur femelle (1x 50-pôles); raccordement 2 : IDC/FLK connecteur femelle (1x 50-pôles); longueur de câble: 1 m

FLKMS 50/32IM/LA/PLC - Module passif

2284510

<https://www.phoenixcontact.com/fr/produits/2284510>

CABLE-FLK50/0,14/HF/ 1,5M - Câble

2314150

<https://www.phoenixcontact.com/fr/produits/2314150>

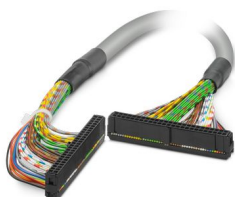

Câble rond prééquipé, exempt d'halogène; raccordement 1 : IDC/FLK connecteur femelle (1x 50-pôles); raccordement 2 : IDC/FLK connecteur femelle (1x 50-pôles); longueur de câble: 1,5 m

CABLE-FLK50/0,14/HF/ 2,0M - Câble

2314163

<https://www.phoenixcontact.com/fr/produits/2314163>

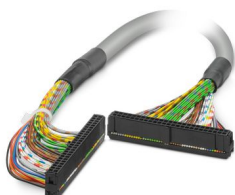

Câble rond prééquipé, exempt d'halogène; raccordement 1 : IDC/FLK connecteur femelle (1x 50-pôles); raccordement 2 : IDC/FLK connecteur femelle (1x 50-pôles); longueur de câble: 2 m

FLKMS 50/32IM/LA/PLC - Module passif

2284510

<https://www.phoenixcontact.com/fr/produits/2284510>

CABLE-FLK50/0,14/HF/ 2,5M - Câble

2314176

<https://www.phoenixcontact.com/fr/produits/2314176>

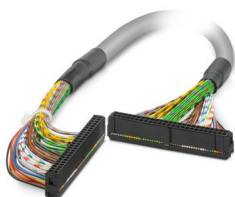

Câble rond prééquipé, exempt d'halogène; raccordement 1 : IDC/FLK connecteur femelle (1x 50-pôles); raccordement 2 : IDC/FLK connecteur femelle (1x 50-pôles); longueur de câble: 2,5 m

CABLE-FLK50/0,14/HF/ 3,0M - Câble

2314189

<https://www.phoenixcontact.com/fr/produits/2314189>

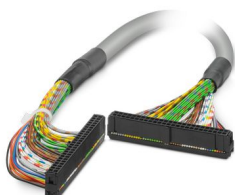

Câble rond prééquipé, exempt d'halogène; raccordement 1 : IDC/FLK connecteur femelle (1x 50-pôles); raccordement 2 : IDC/FLK connecteur femelle (1x 50-pôles); longueur de câble: 3 m

FLKMS 50/32IM/LA/PLC - Module passif

2284510

<https://www.phoenixcontact.com/fr/produits/2284510>

CABLE-FLK50/0,14/HF/ 4,0M - Câble

2314192

<https://www.phoenixcontact.com/fr/produits/2314192>

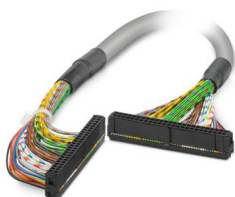

Câble rond prééquipé, exempt d'halogène; raccordement 1 : IDC/FLK connecteur femelle (1x 50-pôles); raccordement 2 : IDC/FLK connecteur femelle (1x 50-pôles); longueur de câble: 4 m

CABLE-FLK50/0,14/HF/ 5,0M - Câble

2314202

<https://www.phoenixcontact.com/fr/produits/2314202>

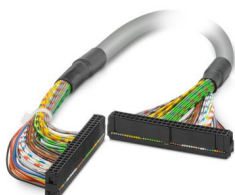

Câble rond prééquipé, exempt d'halogène; raccordement 1 : IDC/FLK connecteur femelle (1x 50-pôles); raccordement 2 : IDC/FLK connecteur femelle (1x 50-pôles); longueur de câble: 5 m

FLKMS 50/32IM/LA/PLC - Module passif

2284510

<https://www.phoenixcontact.com/fr/produits/2284510>

CABLE-FLK50/0,14/HF/10,0M - Câble

2314244

<https://www.phoenixcontact.com/fr/produits/2314244>

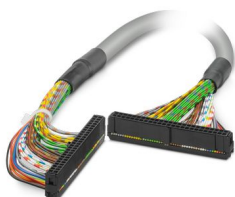

Câble rond prééquipé, exempt d'halogène; raccordement 1 : IDC/FLK connecteur femelle (1x 50-pôles); raccordement 2 : IDC/FLK connecteur femelle (1x 50-pôles); longueur de câble: 10 m

CABLE-FLK50-0,14-HF/... - Câble

2314257

<https://www.phoenixcontact.com/fr/produits/2314257>

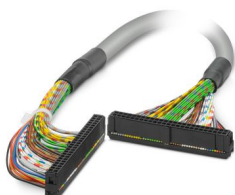

Câble rond prééquipé, exempt d'halogène; raccordement 1 : IDC/FLK connecteur femelle (1x 50-pôles); raccordement 2 : IDC/FLK connecteur femelle (1x 50-pôles); longueur de câble: variable

FLKMS 50/32IM/LA/PLC - Module passif

2284510

<https://www.phoenixcontact.com/fr/produits/2284510>

FLK 50/4X14/EZ-DR/ 50/KONFEK - Câble

2296689

<https://www.phoenixcontact.com/fr/produits/2296689>



Câble rond pré-équipé; raccordement 1 : IDC/FLK connecteur femelle (1x 50-pôles); raccordement 2 : IDC/FLK connecteur femelle (4x 14-pôles); longueur de câble: 0,5 m

FLK 50/4X14/EZ-DR/ 100/KONFEK - Câble

2296692

<https://www.phoenixcontact.com/fr/produits/2296692>



Câble rond pré-équipé; raccordement 1 : IDC/FLK connecteur femelle (1x 50-pôles); raccordement 2 : IDC/FLK connecteur femelle (4x 14-pôles); longueur de câble: 1 m

FLKMS 50/32IM/LA/PLC - Module passif

2284510

<https://www.phoenixcontact.com/fr/produits/2284510>

FLK 50/4X14/EZ-DR/ 150/KONFEK - Câble

2296702

<https://www.phoenixcontact.com/fr/produits/2296702>



Câble rond pré-équipé; raccordement 1 : IDC/FLK connecteur femelle (1x 50-pôles); raccordement 2 : IDC/FLK connecteur femelle (4x 14-pôles); longueur de câble: 1,5 m

FLK 50/4X14/EZ-DR/ 200/KONFEK - Câble

2296715

<https://www.phoenixcontact.com/fr/produits/2296715>



Câble rond pré-équipé; raccordement 1 : IDC/FLK connecteur femelle (1x 50-pôles); raccordement 2 : IDC/FLK connecteur femelle (4x 14-pôles); longueur de câble: 2 m

FLKMS 50/32IM/LA/PLC - Module passif

2284510

<https://www.phoenixcontact.com/fr/produits/2284510>

FLK 50/4X14/EZ-DR/ 250/KONFEK - Câble

2305402

<https://www.phoenixcontact.com/fr/produits/2305402>



Câble rond pré-équipé; raccordement 1 : IDC/FLK connecteur femelle (1x 50-pôles); raccordement 2 : IDC/FLK connecteur femelle (4x 14-pôles); longueur de câble: 2,5 m

FLK 50/4X14/EZ-DR/ 300/KONFEK - Câble

2296728

<https://www.phoenixcontact.com/fr/produits/2296728>



Câble rond pré-équipé; raccordement 1 : IDC/FLK connecteur femelle (1x 50-pôles); raccordement 2 : IDC/FLK connecteur femelle (4x 14-pôles); longueur de câble: 3 m

FLKMS 50/32IM/LA/PLC - Module passif

2284510

<https://www.phoenixcontact.com/fr/produits/2284510>

FLK 50/4X14/EZ-DR/ 400/KONFEK - Câble

2296731

<https://www.phoenixcontact.com/fr/produits/2296731>



Câble rond pré-équipé; raccordement 1 : IDC/FLK connecteur femelle (1x 50-pôles); raccordement 2 : IDC/FLK connecteur femelle (4x 14-pôles); longueur de câble: 4 m

FLK 50/4X14/EZ-DR/ 600/KONFEK - Câble

2296744

<https://www.phoenixcontact.com/fr/produits/2296744>



Câble rond pré-équipé; raccordement 1 : IDC/FLK connecteur femelle (1x 50-pôles); raccordement 2 : IDC/FLK connecteur femelle (4x 14-pôles); longueur de câble: 6 m

FLKMS 50/32IM/LA/PLC - Module passif

2284510

<https://www.phoenixcontact.com/fr/produits/2284510>



FLK 50/4X14/EZ-DR/1000/KONFEK - Câble

2296773

<https://www.phoenixcontact.com/fr/produits/2296773>



Câble rond pré-équipé; raccordement 1 : IDC/FLK connecteur femelle (1x 50-pôles); raccordement 2 : IDC/FLK connecteur femelle (4x 14-pôles); longueur de câble: 10 m

FLK 50-4X14-EZ-DR ... - Câble

2302405

<https://www.phoenixcontact.com/fr/produits/2302405>



Câble rond pré-équipé; raccordement 1 : IDC/FLK connecteur femelle (1x 50-pôles); raccordement 2 : IDC/FLK connecteur femelle (4x 14-pôles); longueur de câble: variable

FLKMS 50/32IM/LA/PLC - Module passif

2284510

<https://www.phoenixcontact.com/fr/produits/2284510>



FLK 50-4X14-EZ-DR-S ... - Câble

2302447

<https://www.phoenixcontact.com/fr/produits/2302447>



Câble rond blindé préconfectionné; raccordement 1 : IDC/FLK connecteur femelle (1x 50-pôles); raccordement 2 : IDC/FLK connecteur femelle (4x 14-pôles) (La tresse de blindage sort de quatre extrémités de câble distinctes.); longueur de câble: variable

Phoenix Contact 2024 © - Tous droits réservés

<https://www.phoenixcontact.com>

PHOENIX CONTACT SAS

52 Boulevard de Beaubourg Emerainville

77436 Marne La Vallée Cedex 2 France

+33 (0) 1 60 17 98 98

documentation@phoenixcontact.fr