

(FR)

Programmeur et récepteur fil pilote pour chauffage électrique 1, 2 et 3 zones

6LE003243A

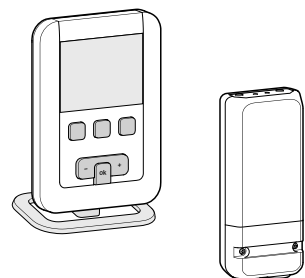

EK660P, EK066P

Présentation du programmeur radio EK660P

Ce programmeur de chauffage électrique a été conçu pour vous apporter confort et économies d'énergie. Il permet de programmer votre installation de chauffage selon 3 niveaux de température :

- Confort ☀ : c'est la température que vous souhaitez pendant vos heures de présence.
- Réduit 🌙 : c'est la température que vous souhaitez pendant vos absences courtes ou la nuit.
- Hors-gel ❄ : c'est la température minimale assurée pendant vos absences prolongées. Elle protège votre logement des risques de gel.

Description du programmeur

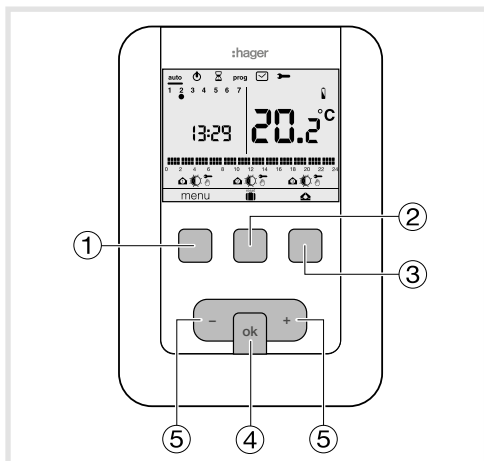

- 1 Touche contextuelle d'accès au menu
- 2 Touche contextuelle d'accès au mode vacances
- 3 Touche contextuelle pour le choix de la zone
- 4 Touche de validation OK
- 5 Touche de réglage + et -

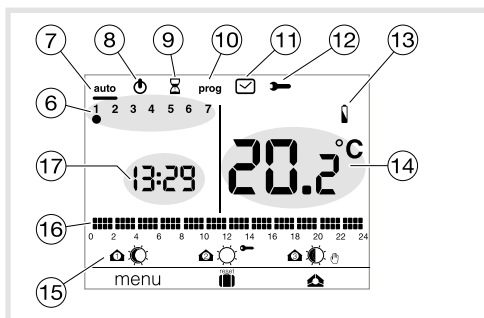

- 6 Indicateur du jour de la semaine
- 7 Mode automatique
- 8 Mise en veille
- 9 Dérogation temporisée
- 10 Programmation/choix du programme
- 11 Réglage de la date et l'heure
- 12 Réglage des paramètres
- 13 Témoin d'usure des piles
- 14 Température ambiante
- 15 Mode en cours
- 16 Profil de programmation du jour
- 17 Heure courante

Installation du programmeur

Le programmeur doit être installé à environ 1,3 m du sol, sur un mur intérieur, ou à l'aide du socle fourni avec le programmeur, et à l'abri du rayonnement direct et de toute source de chaleur telle que : téléviseur, lampe, radiateur, courant d'air, cheminée etc.

Fixez le programmeur sur une boîte d'encastrement ou dans les trous hors boîte prévus à cet effet.

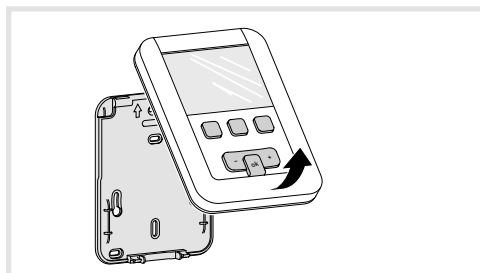

1. Séparez le produit du socle mural, en tirant sur le bas du produit.
2. Fixez le socle mural avec les vis.

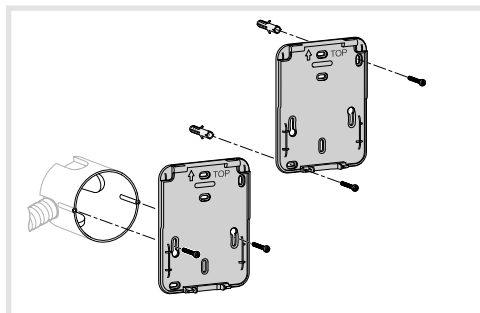

3. Insérer les piles dans le programmeur.
4. Clipsez la face avant sur le socle mural.

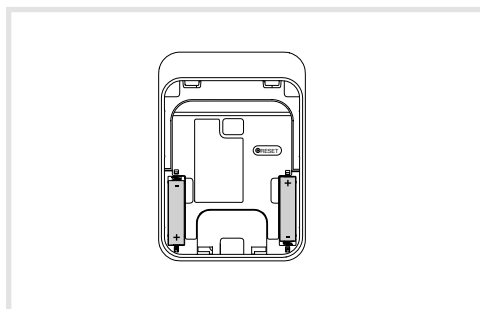

A l'aide du socle fourni avec le programmeur, vous pouvez le poser simplement sur un meuble.

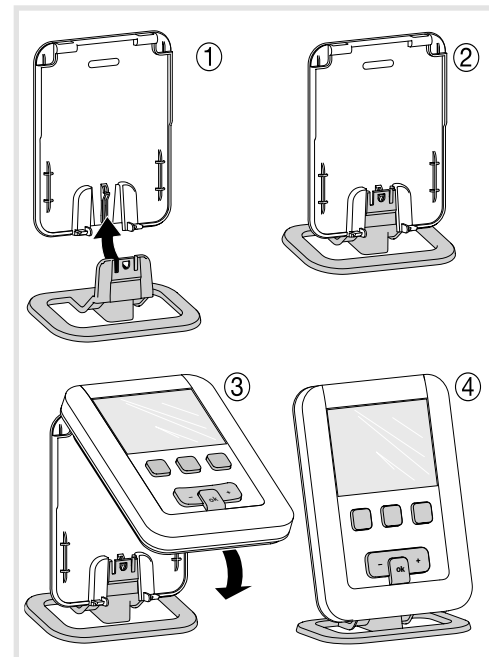

Présentation du récepteur radio EK066P

Le récepteur mural EK066P s'installe facilement et discrètement à proximité de votre convecteur, panneau radiant ou radiateur électrique.

Il reçoit les ordres en provenance :

- du programmeur EK660P
- des émetteurs radio de la gamme TRMxxx
- du contact de fenêtre radio TRC301B (consigne Hors gel uniquement).

Il transmet ensuite ces ordres à l'émetteur de chaleur via la sortie fil pilote.

Le EK066P fonctionne également en association avec un contrôleur domotique tel que le TKP100A pour bénéficier des fonctions associées de programmation, de contrôle et de visualisation.

Description du récepteur mural

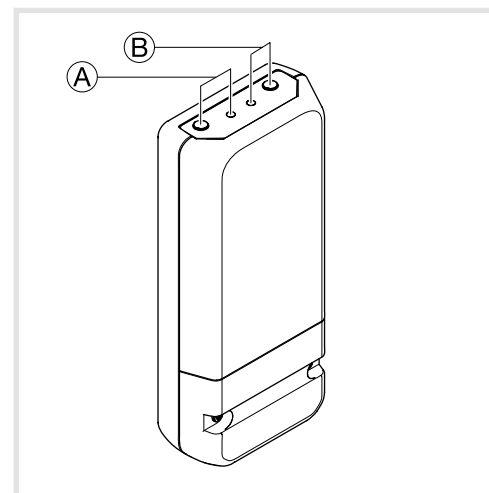

- A bouton poussoir et LED fonction **fct**
 B bouton poussoir et LED de configuration **cfg**

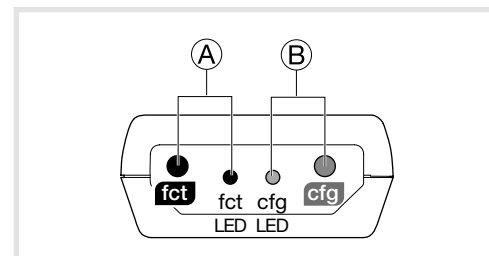

Installation du récepteur



Avant toute intervention, coupez le courant!
L'installation doit être réalisée par un professionnel dans le respect des normes en vigueur.

Pour faciliter son installation, le récepteur mural est livré avec un câble souple 3 fils de 1 mm² (longueur 0,80 m).

Pour le raccordement du récepteur fil pilote, nous vous conseillons d'utiliser ce câble, en respectant le code couleur suivant :

brun = phase
bleu = neutre
noir = fil pilote.

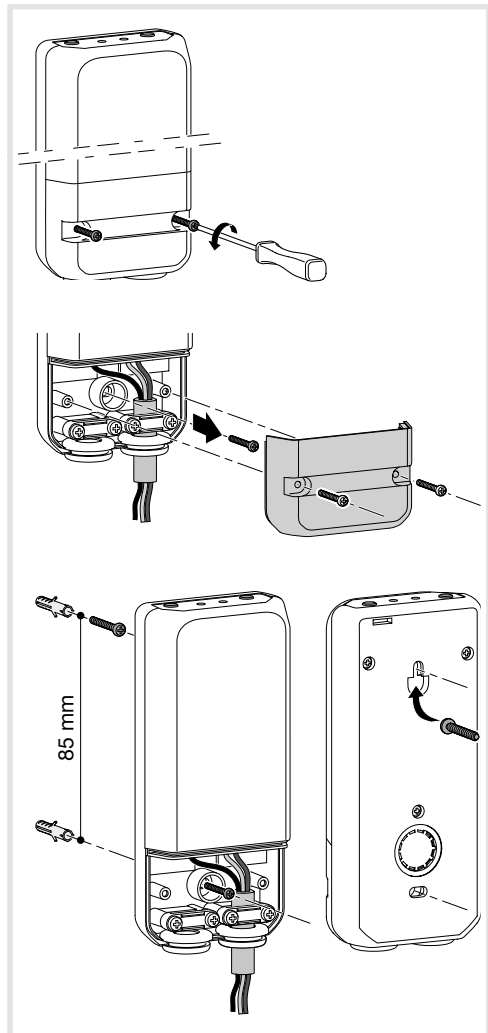

Raccordement électrique des récepteurs

Raccorder les produits suivant le schéma ci-dessous :

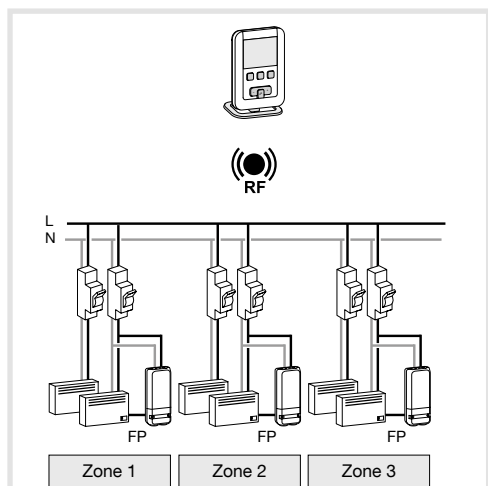

Le programmeur envoie via la radio, les informations de programmation aux récepteurs fil pilote.

Remarque:

Pour assurer une parfaite transmission radio, il faut éviter d'installer le programmeur près d'une surface métallique ou ferrillée (ex : béton armé, cloison métallique...).

EK660P: Réglage initial et mise à l'heure

Choix du nombre de zones :

Lors de la 1^{ère} mise en service du produit, le chiffre 2 apparaît à l'écran.

Si votre installation dispose de 2 zones, validez avec **OK**.

Sinon, avec avec la touche **5** +, choisissez 1 (= 1 zone) ou 3 (= 3 zones) et validez avec **OK**.

Réglez ensuite la date et l'heure :

- Appuyez sur la touche **5** + du navigateur afin de régler l'année en cours. Validez avec la touche **OK**.
- Appuyez sur la touche **5** + du navigateur afin de régler le mois. Validez avec la touche **OK** puis procédez de la même façon pour le choix du jour de l'heure et des minutes.
- **AUTO** clignote, appuyer sur la touche **5** + pour mettre l'installation en basculement automatique de l'heure été/hiver (**AUTO**) ou non (**OFF**). Validez avec la touche **OK**.

Hors mise en service, vous avez la possibilité de régler la date et l'heure sur le programmeur en appuyant sur la touche contextuelle **menu** ①.

- Appuyez sur cette touche jusqu'à ce que le curseur se place sous le symbole ☑.
- Réglez l'année avec la touche + puis validez avec **OK**, puis le jour et le mois.
- Précisez à l'aide de la touche **5** + ou - si vous souhaitez mettre le programmeur en basculement automatique de l'heure été/ hiver (**AUTO**) ou pas (**OFF**) et validez avec **OK**.

Changement automatique été/hiver

Si vous souhaitez réactiver ou désactiver cette fonction, il faut placer le curseur sous ☑ à l'aide de la touche **menu** ① puis procéder au réglage de la date et de l'heure à l'aide de la touche **5** + ou - et validez avec **OK**.

Sélectionnez ensuite **AUTO** pour activer le changement automatique été/hiver ou **OFF** pour le désactiver avec les touches + et -.

Mode automatique (auto)

En mode automatique, le programmeur vous indique l'heure, le jour et sur quelle consigne se situe chaque zone.

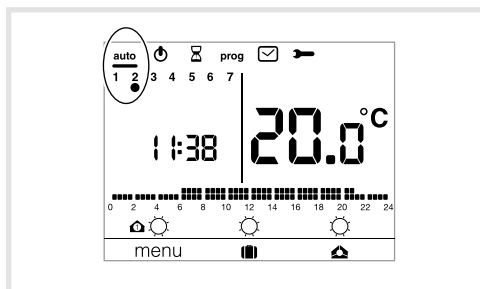

Le profil du programme en cours de la zone sélectionnée (exemple ☀) est affiché en bas de l'écran (sur 24 heures).

Le chiffre à l'intérieur du symbole ☀ représente le numéro de la zone sélectionnée.

Le passage en mode automatique se fait en appuyant sur la touche contextuelle **menu** ① jusqu'à l'apparition du curseur sous **auto**.

Dans ce mode, le programmeur s'adapte à votre rythme de vie en appliquant le ou les programmes que vous avez sélectionné pour chaque zone.

Mode veille (Hors-gel)

Vous avez la possibilité de mettre votre installation de chauffage en mode veille ☷ lorsque vous n'en avez plus l'utilité (en été par exemple).

Le programmeur est sous tension et vous informe uniquement de l'heure et de la température ambiante.

- Appuyez sur la touche **1** menu pour placer le curseur sous ☷.
- **OFF** clignote.
- Valider avec la touche **OK**.
- Appuyez sur la touche **1** menu pour sortir du mode veille.

Dérogation temporisée

En mode automatique, cette fonction vous permet à tout moment de modifier temporairement la consigne en cours sur 1 zone selon une durée de 1h à 12h.

Pour activer ce mode, appuyez sur la touche **menu** jusqu'à placer le curseur sous ⏰.

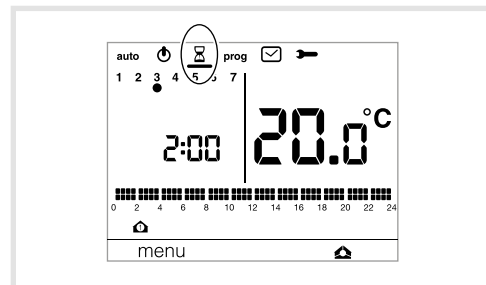

Sélectionnez la zone pour laquelle vous souhaitez faire une dérogation temporisée en appuyant sur la touche contextuelle ☷ jusqu'à ce que vous ayez choisi la zone à déroger.

La proposition par défaut est de 1h00 (clignotant), vous pouvez la modifier avec les touches + et - et validez avec **OK**.

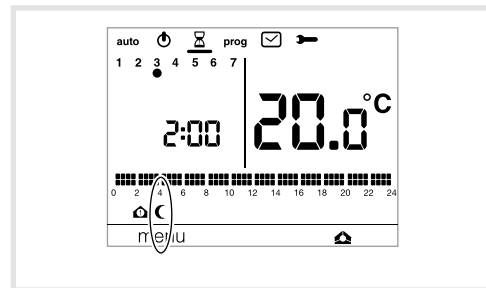

Sélectionnez ensuite le mode à appliquer durant la dérogation à l'aide de la touche **5** + ou - pour la zone sélectionnée avec la touche ☷ puis validez avec **OK**. Vous avez la possibilité de choisir confort ☀ ou réduit ☷.

Exemple ci-dessous : dérogation de 2 heures en réduit pour la zone 1.

Pour annuler la dérogation temporisée, appuyez sur la touche **menu**. Le produit reviendra en mode **auto**.

A la fin de la dérogation temporisée, le programmeur passe en mode automatique.

Pendant la durée de la dérogation temporisée, la zone visualisée est la zone qui est sélectionnée en mode **AUTO** sur l'écran principal grâce à la touche **3** ☷.

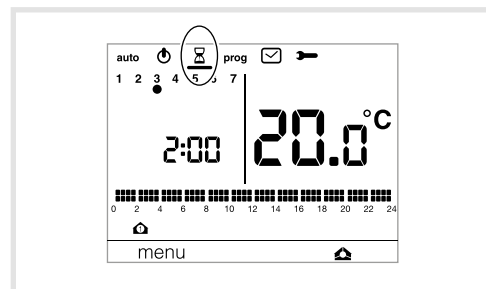

Le mode en cours des autres zones est affiché mais aucune action n'est possible (par ex: dérogation, forçage) sur celles-ci avant la fin de la temporisation de la zone en cours de dérogation.

Dérogation temporisée





En mode automatique, cette fonction vous permet à tout moment de modifier temporairement la consigne en cours sur 1 zone selon une durée de 1h à 12h.



Pour activer ce mode, appuyez sur la touche **menu** jusqu'à placer le curseur sous .

Dérogation manuelle

La dérogation permet de changer temporairement la consigne d'une zone.

Si vous avez plusieurs zones, choisissez celle concernée par la dérogation avec la touche . Exemple: La zone 2 est actuellement en confort et vous souhaitez la passer en réduit.

Sélectionnez la zone 2 avec la touche , puis avec la touche  + ou - jusqu'à obtenir les symboles réduit et dérogation manuelle à côté de la zone 2  .

Les pointillés du profil journalier clignotent. Cette modification prendra fin lors du prochain pas de programme ou en appuyant sur la touche  + ou - et sélectionnez le mode confort  ou réduit  pour revenir en mode automatique.

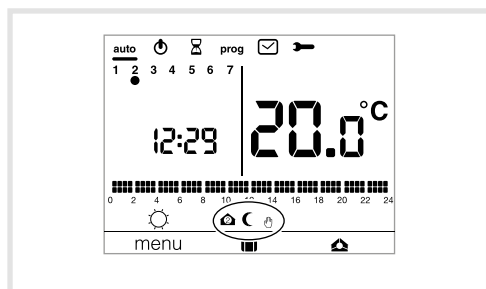

La dérogation manuelle est possible uniquement pour les consignes confort et réduit.







Forçage

Le forçage permet de changer la consigne de manière permanente.

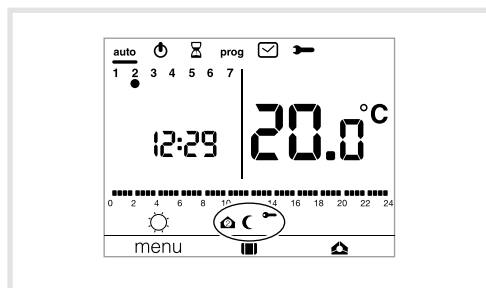
Exemple : La zone 2 est actuellement en confort et vous souhaitez la passer en réduit de façon permanente.

Sélectionnez la zone 2 avec la touche , puis avec la touche + jusqu'à obtenir les symboles réduit et forçage  à côté de la zone 2. La zone 2 est en réduit.



Pour revenir en confort, après avoir sélectionné la zone 2 avec , appuyez sur la touche + et sélectionnez le mode confort  ou réduit  pour revenir en mode automatique.



Le forçage est possible pour les consignes confort et réduit.

Mode vacances

Ce mode est à utiliser pour vos vacances de longue durée.

Il met l'ensemble de votre logement à l'abri des risques du gel en maintenant un niveau de température hors-gel.



Vous pouvez programmer la durée de votre absence pour prévoir la remontée en température à votre retour.

- Appuyez sur la touche , appuyez sur la touche  + pour sélectionner le nombre de jours d'absence (de 1 à 99 jours).

La journée en cours compte pour 1.

Validez avec la touche **OK**.

- Le symbole hors-gel  apparaît.

- Appuyez sur la touche  + ou - pour indiquer le niveau de température souhaité. Validez avec la touche **OK**. Laissez le programmeur dans ce mode.
- Pour annuler et revenir en mode automatique, appuyez sur la touche  **menu**.
- Pour modifier la durée d'absence, appuyez sur la touche  et procédez aux rectifications.

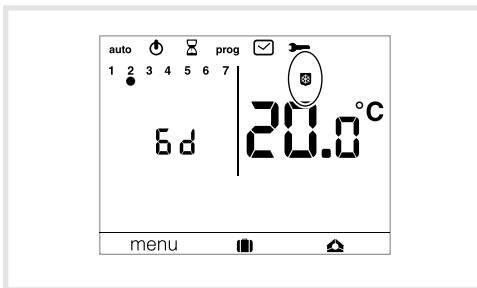

Programmation

Pour programmer votre semaine vous disposez de 4 programmes : *P1*, *P2*, *P3* qui sont préenregistrés et non modifiables et *P4* qui est libre, qui vous permet de créer un programme personnalisé et différent pour chaque jour de la semaine.

P1 est disponible uniquement quand le paramètre optimisation est activé (*PR:5*) et *P4* est disponible uniquement quand le paramètre anticipation est activé (*PR:9*). C'est votre installateur qui réalise le paramétrage nécessaire.

P1 = Température confort de 6h00 à 23h00.
Température réduit de 23h00 à 6h00.



 *P1* est affecté aux 7 jours de la semaine par défaut. S'il correspond à votre rythme de vie, restez en mode automatique, sinon continuez.

P2 = Température confort de 6h00 à 8h30 et de 16h30 à 23h00.
Température réduit de 8h30 à 16h30 et de 23h00 à 6h00.



P3 = Température confort de 6h00 à 8h30 de 11h30 à 13h30 et de 16h30 à 23h00.
Température réduit de 8h30 à 11h30 de 13h30 à 16h30 et de 23h00 à 6h00.



P4 = Programme libre vous permettant de créer jusqu'à 5 périodes en température confort et 5 périodes en température réduit et ce, pour chaque jour de la semaine.

Affectation d'un programme

Pour entrer dans le menu prog appuyez sur la touche  **menu** puis déplacer le curseur sous le symbole **prog**.

- Choisir la zone à programmer en appuyant sur la touche contextuelle  jusqu'à ce que vous ayez la zone 1, 2 ou 3 en fonction de votre installation.

Pour chaque programme, vous pouvez choisir d'affecter celui-ci pour toute la semaine, pour 1 groupe de jours (5 jours + WE), ou jour par jour.

L'indicateur des jours de la semaine clignote.

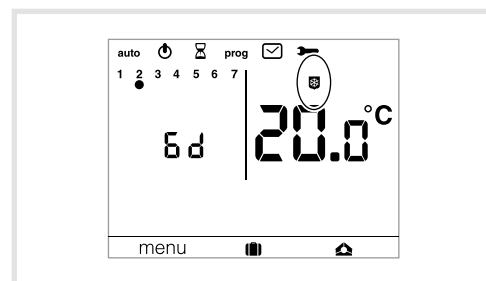

- Avec les touches + et - sélectionnez à quels jours ou groupe de jours vous souhaitez affecter 1 programme, puis validez avec la touche **OK**.
- Le thermostat se met en mode **auto**.

Exemple de sélection de programme pour 1 groupe de jours (5 jours + WE) pour la zone 1 P2 pour le groupe de 5 jours de la semaine et P1 pour le groupe de 2 jours du week-end :

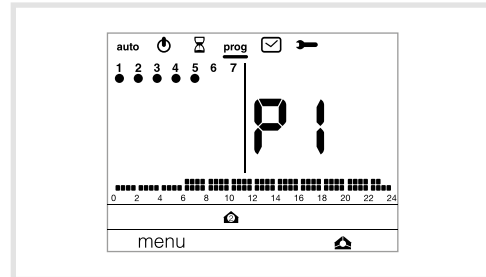



- Placer le curseur sous **prog**. Tous les jours clignotent.
- Choisir zone 1 avec la touche .
- Appuyer sur la touche + pour que les 5 premiers jours clignotent.
- Appuyer sur **OK**, puis avec les touches + et -, choisir le programme à appliquer (ex : P2). Valider avec **OK**. Les 2 derniers jours clignotent
- Appuyer sur ok, puis avec les touches + et -, choisir le programme à appliquer (ex : P1). Valider avec **OK**.

Le thermostat se remet en mode **auto**.

Création d'un programme personnalisé P4

Ce programme libre permet d'adapter votre chauffage à votre mode de vie.







- Appuyez sur la touche  **menu** jusqu'à ce que le curseur se place sous **prog**.
- Choisir la zone à programmer en appuyant sur la touche contextuelle .
- Choisir avec les touches + et - si vous souhaitez appliquer ce programme sur la semaine complète, sur 1 groupe de jour (5 jours + WE) ou jour par jour, puis valider avec **OK**.
- Sélectionner *P4* avec les touches + et - et valider avec **OK**.

Un profil de 24 heures est composé de 48 points (représentant les consignes), en bas de l'afficheur, vous permet de visualiser la composition de votre programme. 1 pas de programme = 30 minutes.



	
30 min. en réduit	30 min. en confort

Exemple : création d'un programme P4 pour un groupe de jours (toute la semaine) :

- Appuyez sur la touche ① **menu** pour placer le curseur sous **prog**.

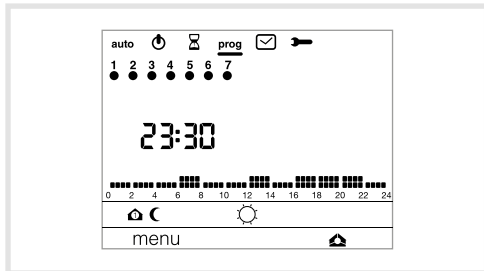
- Choisir la zone à programmer en appuyant sur la touche contextuelle .
- Les 7 premiers jours clignotent, puis validez avec la touche **OK**.
- P1 clignote, sélectionnez P4 à l'aide de la touche ⑤ + ou -.
- Validez avec la touche **OK**.
- Appuyez sur la touche contextuelle ①  jusqu'à 6:00 et sur la touche contextuelle ②  jusqu'à 8:00.
- Puis sur la touche contextuelle ①  jusqu'à 12:00 et sur la touche contextuelle ②  jusqu'à 14:00 puis sur la touche contextuelle ①  jusqu'à 18:00 et enfin sur la touche contextuelle ②  jusqu'à 22:00.



Si vous avez fait une erreur et appuyé une fois de trop sur , vous pouvez appuyer sur la touche - du programmeur pour revenir en arrière puis appuyer à nouveau sur .

- Appuyer sur **OK** pour valider le programme P4.

Programme P4 => P4A.

Si le paramètre **anticipation** (1H, 2H, 3H ou 4H) dans Paramètres , PR:4, PR:5 ou PR:6 a été sélectionné le programme personnalisé affiché dans prog est P4A et non P4.







Ce programme intègre automatiquement la fonction anticipation (durée pré-définie dans paramètres  PR:4).

Pour personnaliser ce programme, procéder de la même façon que pour P4 sachant que le programmeur appliquera automatiquement l'anticipation avec la durée choisie.

Il n'est pas nécessaire de prévoir ce temps d'anticipation dans votre programmation de P4A.



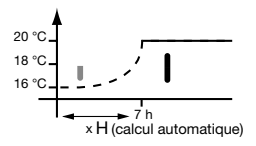

Paramètres Installateur

Pour accéder aux paramètres de réglage, appuyez sur la touche ① **menu** pour placer le curseur sous  Faites 1 appui long sur **OK** pour accéder à la totalité des paramètres installateur.

PR:1 - durée de la dérogation temporisée par défaut	
Ce paramètre permet d'indiquer une durée de relance temporisée par défaut. Les durées possibles sont les suivantes: 1 heure, 2 heures, 3 heures, 4 heures, 5 heures et 12 heures. La durée de relance temporisée est réglée sur 1h par défaut. <ul style="list-style-type: none"> PR:1 et  clignotent, appuyez sur la touche ⑤ + ou - pour modifier la durée de relance temporisée. Lorsque vous placerez le curseur  sous sur l'écran principal, la durée choisie dans le paramètre PR:1 vous sera alors automatiquement proposée. Validez avec la touche OK pour passer au paramètre suivant. 	
PR:2 - Rétroéclairage	
Le rétroéclairage est activé () par défaut. <ul style="list-style-type: none"> Appuyez sur la touche ⑤ + ou - pour le désactiver (). Validez avec la touche OK pour passer au paramètre suivant. 	
PR:3 - Etalonnage de la température	
Ce paramètre permet d'ajuster la valeur mesurée par le programmeur si vous mesurez une température ambiante différente de la sienne. <ul style="list-style-type: none"> Appuyez sur la touche ⑤ + ou - pour modifier la température dans une limite de +/-3 °C. Validez avec la touche OK pour passer au paramètre suivant. 	
PR:4 - Anticipation Zone 1	
Anticipation : cette fonction permet d'appliquer la température Confort  du programme personnalisé (P4), en avance, pour une durée configurable de 1, 2 ou 3 heures. Attention : Seul P4A bénéficie de la fonction anticipation. <ul style="list-style-type: none"> Appuyez sur la touche ⑤ + pour sélectionner la durée (1H, 2H ou 3H) d'anticipation souhaitée. (Ex. : anticipation de 2 heures). Validez avec la touche OK pour passer au paramètre suivant. 	
PR:5 - Anticipation Zone 2	
Idem PR:4 mais pour la zone 2	
PR:6 - Anticipation Zone 3	
Idem PR:4 mais pour la zone 3	
PR:7 - Retour réglages usine	
Ce paramètre permet un retour aux réglages usine des programmes et des paramètres. <ul style="list-style-type: none"> Appuyez sur la touche ⑤ + ou - pour choisir : YES (reset) ou NO (pas de reset). Validez avec la touche OK pour passer au paramètre suivant. 	
CFG (= cfg) - Liens radio	
Ce paramètre permet d'établir les liens radio entre le récepteur et l'émetteur.	
PR:8 - Retour usine des liens RF	
Ce paramètre permet un retour aux réglages usine des liens radio du programmeur. <ul style="list-style-type: none"> Appuyez sur la touche ⑤ + ou - pour choisir YES (reset) ou NO (pas de reset). Validez avec la touche OK. Si vous choisissez YES (= retour aux réglages usine), 2 s'affiche. Cela correspond au nombre de zones de votre installation. Pour modifier, appuyer sur la touche ⑤ + ou - et validez avec OK .	
Version du logiciel	
Ce paramètre permet de connaître la version du logiciel sur le produit. Appuyer sur OK pour sortir des réglages des paramètres.	

Paramètres de réglage Utilisateur

Pour accéder aux paramètres de réglage, appuyez sur la touche ① **menu** pour placer le curseur sous  et validez avec la touche **OK**.

PR:1 - durée de la dérogation temporisée par défaut	
Ce paramètre permet d'indiquer une durée de relance temporisée par défaut. Les durées possibles sont les suivantes: 1 heure, 2 heures, 3 heures, 4 heures, 5 heures et 12 heures. La durée de relance temporisée est réglée sur 1h par défaut. <ul style="list-style-type: none"> PA:1 et  clignotent, appuyez sur la touche ⑤ + ou - pour modifier la durée de relance temporisée. Lorsque vous placerez le curseur  sous sur l'écran principal, la durée choisie dans le paramètre PR:1 vous sera alors automatiquement proposée. Validez avec la touche OK pour passer au paramètre suivant. 	
PR:2 - Rétroéclairage	
Le rétroéclairage est activé () par défaut. <ul style="list-style-type: none"> Appuyez sur la touche ⑤ + ou - pour le désactiver (). Validez avec la touche OK pour passer au paramètre suivant. 	
PR:3 - Etalonnage de la température	
Ce paramètre permet d'ajuster la valeur mesurée par le programmeur si vous mesurez une température ambiante différente de la sienne. <ul style="list-style-type: none"> Appuyez sur la touche ⑤ + ou - pour modifier la température dans une limite de +/-3 °C. Validez avec la touche OK pour passer au paramètre suivant. 	

Une fois l'ajustement de ces 3 paramètres effectués, le thermostat passe en mode auto et tient compte de ces modifications.

Configuration avec EK660P

Il est impératif de tenir le programmeur à plus de 50 cm du récepteur saillie (EK066P) lors de la phase de configuration.

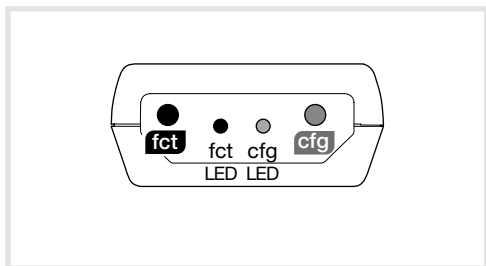

Association de l'émetteur et du récepteur

E M E T T E U R	Sélectionner Paramètre avec menu ①	↓
	Appui long sur OK : PR:1 s'affiche	↓
	Appuis courts sur ok jusqu'à ce que CF9 cfg s'affiche	↓
	OFF clignote	↓
	Appui sur +, DN clignote	↓
	Appui court sur OK : CH1 (= zone 1) s'affiche	↓
	Le récepteur passe en mode configuration La LED cfg s'allume en rouge fixe	↓
	Sélection du récepteur à lier: Appui court sur le bouton fct du récepteur	↓
	La LED fct clignote, la LED cfg est rouge fixe : le lien est créé.	↓
	CH1 (= zone 1) DN s'affiche sur l'émetteur durant quelques secondes	
Emetteur et récepteur sont appairés		
E M E T T E U R	Retour en mode automatique: Appui court sur la touche menu ①	↓
	Appui sur ok de l'émetteur, CH:2 s'affiche pour appairer la zone 2. Répéter les opérations précédentes.	

Effacement d'un lien radio

E M E T T E U R	Sélectionner Paramètre avec menu ①	↓
	Appui long sur OK : PR:1 s'affiche	↓
	Appuis courts sur ok jusqu'à ce que CF9 cfg s'affiche	↓
	OFF clignote	↓
	Appui sur +, DN est fixe	↓
	Appui court sur OK : CH1 (= zone 1) s'affiche	↓
	Le récepteur passe en mode configuration La LED cfg s'allume en rouge fixe La LED fct clignote	
	Sélection du récepteur à délier: Appui court sur le bouton fct du récepteur	↓
	La LED fct s'éteint	↓
	CH1 (= zone 1) DN s'affiche sur l'émetteur durant quelques secondes	
R E C E P T E U R	Suppression du lien: Appui long sur le bouton fct jusqu'à ce que la LED cfg commence à clignoter, relâcher le bouton fct. La LED fct est éteinte, la LED cfg est rouge fixe : le lien est supprimé.	

Retour usine du récepteur

(effacement de tous les liens radio) :
Faites un appui long (>10s.) sur le bouton cfg.

Commande directe sur le récepteur EK066P

En fonctionnement normal, la couleur de la LED fct indique la consigne en cours selon le tableau ci-dessous

Appui BP fct	Couleur LED fct	Consigne active
	Orange fixe	Confort
	Orange clignotant	Confort -2°
	Vert fixe	Réduit
	Rouge fixe	Hors gel
> 10s	Eteint	Arrêt chauffage

Des appuis brefs sur le bouton fct permettent des dérogations jusqu'à réception de la consigne suivante.

Forçages Confort ou Hors gel :

Sélectionner la consigne voulue puis faites un appui > 2s sur le bouton fct pour activer son forçage. La led cfg clignote durant toute la période de forçage.

Arrêt du chauffage

Un appui > 10s sur le bouton fct arrête le chauffage, la LED fct s'éteint, un second appui > 10s réactive le chauffage.

Priorité de fonctionnement :

Arrêt chauffage > alarme Hors gel (fenêtre ouverte)
> forçage > consigne standard.

Configuration avec des émetteurs TRMxxx.

La configuration radio consiste à attribuer une fonction à chaque entrée de l'émetteur puis de la lier à un ou plusieurs récepteurs à commander. Le tableau ci-dessous présente la liste des fonctions disponibles pour le chauffage. Chaque fonction est identifiée par le motif signalée la LED fct.

		Chauffage	
LED fct	Fonction		
		Confort	
		Réduit	
	off	Non utilisé	
	1	Scénario 1	
	2	Scénario 2	
		Confort temporisé	
		Confort / Réduit	
		Forçage Confort	
		Forçage Hors gel	
		Alarme Hors gel *	
	del	Delete	

* La fonction alarme hors gel ne peut être activée qu'avec l'entrée 0 du détecteur d'ouverture TRC301B.

La configuration en 5 étapes

- Démarrage configuration
- Appui sur le bouton configuration cfg de l'émetteur ou de l'émetteur récepteur : allumage de la LED cfg de l'émetteur et de tous les récepteurs en portée radio
- Sélection de l'entrée raccordée à l'émetteur
- Appui sur le poussoir ou double basculement de l'interrupteur à configurer
- Sélection de la fonction sur le récepteur à commander
- Choisir la fonction (voir liste des fonctions) par appuis brefs successifs sur le bouton fct du récepteur à commander
- Validation de la fonction
- Appui > à 2s sur le bouton fct du récepteur jusqu'au clignotement de la LED cfg. La fonction est validée.
- Sortie du mode configuration
- Appui bref sur le bouton cfg de l'émetteur ou de l'émetteur/récepteur : extinction des LEDs cfg.

Visualisation d'une fonction configurée

A l'étape ② la LED fct indique la couleur de la fonction configurée.

Commande de groupe

Répéter les étapes ③ et ④ sur les autres récepteurs à intégrer à un groupe.

Seule la fonction choisie sur le premier récepteur et l'effacement seront disponibles au choix sur les autres récepteurs.

Modification d'une fonction configurée

A l'étape ③ vous pouvez modifier la fonction affichée, sauf en cas de commande de groupe ou l'effacement est nécessaire sur tous les récepteurs du groupe avant de choisir une nouvelle fonction.

Effacement d'une fonction configurée

A l'étape ③ choisir la fonction "Effacement" puis valider à l'étape ④.

Modification de la durée de la fonction confort temporisée.

Après avoir validé la fonction «confort temporisée» à l'étape ④ suivez les étapes ci-dessous pour choisir une durée du tableau des valeurs sinon répéter les étapes 1, 2 et ④a.

Action	Résultat
④ a Appui > 5s sur le bouton fct du récepteur jusqu'au clignotement de la LED cfg .	La LED s'éteint puis indique par 4 clignotements la valeur par défaut (3h).
④ b Choisir la valeur par appui bref successif sur le bouton fct .	Défilement des valeurs indiquées par le nombre de clignotement de la LED fct .
④ c Appui > 2s sur le bouton fct du récepteur jusqu'au clignotement de la LED cfg .	La valeur choisie est validée.
⑤ Sortie du mode configuration par un appui bref sur le bouton cfg .	Les LED cfg s'éteignent, retour au fonctionnement normal.

Nombre de clignotements	Durée de la temporisation
1	30mn
2	1h
3	2h
4	3h
5	4h
6	5h
7	6h
8	8h
9	10h
10	12h

Configuration avec le détecteur d'ouverture radio TRC301B

Le même principe de configuration que pour les produits TRMxxx s'applique au TRC301B. L'entrée en mode configuration s'effectue par un appui sur le bouton **cfg** situé à l'intérieur du boîtier du détecteur.

Deux entrées peuvent alors être sélectionnées par le poussoir extérieur :

- Entrée 0 par un appui court; 2 fonctions possibles: Consigne alarme Hors gel (activation sur ouverture de la fenêtre et annulation sur fermeture) ou Effacement (delete).

- Entrée 1 par un appui > 5s: Toutes les fonctions du tableau peuvent être sélectionnées à l'exception de la consigne Alarme hors gel.

En fonctionnement normal, la LED **cfg** clignote rapidement durant toute la période d'activation du hors gel par fenêtre ouverte.

Configuration avec contrôleur domotique

Avec un contrôleur domotique tel que le TKP100A, mettre le TKP100A en mode ajout de produit, la LED **cfg** s'allume sur le EK066P, sélectionner le produit à ajouter puis suivre les instructions à l'écran (pour plus d'information, se référer à la notice du TKP100A).

Retour usine du EK066P

Appuyer et maintenir le bouton **cfg** jusqu'au clignotement de la LED **cfg** (> 10s) puis relâcher.

Caractéristiques techniques

Programmateur EK660P	Récepteur fil pilote EK066P
Alimentation : 2 piles alcalines 1,5V (type LR03)	Alimentation : 230 V ~ +10/-15% 50Hz
Durée de vie des piles : 2 ans	Fréquence radio : 868-870 MHz /25mW
Réserve de marche : 10 min	Puissance d'émission RF max : 25 mW
Plage d'affichage de la température ambiante : 0°C à +40°C	Sorties Fil pilote compatible 5 ordres (Confort, Confort -2°C, Réduit, Hors gel, Arrêt): 10mA max.
Température de fonctionnement : +0°C à +45°C	Rapport cyclique d'émission : 0,1%
Température de stockage : -25°C à +70°C	Receiver category : 2
Précision de fonctionnement de l'horloge : dérive < 1s./jour	Indice de protection : IP43
Hygrométrie : 90 % à 20°C	Tension de choc assignée: 4000V
IP : 30	Structure du logiciel: Classe A
IK : 04	Classe d'isolation : II
Classe d'isolation : II	Tenue aux chocs : IK04
Action de type: 2B	T° de fonctionnement : -5°C à +60°C
Structure du logiciel: classe A	T° de stockage : -20°C à +70°C
Dimensions (l x h x p) : 97 x 138 x 30 mm	Capacité souple : 0,5 à 1,5 mm ²
Fréquence d'émission : 868.3MHz	Capacité rigide : 0,5 à 2,5 mm ²
Rapport cyclique d'émission : 1%	Dimensions : 130 x 60 x 27 mm
Receiver category 2	Portée typique : > 150 m, en champ libre et 50 m 2 dalles
Puissance d'émission RF max : 25 mW	Nombre d'émetteurs de chaleur par récepteur max. : 10
	Altitude de fonctionnement : 2000m
	Tension et courant déclarés pour les besoins des essais d'émissions CEM : 230V~ / 100 mA
	Structure du logiciel : classe A

Utilisable partout en Europe et en Suisse

Par la présente hager Controls déclare que l'appareil EK660P, EK066P est conforme aux exigences essentielles et aux autres dispositions pertinentes de la directive 2014/53/UE.

La déclaration CE peut être consultée sur le site :

www.hagergroup.com

La fin du retour usine est signalée par l'extinction de la LED **cfg**.

Cette opération provoque l'effacement complet de la configuration du produit, quel que soit le mode de configuration.

Après une mise sous tension ou un retour usine, attendre 15 secondes avant de procéder à une configuration.

Que faire si... ?

Le symbole s'affiche sur le EK660P : procédez au changement des piles (2 piles alcalines de type LR03 1,5V) dans les plus brefs délais.

Le chauffage ne se met pas en marche:

le récepteur n'est pas alimenté : vérifiez le fusible et le disjoncteur.

Le récepteur est hors de portée de l'émetteur : rapprochez-vous suffisamment du récepteur.

Le récepteur ne reconnaît pas le code de l'émetteur : reconfigurez le récepteur.

L'application ne se met pas en marche ou ne s'arrête pas :

le récepteur ou l'émetteur est dans une zone perturbée par des émissions d'ondes (radioamateur, télévision, borne réseau GSM etc.) : déplacez le récepteur ou l'émetteur hors de la zone perturbée.

Si le problème persiste contactez votre électricien.

Comment éliminer ce produit (déchets d'équipements électriques et électroniques).

(Applicable dans les pays de l'Union Européenne et aux autres pays européens disposant de systèmes de collecte sélective).

Ce symbole sur le produit ou sa documentation indique qu'il ne doit pas être éliminé en fin de vie avec les autres déchets ménagers. L'élimination incontrôlée des déchets pouvant porter préjudice à l'environnement ou à la santé humaine, veuillez le séparer des autres types de déchets et le recycler de façon responsable. Vous favoriserez ainsi la réutilisation durable des ressources matérielles.

Les particuliers sont invités à contacter le distributeur leur ayant vendu le produit ou à se renseigner auprès de leur mairie pour savoir où et comment ils peuvent se débarrasser de ce produit afin qu'il soit recyclé en respectant l'environnement.

Les entreprises sont invitées à contacter leurs fournisseurs et à consulter les conditions de leur contrat de vente. Ce produit ne doit pas être éliminé avec les autres déchets commerciaux.