

Milwaukee®

Nothing but **HEAVY DUTY**®



M18 FOPH-EA

Original instructions

Originalbetriebsanleitung

Notice originale

Istruzioni originali

Manual original

Oorspronkelijke gebruiksaanwijzing

Original brugsanvisning

Original bruksanvisning

Bruksanvisning i original

Alkuperäiset ohjeet

Πρωτότυπο οδηγιών χρήσης

Orijinal işletme talimatı

Původním návodem k používání

Pôvodný návod na použitie

Instrukcja oryginalną

Eredeti használati utasítás

Izvirna navodila

Originalne pogonske upute

Instrukcijām oriģinālvalodā

Originalni instrukcija

Algupärane kasutusjuhend

Оригинальное руководство по эксплуатации

Оригинално ръководство за експлоатация

Instrucțiuni de folosire originale

Оригинален прирачник за работа

Оригінал інструкції з експлуатації

التعليمات الأصلية

The illustration shows the application head M18FOPH-EA connected to the Milwaukee powerbase M18FOPH-0. This application head may only be operated in connection with the powerbase shown here. Depending on the equipment package you have purchased various application heads. Other application heads and powerbases can be purchased separately.

Die Abbildung zeigt das Aufsatzgerät M18FOPH-EA in Verbindung mit der Milwaukee-Antriebsseinheit M18FOPH-0. Dieses Aufsatzgerät darf nur in Verbindung mit der hier dargestellten Antriebseinheit betrieben werden. Je nach Ausstattungspaket haben Sie unterschiedliche Aufsatzgeräte erworben. Weitere Aufsatzgeräte und Antriebseinheiten können separat erworben werden.

L'illustration présente la tête M18FOPH-EA reliée à l'unité d'entraînement Milwaukee M18FOPH-0. Cet accessoire ne doit être utilisé qu'avec l'unité d'entraînement illustrée. Selon le pack d'équipements, vous avez fait l'acquisition de différents accessoires. D'autres accessoires et unités d'entraînement sont vendus séparément.

La figura riporta il dispositivo ad innesto M18FOPH-EA in abbinamento all'unità motrice Milwaukee M18FOPH-0. Questo dispositivo ad innesto deve essere utilizzato soltanto in combinazione con l'unità motrice qui riprodotta. A seconda del pacchetto di equipaggiamento avete acquistato diversi dispositivi ad innesto. Potrete acquistare separatamente ulteriori dispositivi ad innesto ed unità motrici.

La ilustración muestra el accesorio de aplicación M18FOPH-EA en combinación con la unidad de accionamiento Milwaukee M18FOPH-0. Este accesorio de aplicación solo se puede operar en combinación con la unidad de accionamiento aquí mostrada. Usted ha adquirido accesorios de aplicación diferentes dependiendo del paquete de equipamiento. Es posible adquirir por separado otros accesorios de aplicación y unidades de accionamiento.

A figura mostra o acessório M18FOPH-EA em combinação com a unidade de acionamento M18FOPH-0 da Milwaukee. Este acessório só deve ser usado em combinação com a unidade de acionamento representada aqui. Dependendo do pacote de equipamento, você adquiriu vários acessórios. Outros acessórios e unidades de acionamento podem ser adquiridos à parte.

De afbeelding toont het opzetstuk M18FOPH-EA in combinatie met de Milwaukee-aandrijfeenheid M18FOPH-0Y. Dit opzetstuk mag alleen in combinatie met de hier afgebeelde aandrijfeenheid worden gebruikt. Al naargelang het uitrustingspakket hebt u verschillende hulpgereedschappen gekocht. Andere hulpgereedschappen en aandrijfeenheden zijn apart verkrijgbaar.

Billedet viser det udskiftelige værktøjshoved M18FOPH-EA i kombination med Milwaukee-motorenheden M18FOPH-0. Dette udskiftelige værktøjshoved må kun anvendes i

kombination med den viste motorenhed. Afhængigt af den pågældende udstyrspakke har du modtaget forskellige udskiftelige værktøjshoveder. Det er muligt at købe udskiftelige værktøjshoveder og motorenheder separat.

Illustrasjonene viser påmontert utstyr M18FOPH-EA i forbindelse med Milwaukee-drivenhet M18FOPH-0. Denne påmonteringsdelen må kun drives med den drivenheten som fremstilles her. Avhengig av leveringspakken har du kjøpt forskjellig påmontert utstyr. Ytterligere påmonteringsutstyr kan kjøpes separat.

Bilden visar verktygshuvudet M18FOPH-EA tillsammans med Milwaukee drivenheten M18FOPH-0. Det här verktygshuvudet får endast användas tillsammans med den drivenhet som visas här. Beroende på utrustningspaket har du förvärvat olika verktygshuvuden. Ytterligare verktygshuvuden kan förvävas separat.

Kuvassa esitetään lisälaitte M18FOPH-EA liitettynä Milwaukee-käyttölaitteeseen M18FOPH-0. Tätä lisälaitetta saa käyttää ainoastaan tässä esitetyllä käyttölaitteella. Varustepaketista riippuen olet saanut erilaisia lisälaitteita. Muita lisälaitteita ja käyttölaitteita voidaan hankkia erillisinä.

Η απεικόνιση παρουσιάζει το παρελκόμενο εργαλείο M18FOPH-EA σε συνδυασμό με τη μονάδα μετάδοσης κίνησης M18FOPH-0 της Milwaukee. Αυτό το παρελκόμενο εργαλείο επιτρέπεται να χρησιμοποιείται μόνο σε συνδυασμό με την εδώ απεικονιζόμενη μονάδα μετάδοσης κίνησης. Ανάλογα με το πακέτο εξοπλισμού έχετε αποκτήσει διάφορα παρελκόμενα εργαλεία. Για επιπλέον παρελκόμενα εργαλεία και μονάδες μετάδοσης κίνησης μπορείτε να αγοράσετε ξεχωριστά.

Şekilde Milwaukee tahrik ünitesi M18FOPH-0 ile birlikte M18FOPH-EA ek ekipman görülmektedir. Bu eki ekipman sadece burada gösterilen tahrik ünitesine birlikte kullanılabilir. Donanım paketine bağlı olarak farklı ek ekipmanlar satın alabilirsiniz. Başka ek ekipmanlar ve tahrik üniteleri ayrıca satın alınabilir.

Obrázek ukazuje nasazovací nástroj M18FOPH-EA ve spojení s hnací jednotkou Milwaukee M18FOPH-0. Tento nasazovací nástroj se smí provozovat pouze ve spojení se zde zobrazenou hnací jednotkou. Podle balíku vybavení jste získali různé nasazovací nástroje. Další nasazovací nástroje a hnací jednotky je možné získat samostatně.

Obrázok ukazuje nasadzovací nástroj M18FOPH-EA v spojení s pohonnou jednotkou Milwaukee M18FOPH-0. Tento nasadzovací nástroj sa smie prevádzkovať iba v spojení s tu zobrazenou pohonnou jednotkou. Podľa balíka vybavenia ste získali rozličné nasadzovacie

nástroje. Ďalšie nasadzovacie nástroje a pohonné jednotky je možné získať samostatne.

Ilustracja przedstawia urządzenie dołączane M18FOPH-EA po połączeniu z jednostką napędową Milwaukee M18FOPH-0. To urządzenie dołączane może być używane jedynie w połączeniu z zaprezentowaną w tym miejscu jednostką napędową. Dokonali Państwo zakupu różnych akcesoriów, w zależności od pakietu wyposażenia. Pozostałe urządzenia dołączane i jednostki napędowe można zakupić oddzielnie.

Az ábra a(z) M18FOPH-EA csatlakoztatott eszközt mutatja a Milwaukee M18FOPH-0 meghajtó egységgel. Ezt a csatlakoztatott eszközt csak az itt bemutatott meghajtó egységgel szabad üzemeltetni. A felszerelési csomagtól függően Ön különböző csatlakoztható eszközöket vásárolt meg. További csatlakoztható eszközök és meghajtó egységek külön vásárolhatók.

N sliki je prikazana natična naprava M18FOPH-EA v povezavi s pogonsko enoto Milwaukee M18FOPH-0. To natično napravo je dovoljeno uporabljati samo v povezavi s tukaj prikazano pogonsko enoto. Odvisno od paketa opreme ste dobili različne natične naprave. Dodatne natične naprave in pogonske enote lahko kupite ločeno.

Slika prikazuje nasadni uređaj M18FOPH-EA u svezi s Milwaukee-pogonskom jedinicom M18FOPH-0. Ovaj nasadni uređaj se smije poganjati samo povezano s ovdje prikazanom pogonskom jedinicom. Zavisno o paketu opreme, primili ste različite nasadne uređaje. Ostale nasadne uređaje i pogonske jedinice možete dobiti posebno.

Attēlā redzama pieliekamā ierīce M18FOPH-EA kopā ar Milwaukee piedziņas vienību M18FOPH-0. Šo pieliekamo ierīci drīkst izmantot tikai kopā ar šeit attēloto piedziņas vienību. Atkarībā no aprīkojuma paketes jūs varat būt iegādājies atšķirīgu pieliekamo ierīci. Atsevišķi iespējams iegādāties citas pieliekamās ierīces un piedziņas vienības.

Pav. parodyta įranga M18FOPH-EA, sujungta su Milwaukee energijos šaltiniu M18FOPH-0. Šią įrangą galima eksploatuoti tik sujungus su čia pavaizduotu energijos šaltiniu. Priklausu nuo to, koks yra įrangos paketas, įsigijote skirtingą uždedamą prietaisų. Kitus uždedamus prietaisus ir energijos šaltinius galite įsigyti atskirai.

Joonisel on tööpea M18FOPH-EA ühendatud Milwaukee mootoriüksusega M18FOPH-0. Seda tööpead tohib kasutada ainult siin näidatud mootoriüksusega. Sõltuvalt varustuspaketist olete te ostnud mitu tööpead. Muid tööpeaid ja mootoriüksuseid saab osta eraldi.

Иллюстрация показывает инструмент-насадку M18FOPH-EA в сочетании с приводным узлом Milwaukee M18FOPH-0. Данный инструмент-насадка разрешается использовать только в сочетании показанным здесь приводным узлом. В зависимости от оснащения в комплекте идут различные инструменты-насадки. Другие инструменты-насадки и приводные узлы приобретаются отдельно.

Изображение показва приставката M18FOPH-EA в комбинация със задвижващ механизъм Milwaukee M18FOPH-0. Тази приставка може да се използва само в комбинация с изображението тук задвижващ механизъм. В зависимост от комплекта с оборудване, сте закупили различни приставки. Допълнителни приставки и задвижващи механизми могат да бъдат закупени поотделно.

Figura indică aparatul detaşabil M18FOPH-EA în combinaţie cu unitatea de acţionare Milwaukee M18FOPH-0. Acest aparat detaşabil poate fi utilizat numai în combinaţie cu unitatea de acţionare prezentată aici. În funcţie de pachetul de dotare, aţi achiziţionat diverse aparate detaşabile. Alte aparate detaşabile şi unităţi de acţionare pot fi achiziţionate separat.

Сликите го прикажува прилогот M18FOPH-EA во врска со Milwaukee погонската единица M18FOPH-0. Овој приклучок може да се користи само заедно со погонската единица, која е прикажана овде. Во зависност од пакетот на опремата, сте порачале различен прибор. Другиот прибор и погонските единици можат одделно да се купат.

На малюнку зображено насадку M18FOPH-EA у з'єднанні з привідним блоком Milwaukee M18FOPH-0. Цю насадку можна використовувати лише у з'єднанні з зображенням тут привідним вузлом. Набір придбаного вами знімного обладнання (насадки) залежить від обраного пакета обладнання. Додаткове знімне обладнання та привідні блоки можна придбати окремо.

الصورة تعرض رأس جهاز M18FOPH-EA تستعمل مع وحدة التشغيل Milwaukee من M18FOPH-0. لا يجوز استخدام رأس الجهاز هذا إلا مع وحدة التشغيل المعروضة هنا. تبعا لمجموعة الكماليات فقد اشتريت رؤوس أجهزة مختلفة. من الممكن بشكل منفرد اقتناء رؤوس أجهزة ووحدات تشغيل أخرى.





For the following instructions of the powerbase in connection with this application head please refer to the separate instructions for the power base

- connecting the application head with the powerbase
- switching on-off
- speed selection
- change battery

Die nachfolgenden Bedienungshinweise für die Antriebseinheit in Verbindung mit diesem Aufsatzgerät finden Sie in der separaten Anleitung der Antriebseinheit.

- Verbinden des Aufsatzgerätes mit der Antriebseinheit
- Ein-/Ausschalten
- Geschwindigkeit einstellen
- Akku wechseln

Les consignes d'utilisation suivantes concernant l'unité de motorisation en rapport avec cette tête sont disponibles dans le manuel d'utilisation de l'unité de motorisation.

- Raccordement de la tête à l'unité de motorisation
- Marche/Arrêt
- Régler la vitesse
- Changer la batterie

Per le seguenti avvertenze d'uso per l'unità motrice in combinazione con questo utensile ad innesto si rimanda alle istruzioni separate dell'unità motrice.

- Collegamento tra utensile ad innesto e unità motrice
- Accensione/spengimento
- Impostazione velocità
- Sostituzione batteria

Encontrará las siguientes indicaciones de manejo de la unidad de accionamiento relativas a este accesorio de aplicación en el manual de instrucciones separado de dicha unidad de accionamiento.

- Conectar el accesorio de aplicación a la unidad de accionamiento
- Activar y desactivar
- Ajustar la velocidad
- Sustituir la batería

Para as seguintes instruções para a unidade de acionamento em combinação com este dispositivo veja as instruções da unidade de acionamento à parte.

- Conexão do dispositivo com a unidade de acionamento
- Ligar-Desligar
- Ajustar a velocidade
- Trocar a bateria

De volgende bedieningsinstructies voor de aandrijfseenheid in combinatie met dit opzetstuk vindt u in de aparte handleiding van de aandrijfseenheid.

- Aansluiten van het opzetstuk op de aandrijfseenheid
- In-/uitschakelen
- Snelheid instellen
- Accu vervangen

De følgende betjeningsinstrukser til motorenheden i forbindelse med det udskiftelige værktøjshoved fremgår af den separate vejledning for motorenheden.

- Montér det udskiftelige værktøjshoved på motorenheden
- Tænd-sluk
- Hastighedsindstilling
- Batteriskift

De etterfølgende betjeningsinstruksene for drivenheten i forbindelsen med dette påmonterbare utstyret finner du i den separate veiledningen til drivenheten.

- Koble det påmonterbare apparatet sammen med drivenheten
- Inn- utkobling
- Innstilling av hastigheten
- Skifte av batteri

De följande användningsanvisningarna för drivenheten i kombination med detta arbetsredskap finns i den separata bruksanvisningen för drivenheten.

- Anslut arbetsredskapet till drivenheten
- Starta-stänga av
- Ställa in hastighet
- Byta batteri

Seuraavat käyttöohjeet täydellisen lisäohjeen kanssa löydät käyttöohjeesta.

- Lisäohjeen liittäminen käyttöohjeeseen
- Käynnistys - sammutus
- Nopeuden säätö
- Akun vaihtaminen

Οι ακόλουθες υποδείξεις χειρισμού της κινητήριας μονάδας σε συνδυασμό με το προσάρτημά της βρίσκονται στις ξεχωριστές οδηγίες χρήσεως της κινητήριας μονάδας.

- Σύνδεση του προσαρτήματος με την κινητήρια μονάδα
- Ενεργοποίηση / Απενεργοποίηση
- Ρύθμιση ταχύτητας
- Αλλαγή μπαταρίας

Tahrik ünitesi ile birlikte bu ek ekipmanın aşağıdaki kullanım açıklamalarını tahrik ünitesinin ayrı kılavuzunda bulabilirsiniz.

- Ek ekipmanın tahrik ünitesine bağlanması
- Açma-Kapatma
- Hızın ayarlanması
- Akünün değiştirilmesi

Následující pokyny k obsluze pro hnací jednotku ve spojení s tímto nástavcem najdete v samostatném návodu hnací jednotky.

- Spojení nástavce s hnací jednotkou
- Zapnutí-vypnutí
- Nastavení rychlosti
- Výměna baterie

Následující pokyny k obsluze pre pohonnú jednotku v spojení s týmto nadstavcom nájdete v samostatnom návode pohonnej jednotky.

- Spojenie nadstavca s pohonnou jednotkou
- Zapnutie-vypnutie
- Nastavenie rýchlosti
- Výmena batérie

Poniższe instrukcje obsługi jednostki napędowej w połączeniu z niniejszym urządzeniem dołączanym znajdują Państwo w oddzielnej instrukcji dla jednostki napędowej.

- Podłączenie urządzenia dołączanego do jednostki napędowej
- Włączanie / wyłączanie
- Regulacja prędkości
- Wymiana baterii

A meghajtó egységre és a csatlakoztatott eszközre vonatkozó következő kezelési útmutatások a meghajtó egység külön útmutatójában található.

- Csatlakoztassa a felszerelhető eszközt a meghajtó egységre
- Be-kikapcsolás
- Sebesség beállítás
- Akkucsere

Naslednja navodila za uporabo pogonske enote v povezavi s to nastavno napravo najdete v posebnih navodilih pogonske enote.

- Priključiti nastavno napravo s pogonsko enoto
- Vkllopiti-izklopiti
- Nastaviti hitrost
- Zamenjati baterijo

Sljedeće upute o rukovanju za pogonsku jedinicu u svezi s ovim priključnim uređajem ćete naći u posebnoj uputi o pogonskoj jedinici.

- Spajanje priključnog uređaja s pogonskom jedinicom
- Uključiti-isključiti
- Podešavanje brzine
- Promjena akumulatora

Turpmākās piedziņas vienības apkalpošanas norādes saistībā ar papildu ierīci atradīsiet papildu ierīces atsevišķajā instrukcijā.

- Papildu ierīces savienošana ar piedziņas vienību
- Ieslēgšana un izslēgšana
- Ātruma iestatīšana
- Akumulatora nomaiņa

Tolesnīus pavaros ītaisu, kuris sujungtas su šiuo keičiamuoju prietaisu, naudojimo nurodymus rasite atskirame pavaros įtaiso instrukcijoje.

- Keičiamoji prietaiso sujungimas su pavaros įtaisu
- Įjungimas / išjungimas
- Greičio nustatymas
- Akumulatoriaus keitimas

Otsa pandava lisaseadmega ühendatud ajami allpool nimetatud funktsioonide kirjelduse leiata ajami eraldisesivast juhendist.

- Otsa pandava lisaseadme ühendamine ajamiga
- Sisse-/väljalülitamine
- Kiiruse seadistamine
- Aku vahetamine

Инструкции по нижеследующим разделам эксплуатации приводного блока в соединении с данным съёмным устройством можно найти в отдельном руководстве для приводного блока.

- Подсоединение съёмного устройства к приводному блоку
- Включение/выключение
- Выбор скорости
- Замена аккумулятора

Посочините по-нататък указания за обслужване на задвижващия механизъм с тази приставка ще намерите в отделното ръководство на задвижващия механизъм.

- свързване на приставката със задвижващия механизъм
- включване-изключване
- настройване на скоростта
- смяна на акумулаторната батерия

Pentru instrucțiunile de folosire care urmează ale unității de antrenare în legătură cu acest aparat atașabil, vă rugăm să consultați manualul separat de utilizare aferent unității de antrenare.

- Fixarea aparatului atașabil pe unitatea de antrenare
- Pornit-Oprit
- Reglarea vitezei
- Înlocuirea acumulatorul

Следните инструкции за работа за погонската единица во врска со овој дополнителен уред се наоѓаат во одделниот прирачник на погонската единица.

- Поврзување на дополнителниот уред со погонската единица
- Вклучете го-исклучете го
- Поставете ја брзината
- Изберете батерија

Подальші вказівки з експлуатації приладу разом із цією насадкою можна знайти в окремих інструкціях з експлуатації приладу.

- Приєднайте насадку до приладу
- Увімкніть/вимкніть прилад
- Налаштуйте швидкість
- Змініть акумулятор

إرشادات التشغيل التالية الخاصة بالجهاز الأساسي مع الأداة التي يتم تركيبها على رأس الجهاز تجدونها في دليل التشغيل المنفصل الخاص بالجهاز الأساسي.

- قم بتوصيل الأداة التي يتم تركيبها على رأس الجهاز مع الجهاز الأساسي
- تشغيل - إيقاف
- ضبط السرعة
- استبدال البطارية



Adjusting depth of cut
Schnitttiefe einstellen
Régler la profondeur de coupe
Regolazione della profondità di taglio
Ajustar la profundidad de corte
Ajuste da profundidade de corte
Snijdiepte instellen.
Indstilling af skæredybde
Innstilling av snittybden
Ställa in skärdjup.
Leikkaussyvyden säätö
Ρύθμιση βάθους κοπής
Kesim derinliğinin ayarlanması
Nastavení hloubky řezu
Nastavenie hĺbky rezu
Regulacja głębokości cięcia
Vágásmélység beállítása
Nastavitev globine reza.
Podesiti dubinu reza
Griešanas dziļuma iestatīšana
Pjovimo gylis nustatymas
Lõikesügavuse reguleerimine
Регулировка глубины пропила
Настройка на дълбочината на рязане
Reglarea adâncimii de tăiere
Дотерување на резна длабина
Налаштуйте глибину пропилу.

ضبط عمق التقليم

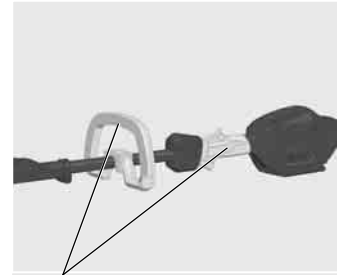

Handle (insulated gripping surface)
Handgriff (isolierte Grifffläche)
Poignée (surface de prise isolée)
Impugnatura (superficie di presa isolata)
Empuñadura (superficie de agarre con aislamiento)
Manípulo (superfície de pega isolada)
Handgreep (geïsoleerd)
Håndtag (isolerede gribeblader)
Håndtak (isolert gripeflate)
Handtag (isolerad greppyta)
Kahva (eristetty tarttumapinta)
Χειροαβή (μονωμένη επιφάνεια λαβής)
El kulpu (izolasyonlu tutma yüzeyi)
Rukojeť (izolovaná uchopovací plocha)
Rukováť (izolovaná úchopná plocha)
Uchwyt (z izolowaną powierzchnią)
Fogantyú (szigetelt fogófelület)
Ročaj (izolirana prijemalna površina)
Rukohvat (izolirana površina za držanje)
Rokturis (izolēta satveršanas virsma)
Rankena (izoliuotas rankenos paviršius)
Käepide (isoleeritud pideme piirkond)
Рукоятка (изолированная поверхность ручки)
Ръкохватка (изолирана повърхност за хващане)
Måner (suprafață de prindere izolată)
Дршка (изолирана површина)
Ручка (ізолювана поверхня ручки)

المقبض (مساحة المقبض معزولة)

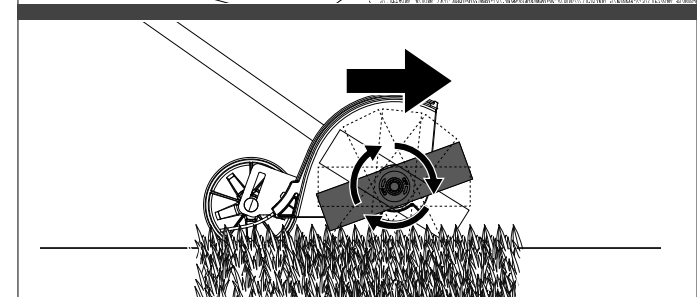
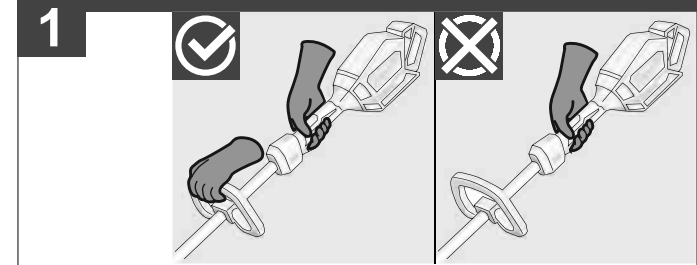

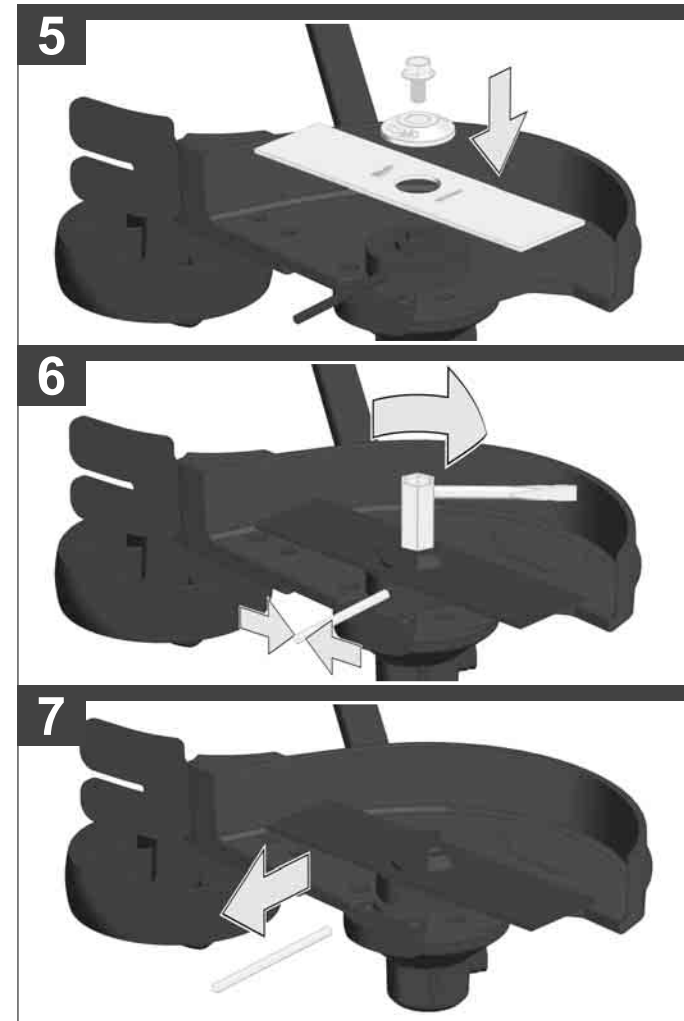
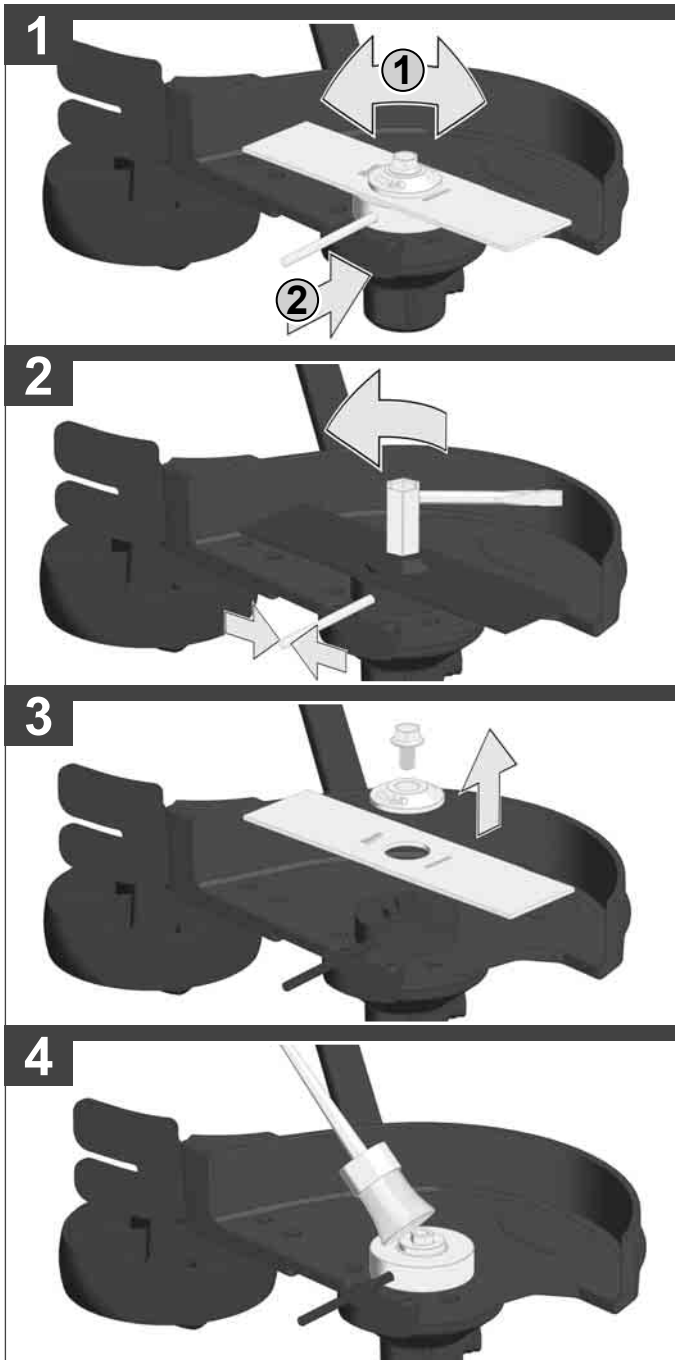

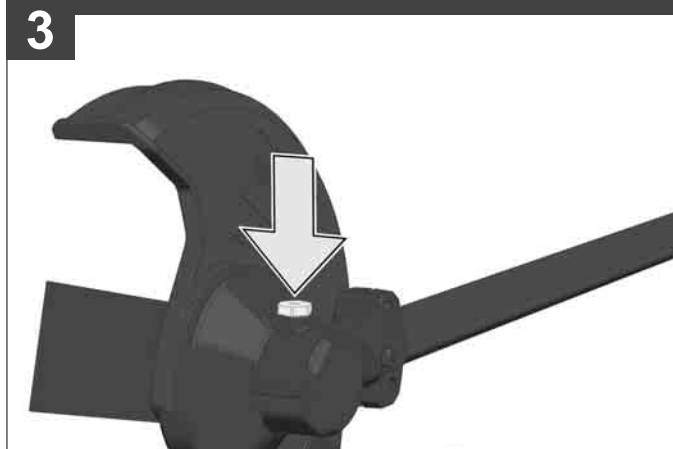
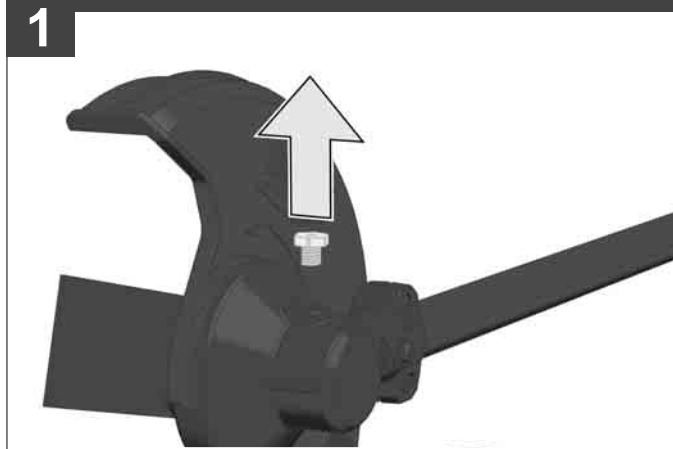
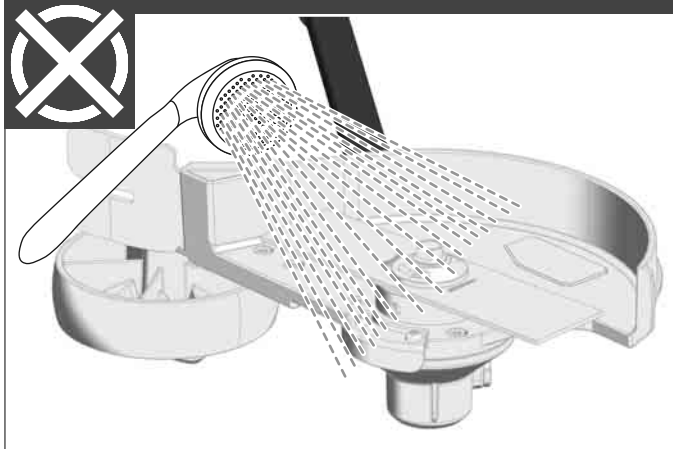

TECHNICAL DATA **CORDLESS EDGER** **M18 FOPH-EA**

Production code.....	4697 71 02... ...00001-999999
No-load speed, low speed.....	0-3000 min ⁻¹
No-load speed, high speed.....	0-3900 min ⁻¹
Blade diameter.....	203 mm
Cutting capacity max.....	50 mm
Battery voltage.....	18 V
Weight according EPTA-Procedure 01/2014 (9.0 Ah).....	2,4 kg

Noise/vibration information

Measured values determined according to EN ISO 3744.

Typically, the A-weighted noise levels of the tool are:

Sound pressure level (Uncertainty K=3dB(A)).....	94 dB(A)
Sound power level (Uncertainty K=3dB(A)).....	5 dB(A)

Wear ear protectors!

Total vibration values (vector sum in the three axes) determined according to EN ISO 3744.

Vibration a _w	4,0 m/s ²
Uncertainty K=.....	0,9 m/s ²

For technical data and approvals of application heads for use on various powerbases please refer to the operating instructions of the used application head.

WARNING

The vibration emission level given in this information sheet has been measured in accordance with a standardised test given in EN ISO 3744 / ISO 7574-4 and may be used to compare one tool with another. It may be used for a preliminary assessment of exposure.

The declared vibration emission level represents the main applications of the tool. However if the tool is used for different applications, with different accessories or poorly maintained, the vibration emission may differ. This may significantly increase the exposure level over the total working period.

An estimation of the level of exposure to vibration should also take into account the times when the tool is switched off or when it is running but not actually doing the job. This may significantly reduce the exposure level over the total working period.

Identify additional safety measures to protect the operator from the effects of vibration such as: maintain the tool and the accessories, keep the hands warm, organisation of work patterns.

⚠ WARNING Read these instructions carefully, be familiar with the controls and the proper use of the machine. Save all warnings and instructions for future reference.

EDGER SAFETY WARNINGS**Training**

Read the instructions carefully. Be familiar with the controls and the proper use of the equipment.

Never allow children or people unfamiliar with these instructions to use the edger. Local regulations may restrict the age of the operator.

Never edge while people, especially children, or pets are nearby.

Keep in mind that the operator or user is responsible for accidents or hazards occurring to other people or their property.

Preparation

While edging, always wear eye and ear protection, substantial foot wear, and long trousers.

Thoroughly inspect the surface where the equipment is to be used and remove all stones, sticks, wires, bones and other foreign objects.

Before using, always visually inspect to see that the blades, blade bolts and cutter assembly are not worn or damaged. Replace worn or damaged blades and bolts in sets to preserve balance.

Use only manufacturer-recommended replacement parts and accessories.

Operation

Do not operate the engine in a confined space where dangerous carbon monoxide fumes can collect. Breathing exhaust fumes can be fatal.

Edge only in daylight or in good artificial light.

Always be sure of your footing on slopes.

Walk, never run.

Use extreme caution when reversing or pulling the edger toward you.

Make sure the blade has stopped before crossing surfaces other than grass and when transporting the edger to and from the area to be edged.

Never operate the edger with defective, missing or incorrectly fitted guards.

Do not change the engine governor settings or overspeed the engine.

Start the engine or switch on the motor carefully according to instructions and with feet well away from the blade(s).

Do not tilt when starting the engine or switching on the motor, unless the edger has to be tilted for starting. In this case, do not tilt it more than absolutely necessary and lift only the part which is away from the operator.

Do not start the engine when a bystander is standing in front of the blade(s).

Do not put hands or feet near or under rotating parts.

Always switch off the electric motor and disconnect from main or stop the fuel powered engine:

- before cleaning blockages;
- before checking, cleaning or working on the blade(s);
- after striking a foreign object: inspect the blade(s) for damage and make repairs before restarting and operating the edger;
- if edger starts to vibrate abnormally (check immediately).
- Stop the engine whenever you leave the edger.

Maintenance and storage

Keep all nuts, bolts and screws tight to be sure the equipment is in safe working conditions.

Allow the engine to cool before storing in any enclosure.

Replace worn or damaged parts.

Do not attempt to repair the machine unless you are competent to do so.

Use only manufacturer-recommended replacement parts and accessories.

ADDITIONAL SAFETY INSTRUCTIONS

Never allow children, persons with reduced physical, sensory or mental capabilities or lack of experience and knowledge or people unfamiliar with these instructions to use the machine. Local regulations may restrict the age of the operator.

Remove the battery pack before starting any work on the machine.

Do not dispose of used battery packs in the household refuse or by burning them. Milwaukee Distributors offer to retrieve old batteries to protect our environment.

Do not store the battery pack together with metal objects (short circuit risk).

Use only System M18 chargers for charging System M18 battery packs. Do not use battery packs from other systems.

Battery acid may leak from damaged batteries under extreme load or extreme temperatures. In case of contact with battery acid wash it off immediately with soap and water. In case of eye contact rinse thoroughly for at least 10 minutes and immediately seek medical attention.

RESIDUAL RISK

Even when the product is used as prescribed, it is still impossible to completely eliminate certain residual risk factors. The following hazards may arise in use and the operator should pay special attention to avoid the following:

Injury caused by vibration
Hold the product by designated handles and restrict working time and exposure.

Exposure to noise can cause hearing injury
Wear ear protection and limit exposure.

Injury due to flying debris
Wear eye protection, heavy long trousers, gloves and substantial footwear at all times.

SPECIFIED CONDITIONS OF USE

The product is only intended for use outdoors by a standing operator.

The product is designed for edging along hard surfaces, such as sidewalks, driveways, flower beds, curbs, and similar areas.

Do not use the tool on or near gravel surfaces.

The cutting plane should be approximately parallel to the ground surface when trimming.

The product should not be used to cut or trim hedges, bushes, or other vegetation where the cutting plane is not at or about ground surface level.

Do not use this product in any other way as stated for normal use.

EC-DECLARATION OF CONFORMITY

We declare as the manufacturer under our sole responsibility that the product described under "Technical Data" fulfills all the relevant regulations and the directives 2011/65/EU (RoHS), 2014/30/EU, 2006/42/EC, 2000/14/EC and the following harmonized standards have been used:

EN 60745-1:2009+A11:2010
ISO 11789:1999
EN 55014-1:2017+A11:2020
EN 55014-2:2015
EN IEC 63000:2018

Measured sound power level: 86,7 dB(A)
Guaranteed sound power level: 96 dB(A).

Conformity assessment procedure according 2000/14/EC to Annex VI.

DEKRA Certification B.V.
Meander 1051 / P.O. Box 5185
6825 MJ ARNHEM / 6802 ED ARNHEM
Country : Netherlands
Notified Body number : 0344

Winnenden, 2021-04-26



Alexander Krug
Managing Director



Authorized to compile the technical file.

Techtronic Industries GmbH
Max-Eyth-Straße 10
71364 Winnenden
Germany

GB-DECLARATION OF CONFORMITY

We declare as the manufacturer under our sole responsibility that the product described under "Technical Data" fulfills all the relevant provisions of the following Regulations S.I. 2008/1597 (as amended), S.I. 2016/1091 (as amended), S.I. 2012/3032 (as amended), S.I.2001/1701 (as amended) and that the following designated standards have been used:

BS EN 60745-1:2009+A11:2010
ISO 11789:1999
BS EN 55014-1:2017+A11:2020
BS EN 55014-2:2015
BS EN IEC 63000:2018

Measured sound power level: 86,7 dB(A)
Guaranteed sound power level: 96 dB(A).

Conformity assessment procedure according to S.I.2001/1701 Schedule 9
Intertek Testing & Certification Ltd.
 Academy Place, 1-9 Brook Street
 Brentwood, Essex, CM14 5NQ
 Country : United Kingdom
 Notified Body number: 0359

Winnenden, 2021-04-26



Alexander Krug
 Managing Director

Authorized to compile the technical file.

Techtronic Industries GmbH
 Max-Eyth-Straße 10
 71364 Winnenden
 Germany

OPERATION

Avoid edging in wet soil/grass. The blade guard may clog and cause unexpected results. If the blade guard becomes clogged, stop the tool, remove the battery pack, and clean debris from the blade guard.

Grasp the tool firmly with your right hand on the rear handle and your left hand on the front handle. Always stand behind the guard. Hold the tool in a comfortable position with the rear handle about hip height.

Slide the tool along the surface, taking care to avoid contact with hard objects. Use the blade ridge to align the blade with the edging surface.

Push the tool at a steady pace. If the blade begins to bog down, slow the cutting pace. Do not force the blade into the ground.

BATTERIES

Battery packs which have not been used for some time should be recharged before use.

Temperatures in excess of 50°C (122°F) reduce the performance of the battery pack. Avoid extended exposure to heat or sunshine (risk of overheating).

The contacts of chargers and battery packs must be kept clean.

For an optimum life-time, the battery packs have to be fully charged, after used.

To obtain the longest possible battery life remove the battery pack from the charger once it is fully charged.

For battery pack storage longer than 30 days:
 Store the battery pack where the temperature is below 27°C and away from moisture
 Store the battery packs in a 30% - 50% charged condition
 Every six months of storage, charge the pack as normal.

BATTERY PACK PROTECTION LI-ION BATTERY

The battery pack has overload protection that protects it from being overloaded and helps to ensure long life. Under extreme stress the battery electronics switch off the machine automatically. To restart, switch the machine off and then on again. If the machine does not start up again, the battery pack may have discharged completely. In this case it must be recharged in the battery charger.

TRANSPORTING LITHIUM BATTERIES

Lithium-ion batteries are subject to the Dangerous Goods Legislation requirements.

Transportation of those batteries has to be done in accordance with local, national and international provisions and regulations.

- The user can transport the batteries by road without further requirements.
- Commercial transport of Lithium-Ion batteries by third parties is subject to Dangerous Goods regulations. Transport preparation and transport are exclusively to be carried out by appropriately trained persons and the process has to be accompanied by corresponding experts.

When transporting batteries:

- Ensure that battery contact terminals are protected and insulated to prevent short circuit.
- Ensure that battery pack is secured against movement within packaging.
- Do not transport batteries that are cracked or leak.

Check with forwarding company for further advice

MAINTENANCE

The ventilation slots of the machine must be kept clear at all times.

Servicing requires extreme care and knowledge and should be performed only by a qualified service technician. For service, we suggest you return the product to your nearest authorised service center for repair. When servicing, use only identical replacement parts.

Switch off and remove battery pack before conducting any maintenance or cleaning work.

You may make adjustments and repairs described here. For other repairs, contact the authorised service agent.

For replacement line, use only nylon filament line of the diameter described in the specification table of this manual.

After extending new cutter line, always return the product to its normal operating position before starting.







After each use, clean the product with a soft dry cloth. Any part that is damaged should be properly repaired or replaced by an authorised service centre.

Check all nuts, bolts, and screws at frequent intervals for proper tightness to ensure the product is in safe working condition.

Use only Milwaukee accessories and Milwaukee spare parts. Should components need to be replaced which have not been described, please contact one of our Milwaukee service agents (see our list of guarantee/service addresses).

If needed, an exploded view of the tool can be ordered. Please state the machine type printed as well as the six-digit No. on the label and order the drawing at your local service agents or directly at: Techtronic Industries GmbH, Max-Eyth-Straße 10, 71364 Winnenden, Germany.

SYMBOLS

	CAUTION! WARNING! DANGER!
	Please read the instructions carefully before starting the machine.
	Remove the battery pack before starting any work on the machine.
	Wear ear protectors! Always wear goggles when using the machine.
	Wear gloves!
	Always wear protective clothing and footwear.
	Keep bystanders a safe distance away from the machine.
	Rotating cutting blade
	Thrown objects
	Direction of edger blade rotation
	Do not use in the rain or leave outdoors while it is raining.
	DANGER! Avoid blade contact during use.
	The guaranteed sound power level shown on this label is 96 dB(A).
	Do not dispose electric tools, batteries/rechargeable batteries together with household waste material. Electric tools and batteries that have reached the end of their life must be collected separately and returned to an environmentally compatible recycling facility. Check with your local authority or retailer for recycling advice and collection point.
n_0	Stroke rate under no-load
V	Volts

	Direct current
	European Conformity Mark
	British Conformity Mark
	Ukraine Conformity Mark
	EurAsian Conformity Mark

Produktionsnummer	4697 71 02...
	...000001-999999
Leerlaufdrehzahl, niedrige Drehzahl.....	0-3000 min ⁻¹
Leerlaufdrehzahl, hohe Drehzahl	0-3900 min ⁻¹
Messerdurchmesser	203 mm
Schnittleistung max.	50 mm
Spannung Wechselakku.....	18 V
Gewicht nach EPTA-Prozedur 01/2014 (9,0 Ah)	2,4 kg

Geräusch/Vibrationsinformation

Messwerte ermittelt entsprechend EN ISO 3744..

Der A-bewertete Geräuschpegel des Gerätes beträgt

typischerweise:

Schalldruckpegel (Unsicherheit K=3dB(A))

94 dB(A)

Schalleistungspegel (Unsicherheit K=3dB(A)).....

5 dB(A)

Gehörschutz tragen!

Schwingungsgesamtwerte (Vektorsumme dreier Richtungen)

ermittelt entsprechend EN ISO 3744.

Vibration a_w

4,0 m/s²

Unsicherheit K=

0,9 m/s²

Technische Daten und Zulassungen der Aufsatzgeräte für die Verwendung auf verschiedenen Antriebseinheiten entnehmen Sie bitte aus den Betriebsanweisungen des verwendeten Aufsatzgerätes.

WARNUNG

Der in diesen Anweisungen angegebene Schwingungspegel ist entsprechend einem in EN ISO 3744 / ISO 7574-4 genormten Messverfahren gemessen worden und kann für den Vergleich von Elektrowerkzeugen miteinander verwendet werden. Er eignet sich auch für eine vorläufige Einschätzung der Schwingungsbelastung.

Der angegebene Schwingungspegel repräsentiert die hauptsächlichsten Anwendungen des Elektrowerkzeugs. Wenn allerdings das Elektrowerkzeug für andere Anwendungen, mit abweichenden Einsatzwerkzeugen oder ungenügender Wartung eingesetzt wird, kann der Schwingungspegel abweichen. Dies kann die Schwingungsbelastung über den gesamten Arbeitszeitraum deutlich erhöhen.

Für eine genaue Abschätzung der Schwingungsbelastung sollten auch die Zeiten berücksichtigt werden, in denen das Gerät abgeschaltet ist oder zwar läuft, aber nicht tatsächlich im Einsatz ist. Dies kann die Schwingungsbelastung über den gesamten Arbeitszeitraum deutlich reduzieren.

Legen Sie zusätzliche Sicherheitsmaßnahmen zum Schutz des Bedieners vor der Wirkung von Schwingungen fest wie zum Beispiel: Wartung von Elektrowerkzeug und Einsatzwerkzeugen, Warmhalten der Hände, Organisation der Arbeitsabläufe.

⚠️ WARNUNG! Lesen Sie diese Gebrauchsanleitung sorgfältig durch und machen Sie sich mit den Bedienelementen und der sachgemäßen Bedienung des Geräts vertraut. Bewahren Sie alle Sicherheitshinweise und Anweisungen für die Zukunft auf.

SICHERHEITSHINWEISE KANTENSCHNEIDER

Schulung

Lesen Sie diese Anleitung sorgfältig durch. Machen Sie sich mit der Bedienung und der sachgemäßen Verwendung des Geräts vertraut.

Der Kantenschneider darf nicht von Kindern oder Personen bedient werden, die diese Anleitung nicht gelesen haben. Möglicherweise gelten lokale Altersbeschränkungen für den Bediener.

Verwenden Sie den Kantenschneider nicht in der Nähe von anderen Personen, insbesondere Kindern, oder Haustieren.

Beachten Sie, dass der Bediener oder Nutzer für Unfälle oder Gefahren für Dritte oder deren Eigentum haftet.

Vorbereitung

Tragen Sie bei Verwendung des Kantenschneiders immer Augen- und Gehörschutz sowie festes Schuhwerk und lange Hosen.

Prüfen Sie den Einsatzbereich sorgfältig und entfernen Sie Steine, Stöcke, Drähte, Knochen oder sonstige Fremdkörper.

Kontrollieren Sie Messer, Messerschrauben und Schneidwerk vor Gebrauch auf verschlissene oder beschädigte Teile. Tauschen Sie verschlissene oder beschädigte Teile aus.

Verwenden Sie nur vom Hersteller empfohlene Ersatz- und Zubehörteile.

Bedienung

Den Kantenschneider nur bei Tageslicht oder guter Beleuchtung verwenden.

Achten Sie vor allem in Hanglagen auf sicheren Stand.

Immer nur gehen, niemals rennen.

Seien Sie besonders vorsichtig, wenn Sie den Kantenschneider umdrehen oder in Ihre Richtung ziehen.

Vergewissern Sie sich vor dem Überqueren von anderen Flächen als Gras und beim Transportieren des Geräts, dass das Messer stillsteht.

Betreiben Sie das Gerät niemals mit schadhafte, fehlenden oder nicht ordnungsgemäß montierten Schutzvorrichtungen.

Nehmen Sie keine Änderungen am Drehzahlregler vor.

Starten Sie das Gerät langsam laut Anleitung und halten Sie das Messer von Ihren Füßen fern.

Den Kantenschneider beim Start nicht kippen, es sei denn, es handelt sich um ein Modell, das beim Start gekippt werden muss. Kippen Sie es in diesem Fall nicht mehr als unbedingt notwendig und heben Sie nur den vom Bediener abgewandten Teil des Geräts an.

Starten Sie das Gerät nicht, wenn sich eine andere Person vor dem Messer befindet.

Halten Sie Hände und Füße fern von rotierenden Teilen.

Schalten Sie in folgenden Situationen immer den Motor aus:

- vor dem Entfernen von Blockierungen;
- vor Kontroll-, Reinigungs- oder sonstigen Arbeiten am Messer;
- nach der Kollision mit einem Fremdkörper: das Messer auf Beschädigungen prüfen und ggf. reparieren, bevor der Kantenschneider erneut in Betrieb genommen wird;
- wenn der Kantenschneider ungewöhnlich stark vibriert (sofort kontrollieren).
- Schalten Sie den Motor aus, wenn Sie den Kantenschneider unbeaufsichtigt lassen.

Wartung und Lagerung

Kontrollieren Sie, ob alle Muttern, Bolzen und Schrauben fest angezogen sind, um sicherzustellen, dass sich das Gerät in einem sicheren Betriebszustand befindet.

Lassen Sie den Motor vor dem Einlagern abkühlen.

Ersetzen Sie verschlissene oder beschädigte Teile.

Versuchen Sie nicht, das Gerät zu reparieren, wenn Sie nicht ausreichend qualifiziert sind.

Verwenden Sie nur vom Hersteller empfohlene Ersatz- und Zubehörteile.

WEITERE SICHERHEITSHINWEISE

Niemals zulassen, dass Kinder, Personen mit eingeschränkter körperlicher, sensorischer oder geistiger Leistungsfähigkeit oder fehlender Erfahrung und Kenntnissen oder Personen, die mit dieser Gebrauchsanleitung nicht vertraut sind, diese Maschine benutzen. Lokale Vorschriften können das Alter des Bedieners einschränken.

Vor allen Arbeiten an der Maschine den Wechselakku herausnehmen

Verbrauchte Wechselakkus nicht ins Feuer oder in den Hausmüll werfen. Milwaukee bietet eine umweltgerechte Alt-Wechselakku-Entsorgung an; bitte fragen Sie Ihren Fachhändler.

Wechselakkus nicht zusammen mit Metallgegenständen aufbewahren (Kurzschlussgefahr).

Wechselakkus des Systems M18 nur mit Ladegeräten des Systems M18 laden. Keine Akkus aus anderen Systemen laden.

Unter extremer Belastung oder extremer Temperatur kann aus beschädigter Wechselakku Batterieflüssigkeit auslaufen. Bei Berührung mit Batterieflüssigkeit sofort mit Wasser und Seife abwaschen. Bei Augenkontakt sofort mindestens 10 Minuten gründlich spülen und unverzüglich einen Arzt aufsuchen.

RESTRISIKO

Auch bei ordnungsgemäßer Verwendung können nicht alle Restrisiken ausgeschlossen werden. Beim Gebrauch können folgende Gefahren entstehen, auf die der Bediener besonders achten sollte:

Durch Vibration verursachte Verletzungen. Halten Sie das Gerät an den dafür vorgesehenen Griffen und begrenzen Sie die Arbeits- und Expositionszeit.

Lärmbelastung kann zu Gehörschädigungen führen. Tragen Sie einen Gehörschutz und schränken Sie die Expositionszeit ein.

Durch Schmutzpartikel verursachte Augenverletzungen. Tragen Sie immer eine Schutzbrille, feste lange Hosen, Handschuhe und festes Schuhwerk.

BESTIMMUNGSGEMÄSSE VERWENDUNG

Das Produkt ist nur für den Gebrauch im Freien und durch eine stehende Person ausgelegt.

Das Gerät ist für das Schneiden entlang von harten Oberflächen ausgelegt, wie Gehwegen, Auffahrten, Blumenbeeten, Bordsteinen oder ähnlichen Bereichen.

Verwenden Sie das Gerät nicht auf oder in der Nähe von Kiesflächen.

Bewegen Sie das Gerät beim Schneiden möglichst parallel zur Bodenoberfläche.

Verwenden Sie das Produkt nicht zum Schneiden oder Trimmen von Hecken, Büschen oder sonstiger Vegetation, bei der sich die Schnittebene nicht parallel zum Boden befindet.

Dieses Gerät darf nur wie angegeben bestimmungsgemäß verwendet werden.

EG-KONFORMITÄTSERKLÄRUNG

Wir erklären als Hersteller in alleiniger Verantwortung, dass das unter "Technische Daten" beschriebene Produkt mit allen relevanten Vorschriften der Richtlinien 2011/65/EU (RoHS), 2014/30/EU, 2006/42/EG, 2000/14/EC und den folgenden harmonisierten normativen Dokumenten übereinstimmt:

EN 60745-1:2009+A11:2010
ISO 11789:1999
EN 55014-1:2017+A11:2020
EN 55014-2:2015
EN IEC 63000:2018

Gemessener Schalleistungspegel: 86,7 dB(A)
Garantierter Schalleistungspegel: 96 dB(A).

Konformitätsbewertungsverfahren gemäß 2000/14/EG Anhang VI.
DEKRA Certification B.V.
Meander 1051 / P.O. Box 5185
6825 MJ ARNHEM / 6802 ED ARNHEM
Country : Netherlands
Notified Body number : 0344

Winnenden, 2021-04-26



Alexander Krug
Managing Director



Bevollmächtigt die technischen Unterlagen zusammenzustellen.

Techronic Industries GmbH
Max-Eyth-Straße 10
71364 Winnenden
Germany

16 DEUTSCH

DEUTSCH 17

BEDIENUNG

Vermeiden Sie den Einsatz auf nassem Erdreich/Gras. Der Messerschutz kann blockieren und unerwartete Ergebnisse herbeiführen. Wenn der Messerschutz blockiert, halten Sie das Gerät an, entnehmen Sie den Akku und entfernen Sie Verschmutzungen vom Messerschutz.

Halten Sie das Gerät mit der rechten Hand am hinteren Griff und mit der linken Hand am vorderen Griff fest. Halten Sie sich immer hinter dem Schutz auf. Führen Sie das Gerät in einer bequemen Haltung, so dass sich der hintere Griff etwa auf Hüfthöhe befindet.

Fahren Sie mit dem Gerät an der Oberfläche entlang und vermeiden Sie jeglichen Kontakt mit harten Gegenständen. Orientieren Sie sich an der Messerkante, um das Messer zur Schnittkante auszurichten.

Führen Sie das Gerät mit gleichbleibender Geschwindigkeit. Wenn sich das Messer in das Erdreich frisst, verlangsamen Sie die Schnittgeschwindigkeit. Drücken Sie das Messer nicht mit Gewalt in das Erdreich.

AKKUS

Längere Zeit nicht benutzte Wechselakkus vor Gebrauch nachladen.

Eine Temperatur über 50°C vermindert die Leistung des Wechselakkus. Längere Erwärmung durch Sonne oder Heizung vermeiden.

Die Anschlusskontakte an Ladegerät und Wechselakku sauber halten.

Für eine optimale Lebensdauer müssen nach dem Gebrauch die Akkus voll geladen werden.

Für eine möglichst lange Lebensdauer sollten die Akkus nach dem Aufladen aus dem Ladegerät entfernt werden.

Bei Lagerung des Akkus länger als 30 Tage:

Akku bei ca. 27°C und trocken lagern.

Akku bei ca. 30%-50% des Ladezustandes lagern.

Akku alle 6 Monate erneut aufladen.

AKKUÜBERLASTSCHUTZ LI-IONEN-AKKU

Der Akkupack ist mit einem Überlastschutz ausgestattet, der den Akku vor Überlastung schützt und eine hohe Lebensdauer sicherstellt.

Bei extrem starker Beanspruchung schaltet die Akkuelektronik die Maschine automatisch ab. Zum Weiterarbeiten Maschine Aus- und wieder Einschalten. Sollte die Maschine nicht wieder anlaufen, ist der Akkupack möglicherweise entladen und muss im Ladegerät wieder aufgeladen werden.

TRANSPORT VON LITHIUM-IONEN-AKKUS

Lithium-Ionen-Akkus fallen unter die gesetzlichen Bestimmungen zum Gefahrguttransport.

Der Transport dieser Akkus muss unter Einhaltung der lokalen, nationalen und internationalen Vorschriften und Bestimmungen erfolgen.

- Verbraucher dürfen diese Akkus ohne Weiteres auf der Straße transportieren.
- Der kommerzielle Transport von Lithium-Ionen-Akkus durch Speditionsunternehmen unterliegt den Bestimmungen des Gefahrguttransports. Die Versandvorbereitungen und der Transport dürfen ausschließlich von entsprechend geschulten Personen durchgeführt werden. Der gesamte Prozess muss fachmännisch begleitet werden.

Folgende Punkte sind beim Transport von Akkus zu beachten:

- Stellen Sie sicher, dass die Kontakte geschützt und isoliert sind, um Kurzschlüsse zu vermeiden.
- Achten Sie darauf, dass der Akkupack innerhalb der Verpackung nicht verrutschen kann.
- Beschädigte oder auslaufende Akkus dürfen nicht transportiert werden.

Wenden Sie sich für weitere Hinweise an Ihr Speditionsunternehmen.

WARTUNG

Stets die Lüftungsschlitze der Maschine sauber halten.

Die Inspektion des Produkts erfordert extreme Sorgfalt und Sachkenntnis. Überlassen Sie diese Arbeit unbedingt einem qualifizierten Servicetechniker. Senden Sie das Produkt zur Inspektion oder Reparatur an eine autorisierte Servicestelle. Verwenden Sie zur Wartung nur identische Ersatzteile.

Vor der Durchführung von Wartungs- oder Reinigungsarbeiten, das Gerät ausschalten und den Akku entnehmen.

Führen Sie nur die hier beschriebenen Einstellungen und Reparaturen durch. Für alle anderen Reparaturarbeiten wenden Sie sich bitte an einen autorisierten Fachhändler.

Verwenden Sie als Ersatzfadenspule nur Nylonfäden auf Spulen mit dem in dieser Anleitung genannten Durchmesser.

Nach dem Einfädeln des neuen Schneidfadens, das Produkt vor dem Starten wieder in die normale Betriebsposition bringen.

Reinigen Sie das Produkt nach jedem Gebrauch mit einem trockenen, weichen Tuch. Beschädigte Teile sind durch eine autorisierte Servicestelle zu reparieren oder zu ersetzen.

Prüfen Sie in regelmäßigen Abständen, dass alle Muttern, Bolzen und Schrauben ordnungsgemäß angezogen sind, um den sicheren Betrieb des Produkts zu gewährleisten.

Nur Milwaukee Zubehör und Milwaukee Ersatzteile verwenden. Bauteile, deren Austausch nicht beschrieben wurde, bei einer Milwaukee Kundendienststelle auswechseln lassen (Broschüre Garantie/ Kundendienstadressen beachten).

Bei Bedarf kann eine Explosionszeichnung des Gerätes unter Angabe der Maschinen Type und der sechsstelligen Nummer auf dem Leistungsschild bei Ihrer Kundendienststelle oder direkt bei Techtronic Industries GmbH, Max-Eyth-Straße 10, 71364 Winnenden, Germany angefordert werden.

SYMBOLE

	ACHTUNG! WARNUNG! GEFAHR!
	Bitte lesen Sie die Gebrauchsanweisung vor Inbetriebnahme sorgfältig durch.
	Vor allen Arbeiten an der Maschine den Wechselakku herausnehmen
	Gehörschutz tragen! Beim Arbeiten mit der Maschine stets Schutzbrille tragen.
	Schutzhandschuhe tragen!
	Tragen Sie immer Schutzkleidung und festes Schuhwerk.
	Halten Sie umstehende Personen in einem sicheren Abstand vom Gerät.
	Rotierendes Schneidmesser
	Material kann weggeschleudert werden
	Drehrichtung der Messer
	Nicht bei Regen verwenden und nicht im Regen liegen lassen.
	GEFAHR! Während des Gebrauchs jeglichen Kontakt mit dem Messer vermeiden.
	Der laut Typenschild garantierte Schalleistungspegel beträgt 96 dB.
	Elektrogeräte, Batterien/Akkus dürfen nicht zusammen mit dem Hausmüll entsorgt werden. Elektrische Geräte und Akkus sind getrennt zu sammeln und zur umweltgerechten Entsorgung bei einem Verwertungsbetrieb abzugeben. Erkundigen Sie sich bei den örtlichen Behörden oder bei Ihrem Fachhändler nach Recyclinghöfen und Sammelstellen.
	Leerlaufhubzahl
	Spannung
	Gleichstrom

	Europäisches Konformitätszeichen
	Britisches Konformitätszeichen
	Ukrainisches Konformitätszeichen
	Euroasiatisches Konformitätszeichen

Numéro de série	4697 71 02...
	...00001-999999
Vitesse de rotation à vide, à basse vitesse	0-3000 min ⁻¹
Vitesse de rotation à vide, à vitesse élevée	0-3900 min ⁻¹
Diamètre de la lame	203 mm
Capacité de coupe max.	50 mm
Tension accu interchangeable	18 V
Poids suivant EPTA-Procédure 01/2014 (9,0 Ah).....	2,4 kg

Informations sur le bruit et les vibrations

Valeurs de mesure obtenues conformément à la EN ISO 3744..

Les mesures réelles (des niveaux acoustiques de l'appareil sont :

Niveau de pression acoustique (Incertitude K=3dB(A))	94 dB(A)
Niveau d'intensité acoustique (Incertitude K=3dB(A))	5 dB(A)

Toujours porter une protection acoustique!

Valeurs totales des vibrations (somme vectorielle de trois sens) établies conformément à EN ISO 3744.

Vibration a	4,0 m/s ²
Incertitude K=	0,9 m/s ²

Pour les données techniques et les homologations des têtes à utiliser sur les différentes unités de motorisation, voir les instructions de la tête utilisée.

ATTENTION

Le niveau vibratoire indiqué dans ces instructions a été mesuré selon un procédé de mesure normalisé dans la norme EN ISO 3744 / ISO 7574-4 et peut être utilisé pour comparer des outils électriques entre eux. Il convient aussi à une estimation provisoire de la sollicitation par les vibrations.

Le niveau vibratoire indiqué représente les applications principales de l'outil électrique. Toutefois, si l'outil électrique est utilisé pour d'autres applications, avec des outils rapportés qui diffèrent ou une maintenance insuffisante, il se peut que le niveau vibratoire diverge. Cela peut augmenter nettement la sollicitation par les vibrations sur tout l'intervalle de temps du travail.

Pour une estimation précise de la sollicitation par les vibrations, on devrait également tenir compte des temps pendant lesquels l'appareil n'est pas en marche ou tourne sans être réellement en service. Cela peut réduire nettement la sollicitation par les vibrations sur tout l'intervalle de temps du travail.

Définissez des mesures de sécurité supplémentaires pour protéger l'utilisateur contre l'influence des vibrations, comme par exemple : la maintenance de l'outil électrique et des outils rapportés, le maintien au chaud des mains, l'organisation des déroulements de travail.

A AVERTISSEMENT! Lire attentivement les présentes consignes d'utilisation et familiariser avec les éléments de contrôle et l'utilisation correcte du dispositif. Bien garder tous les avertissements et instructions.

CONSIGNES DE SÉCURITÉ COUPE-BORDURES

Formation

Veillez lire attentivement ces instructions. Familiarisez-vous avec le fonctionnement et l'utilisation conforme de l'appareil.

Le coupe-bordures ne doit pas être utilisé par des enfants ni par des personnes n'ayant pas lu les présentes instructions. Il est possible que des réglementations locales imposent un âge minimum pour l'utilisation de ce genre d'appareils.

N'utilisez pas le coupe-bordures à proximité d'autres personnes, en particulier des enfants, ou des animaux.

Veillez noter que l'opérateur ou l'utilisateur est responsable pour les incidents ou dangers à l'encontre d'une tierce personne ou de ses biens.

Préparatifs

Lors de l'utilisation du coupe-bordures, portez toujours une protection oculaire et auditive ainsi que des chaussures robustes et un pantalon long.

Vérifiez soigneusement la zone d'utilisation et retirez les pierres, les bâtons, les fils, les os ou tout autre corps étranger.

Avant utilisation, contrôlez que la lame, les vis de la lame et le dispositif de coupe ne sont pas usés ni endommagés. Remplacez les pièces usées ou endommagées.

Utilisez uniquement des pièces de rechange et des accessoires recommandés par le fabricant.

Utilisation

Utilisez le coupe-bordures uniquement à la lumière du jour ou avec un bon éclairage.

Conservez une position stable, surtout dans les pentes.

Allez toujours au pas, ne courez jamais.

Soyez particulièrement prudent lorsque vous retournez le coupe-bordures ou que vous le tirez dans votre direction.

Avant de traverser d'autres surfaces comme de l'herbe et lors du transport de l'appareil, assurez-vous que la lame est à l'arrêt.

N'utilisez jamais l'appareil si des dispositifs de protection sont endommagés, manquants ou montés incorrectement.

N'effectuez aucune modification sur le variateur de vitesse.

Démarrez l'appareil en douceur, conformément aux instructions, et maintenez la lame éloignée de vos pieds.

Lors du démarrage, n'inclinez pas le coupe-bordures, sauf s'il s'agit d'un modèle qui doit être incliné au démarrage. Dans ce cas, ne l'inclinez pas plus que nécessaire et ne soulevez que la partie de l'appareil opposée.

Ne démarrez pas l'appareil si une autre personne se trouve devant la lame.

Maintenez vos pieds et vos mains éloignés des éléments en rotation.

Dans les situations suivantes, éteignez toujours le moteur :

- avant de retirer des obstacles ;
- avant toute opération de contrôle, nettoyage ou autre tâche particulière sur la lame ;
- après la collision avec un corps étranger: vérifier que la lame n'est pas endommagée et réparer si nécessaire avant de remettre le coupe-bordures en marche ;
- lorsque le coupe-bordures vibre de façon inhabituellement forte (contrôler immédiatement).
- Éteignez le moteur si vous laissez le coupe-bordures sans surveillance.

Maintenance et stockage

Vérifiez que les écrous, les boulons et les vis sont bien serrés afin de vous assurer que l'appareil se trouve dans un état de fonctionnement sûr.

Laissez refroidir le moteur avant d'entreposer l'appareil.

Remplacez les pièces usées ou endommagées.

N'essayez pas de réparer l'appareil si vous n'êtes pas suffisamment qualifié pour le faire.

Utilisez uniquement des pièces de rechange et des accessoires recommandés par le fabricant.

INSTRUCTIONS DE SÉCURITÉ ULTÉRIEURES

Ne jamais permettre que des enfants, des personnes ayant des capacités physiques, sensorielles ou mentales réduites ou qui ne possèdent pas d'expérience et/ou une connaissance spécifique ou également des personnes n'ayant pas familiarité avec les présentes instructions d'emploi utilisent cette machine. Les normes locales peuvent limiter l'âge de l'opérateur.

Avant tous travaux sur la machine retirer l'accu interchangeable.

Ne pas jeter les accus interchangeables usés au feu ou avec les déchets ménagers. Milwaukee offre un système d'évacuation écologique des accus usés.

Ne pas conserver les accus interchangeables avec des objets métalliques (risque de court-circuit)

Ne charger les accus interchangeables du système M18 qu'avec le chargeur d'accus du système M18. Ne pas charger des accus d'autres systèmes.

En cas de conditions ou températures extrêmes, du liquide caustique peut s'échapper d'un accu interchangeable endommagé. En cas de contact avec le liquide caustique de la batterie, laver immédiatement avec de l'eau et du savon. En cas de contact avec les yeux, rincer soigneusement avec de l'eau et consulter immédiatement un médecin.

RISQUES RESIDUELS

Même en cas d'utilisation correcte, il n'est pas possible d'exclure tous les risques résiduels. Lors de l'utilisation, les risques suivants pourront être présents et l'utilisateur devra prêter une attention particulière en vue de les éviter :

Blessures causées par les vibrations. Tenir le dispositif à l'aide de ses poignées et limiter les temps de travail et d'exposition.

L'exposition au bruit peut causer des dommages auditifs. Porter une protection auditive et limiter la durée de l'exposition.

Lésions oculaires causées par des particules de déchets. Toujours porter des lunettes de sécurité, de pantalon long lourd, des gants et des chaussures robustes.

UTILISATION CONFORME AUX PRESCRIPTIONS

Le produit a été conçu uniquement pour une utilisation en plein air et par une personne debout.

L'appareil est conçu pour la coupe le long de surfaces dures comme les trottoirs, les voies d'accès, les platebandes de fleurs, les pierres de bordure ou toute autre zone similaire.

N'utilisez pas l'appareil sur des surfaces gravillonnées ou à proximité.

Lors de son utilisation, déplacer le dispositif d'une manière la plus possible parallèle à la surface du terrain.

Ne pas utiliser le produit pour couper ou découper des haies, buissons ou tout autre type de végétation, où le niveau de coupe ne soit pas parallèle au terrain.

Comme déjà indiqué, cette machine n'est conçue que pour être utilisée conformément aux prescriptions.

DÉCLARATION CE DE CONFORMITÉ

Nous déclarons, en tant que fabricant et sous notre seule responsabilité, Nous déclarons, en tant que fabricant et sous notre seule responsabilité, que le produit décrit dans « Données techniques » est conforme à toutes les dispositions pertinentes des directives 2011/65/UE (RoHS), 2014/30/UE, 2006/42/CE, 2000/14/EC et des documents normatifs harmonisés suivants :

- EN 60745-1:2009+A11:2010
- ISO 11789:1999
- EN 55014-1:2017+A11:2020
- EN 55014-2:2015
- EN IEC 63000:2018

Niveau de puissance acoustique mesuré: 86,7 dB(A)
Niveau de puissance acoustique garanti: 96 dB(A).

Procédure d'évaluation de la conformité suivant 2000/14/CE annexe VI.
DEKRA Certification B.V.
Meander 1051 / P.O. Box 5185
6825 MJ ARNHEM / 6802 ED ARNHEM
Country : Netherlands
Notified Body number : 0344

Winnenden, 2021-04-26



Alexander Krug
Managing Director



Autorisé à compiler la documentation technique.

Techtronic Industries GmbH
Max-Eyth-Straße 10
71364 Winnenden
Germany

UTILISATION

Évitez d'utiliser l'appareil sur un sol ou de l'herbe humide. Le protège-lame peut se bloquer et entraîner des résultats inattendus. Si le protège-lame se bloque, arrêtez l'appareil puis retirez la batterie et enlevez les saletés présentes sur le protège-lame.

Tenez l'appareil en mettant votre main droite sur la poignée arrière et votre main gauche sur la poignée avant. Tenez-vous toujours derrière le dispositif de protection. Manipulez l'appareil dans une position confortable de sorte que la poignée arrière se trouve au niveau de la taille.

Déplacez l'appareil le long de la surface et évitez tout contact avec des objets durs. Étudiez le bord de la lame afin d'aligner la lame par rapport au bord de coupe.

Utilisez l'appareil à une vitesse constante. Si la lame rase le sol, diminuez la vitesse de coupe. N'appuyez pas la lame contre le sol avec force.

ACCUS

Recharger les accus avant utilisation après une longue période de non utilisation.

Une température supérieure à 50°C amoindrit la capacité des accus. Éviter les expositions prolongées au soleil ou au chauffage.

Tenir propres les contacts des accus et des chargeurs.

Pour une durée de vie optimale, les accus doivent être chargés à fond après l'utilisation.

Pour une plus longue durée de vie, enlever les batteries du chargeur de batterie quand celles-ci seront chargées.

En cas d'entreposage de la batterie pour plus de 30 jours: Entreposer la batterie à 27°C environ dans un endroit sec. Entreposer la batterie avec une charge d'environ 30% - 50%.

Recharger la batterie tous les 6 mois.

PROTECTION DE L'ACCU CONTRE LES SURCHARGES BATTERIE LITHIUM-ION

Le bloc d'accus est équipé d'un dispositif de protection contre la surcharge qui protège l'accu contre une surcharge et qui assure une longue durée de vie.

En cas de sollicitation extrêmement élevée, l'unité électronique de l'accu éteint la machine automatiquement. Pour continuer le travail, il convient d'éteindre la machine et de l'enclencher à nouveau. Si la machine ne redémarre pas, il se peut que le bloc d'accus soit déchargé et qu'il doive être rechargé dans le chargeur.

TRANSPORT DE BATTERIES LITHIUM-ION

Les batteries lithium-ion sont soumises aux dispositions législatives concernant le transport de produits dangereux.

Le transport de ces batteries devra s'effectuer dans le respect des dispositions et des normes locales, nationales et internationales.

- Les utilisateurs peuvent transporter ces batteries sans restrictions.
- Le transport commercial de batteries lithium-ion est réglé par les dispositions concernant le transport de produits dangereux. La préparation au transport et le transport devront être effectués uniquement par du personnel formé de façon adéquate. Tout le procédé devra être géré d'une manière professionnelle.

Durant le transport de batteries il faut respecter les consignes suivantes :

- S'assurer que les contacts soient protégés et isolés en vue d'éviter des courts-circuits.
- S'assurer que le groupe de batteries ne puisse pas se déplacer à l'intérieur de son emballage.
- Des batteries endommagées ou des batteries perdant du liquide ne devront pas être transportées.

Pour tout renseignement complémentaire veuillez vous adresser à votre transporteur professionnel.

ENTRETIEN

Tenir toujours propres les orifices de ventilation de la machine.

L'inspection du produit exige beaucoup de précision et de savoir-faire technique et elle doit être effectuée uniquement par un technicien d'assistance qualifié. Envoyer le produit à un centre d'assistance autorisé pour toute opération d'inspection et de réparation. Pour l'entretien utiliser uniquement des pièces détachées identiques.

Avant d'effectuer toute opération d'entretien ou de nettoyage, désactiver le dispositif et enlever la batterie.

Effectuer uniquement les configurations et les réparations décrites ici. Pour toutes les autres interventions de réparation, veuillez vous adresser à un revendeur spécialisé autorisé.

Comme bobine de fil de recharge, utiliser uniquement des fils en nylon sur bobines ayant un diamètre indiqué dans les présentes instructions.

Après avoir inséré le nouveau fil de coupe, avant de mettre en marche le produit, rétablir sa normale position de fonctionnement.

Après chaque utilisation, nettoyer le produit avec un chiffon sec et doux. Les pièces endommagées doivent être réparées ou remplacées chez un centre d'assistance autorisé.







Contrôler à des intervalles réguliers que tous les écrous, boulons et vis soient correctement serrés pour assurer le fonctionnement en toute sécurité du produit.

Utiliser uniquement les accessoires Milwaukee et les pièces détachées Milwaukee. Faire remplacer les composants dont le remplacement n'a pas été décrit, par un des centres de service après-vente Milwaukee (observer la brochure avec les adresses de garantie et de service après-vente).

En cas de besoin il est possible de demander un dessin éclaté du dispositif en indiquant le modèle de la machine et le numéro de six chiffres imprimé sur la plaquette de puissance et en s'adressant au centre d'assistance technique ou directement à Techtronic Industries GmbH, Max-Eyth-Straße 10, 71364 Winnenden, Germany.

SYMBOLES

	ATTENTION! AVERTISSEMENT! DANGER!
	Veuillez lire avec soin le mode d'emploi avant la mise en service
	Avant tous travaux sur la machine retirer l'accu interchangeable.
	Toujours porter une protection acoustique! Toujours porter des lunettes protectrices en travaillant avec la machine.
	Porter des gants de protection!
	Toujours porter des vêtements de protection et des chaussures robustes.
	Maintenez les personnes présentes à une distance de sécurité suffisante par rapport à l'appareil.
	Lame de coupe rotative
	De la matière peut être projetée
	Sens de marche des lames
	Ne pas utiliser en cas de pluie et ne pas laisser sous la pluie.
	DANGER ! Pendant l'utilisation, éviter tout contact avec la lame.
	Le niveau de puissance sonore garantie suivant la plaquette d'usine est de 96 dB.
	Les dispositifs électriques, les batteries et les batteries rechargeables ne sont pas à éliminer dans les déchets ménagers. Les dispositifs électriques et les batteries sont à collecter séparément et à remettre à un centre de recyclage en vue de leur élimination dans le respect de l'environnement. S'adresser aux autorités locales ou au détaillant spécialisé en vue de connaître l'emplacement des centres de recyclage et des points de collecte.
	Nombre de courses à vide

	Voltage
	Courant continu
	Marque de conformité européenne
	Marque de conformité britannique
	Marque de conformité ukrainienne
	Marque de conformité d'Eurasie

DATI TECNICI	TAGLIABORDI A BATTERIA	M18 FOPH-EA
Numero di serie	4697 71 02...	000001-999999
Giri a vuoto, bassa velocità	0-3000 min ⁻¹	
Giri a vuoto, alta velocità	0-3900 min ⁻¹	
Diametro lama	203 mm	
Potenza di taglio max.	50 mm	
Tensione batteria	18 V	
Peso secondo la procedura EPTA 01/2014 (9,0 Ah)	2,4 kg	

Informazioni sulla rumorosità/sulle vibrazioni

Valori misurati conformemente alla norma EN ISO 3744.
La misurazione A del livello di pressione acustica dell'utensile è di solito di:

Livello di rumorosità (Incertezza della misura K=3dB(A)) 94 dB(A)
Potenza della rumorosità (Incertezza della misura K=3dB(A)) 5 dB(A)

Utilizzare le protezioni per l'udito!

Valori totali delle oscillazioni (somma di vettori in tre direzioni) misurati conformemente alla norma EN ISO 3744.

Vibrazioni a_h 4,0 m/s²
Incertezza della misura K= 0,9 m/s²

Per i dati tecnici e le omologazioni delle teste da usare sulle diverse unità di motorizzazione si rimanda alle istruzioni per l'uso della testa utilizzata.

ATTENZIONE

Il livello di vibrazioni indicato nelle presenti istruzioni è stato misurato in conformità con un procedimento di misurazione codificato nella EN ISO 3744 / ISO 7574-4 e può essere utilizzato per un confronto tra attrezzi elettrici. Inoltre si può anche utilizzare per una valutazione preliminare della sollecitazione da vibrazioni.

Il livello di vibrazioni indicato rappresenta le applicazioni principali dell'attrezzo elettrico. Se viceversa si utilizza l'attrezzo elettrico per altri scopi, con accessori differenti o con una manutenzione insufficiente, il livello di vibrazioni può risultare diverso. E questo può aumentare decisamente la sollecitazione da vibrazioni lungo l'intero periodo di lavorazione.

Ai fini di una valutazione precisa della sollecitazione da vibrazioni si dovrebbero tenere presente anche i periodi in cui l'apparecchio rimane spento oppure, anche se acceso, non viene effettivamente utilizzato. Ciò può ridurre notevolmente la sollecitazione da vibrazioni lungo l'intero periodo di lavorazione.

Stabilite misure di sicurezza supplementari per la tutela dell'operatore dall'effetto delle vibrazioni, come ad esempio: manutenzione dell'attrezzo elettrico e degli accessori, riscaldamento delle mani, organizzazione dei processi di lavoro.

AVVERTENZA! Leggere attentamente le presenti istruzioni per l'uso ed acquisire familiarità con gli elementi di controllo e con l'uso corretto del dispositivo. Conservare tutte le avvertenze di pericolo e le istruzioni operative per ogni esigenza futura.

Prima dell'uso, controllare la lama, le viti della lama ed il meccanismo di taglio per la presenza di parti consumate o danneggiate. Sostituire le parti consumate o danneggiate.

Usare soltanto parti di ricambio ed accessori consigliati dal produttore.

Uso

Usare il tagliabordi solo con la luce del giorno o in presenza di una buona illuminazione.

Soprattutto sui pendii avere cura di mantenere sempre una posizione di equilibrio e stabilità.

Procedere sempre soltanto camminando, mai correndo.

Operare con particolare cura quando si inverte la direzione del tagliabordi o quando lo si trascina nella propria direzione di marcia.

Prima di attraversare superfici diverse dal prato e durante il trasporto del dispositivo accertarsi che la lama sia ferma.

Non usare mai il dispositivo con gli elementi di protezione danneggiati, mancanti o non correttamente montati.

Non eseguire modifiche sul regolatore del numero di giri.

Avviare il dispositivo lentamente, conformemente alle istruzioni, e tenere la lama lontana dai propri piedi.

Non inclinare il tagliabordi al momento dell'avvio, salvo che si tratti di un modello che deve essere inclinato al momento dell'avvio. In questo ultimo caso, non inclinarlo più dello strettamente necessario e sollevare soltanto la parte opposta a quella dell'operatore.

Non avviare il dispositivo quando un'altra persona si trova davanti alla lama.

Tenere mani e piedi lontani dalle parti rotanti.

Nelle seguenti situazioni spegnere sempre il motore:

- prima di effettuare operazioni di sblocco;
- prima di eseguire lavori di controllo, di pulizia o di altro genere sulla lama;
- dopo la collisione con un corpo estraneo: controllare se la lama ha subito danni ed eventualmente ripararla, prima di riavviare nuovamente il tagliabordi;
- se il tagliabordi vibra con intensità insolita (controllare immediatamente).
- Spegnere il motore quando si lascia il tagliabordi senza sorveglianza.

Manutenzione e stoccaggio

Controllare che tutti i dadi, i bulloni e le viti siano ben serrati per accertarsi che il dispositivo sia in grado di lavorare in sicurezza.

Prima dello stoccaggio fare raffreddare il motore.

Sostituire le parti consumate o danneggiate.

Non cercare di riparare il dispositivo se non si dispone delle necessarie qualifiche.

Usare soltanto parti di ricambio ed accessori consigliati dal produttore.

ULTERIORI INDICAZIONI DI SICUREZZA

Non permettere mai che bambini, persone con capacità fisiche, sensoriali o mentali ridotte o con mancanza di esperienza e/o conoscenza specifica oppure persone che non abbiano familiarità con le presenti istruzioni d'uso utilizzino questa macchina. Le norme locali possono limitare l'età dell'operatore.

Prima di iniziare togliere la batteria dalla macchina.

Non gettare le batterie esaurite sul fuoco o nella spazzatura di casa. La Milwaukee offre infatti un servizio di recupero batterie usate.

Nel vano d'innesto per la batteria del caricatore non devono entrare parti metalliche. (pericolo di cortocircuito).

Le batterie del System M18 sono ricaricabili esclusivamente con i caricatori del System M18. Le batterie di altri sistemi non possono essere ricaricate.

Nel caso di batterie danneggiate da un carico eccessivo o da temperature alte, l'acido di queste potrebbe fuoriuscire. In caso di contatto con l'acido delle batterie lavarsi immediatamente con acqua e sapone. In caso di contatto con gli occhi risciacquare immediatamente con acqua per almeno 10 minuti e contattare subito un medico.

RISCHI RESIDUI

Anche in caso di utilizzo corretto non è possibile escludere tutti i rischi residui. Durante l'uso possono esistere i seguenti pericoli e l'utilizzatore deve porre particolare attenzione per evitarli:

Lesioni causate da vibrazioni. Tenere il dispositivo sulle apposite impugnature e limitare i tempi di lavoro e di esposizione.

L'esposizione al rumore può causare danni all'udito. Indossare una protezione per l'udito e limitare la durata dell'esposizione.

Lesioni agli occhi causate da particelle di detriti. Indossare sempre occhiali di protezione, pantaloni lunghi pesanti, guanti e scarpe robuste.

UTILIZZO CONFORME

Il prodotto è concepito soltanto per l'uso all'esterno e da persona in piedi.

Il dispositivo è stato concepito per il taglio lungo superfici dure, come marciapiedi, rampe di accesso, bordure di fiori, cordoli o aree simili.

Non usare il dispositivo su o nelle vicinanze di superfici di ghiaia.

Durante l'uso, muovere il dispositivo il più possibile parallelo alla superficie del terreno.

Non usare il prodotto per tagliare o rifilare siepi, cespugli o altro tipo di vegetazione, dove il livello di taglio non sia parallelo al terreno.

Utilizzare il prodotto solo per l'uso per cui è previsto.

DICHIARAZIONE CE DI CONFORMITÀ

In qualità di produttore dichiariamo sotto la nostra esclusiva responsabilità che il prodotto descritto nei "Dati tecnici" è conforme a tutte le disposizioni pertinenti delle direttive 2011/65/UE (RoHS), 2014/30/UE, 2006/42/CE, 2000/14/EC e dei seguenti documenti normativi armonizzati:

EN 60745-1:2009+A11:2010
ISO 11789:1999
EN 55014-1:2017+A11:2020
EN 55014-2:2015
EN IEC 63000:2018

Livello di potenza sonora misurato: 86,7 dB(A)
Livello di potenza sonora garantito: 96 dB(A).

Procedura di valutazione della conformità secondo 2000/14/CE allegato VI.
DEKRA Certification B.V.
Meander 1051 / P.O. Box 5185
6825 MJ ARNHEM / 6802 ED ARNHEM
Country : Netherlands
Notified Body number : 0344

Winnenden, 2021-04-26



Alexander Krug
Managing Director



Autorizzato alla preparazione della documentazione tecnica

Techtronic Industries GmbH
Max-Eyth-Straße 10
71364 Winnenden
Germany

USO

Evitare l'uso su terra/prato bagnato. La protezione della lama potrebbe bloccarsi e causare risultati inattesi. Quando la protezione della lama si blocca, spegnere il dispositivo, rimuovere la batteria e togliere lo sporco dalla protezione della lama.

Tenere il dispositivo con la mano destra sulla maniglia posteriore e con la mano sinistra sulla maniglia anteriore. Posizionarsi sempre dietro alla protezione. Utilizzare il dispositivo in una posizione comoda, in maniera che la maniglia posteriore si trovi all'incirca all'altezza delle anche.

Utilizzare il dispositivo lungo la superficie ed evitare qualsiasi contatto con oggetti duri. Orientarsi con il bordo della lama per allinearla al bordo di taglio.

Utilizzare il dispositivo a velocità costante. Se la lama penetra nel terreno, rallentare la velocità del passo. Non spingere la lama nel terreno usando forza.

BATTERIE

Batterie non utilizzate per molto tempo devono essere ricaricate prima dell'uso.

A temperature superiori ai 50°C, la potenza della batteria si riduce.

Evitare di esporre l'accumulatore a surriscaldamento prolungato, dovuto ad esempio ai raggi del sole o ad un impianto di riscaldamento.

Per una ottimale vita utile è necessario ricaricare completamente le batterie dopo l'uso.

Per una più lunga durata, rimuovere le batterie dal caricabatterie quando saranno cariche.

In caso di immagazzinaggio della batteria per più di 30 giorni:

Immagazzinare la batteria a circa 27°C in ambiente asciutto. Immagazzinare la batteria con carica di circa il 30% - 50%. Ricaricare la batteria ogni 6 mesi.

DISPOSITIVO ANTISOVRACCARICO ACCUMULATORE BATTERIA AGLI IONI DI LITIO

Il gruppo accumulatore è equipaggiato con un dispositivo antisovraccarico, che protegge l'accumulatore da qualsiasi sovraccarico e assicura un'elevata durata di vita. In caso di sollecitazione estremamente elevata, l'elettronica dell'accumulatore spegne la macchina automaticamente. Per poter continuare a lavorare bisogna spegnere e riaccendere la macchina. Se la macchina non dovesse riavviarsi, il gruppo accumulatore potrebbe essere scarico e va ricaricato nel carica-batteria.

TRASPORTO DI BATTERIE AGLI IONI DI LITIO

Le batterie agli ioni di litio sono soggette alle disposizioni di legge sul trasporto di merce pericolosa.

Il trasporto di queste batterie deve avvenire rispettando le disposizioni e norme locali, nazionali ed internazionali.

- Gli utilizzatori possono trasportare queste batterie su strada senza alcuna restrizione.
- Il trasporto commerciale di batterie agli ioni di litio è regolato dalle disposizioni sul trasporto di merce pericolosa. Le preparazioni al trasporto ed il trasporto stesso devono essere svolti esclusivamente da persone idoneamente istruite. Tutto il processo deve essere gestito in maniera professionale.

Durante il trasporto di batterie occorre tenere conto di quanto segue:

- Assicurarsi che i contatti siano protetti ed isolati per evitare corto circuiti.
- Accertarsi che il gruppo di batterie non possa spostarsi all'interno dell'imballaggio.
- Batterie danneggiate o batterie che perdono liquido non devono essere trasportate.

Per ulteriori informazioni si prega di contattare il proprio trasportatore.

MANUTENZIONE

Tener sempre ben pulite le fessure di ventilazione dell'apparecchio.

L'ispezione del prodotto richiede molta accuratezza e know-how tecnico e deve essere eseguita esclusivamente da un tecnico di assistenza qualificato. Inviare il prodotto ad un centro di assistenza autorizzato per qualsiasi lavoro di ispezione o riparazione. Per la manutenzione usare esclusivamente parti di ricambio identiche.

Prima di eseguire lavori di manutenzione o pulizia, spegnere il dispositivo e togliere la batteria.

Eseguire soltanto le impostazioni e riparazioni qui descritte. Per tutti gli altri interventi di riparazione si prega di contattare un rivenditore specializzato autorizzato.

Come bobina di filo di ricambio, usare soltanto fili di nylon su bobine con il diametro indicato nelle presenti istruzioni.

Dopo aver inserito il nuovo filo da taglio, prima di avviare il prodotto riportarlo nella sua normale posizione di lavoro.

Dopo ogni uso pulire il prodotto con un panno asciutto, morbido. Parti danneggiate devono essere riparate o sostituite in un centro di assistenza autorizzato.

Controllare ad intervalli regolari che tutti i dadi, bulloni e viti siano correttamente serrati per garantire il funzionamento in sicurezza del prodotto.

Usare solo accessori Milwaukee e pezzi di ricambio Milwaukee. Gruppi costruttivi la cui sostituzione non è stata descritta, devono essere fatti cambiare da un punto di servizio di assistenza tecnica al cliente Milwaukee (vedi depliant garanzia/indirizzi assistenza tecnica ai clienti).

In caso di necessità è possibile richiedere un disegno esploso del dispositivo indicando il modello della macchina ed il numero a sei cifre sulla targa di potenza rivolgendosi al centro di assistenza tecnica o direttamente a Techtronic Industries GmbH, Max-Eyth-Straße 10, 71364 Winnenden, Germany.

SIMBOLI

	ATTENZIONE! AVVERTENZA! PERICOLO!
	Leggere attentamente le istruzioni per l'uso prima di mettere in funzione l'elettrostrumento.
	Prima di iniziare togliere la batteria dalla macchina. Utilizzare le protezioni per l'udito!
	Durante l'uso dell'apparecchio utilizzare sempre gli occhiali di protezione.
	Indossare guanti protettivi!
	Indossare sempre indumenti di protezione e scarpe robuste.
	Accertarsi che le persone circostanti mantengano la distanza di sicurezza dal dispositivo.
	Lama di taglio rotante
	Il materiale può essere eiettato
	Direzione di rotazione delle lame
	Non usare il dispositivo in presenza di pioggia e non lasciarlo esposto alla pioggia.
	PERICOLO! Durante l'uso evitare qualsiasi contatto con la lama.
	Il livello di potenza sonora garantita come da targhetta di fabbrica è di 96 dB.
	I dispositivi elettrici, le batterie e le batterie ricaricabili non devono essere smaltiti con i rifiuti domestici. I dispositivi elettrici e le batterie devono essere raccolti separatamente e devono essere conferiti ad un centro di riciclaggio per lo smaltimento rispettoso dell'ambiente. Chiedere alle autorità locali o al rivenditore specializzato dove si trovano i centri di riciclaggio e i punti di raccolta.
	Numero di corse a vuoto
	Voltaggio

	Corrente continua
	Marchio di conformità europeo
	Marchio di conformità britannico
	Marchio di conformità ucraino
	Marchio di conformità euroasiatico

Número de producción	4697 71 02...
	...00001-999999
Velocidad de giro sin carga, velocidad de giro baja	0-3000 min ⁻¹
Velocidad de giro sin carga, velocidad de giro alta	0-3900 min ⁻¹
Diámetro de cuchilla	203 mm
Potencia máxima de corte	50 mm
Voltaje de batería	18 V
Peso de acuerdo con el procedimiento EPTA 01/2014 (9,0 Ah) ..	2,4 kg

Información sobre ruidos / vibraciones

Determinación de los valores de medición según norma EN ISO 3744..

El nivel de ruido típico del aparato determinado con un filtro A corresponde a:

Presión acústica (Tolerancia K=3dB(A)).....	94 dB(A)
Resonancia acústica (Tolerancia K=3dB(A)).....	5 dB(A)

Usar protectores auditivos!

Nivel total de vibraciones (suma vectorial de tres direcciones) determinado según EN ISO 3744.

Vibración a	4,0 m/s ²
Tolerancia K=.....	0,9 m/s ²

Los datos técnicos y las homologaciones de los cabezales intercambiables para el uso en las diferentes unidades de accionamiento los puede obtener de las correspondientes instrucciones de operación de los cabezales intercambiables utilizados.

ADVERTENCIA

El nivel vibratorio indicado en estas instrucciones ha sido medido conforme a un método de medición estandarizado en la norma EN ISO 3744 / ISO 7574-4, y puede utilizarse para la comparación entre herramientas eléctricas. También es apropiado para una estimación provisional de la carga de vibración.

El nivel vibratorio indicado representa las aplicaciones principales de la herramienta eléctrica. Si, pese a ello, se utiliza la herramienta eléctrica para otras aplicaciones, con útiles adaptables diferentes o con un mantenimiento insuficiente, el nivel vibratorio puede diferir. Esto puede incrementar sensiblemente la carga de vibración durante todo el periodo de trabajo.

Para una estimación exacta de la carga de vibración deberían tenerse en cuenta también los tiempos durante los que el aparato está apagado o, pese a estar en funcionamiento, no está siendo realmente utilizado. Esto puede reducir sustancialmente la carga de vibración durante todo el periodo de trabajo.

Adopte medidas de seguridad adicionales para la protección del operador frente al efecto de las vibraciones, como por ejemplo: mantenimiento de la herramienta eléctrica y de los útiles adaptables, mantener las manos calientes, organización de los procesos de trabajo.

A ADVERTENCIA! Lea atentamente estas instrucciones de uso y familiarícese con los elementos de operación y con el manejo correcto del dispositivo. Guardar todas las advertencias de peligro e instrucciones para futuras consultas.

INDICACIONES DE SEGURIDAD - RECORTADORA DE BORDES

Formación

Lea atentamente y por completo este manual de instrucciones. Familiarícese con el manejo y el uso correcto del aparato.

La recortadora de bordes no puede ser utilizada por niños o personas que no hayan leído este manual de instrucciones. Es posible que sean aplicables límites de edad locales para el operador.

No utilice la recortadora de bordes cerca de otras personas, especialmente de niños, o de mascotas.

Tenga en cuenta que el operador o usuario es responsable legal de posibles accidentes o riesgos para terceros o su propiedad.

Preparación

Al usar la recortadora de bordes, lleve siempre puesta una protección de ojos y una protección auditiva, así como calzado resistente y pantalones largos.

Compruebe atentamente el área de uso y retire piedras, palos, alambres, huesos u otro tipo de cuerpos extraños.

Antes del uso, controle que la cuchilla, los tornillos de la cuchilla y el mecanismo de corte no presentan piezas desgastadas o dañadas. Sustituya las piezas desgastadas o dañadas.

Utilice solo piezas de repuesto y accesorios recomendados por el fabricante.

Manejo

Utilizar la recortadora de bordes solo a la luz del día o con buena iluminación.

Tenga cuidado de mantener una posición segura, especialmente en terrenos inclinados.

Limítese siempre a caminar, no corra nunca.

Sea especialmente cuidadoso cuando dé la vuelta a la recortadora de bordes o tire en la dirección de la misma.

Asegúrese de que la cuchilla no se mueve cuando traspase otro tipo de superficies, como la hierba ni durante el transporte del aparato.

No opere nunca el aparato con dispositivos de protección dañados o no montados correctamente o cuando falta alguno de estos.

No realice cambios en el regulador de la velocidad de giro.

Ponga en marcha el aparato lentamente según lo indicado en el manual y mantenga la cuchilla alejada de sus pies.

No vuelque la recortadora de bordes al ponerla en marcha a no ser que se trate de un modelo que haya que volcar para ponerlo en marcha. En este caso, no la vuelque más de lo estrictamente necesario y eleve solo la parte del aparato sin contacto con el operador.

No ponga en marcha el aparato si otra persona se encuentra delante de la cuchilla.

Mantenga las manos y los pies alejados de piezas giratorias.

Desconecte siempre el motor en los siguientes casos:

- antes de retirar elementos de bloqueo;
- antes de realizar trabajos de control, limpieza u otro tipo de trabajos en la cuchilla;
- tras la colisión con un cuerpo extraño: comprobar que la cuchilla no presenta daños y, si fuese necesario, repararla antes de volver a poner en funcionamiento la recortadora de bordes;
- cuando la recortadora de bordes vibre de forma extraordinariamente fuerte (controlarla inmediatamente).
- Desconecte el motor cuando la recortadora de bordes se encuentre sin vigilancia alguna.

Mantenimiento y almacenamiento

Controle si todas las tuercas, pernos y tornillos están bien apretados a fin de asegurarse de que el aparato se encuentra en un estado operativo seguro.

Antes de proceder al almacenamiento, deje que se enfríe el motor.

Sustituya las piezas desgastadas o dañadas.

No intente reparar el aparato si no está suficientemente cualificado para ello.

Utilice solo piezas de repuesto y accesorios recomendados por el fabricante.

INSTRUCCIONES DE SEGURIDAD ADICIONALES

No se debe permitir en ningún caso que se haga uso de esta máquina por parte de niños, personas con capacidades físicas, sensoriales o mentales reducidas o sin experiencia o conocimientos o de personas no familiarizadas con este manual de instrucciones. Es posible la existencia de regulaciones locales que limiten el rango de edad del operador.

Retire la batería antes de comenzar cualquier trabajo en la máquina.

No tire las baterías usadas a la basura ni al fuego. Los Distribuidores Milwaukee ofrecen un servicio de recogida de baterías antiguas para proteger el medio ambiente.

No almacene la batería con objetos metálicos (riesgo de cortocircuito).

Recargar solamente los acumuladores del Sistema M18 en cargadores M18. No intentar recargar acumuladores de otros sistemas.

En caso de sobrecarga o alta temperatura, pueden llegar a producirse escapes de ácido provenientes de la batería. En caso de contacto con éste, limpie inmediatamente la zona con agua y jabón. Si el contacto es en los ojos, límpiense concienzudamente con agua durante 10 minutos y acuda inmediatamente a un médico

RIESGO RESIDUAL

Incluso en caso de un uso correcto, no es posible excluir por completo la existencia de riesgos residuales. Durante el uso de la máquina se pueden producir los siguientes

riesgos a tener en cuenta especialmente por el operador de la misma.

Lesiones provocadas por efecto de la vibración. Sujete el dispositivo utilizando las empuñaduras previstas para ello y limite el tiempo de trabajo y de exposición a riesgos.

La contaminación acústica puede provocar lesiones auditivas. Lleve una protección auditiva y limite el tiempo de exposición a riesgos.

Lesiones oculares producidas por partículas de suciedad. Lleve siempre gafas protectoras, pantalones resistentes y largos y calzado resistente.

APLICACIÓN DE ACUERDO A LA FINALIDAD

El producto ha sido diseñado solo para su uso en exteriores y por una persona que esté de pie.

El aparato ha sido diseñado para realizar cortes a lo largo de superficies duras, tales como aceras, carreras de acceso, arriates, bordillos o zonas parecidas.

No utilice el aparato en zonas con grava o cerca de las mismas.

Al cortar, mueva el aparato lo más paralelamente posible a la superficie del suelo.

No utilice el producto para cortar o desbrozar setos, matorrales u otro tipo de plantas, en las cuales el nivel de corte no esté en paralelo respecto al suelo.

No utilice este producto para ninguna otra aplicación que no sea su uso normal.

DECLARACIÓN CE DE CONFORMIDAD

Declaramos como fabricante y bajo nuestra responsabilidad que el producto descrito bajo "Datos técnicos" está en conformidad con todas las normas relevantes de las directivas 2011/65/UE (RoHS), 2014/30/UE, 2006/42/CE, 2000/14/EC y con las siguientes normas o documentos normalizados:

- EN 60745-1:2009+A11:2010
- ISO 11789:1999
- EN 55014-1:2017+A11:2020
- EN 55014-2:2015
- EN IEC 63000:2018

Nivel de potencia sonora medido: 86,7 dB(A)
Nivel de potencia sonora garantizado: 96 dB(A).

Procedimientos de evaluación de la conformidad realizados de acuerdo con la directiva 2000/14/CE, Anexo VI.
DEKRA Certification B.V.
Meander 1051 / P.O. Box 5185
6825 MJ ARNHEM / 6802 ED ARNHEM
Country : Netherlands
Notified Body number : 0344

Winnenden, 2021-04-26



Alexander Krug
Managing Director



Autorizado para la redacción de los documentos técnicos.

Techtronic Industries GmbH
Max-Eyth-Straße 10
71364 Winnenden
Germany

MANEJO

Evite el uso en tierra mojada/hierba. La protección de la cuchilla se puede bloquear y provocar situaciones imprevisibles. Cuando la protección de la cuchilla se bloquea, mantenga sujeto el aparato, retire la batería y elimine la suciedad de la protección de la cuchilla.

Mantenga sujeto el aparato con la mano derecha en la empuñadura posterior y con la mano derecha en la empuñadura anterior. Colóquese siempre detrás de la protección. Guíe el aparato manteniéndose en una postura cómoda de forma que la empuñadura posterior se encuentre aproximadamente a la altura de la cadera.

Haga que el aparato se desplace a lo largo de la superficie y evite todo contacto con objetos duros. Oriéntese tomando como referencia el borde de la cuchilla para alinear bien la cuchilla respecto del borde de corte.

Guíe el aparato manteniendo la velocidad constante. Si la cuchilla se atasca en la tierra, disminuya la velocidad de corte. No presione la cuchilla con fuerza en la tierra.

BATERIA

Las baterías no utilizadas durante cierto tiempo deben ser recargadas antes de usar.

Las temperaturas superiores a 50°C reducen el rendimiento de la batería. Evite una exposición excesiva a fuentes de calor o al sol (riesgo de sobrecalentamiento).

Los puntos de contacto de los cargadores y las baterías se deben mantener limpios.

Para un tiempo óptimo de vida, deberán cargarse las baterías completamente después de su uso.

Para garantizar la máxima capacidad y vida útil, las baterías recargables se deberán retirar del cargador una vez finalizada la carga.

En caso de almacenar la batería recargable más de 30 días:

Almacenar la batería recargable en un lugar seco a una temperatura de aproximadamente 27°C.

Almacenar la batería recargable con un estado de carga del 30% y 50% aproximadamente.

Recargar la batería cada 6 meses.

PROTECCIÓN CONTRA SOBRECARGA DE LA BATERÍA DE IONES DE LITIO

El paquete del acumulador está dotado de un dispositivo de protección contra la sobrecarga que asegura una prolongada vida útil.

En caso de esfuerzo extremadamente intenso, la electrónica del acumulador desconecta automáticamente la máquina. Para continuar trabajando, desconectar y conectar de nuevo la máquina. Si la máquina no se pone nuevamente en marcha, es posible que se haya descargado el acumulador por lo que deberá recargarse en el cargador.

TRANSPORTE DE BATERÍAS DE IONES DE LITIO

Las baterías de iones de litio caen bajo las disposiciones legales relativas al transporte de mercancías peligrosas.

El transporte de estas baterías recargables debe llevarse a cabo, observando las normas y disposiciones locales, nacionales e internacionales.

- Los consumidores pueden transportar estas baterías recargables sin el menor reparo en la calle.
- El transporte comercial de baterías recargables de iones de litio por empresas de transportes está sometido a las disposiciones del transporte de mercancías peligrosas. Las preparaciones para el envío y el transporte deben ser llevados a cabo exclusivamente por personas instruidas adecuadamente. El proceso completo debe ser supervisado por personal competente.

Los siguientes puntos se deben observar para el transporte de las baterías recargables:

- Se debe asegurar que los contactos estén protegidos y aislados para evitar que se produzcan cortocircuitos.
- Preste atención a que el conjunto de baterías recargables no se pueda desplazar dentro del envase.
- Las baterías recargables deterioradas o derramadas no se deben transportar.

Rogamos que para cualquier información adicional se dirija a su empresa de transportes.

MANTENIMIENTO

Las ranuras de ventilación de la máquina deben estar despejadas en todo momento.

Para inspeccionar el producto se requiere sumo cuidado, así como conocimientos especializados. Es imprescindible que deje este trabajo en manos de un técnico de servicio cualificado. Envíe el producto para su inspección o reparación a un centro de servicio autorizado. Para el mantenimiento, utilice solo piezas de repuesto idénticas.

Antes de llevar a cabo trabajos de mantenimiento o limpieza, apagar el aparato y retirar la batería.

Realice solo los ajustes y las reparaciones aquí descritas. Por favor, para el resto de trabajos de reparación, diríjase a un distribuidor autorizado.

Utilice como bobina de línea de repuesto solo hilos de nylon en bobinas que tengan el diámetro indicado en este manual de instrucciones.

Después de enhebrar la nueva línea ampliada y antes del arranque, poner el producto de nuevo en la posición de operación normal.















Después de cada uso, limpie el producto con un paño seco y suave. Las piezas dañadas deben ser reparadas o sustituidas por un centro de servicio autorizado.





Compruebe a intervalos regulares que todas las tuercas, pernos y tornillos están apretados correctamente a fin de garantizar el funcionamiento seguro del producto.

Utilice solamente accesorios y repuestos Milwaukee. En caso de necesitar reemplazar componentes no descritos, contacte con cualquiera de nuestras estaciones de servicio Milwaukee (consultar lista de servicio técnicos)

Puede solicitar, en caso necesario, una vista despiezada del aparato bajo indicación del tipo de máquina y el número de seis dígitos en la placa indicadora de potencia en su Servicio de Postventa o directamente en Techtronic Industries GmbH, Max-Eyth-Straße 10, 71364 Winnenden, Germany.

SÍMBOLOS

	¡ATENCIÓN! ¡ADVERTENCIA! ¡PELIGRO!
	Lea las instrucciones detenidamente antes de conectar la herramienta
	Retire la batería antes de comenzar cualquier trabajo en la máquina.
	Usar protectores auditivos! Para trabajar con la máquina, utilizar siempre gafas de protección.
	Usar guantes protectores
	Lleve siempre ropa de protección y calzado resistente.
	Mantenga a las personas próximas a una distancia segura del aparato.
	Cuchilla de corte giratoria
	Se pueden producir proyecciones de material
	Dirección de giro de las cuchillas
	No utilizarla si llueve y no dejarla bajo la lluvia.
	¡PELIGRO! Durante el uso, evitar todo contacto con la cuchilla.
	El nivel de potencia acústica garantizado según lo indicado en la placa de características es de 96 dB.
	Los electrodomésticos y las baterías/acumuladores no se deben eliminar junto con la basura doméstica. Los aparatos eléctricos y los acumuladores se deben recoger por separado y se deben entregar a una empresa de reciclaje para una eliminación respetuosa con el medio ambiente. Infórmese en las autoridades locales o en su tienda especializada sobre los centros de reciclaje y puntos de recogida.
n_0	Nº de carreras en vacío
V	Tensión

	Corriente continua
	Marcado de conformidad europeo
	Marcado de conformidad británico
	Marcado de conformidad ucraniano
	Marcado de conformidad euroasiático

CARACTERÍSTICAS TÉCNICAS

M18 FOPH-EA

Número de produção.....	4697 71 02... ...00001-999999
Velocidade de marcha lenta sem carga, pequena velocidade.....	0-3000 min ⁻¹
Velocidade de marcha lenta sem carga, grande velocidade..	0-3900 min ⁻¹
Diâmetro da faca.....	203 mm
Potência de corte máx.....	50 mm
Tensão do acumulador.....	18 V
Peso nos termos do procedimento-EPTA 01/2014 (9,0 Ah)...	2,4 kg

Informações sobre ruído/vibração

Valores de medida de acordo com EN ISO 3744..

O nível de ruído avaliado A do aparelho é tipicamente:

Nível da pressão de ruído (Incertez K=3dB(A)).....	94 dB(A)
Nível da potência de ruído (Incertez K=3dB(A)).....	5 dB(A)

Use protectores auriculares!

Valores totais de vibração (soma dos vectores das três direcções) determinadas conforme EN ISO 3744.

Vibração a.....	4,0 m/s ²
Incerteza K ²	0,9 m/s ²

Os dados técnicos e as licenças dos cabeçotes para a utilização em diversas unidades de acionamento constam no manual de instruções do cabeçote usado.

AVISO

O nível vibratório indicado nestas instruções foi medido em conformidade com um procedimento de medição normalizado na EN ISO 3744 / ISO 7574-4 e pode ser utilizado para comparar entre si ferramentas eléctricas. O mesmo é também adequado para avaliar provisoriamente o esforço vibratório.

O nível vibratório indicado representa as principais aplicações da ferramenta eléctrica. Se, no entanto, a ferramenta eléctrica for utilizada para outras aplicações, com outras ferramentas adaptadas ou uma manutenção insuficiente, o nível vibratório poderá divergir. Isto pode aumentar consideravelmente o esforço vibratório ao longo de todo o período do trabalho.

Para uma avaliação exacta do esforço vibratório devem também ser considerados os tempos durante os quais o aparelho está desligado ou está a funcionar, mas não está efectivamente a ser utilizado. Isto pode reduzir consideravelmente o esforço vibratório ao longo de todo o período do trabalho.

Defina medidas de segurança suplementares para proteger o operador do efeito das vibrações, como por exemplo: manutenção da ferramenta eléctrica e das ferramentas adaptadas, manter as mãos quentes, organização das sequências de trabalho.

⚠ ATENÇÃO! Leia as presentes instruções de utilização atentamente e familiarize-se com os elementos de comando e o comando correto do aparelho. Guarde bem todas as advertências e instruções para futura referência.

Só use as peças de reposição e os acessórios recomendados pelo fabricante.

Operação

Só use o aparador com luz natural ou uma boa iluminação.

Assegure-se de manter-se em uma posição estável, particularmente nos declives.

Sempre ande devagar, não corra nunca.

Tenha cuidado particular ao virar ou puxar o aparador para a sua direcção.

Antes de passar sobre outras áreas do que relva e durante o transporte do dispositivo assegure-se de que a faca esteja parada.

Nunca opere o dispositivo com dispositivos de protecção defeituosos, faltantes ou não corretamente montados.

Não faça alterações no regulador de velocidade.

Inicie o dispositivo lentamente segundo as instruções e mantenha a faca afastada dos seus pés.

Não incline o aparador ao iniciá-lo, a não ser que se trate de um modelo que deve ser inclinado na inicialização. Neste caso, não o incline mais do que necessário e só levante a parte do dispositivo que não mostra para o utilizador.

Não inicialize o dispositivo quando outras pessoas estiverem em frente à faca.

Mantenha as mãos e as pernas afastadas de peças rotativas.

Sempre desligue o motor nas seguintes situações:

- antes de remover bloqueios;
- antes de trabalhos de controlo, limpeza ou de outros trabalhos na faca;
- após a colisão com um corpo estranho: verifique se a faca está danificada e repare-a, caso necessário, antes de colocar o aparador novamente em operação;
- quando a vibração do aparador for anormalmente forte (controlar imediatamente).
- Desligue o motor se deixá-lo sem supervisão.

Manutenção e armazenamento

Verifique se todas as porcas, pinos e parafusos estão bem apertados para assegurar que o dispositivo esteja em um estado operacional seguro.

Deixe o motor esfriar antes do armazenamento.

Substitua as peças desgastadas ou danificadas.

Não tente reparar o dispositivo se não tiver a qualificação suficiente.

Só use as peças de reposição e os acessórios recomendados pelo fabricante.

INSTRUÇÕES DE SEGURANÇA SUPLEMENTARES

Nunca deixe crianças, pessoas com capacidades físicas, sensoras ou psíquicas limitadas ou falta de experiência e conhecimentos ou pessoas que não se tenham familiarizado com o manual de instruções usar esta máquina. Disposições locais podem limitar a idade do utilizador.

Antes de efectuar qualquer intervenção na máquina retirar o bloco acumulador.

Não queimar acumuladores gastos nem deitá-los no lixo doméstico. A Milwaukee possui uma eliminação de acumuladores gastos que respeita o meio ambiente.

Não guardar acumuladores junto com objectos metálicos (perigo de curto-circuito).

Use apenas carregadores do Sistema M18 para recarregar os acumuladores do Sistema M18. Não utilize acumuladores de outros sistemas.

Em caso de cargas ou temperaturas extremas, um acumulador de substituição danificado poderá verter líquido de bateria. Se entrar em contacto com este líquido, deverá lavar-se imediatamente com água e sabão. Em caso de contacto com os olhos, enxagúe-os bem e de imediato durante pelo menos 10 minutos e consulte um médico o mais depressa possível.

RISCO RESIDUAL

Mesmo em caso de utilização correcta não é possível excluir todos os riscos residuais. Na utilização da máquina podem ser causados os seguintes perigos que o utilizador deve observar:

Feridas causadas pela vibração.

Segure o aparelho nos punhos previstos e limite o tempo de trabalho e exposição.

Os ruídos podem levar à perda de audição. Use um protetor auricular e limite o período de exposição.

Feridas dos olhos causadas por partículas de sujeira. Sempre use óculos de protecção, calças compridas sólidas e calçados sólidos.

UTILIZAÇÃO AUTORIZADA

O produto só destina-se ao uso ao ar livre e só deve ser usado por uma pessoa que esteja em pé.

O dispositivo foi projetado para cortar ao longo de superfícies duras como calçadas, rampas, canteiros de flores, meios-fios ou áreas similares.

Não use o dispositivo em ou perto de áreas de cascalho.

Ao cortar, movimente o aparelho o mais paralelo possível à superfície do solo.

Nunca use o produto para cortar ou aparar sebes, arbustos ou vegetação similar, nos quais o plano de corte não seja paralelo ao solo.

Não use este produto de outra maneira sem ser a normal para o qual foi concebido.

DECLARAÇÃO CE DE CONFORMIDADE

Como fabricante, declaramos sob responsabilidade exclusiva, que o produto descrito sob "Dados Técnicos" corresponde com todas as disposições relevantes das diretivas 2011/65/UE (RoHS), 2014/30/UE, 2006/42/CE, 2000/14/EC e dos seguintes documentos normativos harmonizados:

EN 60745-1:2009+A11:2010
ISO 11789:1999
EN 55014-1:2017+A11:2020
EN 55014-2:2015
EN IEC 63000:2018

Nível de potência acústica medido: 86,7 dB(A)
Nível de potência acústica garantido: 96 dB(A).

Processo de avaliação da conformidade nos termos da 2000/14/CE apêndice V.
DEKRA Certification B.V.
Meander 1051 / P.O. Box 5185
6825 MJ ARNHEM / 6802 ED ARNHEM
Country : Netherlands
Notified Body number : 0344

Winnenden, 2021-04-26



Alexander Krug
Managing Director



Autorizado a reunir a documentação técnica.

Techtronic Industries GmbH
Max-Eyth-Straße 10
71364 Winnenden
Germany

COMANDO

Evite o uso em terra/relva húmida. A protecção da faca pode bloquear e provocar eventos imprevistos. Se a protecção da faca bloquear, pare o dispositivo, remova a bateria e tire a sujeira da protecção da faca.

Segure o dispositivo com a mão direita no manípulo traseiro e com a mão esquerda no manípulo dianteiro. Mantenha-se sempre atrás da protecção. Segure o dispositivo em uma posição confortável, de forma que o manípulo traseiro se encontre aproximadamente na altura da cintura.

Desloque o dispositivo ao longo da superfície e evite qualquer contacto com objetos duros. Oriente-se na aresta da faca para alinhar a faca à aresta de corte.

Sempre movimente o dispositivo com velocidade igual. Se a faca atolar na terra, reduza a velocidade de corte. Não aperte a faca com violência na terra.

ACUMULADOR

Acumuladores não utilizados durante algum tempo devem ser recarregados antes da sua utilização.

Temperaturas acima de 50°C reduzem a capacidade do bloco acumulador. Evitar exposição prolongada ao sol ou a caloríferos.

Manter limpos os contactos eléctricos no carregador e no bloco acumulador.

Para uma vida útil óptima das baterias, terá que carregá-las plenamente após a sua utilização.

Para assegurar uma vida útil longa, o pacote de bateria deve ser removido da carregadora depois do carregamento.

Se o pacote de bateria for armazenado por mais de 30 dias: Armazene o pacote de bateria com aprox. 27°C em um lugar seco. Armazene o pacote de bateria com aprox. 30%-50% da carga completa.

Carregue o pacote de bateria novamente de 6 em 6 meses.

PROTECÇÃO DE SOBRECARGA DE BATERIA BATERIA LÍTIU-ION

As baterias estão equipadas com uma protecção contra sobrecarga, que as protege de uma sobrecarga e lhes conferem uma longa durabilidade. No caso de um esforço extremamente elevado a electrónica das baterias desliga automaticamente o aparelho. Para continuar a trabalhar desligar e voltar a ligar o aparelho. Se o aparelho não se voltar a ligar, é porque o conjunto das baterias está possivelmente descarregado e tem de voltar a ser carregado na carregadora.

TRANSPORTE DE BATERIAS DE IÃO-LÍTIU

Baterias de ião-lítio estão sujeitas às disposições da legislação relativa às substâncias perigosas.

O transporte destas baterias deve ser efetuado de acordo com as disposições e os regulamentos locais, nacionais e internacionais.

- O utilizador pode efetuar o transporte rodoviário destas baterias sem restrições.
- O transporte comercial de baterias de ião-lítio por terceiros está sujeito aos regulamentos relativos às substâncias perigosas. A preparação do transporte e o transporte devem ser executados exclusivamente por pessoas instruídas e o processo deve ser acompanhado pelos especialistas correspondentes.

Observe o seguinte no transporte de baterias:

- Assegure-se de que os contactos terminais estejam protegidos e isolados para evitar um curto-circuito.
- Assegure-se de que o bloco da bateria esteja protegido contra movimentos na embalagem.
- Não transporte baterias danificadas ou que tenham fuga.

Para instruções mais detalhadas consulte a companhia de transportes

MANUTENÇÃO

Manter desobstruídos os rasgos de ventilação na carcaça da máquina.

A inspeção do produto exige um cuidado especial e conhecimentos especializados. Sempre deixe um técnico de assistência qualificado executar este trabalho. Envie o produto para a inspeção ou a reparação a um posto de assistência autorizado. Só use peças de reposição idênticas para a manutenção.

Antes de executar trabalhos de manutenção ou limpeza, desligue o aparelho e retire o acumulador.

Só execute os ajustes e as reparações descritos aqui. Para todos os outros trabalhos de reparação, por favor, contate uma loja autorizada.

Só use fios de nylon em bobinas com o diâmetro indicado nas presentes instruções como bobina de fio de reposição.

Depois de enfiar o fio de corte novo, coloque o produto na posição de serviço normal antes de colocá-lo em operação.

Limpe o produto com um pano seco e macio após cada utilização. Só deixe um posto de assistência autorizado reparar ou substituir as peças danificadas.















Verifique periodicamente que todas as porcas, pinos e parafusos estejam apertados corretamente para assegurar uma operação segura do produto.

Utilizar apenas acessórios Milwaukee e peças sobresselentes Milwaukee. Os componentes cuja substituição não esteja descrita devem ser substituídos num serviço de assistência técnica Milwaukee (consultar a brochura relativa à garantia/moradas dos serviços de assistência técnica).

Se for necessário, um desenho de explosão do aparelho pode ser solicitado do seu posto de assistência ao cliente ou directamente da Techtronic Industries GmbH, Max-Eyth-Straße 10, 71364 Winnenden, Alemanha, indicando o tipo da máquina e o número de seis posições na chapa indicadora da potência.

SYMBOLE

	ATENÇÃO! PERIGO!
	Leia atentamente o manual de instruções antes de colocar a máquina em funcionamento.
	Antes de efectuar qualquer intervenção na máquina retirar o bloco acumulador.
	Use protectores auriculares! Usar sempre óculos de protecção ao trabalhar com a máquina.
	Use luvas de protecção!
	Sempre use roupas de proteção e sapatos resistentes.

	Mantenha as pessoas que se encontram na proximidade em uma distância segura do dispositivo.
	Faca de corte em rotação
	É possível que material seja projetado
	Sentido de rotação das facas
	Não use na chuva e não deixe na chuva.
	PERIGO! Evite qualquer contato com a faca durante a utilização.
	O nível da potência de ruído garantido nos termos da placa de identificação é 96 dB.
	Aparelhos eléctricos, baterias/acumuladores não devem ser jogados no lixo doméstico. Os aparelhos eléctricos e as baterias devem ser colectados separadamente e entregues a uma empresa de reciclagem para a eliminação correcta. Solicite informações sobre empresas de reciclagem e postos de colecta de lixo das autoridades locais ou do seu vendedor autorizado.
	Nº. de cursos em vazio
	Tensão
	Corrente contínua
	Marca de Conformidade Europeia
	Marca de Conformidade Britânica
	Marca de Conformidade Ucraniana
	Marca de Conformidade Eurasiática

TECHNISCHE GEGEVENS ACCU-KANTENSIJDER M18 FOPH-EA

Productienummer	4697 71 02...
	...00001-999999
Nullasttoerental, laag toerental.....	0-3000 min ⁻¹
Nullasttoerental, hoog toerental.....	0-3900 min ⁻¹
Mesdiameter.....	203 mm
Knipvermogen max.....	50 mm
Spanning wisselakku.....	18 V
Gewicht volgens de EPTA-procedure 01/2014 (9,0 Ah).....	2,4 kg

Geluids-/trillingsinformatie

Meetwaarden vastgesteld volgens EN ISO 3744..
Het kenmerkende A-gewogen geluidsniveau van de machine bedraagt:

Geluidsdruk-niveau (Onzekerheid K=3dB(A))	94 dB(A)
Geluidsvermogen-niveau (Onzekerheid K=3dB(A))	5 dB(A)

Draag oorbeschermers!

Totale trillingswaarden (vectorsom van drie richtingen) bepaald volgens EN ISO 3744.

Trillingen a _b	4,0 m/s ²
Onzekerheid K=.....	0,9 m/s ²

Voor de technische gegevens en goedkeuringen van de hulpgereedschappen voor het gebruik met verschillende aandrijfeenheden verwijzen wij naar de gebruiksaanwijzingen van het toegepaste hulpgereedschap.

WAARSCHUWING

De in deze aanwijzingen vermelde trillingsdruk is gemeten volgens een in EN ISO 3744 / ISO 7574-4 genormeerde meetmethode en kan worden gebruikt voor de onderlinge vergelijking van apparaten. Hij is ook geschikt voor een voorlopige inschatting van de trillingsbelasting.

De aangegeven trillingsdruk geldt voor de meest gebruikelijke toepassingen van het elektrische apparaat. Wanneer het elektrische gereedschap echter voor andere doeleinden, met andere dan de voorgeschreven hulpstukken gebruikt of niet naar behoren onderhouden wordt, kan de trillingsdruk afwijken. Dit kan de waarde van de trillingsdruk over de hele werkperiode aanzienlijk verhogen.

Voor een nauwkeurige inschatting van de trillingsdruk moeten ook de tijden in aanmerking worden genomen dat het apparaat uitgeschakeld is of weliswaar loopt, maar niet werkelijk in gebruik is. Dit kan de waarde van de trillingsdruk over de hele werkperiode aanzienlijk verminderen.

Bepaal extra veiligheidsmaatregelen ter bescherming van de bediener tegen de inwerking van trillingen, bijvoorbeeld: onderhoud van elektrische gereedschappen en apparaten, warmhouden van de handen, organisatie van de werkprocessen.

WAARSCHUWING! Lees deze handleiding zorgvuldig door en maak uzelf vertrouwd met de bedieningselementen en de deskundige bediening van het apparaat. Bewaar alle waarschuwingen en voorschriften voor toekomstig gebruik.

VEILIGHEIDSINSTRUCTIES KANTENSIJDER**Scholing**

Lees deze handleiding zorgvuldig door. Maak uzelf vertrouwd met de bediening en het juiste gebruik van het apparaat.

De kantensnijder mag niet worden gebruikt door kinderen en niet door personen die deze instructies niet hebben gelezen. Voor de gebruiker kunnen lokale leeftijdsbeperkingen gelden.

Gebruik de kantensnijder niet in de buurt van andere personen, met name van kinderen en niet in de buurt van huisdieren.

Houd er rekening mee dat de bediener of gebruiker aansprakelijk is voor ongevallen of gevaren voor derden of hun eigendom.

Vorbereiding

Draag bij het gebruik van de kantensnijder altijd oog- en gehoorbescherming evenals vast schoeisel en een lange broek.

Controleer het toepassingsgebied zorgvuldig en verwijder stenen, stokken, draden, botten of andere vreemde voorwerpen.

Controleer messen, messchroeven en snijgarnituur vóór gebruik op versleten of beschadigde onderdelen. Vervang versleten of beschadigde onderdelen.

Gebruik alleen door de fabrikant aanbevolen reserveonderdelen en toebehoren.

Bediening

Gebruik de kantensnijder alleen bij daglicht of goede verlichting.

Zorg ervoor dat u stevig staat, vooral op hellingen.

U mag met de kantensnijder alleen lopen, nooit rennen.

Wees bijzonder voorzichtig wanneer u de kantensnijder omdraait of in uw richting trekt.

Zorg ervoor dat het mes stilstaat voordat u andere ondergronden dan gras passeert en voordat u het apparaat transporteert.

Gebruik het het apparaat nooit als veiligheidsinrichtingen ontbreken, beschadigd of verkeerd gemonteerd zijn.

Voer geen wijzigingen uit aan de toerentalregelaar.

Start het apparaat langzaam volgens de instructies en houd het mes van uw voeten verwijderd.

Kantel de kantensnijder niet tijdens het starten, tenzij het een model is dat tijdens het starten gekanteld moet worden. Kantel het apparaat in dat geval niet meer dan absoluut

nodzakelijk en til alleen het gedeelte van het apparaat op dat van de bediener weg wijst.

Start het apparaat niet als een andere persoon zich vóór het mes bevindt.

Houd handen en voeten verwijderd van draaiende onderdelen.

Schakel de motor altijd uit:

- voordat u een blokkering verwijdert;
- vóór controle-, reinigings- of andere werkzaamheden aan het mes;
- na de botsing met een vreemd voorwerp: controleer het mes op beschadigingen en repareer het zo nodig voordat de kantensnijder weer in gebruik wordt genomen;
- als de kantensnijder ongewoon sterk trilt (onmiddellijk controleren).
- Schakel de motor uit als u de kantensnijder zonder toezicht achterlaat.

Onderhoud en opslag

Controleer of alle moeren, bouten en schroeven vast zijn aangedraaid om te waarborgen dat het apparaat in een veilige toestand verkeert.

Laat de motor afkoelen voordat u het apparaat opbergt.

Vervang versleten of beschadigde onderdelen.

Probeer niet om het apparaat te repareren als u niet voldoende gekwalificeerd bent.

Gebruik alleen door de fabrikant aanbevolen reserveonderdelen en toebehoren.

AANVULLENDE VEILIGHEIDSIINSTRUCTIES

Dit apparaat mag in geen geval worden gebruikt door kinderen en door personen met beperkte fysieke, sensorische of geestelijke vermogens of gebrekkige ervaring en/of kennis of door personen die niet vertrouwd zijn met deze handleiding. Het kan zijn dat ter plekke geldende voorschriften beperkingen bevatten m.b.t. de leeftijd voor de gebruiker.

Voor alle werkzaamheden aan de machine de akku verwijderen.

Verbruikte akku's niet in het vuur of bij het huisvuil werpen. Milwaukee biedt namelijk een milieuvriendelijke recyclingmethode voor uw oude akku's.

Wisselakku's niet bij metalen voorwerpen bewaren (kortsluitingsgevaar !) .

Wisselakku's van het Akku-Systeem M18 alléén met laadapparaten van het Akku-Systeem M18 laden. Geen akku's van andere systemen laden.

Onder extreme belasting of extreme temperaturen kan uit de accu accu-vloeistof lopen. Na contact met accu-vloeistof direct afwassen met water en zeep. Bij oogcontact direct minstens 10 minuten grondig spoelen en onmiddellijk een arts raadplegen.

RESTEREND RISICO

Ook als de machine volgens de voorschriften gebruikt wordt, kunnen niet alle risico's worden uitgesloten. Let bij het gebruik op de volgende gevaren:

Door vibraties veroorzaakt letsel.
Houd de machine vast aan de daarvoor bedoelde grepen en beperk de tijd die u met de machine werkt en waarin u aan de vibraties wordt blootgesteld.

Lawaai kan leiden tot gehoorschade.
Draag een gehoorbescherming en beperk de tijd waarin u aan het lawaai wordt blootgesteld.

Door vuildeeltjes veroorzaakt oogletsel.
Draag altijd een veiligheidsbril, nauwsluitende, lange broeken, handschoenen en vast schoeisel.

VOORGESCHREVEN GEBRUIK VAN HET SYSTEEM

Het product is alleen geschikt voor gebruik door een staande persoon en in de openlucht.

Het apparaat is ontworpen voor het snijden langs harde oppervlakken zoals trottoirs, opritten, bloemperken, stoepranden of soortgelijke oppervlakken.

Gebruik het apparaat niet op of in de buurt van grindoppervlakken.

Beweeg het apparaat voor het snijden zo parallel mogelijk ten opzichte van de grond.

Gebruik het apparaat niet voor het snijden of snoeien van heggen, struiken of andere vegetatie waarbij het snijniveau zich niet parallel aan de grond bevindt.

Dit apparaat uitsluitend gebruiken voor normaal gebruik, zoals aangegeven.

EG-VERKLARING VAN OVEREENSTEMMING

Wij als fabrikant verklaren in uitsluitende verantwoording dat het onder "Technische gegevens" beschreven product overeenstemt met alle relevante voorschriften van de richtlijnen 2011/65/EU (RoHS), 2014/30/EU, 2006/42/EG, 2000/14/EC en de volgende geharmoniseerde normatieve documenten:

EN 60745-1:2009+A11:2010
ISO 11789:1999
EN 55014-1:2017+A11:2020
EN 55014-2:2015
EN IEC 63000:2018

Gemeten geluidsdruk-niveau: 86,7 dB(A)
Gegarandeerd geluidsdruk-niveau: 96 dB(A).

Conformiteitsbeoordelingsprocedure conform 2000/14/EG supplement VI.
DEKRA Certification B.V.
Meander 1051 / P.O. Box 5185
6825 MJ ARNHEM / 6802 ED ARNHEM
Country : Netherlands
Notified Body number : 0344

Winnenden, 2021-04-26



Alexander Krug
Managing Director



Gemachtigd voor samenstelling van de technische documenten

Techtronic Industries GmbH
Max-Eyth-Straße 10
71364 Winnenden
Germany

BEDIENING

Vermijd het gebruik op natte grond/nat gras. De mesbescherming kan blokkeren en tot onverwachte resultaten leiden. Als de mesbescherming blokkeert, stopt u het apparaat, verwijdert de accu en verwijdert verontreinigingen van de mesbescherming.

Houd het apparaat met uw rechterhand vast aan de achterste handgreep en met uw linkerhand aan de voorste handgreep. Blijf zelf altijd achter de bescherming. Houd het apparaat vast in een comfortabele positie, zodat de achterste handgreep ongeveer op heuphoogte is.

Stuur het apparaat langs het oppervlak en vermijd elke vorm van contact met harde voorwerpen. Oriënteer uzelf aan de mesrand om het mes aan de snijkant uit te lijnen.

Beweeg het apparaat met een constante snelheid. Als het mes zich in de grond graaft, moet u de snijsnelheid verminderen. Druk het mes niet met geweld in de grond.

AKKU

Langere tijd niet toegepaste wisselakku's vóór gebruik altijd naladen.

Een temperatuur boven de 50°C vermindert de capaciteit van de accu. Langdurige verwarming door zon of hitte vermijden.

De aansluitcontacten aan het laadapparaat en de accu schoonhouden.

Voor een optimale levensduur moeten de accu's na het gebruik volledig opgeladen worden.

Voor een zo lang mogelijke levensduur van de accu's dienen deze na het opladen uit het laadtoestel te worden verwijderd.

Bij een langere opslag van de accu dan 30 dagen: accu bij ca. 27 °C droog bewaren.

accu bij ca. 30 % - 50 % van de laadtoestand bewaren. accu om de 6 maanden opnieuw opladen.

OVERBELASTINGSBEVEILIGING VAN DE ACCU LI-ION-ACCU

Het accupak is uitgerust met een overbelastingsbeveiliging die de accu tegen overbelasting beschermt en een lange levensduur garandeert.

Bij extreem sterke belasting schakelt de accuelektronica de machine automatisch uit. Schakel de machine uit en weer in om door te kunnen werken. Wanneer de machine niet meer start, is het accupak mogelijk anderszins ontladen en moet het in het laadtoestel worden opgeladen.

TRANSPORT VAN LITHIUM-IONEN-ACCUS

Lithium-ionen-accu's vallen onder de wettelijke bepalingen inzake het transport van gevaarlijke goederen.

Voor het transport van deze accu's moeten de lokale, nationale en internationale voorschriften en bepalingen in acht worden genomen.

- Verbruikers mogen deze accu's zonder meer over de weg transporteren.
- Het commerciële transport van lithium-ionen-accu's door expeditiebedrijven is onderhevig aan de bepalingen inzake het transport van gevaarlijke goederen. De verzendingsvoorbereidingen en het transport mogen uitsluitend worden uitgevoerd door dienovereenkomstig opgeleide personen. Het complete proces moet vakkundig worden begeleid.

Onderstaande punten moeten bij het transport van accu's in acht worden genomen:

- Waarborg ter vermijding van kortsluitingen dat de contacten beschermd en geïsoleerd zijn.
- Let op dat het accupack in de verpakking niet kan verschuiven.
- Beschadigde of lekkende accu's mogen niet worden getransporteerd.

Neem voor meer informatie contact op met uw expeditiebedrijf.

ONDERHOUD

Altijd de luchtspleten van de machine schoonhouden.

Voor de inspectie van het apparaat is absolute zorgvuldigheid en deskundigheid vereist. Laat deze werkzaamheden over aan een gekwalificeerde servicetechnicus. Stuur het product voor inspectie of reparatie naar een geautoriseerd servicepunt. Gebruik alleen identieke onderdelen voor het onderhoud.

Schakel het apparaat uit en verwijder de accu voordat u onderhouds- of reinigingswerkzaamheden uitvoert.

Voer alleen de hier beschreven instellingen en reparaties uit. Neem voor alle andere reparatiewerkzaamheden a.u.b. contact op met een geautoriseerde vakhandelaar.

Gebruik als reservespoel alleen nylondraden op spoelen met de in deze handleiding aangegeven diameter.

Houd het apparaat na het plaatsen van de nieuwe snijdraad weer in de normale gebruikspositie voordat u het start.

Reinig het product na ieder gebruik met een droge, zachte doek. Beschadigde onderdelen moeten door een geautoriseerd servicepunt gerepareerd of vervangen worden.

Controleer regelmatig of alle moeren, bouten en schroeven correct zijn aangedraaid om het veilige gebruik van het product te waarborgen.

Gebruik uitsluitend Milwaukee toebehoren en onderdelen. Indien componenten die moeten worden vervangen niet zijn beschreven, neem dan contact op met een officieel Milwaukee servicecentrum (zie onze lijst met servicecentra).

Zo nodig kan een explosietekening van het apparaat worden aangevraagd bij uw klantenservice of direct bij Techtronic Industries GmbH, Max-Eyth-Straße 10, 71364 Winnenden, Duitsland onder vermelding van het machinetype en het zescijferige nummer op het typeplaatje.

SYMBOLEN

	OPGELET! WAARSCHUWING! GEVAAR!
	Graag instructies zorgvuldig doorlezen vóórdat u de machine in gebruik neemt.
	Voor alle werkzaamheden aan de machine de accu verwijderen.
	Draag oorbeschermers! Bij het werken met de machine altijd een veiligheidsbril dragen.
	Draag veiligheidshandschoenen!

	Draag altijd veiligheidskleding en vast schoeisel.
	Houd omstanders op een veilige afstand van het apparaat.
	Roterend snijmes
	Materiaal kan worden weggeslingerd
	Draairichting van de messen
	Niet in de regen gebruiken en niet in de regen laten liggen.
	GEVAAR! Vermijd elke vorm van contact met het mes tijdens het gebruik.
	Het volgens het typeplaatje gegarandeerde geluidsrukniveau bedraagt 96 dB.
	Elektrische apparaten, batterijen en accu's mogen niet via het huisafval worden afgevoerd. Elektrische apparaten en accu's moeten gescheiden worden verzameld en voor een milieuvriendelijke afvoer worden afgegeven bij een recyclingbedrijf. Informeer bij uw gemeente of bij uw vakhandelaar naar recyclingbedrijven en inzamelpunten.
	Onbelast toerental
	Spanning
	Gelijkstroom
	Europees symbool van overeenstemming
	Brits symbool van overeenstemming
	Oekraïens symbool van overeenstemming
	Euro-Aziatisch symbool van overeenstemming

TEKNISKE DATA BATTERIDREVET KANTKLIPPER M18 FOPH-EA

Produktionsnummer	4697 71 02...
	...00001-99999
Tomgangshastighed, lav hastighed	0-3000 min ⁻¹
Tomgangshastighed, høj hastighed	0-3900 min ⁻¹
Klangediameter	203 mm
Klippekapacitet maks.	50 mm
Udskiftningsbatteriets spænding	18 V
Vægt svarer til EPTA-procedure 01/2014 (9,0 Ah)	2,4 kg

Støj/Vibrationsinformation

Måleværdier beregnes iht. EN ISO 3744.

Værktøjets A-vurderede støjniveau er typisk:

Lydtrykniveau (Usikkerhed K=3dB(A)) 94 dB(A)

Lydeffekt niveau (Usikkerhed K=3dB(A)) 5 dB(A)

Brug høreværn!

Samlede vibrationsværdier (værdisum for tre retninger)

beregnet iht. EN ISO 3744.

Vibration a_h

Usikkerhed K=

De tekniske data og godkendelser af de udskiftelige værktøjshoveder til brug på forskellige motorenheder fremgår af brugsanvisningen for det anvendte udskiftelige værktøjshoved.

ADVARSEL

Svingningsniveauet, som er angivet i disse anvisninger, er målt i henhold til standardiseret måleprocedure ifølge EN ISO 3744 / ISO 7574-4 og kan anvendes til indbyrdes sammenligning mellem el-værktøjer. Svingningsniveauet er ligeledes egnet som foreløbigt skøn over svingningsbelastningen.

Det angivne svingningsniveau er baseret på el-værktøjets primære anvendelsesformål. Hvis el-værktøjet benyttes til andre formål, med andet indsatsværktøj eller ikke vedligeholdes tilstrækkeligt, kan svingningsniveauet afvige. Dette kan øge svingningsbelastningen over den samlede arbejdsperiode betydeligt.

For en nøjagtig vurdering af svingningsbelastningen skal der også tages højde for de tidsperioder, hvor apparatet er slukket, eller hvor apparatet kører, men uden at være i anvendelse. Dette kan reducere svingningsbelastningen over den samlede arbejdsperiode betydeligt.

Supplerende sikkerhedsforanstaltninger til beskyttelse af brugeren mod påvirkninger fra svingninger skal iværksættes, f.eks.: Vedligeholdelse af el-værktøj og indsatsværktøj, varmholdelse af hænder, organisering af arbejdsprocesser.

⚠ ADVARSEL! Læs brugsanvisningen grundigt og gør dig fortløbig med betjeningslementerne og den korrekte betjening af maskinen. Opbevar alle advarselshenvisninger og instrukser til senere brug.

SIKKERHEDSANVISNINGER KANTKLIPPER

Instruktion

Læs vejledningen grundigt igennem. Gør dig fortløbig med vejledningen og hvordan maskinen betjenes korrekt.

Kantklipperen må ikke betjenes af børn eller personer, som ikke har læst denne vejledning igennem. Vær opmærksom på, at der kan gælde lokale aldersbegrænsninger for brugeren.

Anvend ikke kantklipperen i nærheden af andre personer, særligt ikke børn eller husdyr.

Vær opmærksom på, at den der betjener eller bruger kantklipperen er ansvarlig for de ulykker eller risici, som tredjemand eller dennes ejendom måtte blive udsat for i forbindelse med brug af enheden.

Før start

Anvend altid beskyttelsesbriller og høreværn samt kraftige sko og lange bukser, når du anvender kantklipperen.

Gå arbejdsområdet nøje igennem og fjern løse sten, grene, metaltråde, knogler eller andre fremmedlegemer.

Kontrollér klinge, klingens skruer og skæreværk for slid eller skader inden brug. Udskift slidte eller beskadigede dele.

Anvend udelukkende reserve- og tilbehørsdele anbefalet af producenten.

Betjening

Anvend kun kantklipperen i dagslys eller ved gode lysforhold.

Sørg altid for at have godt fodfæste, særlig når der arbejdes på skråninger.

Anvend altid kantklipperen i gåtempo, aldrig løbetempo.

Vær ekstra forsigtig, når du vender kantklipperen eller trækker den hen imod dig selv.

Sørg for, at klingen er standset, når du skal krydse andre arealer end græsarealer, og når du skal transportere maskinen.

Tag aldrig enheden i brug, hvis beskyttelsesanordningerne er beskadigede, mangler helt eller ikke er monteret korrekt.

Hastighedsreguleringen må ikke modificeres.

Start enheden langsomt op i henhold til vejledningen og sørg for, at klingen ikke kommer i nærheden af dine fødder.

Vip ikke kantklipperen, når du starter den, medmindre der er tale om en model, hvor den skal vippe, når den startes. I så fald må kantklipperen ikke vippe mere end højst nødvendigt og må kun løftes op i den del af enheden, som peger væk fra brugeren.

Enheden må ikke startes, hvis en anden person opholder sig foran klingens.

Hold hænder og fødder væk fra roterende dele.

Sluk altid for motoren i følgende situationer:

- inden du fjerner blokeringer;
- inden udførelse af kontrol, rengøring eller andet arbejde vedr. klingens;
- efter kollision med et fremmedlegeme: Undersøg klingens for skader og foranled reparation af klingens, før kantklipperen tages i brug igen;
- hvis kantklipperen vibrerer unaturligt kraftigt (skal undersøges omgående).
- Sluk for motoren, hvis du efterlader kantklipperen uden opsyn.

Vedligeholdelse og opbevaring

Undersøg, om alle møtrikker, bolte og skruer er strammet for at sikre, at enheden er sikker at bruge.

Lad motoren køle af, inden du lægger den til opbevaring.

Udskift slidte eller beskadigede dele.

Prøv ikke at reparere enheden, hvis du ikke har de passende kvalifikationer.

Anvend udelukkende reserve- og tilbehørsdele anbefalet af producenten.

ØVRIGE SIKKERHEDSANVISNINGER

Tillad aldrig, at maskinen bruges af børn, personer med begrænsede fysiske, sensoriske eller mentale evner eller manglende erfaring og kendskab eller personer, som ikke er fortløbig med denne brugsanvisning. Lokale forskrifter kan begrænse operatørens alder.

Ved arbejde inden i maskinen, bør batteriet tages ud.

Opbrugte udskiftningsbatterier må ikke brændes eller kasseres sammen med alm. husholdningsaffald. Milwaukee har en miljørigtig bortskaffelse af gamle udskiftningsbatterier, henvend Dem til Deres forhandler.

Opbevar ikke udskiftningsbatterier sammen med metalgenstande af fare for kortslutning.

Brug kun M18 ladeapparater for opladning af System M18 batterier.

I tilfælde af en ekstrem belastning eller ekstrem temperatur kan der flyde batterivæske ud af et beskadiget batteri. Hvis De kommer i berøring med batterivæsken, skal den vaskes godt og grundigt af med vand og sæbe. I tilfælde af øjenkontakt, skal man mindst skylle øjnene godt og grundigt igennem i 10 minutter og omgående opsøge en læge.

RESTRISIKO

Selv ved korrekt brug kan alle restrisici ikke udelukkes. Brugen kan medføre følgende farer, som operatøren bør være særlig opmærksom på:

Kvæstelser, som forårsages af vibration. Hold maskinen fast i de dertil beregnede greb og begræns arbejds- og ekspositionstiden.

Støjbelastning kan medføre høreskader. Brug høreværn og begræns ekspositionstiden.

Øjenskader på grund af snavspartikler. Brug altid beskyttelsesbriller, faste lange bukser, handsker og faste fødder.

TILTÆNKT FORMÅL

Produktet er kun konstrueret til at blive brugt i det fri og af en stående person.

Værktøjsheden er beregnet til klipning langs med hårde overflader, såsom stier, indkørsler, blomsterbede, fortove eller lignende områder.

Anvend ikke enheden i nærheden af grusarealer.

Bevæg maskinen så parallelt til jordoverfladen som muligt under skæreprocessen.

Undlad at bruge produktet til at skære eller trimme hække, buske eller anden vegetation, hvor skæreniveauet ikke er parallelt til jorden.

Produktet må ikke anvendes på anden måde og til andre formål end foreskrevet.

EF-OVERENSSTEMMELSESERKLÆRING

Vi erklærer som producent og eneansvarlig, at produktet, der er beskrevet under "Tekniske data", er i overensstemmelse med alle relevante bestemmelser i henhold til direktiverne 2011/65/EU (RoHS), 2014/30/EU, 2006/42/EF, 2000/14/EC og nedenstående harmoniserede normative dokumenter:

EN 60745-1:2009+A11:2010

ISO 11789:1999

EN 55014-1:2017+A11:2020

EN 55014-2:2015

EN IEC 63000:2018

Målt lydeffektniveau: 86,7 dB(A)

Garanteret lydeffektniveau: 96 dB(A).

Evalueringen af overensstemmelse iht. 2000/14/EF tillæg VI.

DEKRA Certification B.V.

Meander 1051 / P.O. Box 5185

6825 MJ ARNHEM / 6802 ED ARNHEM

Country : Netherlands

Notified Body number : 0344

Winnenden, 2021-04-26

Alexander Krug
Managing Director



Autoriseret til at udarbejde de tekniske dokumenter.

Techtronic Industries GmbH
Max-Eyth-Straße 10
71364 Winnenden
Germany

BETJENING

Undgå anvendelse på våd jord/våd græs. Klingebeskyttelsen kan blokere og forårsage uforudsete hændelser. Hvis klingebeskyttelsen blokerer, skal du standse maskinen, tage batteriet ud og fjerne blokeringen fra klingebeskyttelsen.

Hold fast i maskinen med højre hånd på bagerste greb og med venstre hånd på det forreste greb. Du skal altid sørge for at opholde dig bag ved klingebeskyttelsen. Gå med maskinen i en behagelig stilling, så det bagerste greb befinder sig ca. ud for hoftehøjde.

Kør maskinen langs med overfladen og undgå enhver kontakt med hårde genstande. Orienter dig efter klingens kant for at justere klingens til den kant, der skal klippes.

Gå med maskinen med konstant hastighed. Hvis klingen borer sig ned i jorden, skal du reducere skærehastigheden. Pres aldrig klingen ned mod jorden med vold.

BATTERI

Udskiftningsbatterier, der ikke har været brugt i længere tid, efterlades inden brug.

Ved temperaturer over 50°C formindskes batteriets effekt. Undgå direkte sollys og stærk varme.

Tilslutningskontakterne på oplader og udskiftningsbatterier skal holdes rene.

For at opnå en optimal levetid skal de genopladelige batterier oplades fuldt efter brug.

For at sikre en så lang levetid som muligt skal batterierne tages ud af ladeaggregatet efter opladning.

Skal batterierne opbevares længere end 30 dage: Temperatur ca. 27°C i tørre omgivelser. Opbevares ved ca. 30%-50% af ladetilstanden. Batteri skal genoplades hver 6. måned.

OVERBELASTNINGSSIKRING FOR BATTERI LI-ION-BATTERI

Akkupack'en er udstyret med en overbelastningssikring, som beskytter akkumulatorbatteriet mod overbelastning og sikrer en høj levetid. Ved ekstrem kraftig belastning kobler batteriets elektronik automatisk maskinen fra. Sluk og tænd maskinen igen for at genoptage driften. Går maskinen ikke i gang igen, er akkupack'en muligvis afladet og skal genoplades i ladeaggregatet.

TRANSPORT AF LITHIUM-BATTERIER

Lithium-batterier er omfattet af lovgivningen om transport af farligt gods.

Transporten af disse batterier skal ske under overholdelse af lokale, nationale og internationale regler og bestemmelser.

- Forbrugere må transportere disse batterier på veje uden yderligere krav.
- Den kommercielle transport af lithium-batterier ved speditjonsfirmaer er omfattet af reglerne for transport af farligt gods. Forberedelsen af forsendelse og transport må kun udføres af tilsvarende trænedte personer. Den samlede proces skal følges af fagfolk.

Følgende punkter skal overholdes ved transport af batterier:

- Sørg for at kontakterne er beskyttet og isoleret for at forhindre kortslutninger.
- Sørg for at batteripakken ikke kan bevæge sig inden for emballagen.
- Beskadigede eller lækkende batterier må ikke transporteres.

Kontakt dit speditjonsfirma for at få yderligere oplysninger.

VEDLIGEHOLDELSE

Hold altid maskinens ventilationsåbninger rene.

Inspektionen af produktet kræver ekstrem omhu og sagkundskab. Overlad under alle omstændigheder dette arbejde til en kvalificeret servicetekniker. Send produktet til et autoriseret servicested for inspektion eller reparation. Brug kun identiske reservedele til vedligeholdelsen.

Inden gennemførelsen af vedligeholdelses- eller rengøringsarbejde skal maskinen slukkes og batteriet tages ud.

Udfør kun de her beskrevne indstillinger og reparationer. For alt andet reparationsarbejde bedes du kontakte en autoriseret forhandler.

Brug kun nylontråde på spoler med den i nærværende vejledning angivne diameter som reservetrådspole.

Når den nye skæretråd er trådet, skal produktet bringes tilbage i normal driftsposition inden start.







Rengør produktet med en tør, blød klud efter hver brug. Få beskadigede dele repareret eller udskiftet af et autoriseret servicested.





Kontrollér med regelmæssige mellemrum, at alle møtrikker, bolte og skruer er strammet korrekt, for at garantere produktets sikre drift.

Brug kun Milwaukee-tilbehør og Milwaukee-reservedele. Komponenter, hvor udskiftningsproceduren ikke er beskrevet, skal skiftes ud hos et Milwaukee-servicested (se brochure garanti/kundeserviceadresser).

Hvis det er nødvendigt, kan der bestilles en sprængskitse af værktøjet. Angiv herved venligst maskintypen samt det sekscifrede nummer på mærkepladen og bestil tegningen hos din lokale kundeserviceafdeling eller direkte hos Techtronic Industries GmbH, Max-Eyth-Straße 10, 71364 Winnenden, Tyskland.

SYMBOLER

	VIGTIGT! ADVARSEL! FARE!
	Læs brugsanvisningen nøje før ibrugtagning.
	Ved arbejde inden i maskinen, bør batteriet tages ud.
	Brug høreværn! Når der arbejdes med maskinen, skal man have beskyttelsesbriller på.
	Brug beskyttelseshandsker!
	Brug altid sikkerhedstøj og fast fodtøj.
	Sørg for, at omkringstående personer opholder sig i sikker afstand fra maskinen.

	Roterende skæreklinge
	Risiko for at materiale slynges ud
	Klingernes rotationsretning
	Må ikke anvendes i regnvej og lad aldrig enheden ligge ude i regnvej.
	ADVARSEL! Undgå enhver form for kontakt med klingene, når den er i brug.
	Det garanterede lydeffektniveau i henhold til typeskiltet er 96 dB.
	Elektrisk udstyr eller (genopladelige) batterier må ikke bortskaffes sammen med det almindelige husholdningsaffald. Elektrisk udstyr og genopladelige batterier skal indsamles særskilt og afleveres hos en genbrugsvirksomhed til en miljømæssig forsvarlig bortskaffelse. Spørg de lokale myndigheder eller din forhandler om genbrugsstationer og indsamlingssteder til sådant affald.
n_0	Slagantal, ubelastet
v	Spænding
	Jævnstrøm
	Europæisk konformitetsmærke
	Britisk konformitetsmærke
	Ukrainsk konformitetsmærke
	Eurasisk konformitetsmærke

TEKNISKE DATA	KANTSKJÆRER	M18 FOPH-EA
Produksjonsnummer.....	4697 71 02...	000001-999999
Turtall ved tomgang, lavt turtall	0-3000 min ⁻¹	
Turtall ved tomgang, høyt turtall	0-3900 min ⁻¹	
Bladdiameter	203 mm	
Skjærekapasitet maks	50 mm	
Spenningsvekselbatteri	18 V	
Vekt i henhold til EPTA-Prosedyren 01/2014 (9,0 Ah).....	2,4 kg	

Støy/Vibrasjonsinformasjon

Måleverdier fastslått i samsvar med EN ISO 3744..

Det typiske A-bedømte støynivået for maskinen er:

Lydtryknivå (Usikkerhet K=3dB(A))..... 94 dB(A)

Lydeffektnivå (Usikkerhet K=3dB(A)) 5 dB(A)

Bruk hørselsvern!

Totale svingningsverdier (vektorsum fra tre retninger) beregnet jf. EN ISO 3744.

Vibrasjon a..... 4,0 m/s²

Usikkerhet K=..... 0,9 m/s²

Tekniske data og bevilgning til bruk av verktøy hodene på de forskjellige driftsenhetene er oppført i bruksanvisningen til det verktøy hodet som brukes.

ADVARSEL

Svingningsnivået som er angitt i denne instruksjonen er målt i overensstemmelse med målemetoden normert i direktiv EN ISO 3744 / ISO 7574-4 og kan brukes til å sammenligne elektromaskiner med hverandre. Den egner seg også for en foreløbig vurdering av svingningsbelastningen.

Det angitte svingningsnivået representerer de hovedsaklige bruk av elektroverktøyet. Men anvendes elektroverktøyet for andre bruk med avvikende utskiftbare verktøy eller vedlikeholdet er utilstrekkelig, kan svingningsnivået være avvikende.

Dette kan forhøye svingningsbelastning betydelig over hele arbeidsperioden. For en nøyaktig vurdering av svingningsbelastningen må også det tas hensyn til tiden apparatet er avslått eller står på, men ikke er i bruk. Dette kan redusere svingningsbelastningen betydelig over hele arbeidsperioden.

Innfør også ekstra sikkerhetstiltak for å beskytte brukeren mot utvirkningen av svingningene. Disse kan f.eks. være: vedlikehold av elektroverktøyet og det utskiftbare verktøyet, holde hendene varme, organisasjon av arbeidsforløpet.

A ADVARSEL! Les denne bruksanvisningen nøye og gjør deg kjent med kontrollene og sakkyndig bruk av apparatet. Ta godt vare på alle advarslene og informasjonene.

SIKKERHETSINSTRUKSER KANTSKJÆRER

Opplæring

Les nøye gjennom denne veiledningen. Gjør deg fortrolig med betjeningen og den fagmessige bruken av utstyret.

Kantskjæreren må ikke betjenes av barn eller personer som ikke har lest denne veiledningen. Det er mulig det gjelder lokale aldersbegrensninger for operatøren.

Bruk ikke kantskjæreren i nærheten av andre personer, spesielt barn, eller husdyr.

Vær oppmerksom på at operatøren eller brukeren er ansvarlig for uhell eller farer for tredje personer eller deres eiendom.

Forberedelse

Under bruken av kantskjæreren må du alltid ha på deg øye- og hørselsvern samt solide sko og lange bukser.

Kontroller bruksområdet nøye og fjern stener, stokker, ståltråder, ben eller andre fremmedlegemer.

Kontroller bladet, bladskrueene og skjæreverket for slitte eller skadde deler før bruken. Skift ut slitte eller skadde deler.

Bruk bare reserve- og tilbehørsdeler som anbefales av produsenten.

Betjening

Kantskjæreren må bare brukes i dagslys eller ved god belysning.

Pass på at du står stabilt, fremfor alt i skråninger.

Du skal alltid gå, aldri løpe.

Vær spesielt forsiktig når du snur kantskjæreren eller trekker i retning av deg.

Kontroller at bladet er i stillstand før du krysser andre flater enn gress og når du transporterer kantskjæreren.

Utstyret skal aldri brukes med skadde, manglende eller ikke ordentlig monterte verneinnretninger.

Ikke foreta noen endringer på turtallsregulatoren.

Start apparatet langsomt slik det angis i veiledningen og hold bladet borte fra føttene dine.

Ikke holdt kantskjæreren skrått ved oppstart med mindre det dreier seg om en modell som skal holdes på skrå når den startes. I dette tilfellet må du ikke holde den mer på skrå enn det som er absolutt nødvendig, og løft bare opp den delen av utstyret som er vendt bort fra operatøren.

Ikke start opp utstyret dersom det befinner seg en annen person foran kniven.

Hold hender og føtter borte fra roterende deler.

Slå alltid av motoren i de følgende situasjonene:

- Føer du fjerner blokkeringer;

- Føer du foretar arbeider til kontroll, rengjøring eller andre formål på bladet;

- Etter kollisjon med et fremmedlegeme: Undersøk kniven mht. skade og reparer om nødvendig før kantskjæreren settes i drift igjen.

- Når kantskjæreren vibrerer uvanlig sterkt (kontroller øyeblikkelig).

- Slå av motoren når du lar kantskjæreren være uten tilsyn.

Vedlikehold og oppbevaring

Kontroller om alle mutre, bolter og skruer er strammet godt til, for å sikre at utstyret befinner seg i en sikker driftstilstand.

La motoren få kjøle seg ned før den stilles til oppbevaring.

Skift ut slitte eller skadde deler.

Forsøk ikke å reparere utstyret dersom du ikke har tilstrekkelige kvalifikasjoner for dette.

Bruk bare reserve- og tilbehørsdeler som anbefales av produsenten.

YTTERLIGERE SIKKERHETSINSTRUKSER

Barn, personer med innskrenket fysisk, sensorisk eller psykisk ytelsesevne eller manglende erfaring og kunnskaper eller personer som ikke har gjort seg kjent med denne bruksanvisningen må aldri tillates å bruke denne maskinen. Lokalt regelverk kan inneholde innskrenkelser på alderen til brukeren.

Ta ut vekselbatteriet før du arbeider på maskinen

Ikke kast brukte vekselbatterier i varmen eller husholdningsavfallet. Milwaukee tilbyr en miljøriktig deponering av gamle vekselbatterier; vennligst spør din fagforhandler.

Ikke oppbevar vekselbatterier sammen med metallgjenstander (kortslutningsfare).

Vekselbatterier av systemet M18 skal kun lades med lader av systemet M18. Ikke lad opp batterier fra andre systemer.

Under ekstreme belastninger og ekstreme temperaturer kan det løkke ut batterivæske fra utskiftbare batterier. Ved berøring med batterivæske, vask umiddelbart med såpe og vann. Ved kontakt med øynene må øynene skylles grundig i rennende vann i minst 10 minutter. Oppsøk lege umiddelbart.

RESTRISIKO

Også ved sakkyndig bruk kan ikke alle restrisikoer utelukkes. Ved bruk kan følgende farer oppstå og som bruker spesielt skulle ta hensyn til:

Skader forårsaket av vibrasjon.

Hold alltid apparatet i håndtakene som er konstruert for dette og begrenns arbeids- og eksponeringstiden.

Støy kan føre til hørselsskader. Bruk hørselsvern og begrenns eksponeringens varighet.

Øyeskader forårsaket av smusspartikler. Bruk alltid vernebriller, solide langbukser, hansker og stødige sko.

FORMÅLSMESSIG BRUK

Dette produktet er bare konstruert for bruk utendørs og for stående personer.

Utstyret er utlagt til skjæring av harde overflater som langsmed gangstier, oppkjørsler, blomsterbed, fortauskanten eller lignende områder.

Utstyret skal ikke brukes på eller i nærheten av flater som er dekket med grus eller singel.

Beveg ved kutting apparatet parallelt til jordoverflaten.

Ikke bruk apparatet for kutting eller trimming av hekker, busker eller annen vegetasjon der kutteplanet ikke befinner seg på bakkenivå..

Dette apparatet må kun brukes til de oppgitte formål.

EU-SAMSVARERKLÆRING

Vi erklærer under eget ansvar at produktet som beskrives under «Tekniske data» samsvarer med alle relevante forskrifter i direktivene 2011/65/EU (RoHS), 2014/30/EF, 2006/42/EF, 2000/14/EC og de følgende harmoniserte normative dokumentene:

EN 60745-1:2009+A11:2010

ISO 11789:1999

EN 55014-1:2017+A11:2020

EN 55014-2:2015

EN IEC 63000:2018

Målt lydeffektnivå: 86,7 dB(A)

Garantert lydeffektnivå: 96 dB(A).

Konformitetsprosedyrer i henhold til direktiv 2000/14/EG vedlegg VI.

DEKRA Certification B.V.

Meander 1051 / P.O. Box 5185

6825 MJ ARNHEM / 6802 ED ARNHEM

Country : Netherlands

Notified Body number : 0344

Winnenden, 2021-04-26



Alexander Krug
Managing Director



Autorisert til å utarbeide den tekniske dokumentasjonen

Techronic Industries GmbH
Max-Eyth-Straße 10
71364 Winnenden
Germany

BETJENING

Unngå å bruke utstyret på vått jordsmonn/gress. Bladbeskyttelsen kan da bli blokkert, noe som igjen kan føre til uforventede resultater. Dersom bladbeskyttelsen har blitt blokkert, må du stoppe utstyret, ta ut batteriet og fjern smuss som har avleiret seg på bladbeskyttelsen.

Hold utstyret med den høyre hånden på det bakre håndtaket og den venstre hånden på håndtaket foran. Opphold deg alltid bak beskyttelseskjermen. Før utstyret til en stilling som kjennes komfortabel, slik at det bakre håndtaket befinner seg omtrent i hofte høyde.

Kjør med utstyret langsmed overflaten og unngå enhver berøring med harde gjenstander. Orienter deg vha. bladkanten for å posisjonere bladet mot snitkanten.

Før nå utstyret med jevn hastighet. Dersom bladet skjærer seg inn i jordsmonnet, må du redusere snitthastigheten. Trykk ikke bladet ned i jordsmonnet med makt.

BATTERIER

Vekselbatterier som ikke er brukt over lengre tid skal etterlades før bruk.

En temperatur over 50°C reduserer vekselbatteriets kapasitet. Unngå oppvarming i sol eller ved varmeovner (fyring) i lengre tid.

Hold tilkoplingskontaktene på lader og vekselbatteri rene.

For optimal holdbarhet må batteriene lades opp helt etter bruk.

For å sikre en lengst mulig brukstid av batteriene skal disse etter oppladning taes ut av laderen.

Ved lagring av batteriene lengre enn 30 dager:

Lagre batteriet tørt ved ca. 27°C.

Lagre batteriet ved en oppladningstilstand på ca. 30%-50%.

Lade opp batteriet igjen etter 6 måneder.

OVERBELASTNINGSVERN FOR OPPLADBARE BATTERIER LI-IONEN-BATTERI

Batteripakken er utstyrt med overbelastningsvern som beskytter det oppladbare batteriet mot overbelastning og sikrer en lang levetid.

Ved ekstrem høy belastning kobler maskinens batterielektronikk seg automatisk ut. For å fortsette å arbeide må maskinen slås av og så på igjen. Starter maskinen ikke igjen er batteripakken muligens utladet og må lades opp igjen i laderen.

TRANSPORT AV LITIUM-ION-BATTERI

Litium-ion-batterier faller under de lovfestede forskriftene om transport av farlig gods.

Transporten av disse batteriene må rette seg etter lokale, nasjonale og internasjonale forskrifter og bestemmelser.

- Forbruker har lov å transportere disse batteriene på gaten uten reglementering.
- Den kommersielle transport av Litium-ion-batterier av spedisjonsfirma faller under bestemmelsene om transport av farlig gods. Forberedningene av forsendelsen og transport skal utelukkende gjennomføres av personer som har blitt skolert til dette. Hele prosessen skal følges opp av fagfolk.

Følgende punkter skal tas hensyn til ved transport:

- Kontroller at kontaktene er beskyttet og isolert for å unngå kortslutninger.
- Pass på at batteripakken i forpakningen ikke kan skli fram og tilbake.
- Skadede eller batterier som lekker er det ikke lov å transportere.

Ta kontakt med spedisjonsfirma for ytterlige henvisninger.

VEDLIKEHOLD

Hold alltid lufteåpningene på maskinen rene.

Produktets inspeksjon krever ekstrem omhu og sakkundighet. Overlat dette arbeidet bare til en kvalifisert servicetekniker. Send produktet for inspeksjon eller reparasjon til et autorisert servisesenter. Bruk for vedlikehold bare identiske reservedeler.

Før utføring av vedlikeholdsarbeid eller rengjøring skal apparatet slås av og batteriet fjernes.

Utfør bare de justeringer og reparasjoner som er beskrevet her. For alle andre reparasjoner, ta kontakt med en autorisert forhandler.

Bruk som reservespøler bare nylontråder på en spole med en diameter som er beskrevet i denne anvisningen.

Etter at den nye tråden er tredd inn igjen, skal produktet bringes i normal bruksstilling før det startes igjen.

Rengjør produktet etter hver bruk med en tørr myk klut. Skadede deler skal repareres eller skiftes ut av et autorisert servicesenter.











Kontroller med jevne mellomrom at alle muttere, bolter og skruer er skikkelig strammet til, for å garantere en sikker bruk av produktet.

Bruk kun Milwaukee tilbehør og Milwaukee reservedeler. Komponenter der utskiftning ikke er beskrevet skal skiftes ut hos Milwaukee kundeservice (se brosjyre garanti/kundeserviceadresser).

Ved behov kan det fås en eksplosjonstegning av apparatet hos kundeservice eller direkte hos Techtronic Industries GmbH, Max-Eyth-Straße 10, 71364 Winnenden, Germany ved angivelse av maskinens type og det sekstallige nummeret på maskinens skilt.

SYMBOLER

	OBS! ADVARSEL! FARE!
	Les nøye gjennom bruksanvisningen før maskinen tas i bruk.
	Ta ut vekselbatteriet før du arbeider på maskinen
	Bruk hørselsvern! Bruk alltid vernebrille når du arbeider med maskinen.
	Bruk vernehansker !
	Bruk alltid verneklær og solid fottøy.
	Hold personer rundt det på trygg avstand fra utstyret.
	Roterende skjæreblad
	Material kan bli slynget bort
	Bladenes rotasjonsretning
	Skal ikke brukes i regnvær og skal ikke bli liggende ute i regn.

	FARE! Under bruken må du unngå enhver kontakt med bladet.
	Det garanterte lydeffektnivået som vises på modell skiltet er på 96 dB.
	Elektriske apparater, batterier/oppladbare batterier skal ikke kastes sammen med vanlig husholdningsavfall. Elektriske og elektroniske apparater og oppladbare batterier skal samles separat og leveres til miljøvennlig deponering hos en avfallsbedrift. Informér deg hos myndighetene på stedet eller hos din fagforhandler hvor det finnes recycling bedrifter og oppsamlingssteder.
	Tomgangsslagtall
	Spenning
	Likestrøm
	Europeisk samsvarsmerke
	Britisk samsvarsmerke
	Ukrainsk samsvarsmerke
	Euroasiatisk samsvarsmerke

TEKNISKA DATA BATTERIDRIVEN GRÄSTRIMMER M18 FOPH-EA

Produktionsnummer	4697 71 02...
.....	...00001-999999
Tomgångsvarvtal, lågt varvtal	0-3000 min ⁻¹
Tomgångsvarvtal, högt varvtal	0-3900 min ⁻¹
Knivdiameter	203 mm
Skäreffekt max	50 mm
Batterispänning	18 V
Vikt enligt EPTA 01/2014 (9,0 Ah)	2,4 kg

Buller-/vibrationsinformation

Mätvärdena har tagits fram baserade på EN ISO 3744..

A-värdet av maskinens ljudnivå utgör:

Ljudtrycksnivå (Onoggrannhet K=3dB(A)).....	94 dB(A)
Ljudeffektsnivå (Onoggrannhet K=3dB(A)).....	5 dB(A)

Använd hörselskydd!

Totala vibrationsvärden (vektorsumma ur tre riktningar) framtaget enligt EN ISO 3744.

Vibration a _w	4,0 m/s ²
Onoggrannhet K=	0,9 m/s ²

Alla tekniska informationer och certifieringar för de olika verktygshuvudena finns i bruksanvisningen för respektive verktygshuvud.

VARNING

Den i de här anvisningarna angivna vibrationsnivån har uppmätts enligt ett i EN ISO 3744 / ISO 7574-4 normerat mätförfarande och kan användas vid jämförelse mellan olika elverktyg. Nivån är även lämplig att använda vid en preliminär bedömning av vibrationsbelastningen.

Den angivna vibrationsnivån representerar den huvudsakliga användningen av det aktuella elverktyget. Men om elverktyget ska användas i andra användningsområden, tillsammans med avvikande insatsverktyg eller efter otillräckligt underhåll, kan vibrationsnivån skilja sig. Det kan öka vibrationsbelastningen betydligt under hela arbetstiden.

För att få en exaktare bedömning av vibrationsbelastningen ska även den tid beaktas, under vilken elverktyget är avstängt eller är påslaget, utan att det verkligen används. Det kan reducera vibrationsbelastningen betydligt under hela arbetstiden.

Lägg som skydd för användaren fast extra säkerhetsåtgärder mot vibrationernas verkan, som till exempel: underhåll av elverktyg och insatsverktyg, varmhållning av händer och organisering av arbetsförlopp.

⚠️ VARNING! Läs igenom bruksanvisningen noga och gör dig förtrogen med hur manöverelementen fungerar och hur maskinen hanteras på ett korrekt sätt. Förvara alla varningar och anvisningar för framtida bruk.

Använd endast reservdelar och tillbehör som rekommenderas av tillverkaren.

Användning

Använd grästrimmern bara vid dagsljus eller med bra belysning.

Se vid lutande underlag till att du står stabilt.

Gå alltid, spring aldrig.

Var särskilt försiktig när du vänder grästrimmern eller drar den i riktning mot dig.

Försäkra dig om att kniven står stilla innan du korsar andra yror än gräs och när du transporterar maskinen.

Använd aldrig maskinen med skadade, saknade eller felaktigt monterade skyddsanordningar.

Utför inga ändringar på varvtsreglaget.

Starta maskinen långsamt enligt anvisningen och håll kniven borta från dina fötter.

Tippa inte grästrimmern vid start, såvida det inte är en modell som måste tippas vid start. Tippa den i så fall inte mer än absolut nödvändigt och lyft bara den del på maskinen som är vänd bort ifrån användaren.

Starta inte maskinen om en annan person befinner sig framför kniven.

Håll händer och fötter borta från roterande delar.

Stäng alltid av motorn i följande situationer:

- innan blockeringar tas bort,

- innan kontroll-, rengörings- eller andra arbeten på kniven
- efter en kollision med ett främmande föremål: kontrollera om kniven är skadad och reparera vid behov innan grästrimmern används igen.
- om grästrimmern vibrerar ovanligt mycket (kontrollera omedelbart).
- Stäng av motorn om du lämnar grästrimmern utan uppsikt.

Underhåll och förvaring

Kontrollera att alla muttrar, bultar och skruvar är fast åtdragna för att säkerställa att maskinen är i säkert driftdugligt skick.

Låt motorn svalna innan förvaring.

Byt ut förslitna eller skadade delar.

Försök inte att reparera maskinen om du inte är tillräckligt kvalificerad.

Använd endast reservdelar och tillbehör som rekommenderas av tillverkaren.

ÖVRIGA SÄKERHETSINSTRUKTIONER

Låt aldrig barn, personer med begränsad fysiskt, sensorisk eller mental förmåga, personer som saknar erfarenhet och kunskap, eller personer som inte känner till innehållet i den här bruksanvisningen använda den här maskinen. Lokala föreskrifter kan begränsa operatörens ålder.

Drag ur batteripaket innan arbete utföres på maskinen.

Kasta inte förbrukade batterier. Lämna dem till Milwaukee Tools för återvinning.

Förvara ej batteriet ihop med metallföremål, kortslutning kan uppstå.

System M18 batterier laddas endast i System M18 laddare. Ladda inte batterier från andra system.

Under extrem belastning eller extrem temperatur kan **batterivätska tränga ut ur skadade utbytesbatterier. Vid beröring med batterivätska tvätta genast av med vatten och tvål. Vid ögonkontakt spola genast i minst 10 minuter och kontakta genast läkare.**

RESTRISK

Även vid föreskriftsenlig användning kan inte alla restrisker uteslutas. Vid användning kan följande faror, på vilka användaren måste vara särskilt uppmärksam:

Personskador orsakade av vibration.

Håll fast maskinen i de därför avsedda handtagen och begränsa arbets- och exponeringstiden.

Bullerbelastning kan leda till hörselskador. Bär hörselskydd och begränsa exponeringstiden.

Ögonskador orsakade av smutspartiklar.

Använd alltid skyddsglasögon, stabila långbyxor, handskar och stabila skor.

ANVÄND MASKINEN ENLIGT ANVISNINGARNA

Produkten är endast konstruerad för att användas utomhus av en person som står upp.

Maskinen är konstruerad för trimning längs hårda kanter som gångvägar, uppfarter, blomrabatter, kantstenar eller liknande områden.

Använd inte maskinen på eller i närheten av grusade ytor.

Rör när du klipper maskinen så parallellt mot marken som möjligt.

Använd inte produkten för att klippa eller trimma häckar, buskar eller annan vegetation där snittytan inte befinner sig parallellt mot marken.

Maskinen får endast användas för angiven tillämpning.

EG-FÖRSÄKRAN ÖVERENSSTÄMMELSE

Vi som tillverkare intygar och ansvarar för att den produkt som beskrivs under "Tekniska data" överensstämmer med alla relevanta bestämmelser i direktiv 2011/65/EU (RoHS), 2014/30/EU, 2006/42/EG, 2000/14/EC och följande harmoniserade normerande dokument:

EN 60745-1:2009+A11:2010
ISO 11789:1999
EN 55014-1:2017+A11:2020
EN 55014-2:2015
EN IEC 63000:2018

Uppmätt ljudtrycksnivå: 86,7 dB(A)
Garanterad ljudtrycksnivå: 96 dB(A).

Förfarande avseende överensstämmelse enligt 2000/14/EG Bilaga VI.
DEKRA Certification B.V.
Meander 1051 / P.O. Box 5185
6825 MJ ARNHEM / 6802 ED ARNHEM
Country : Netherlands
Notified Body number : 0344

Winnenden, 2021-04-26



Alexander Krug
Managing Director



Befullmäktigad att sammanställa teknisk dokumentation.

Techtronic Industries GmbH
Max-Eyth-Straße 10
71364 Winnenden
Germany

ANVÄNDNING

Undvik användning på vår jord/gräs. Knivskyddet kan blockera och leda till oväntade händelser. Om knivskyddet blockerar, stanna maskinen, ta loss batteriet och avlägsna smuts från knivskyddet.

Håll fast maskinen med höger hand på det bakre handtaget och med vänster hand på det främre handtaget. Stå alltid bakom skyddet. För maskinen i en bekväm hållning så att det bakre handtaget befinner sig ungefär på höfthöjd.

För maskinen längs ytan och undvik all kontakt med hårda föremål. Orientera dig efter knivkanten för att rikta in kniven mot skärkanten.

För maskinen med konstant hastighet. Om kniven gräver ner sig i jorden, minska hastigheten. Tryck inte ner kniven i jorden med våld.

BATTERIER

Batteri som ej använts på länge måste laddas före nytt bruk.

En temperatur över 50°C reducerar batteriets effekt. Undvik längre uppvärmning tex i solen eller nära ett element.

Se till att anslutningskontaktarna i laddaren och på batteriet är rena.

För att batterierna ska få lång livslängd ska de laddas fulla efter användning.

För att få en så lång livslängd som möjligt bör laddningsbara batterier avlägsnas från laddaren när de är laddade.

Om laddningsbara batterier lagras längre än 30 dagar:

Lagra batteriet torrt och vid ca 27°C.

Lagra batteriet vid ca 30%-50% av laddningskapaciteten.

Ladda batterierna på nytt var 6:e månad.

BATTERI ÖVERBELASTNINGSSKYDD LI-ION UPPLADDNINGSBART BATTERI

Batteripaketet är utrustat med ett överlastskydd som skyddar batteriet mot överbelastning och därmed säkerställer en lång livslängd.

Vid extremt stark belastning stänger batterielektroniken av maskinen automatiskt. Stäng först av och slå sedan på maskinen igen för att fortsätta att arbeta. Skulle maskinen inte starta igen, är batteripaketet kanske urladdat och måste på laddas upp igen i laddaren.

TRANSPORTERA LITIJON-BATTERIER

För litiumjon-batterier gäller de lagliga föreskrifterna för transport av farligt gods på väg.

Därför får dessa batterier endast transporteras enligt gällande lokala, nationella och internationella föreskrifter och bestämmelser.

- Konsumenter får transportera dessa batterier på allmän väg utan att behöva beakta särskilda föreskrifter.
- För kommersiell transport av litiumjon-batterier genom en speditiönsfirma gäller emellertid bestämmelserna för transport av farligt gods på väg. Endast personal som känner till alla tillämpliga föreskrifter och bestämmelser får förbereda och genomföra transporten. Hela processen ska följas upp på fackmässigt sätt.

Följande ska beaktas i samband med transporten av batterier:

- Säkerställ att alla kontakter är skyddade och isolerade för att undvika kortslutning.
- Se till att batteripacken inte kan glida fram och tillbaka i förpackningen.
- Transportera aldrig batterier som läcker, har runnit ut eller är skadade.

För mer information vänligen kontakta din speditiönsfirma.

SKÖTSEL

Se till att motorhöljets luftslitsar är rena.

Inspektionen av produkten kräver extrem noggrannhet och sakkunskap. Överlämna ovillkorligen detta arbete till en kvalificerad servicetekniker. För inspektion eller reparation ska produkten skickas till ett auktoriserat serviceställe. Använd endast identiska reservdelar vid underhåll.

Innan underhålls- och rengöringsarbeten utförs ska maskinen stängas av och batteriet ska tas bort.

Utför de inställningar och reparationer som beskrivs här. För alla andra reparationsarbeten ska du vända dig till en auktoriserad fackhandel.

Använd endast nylåntrådar på spolar med den diameter som anges i den här bruksanvisningen som utbytesspole.

Efter att den nya trimmertråden har trätts in, placera produkten i den normala användningspositionen innan den startas igen.

Rengör produkten efter varje användning med en torr, mjuk trasa. Skadade delar ska repareras eller bytas ut av ett auktoriserat serviceställe.









Kontrollera med jämna mellanrum att alla muttrar, bultar och skruvar är ordentligt åtdragne för att säkerställa att produkten kan användas på ett säkert sätt.

Använd endast Milwaukee-tillbehör och Milwaukee-reservdelar. Komponenter, för vilka inget byte beskrivs, skall bytas ut hos Milwaukee-kundtjänst (se broschyren garanti-/kundtjänstadresser).

Vid behov kan du rekvidrera apparatens sprängskiss antingen hos kundservicen eller direkt hos Techtronic Industries GmbH, Max-Eyth-Straße 10, 71364 Winnenden, Germany. Du ska då ange maskintypen och numret på sex siffror som står på effektskylten.

SYMBOLER

	OBSERVERA! VARNING! FARA!
	Läs instruktionen noga innan du startar maskinen.
	Drag ur batteripaket innan arbete utföres på maskinen.
	Använd hörselskydd! Använd alltid skyddsglasögon.
	Bär skyddshandskar!
	Bär alltid skyddskläder och stabila skor.
	Håll personer i närheten på ett säkert avstånd från maskinen.
	Roterande kniv
	Material kan kastas iväg.
	Knivens rotationsriktning

	Använd inte vid regn och låt inte ligga ute vid regn.
	FARA! Undvik all kontakt med kniven under användning.
	Den enligt typskylten garanterade ljudtrycksnivån är 96 dB.
	Elektriska maskiner, batterier/uppladdningsbara batterier och får inte slängas tillsammans med de vanliga hushållssoporna. Elektriska maskiner och uppladdningsbara batterier ka samlas separat och lämnas till en avfallsstation för miljövänlig avfallshantering. Kontakta den lokala myndigheten respektive kommunen eller fråga återförsäljare var det finns speciella avfallsstationer för elskrot.
	Tomgångslagtal
	Spänning
	Likström
	Europeiskt konformitetsmärke
	Britiskt konformitetsmärke
	Ukrainskt konformitetsmärke
	Euroasiatiskt konformitetsmärke

TEKNISET TIEDOT	AKKU-REUNALEIKKURI	M18 FOPH-EA
Tuotantonumero	4697 71 02...	000001-999999
Joutokäyntikierrosluku, alhainen kierros	0-3000 min ⁻¹	
Joutokäyntikierrosluku, korkea kierros	0-3900 min ⁻¹	
Terän läpimitta	203 mm	
Leikkausteho enint.....	50 mm	
Jännite vaihtoakku.....	18 V	
Paino EPTA-menettelyn 01/2014mukaan (9,0 Ah).....	2,4 kg	

Melunpäästö-/tärinätiedot

Mitta-arvot määritetty EN ISO 3744. mukaan.

Koneen tyyppillinen A-luokitettu melutaso:

Melutaso (Epävarmuus K=3dB(A))..... 94 dB(A)

Äänenvoimakkuus (Epävarmuus K=3dB(A))..... 5 dB(A)

Käytä kuulosuojaimia!

Värähtelyn yhteisarvot (kolmen suunnan vektorisumma)

mitattuna EN ISO 3744 mukaan.

Tärinä a_n..... 4,0 m/s²

Epävarmuus K=..... 0,9 m/s²

Tekniset erittelyt sekä lisälaitteiden käyttöluopa eri käyttöyksikköihin liitettynä löytyvät käytetyn lisälaitteen käyttöohjeesta.

VAROITUS

Näissä ohjeissa mainittu värähtelytaso on mitattu EN ISO 3744 / ISO 7574-4 -standardin mukaisella mittausmenetelmällä ja sitä voidaan käyttää sähkötyökalujen vertaamiseen. Sitä voidaan käyttää myös värähtelyrasituksen väliaikaiseen arviointiin.

Mainittu värähtelytaso edustaa sähkötyökalun pääasiallista käyttöä. Jos sähkötyökalua kuitenkin käytetään muihin tehtäviin, poikkeavin työkaluin tai riittämättömästi huoltaen, värähtelytaso voi olla erilainen. Se voi korottaa värähtelyrasitusta koko työajan osalta.

Tarkan värähtelyrasituksen toteamiseen tulee ottaa huomioon aika, jona laite on kytketty pois tai on kylläkin päällä, mutta ei käytössä. Se voi pienentää värähtelyrasitusta koko työajan osalta.

Määrittele lisäturvatoimenpiteitä käyttäjän suojaamiseksi värinöiden vaikutukselta, kuten esimerkiksi: sähkötyökalujen ja käyttötyökalujen huolto, käsien lämpiminä pitäminen, työvaiheiden organisaatio.

VAROITUS! Lue tämä käyttöohje huolellisesti läpi ja perehdy laitteen käyttölaitteisiin ja sen asianmukaiseen käyttöön. Säilytä kaikki turvallisuus- ja muut ohjeet tulevaisuutta varten.

TURVALLISUUSMÄÄRÄYKSET REUNALEIKKURI

Koulutus

Lue käyttöohje huolellisesti läpi. Perehdy laitteen toimintaan ja sen asianmukaiseen käyttöön.

Reunaleikkuria eivät saa käyttää lapset tai sellaiset henkilöt, jotka eivät ole lukeneet näitä ohjeita. Käyttäjän ikää saatetaan rajoittaa paikallisilla määräyksillä.

Älä käytä reunaleikkuria muiden henkilöiden, erityisesti lasten, tai kotieläinten lähellä.

Muista, että omistaja tai käyttäjä on vastuussa ulkopuolisille tai heidän omaisuudelleen aiheutuneista onnettomuuksista tai vaaroista.

Valmistelu

Käytä reunaleikkurilla työskennellessäsi aina silmä- ja kuulosuojaimia sekä tukevia jalkineita ja pitkälahkeisia housuja.

Tutki käyttöalue huolellisesti ja poista siitä kivet, tikut, rautalangat, luut ja muut vieraat esineet.

Tarkasta ennen käyttöä, onko terissä, teränriiveissa ja leikkurissa kuluneita tai vahingoittuneita osia. Vaihda kuluneet tai vahingoittuneet osat uusiin.

Käytä ainoastaan valmistajan suosittelemia varaosia ja lisävarusteita.

Käyttö

Käytä reunaleikkuria vain päivänvalolla tai hyvässä valaistuksessa.

Huolehdi erityisesti rinteissä tukevasta asennosta.

Kävele, älä koskaan juokse.

Ole erityisen varovainen kääntäessäsi reunaleikkurin ympäri tai vetäessäsi sitä itseesi päin.

Varmista, että terä on pysähdyksissä, ennen kuin kuljet muiden kuin ruohoalueiden poikki tai kun kuljetat laitetta.

Älä koskaan käytä laitetta, jos sen suojalaitteet ovat vialliset, puuttuvat tai ne on asennettu virheellisesti.

Älä tee mitään muutoksia kierrosluvun säätimeen.

Käynnistä laite hitaasti ohjeen mukaan ja pidä terä kaukana jaloistasi.

Älä kallista reunaleikkuria käynnistäessäsi, paitsi jos kyseistä mallia täytyy kallistaa käynnistettäessä. Siinä tapauksessa älä kallista sitä enempää kuin ehdottoman välttämätöntä ja nosta vain laitteen käyttäjästä pois päin olevaa osaa.

Älä käynnistä laitetta, jos terän etupuolella on joku muu ihminen.

Pidä kädet ja jalat kaukana pyörivistä osista.

Sammuta moottori aina seuraavissa tilanteissa:

- ennen tukkeumien poistamista;
- ennen terään tehtäviä tarkastus-, puhdistus- tai muita toimia;

- vieraaseen esineeseen törmäämisen jälkeen: tarkasta, onko terä vahingoittunut ja tarvittaessa korjaa se, ennen kuin jatkat reunaleikkurin käyttöä;

- jos reunaleikkuri tärisee epätavallisen voimakkaasti (tarkasta se heti).

- Sammuta moottori, kun jätät reunaleikkurin valvomatta.

Huolto ja varastointi

Tarkasta, onko kaikki mutterit, pultit ja ruuvit kiristetty tiukkaan varmistaksesi, että laitteen käyttökunto on turvallinen.

Anna moottorin jäähtyä ennen laitteen varastoon panemista.

Vaihda kuluneet tai vahingoittuneet osat uusiin.

Älä yritä korjata laitetta itse, ellei sinulla ole siihen riittävää pätevyttä.

Käytä ainoastaan valmistajan suosittelemia varaosia ja lisävarusteita.

MUITA TURVALLISUUSOHJEITA

Älä koskaan anna lasten tai sellaisten henkilöiden, joiden ruumiilliset, aistiperäiset tai henkiset kyvyt tai kokemukset ja taidot ovat riittämättömät, tai tähän käyttöohjeeseen perehtymättömien henkilöiden käyttää tätä konetta. Paikalliset määräykset saattavat rajoittaa käyttäjän ikää.

Ota akku pois ennen kaikkia koneeseen tehtäviä toimenpiteitä.

Käytettyjä vaihtoakkuja ei saa polttaa eikä poistaa normaalin jätehuollon kautta. Milwaukeella on tarjolla vanhoja vaihtoakkuja varten ympäristöstä ystäväallinen jätehuoltopalvelu.

Vaihtoakkuja ei saa säilyttää yhdessä metalliesineiden kanssa (oikosulkuvaara).

Käytä ainoastaan System M18 latauslaitetta System M18 akkujen lataukseen. Älä käytä muiden järjestelmien akkuja.

Vaurioituneesta akusta saattaa erityisen kovassa käytössä tai poikkeavassa lämpötilassa vuotaa akkuhappoa. Ihonkohta, joka on joutunut kosketukseen akkuhapon kanssa on viipymättä pestävä vedellä ja saippualla. Silmä, johon on joutunut akkuhappoa, on huuhteltava vedellä vähintään 10 minuutin ajan, jonka jälkeen on viipymättä hakeuduttava lääkärin apuun.

JÄÄMÄRISKIT

Kaikkia jäämäriskejä ei voida sulkea pois myöskään määräysten mukaisen käytön aikana. Käytössä saattaa syntyä seuraavia vaaroja, joita käyttäjän tulisi varoa erityisen huolella:

Tärinän aiheuttamat vammat.

Pitele laitetta tähän tarkoitettuista kahvoista ja rajoita työskentely- ja altistumisaikasi.

Melurasitus saattaa aiheuttaa kuulovaurioita. Käytä kuulosuojaimia ja rajoita altistumisen kesto.

Likahiukkasten aiheuttamat silmävammat.

Käytä aina suojalaseja, tukevia pitkälahkeisia housuja, käsineitä ja tukevia jalkineita.

TARKOITUKSEN MUKAINEN KÄYTTÖ

Tuote on laadittu käytettäväksi vain ulkotiloissa ja käyttäjän seistessä.

Laitte on laadittu koviin pintoihin, kuten kävelyteiden, ajoteiden, kukkapenkkiin, reunakivien tms., reunaa pitkin leikkaamista varten.

Älä käytä laitetta sorapinnoilla tai niiden lähetyillä.

Liikuta laitetta leikkuaan aikana mahdollisimman tarkoin maanpinnan suuntaisesti.

Älä leikkaa tuotteella pensasaitoja, pensaita tai muuta kasvustoa, jonka leikkaustaso ei ole samansuuntainen maanpinnan kanssa.

Älä käytä tuotetta ohjeiden vastaisesti.

EY-VAATIMUSTEN MUKAISUUSVAKUUTUS

Vakuutamme valmistajan ominaisuudessa yksinvastuullisesti, että kohdassa "Tekniset tiedot" kuvattu tuote vastaa kaikkia sitä koskevia direktiivien 2011/65/EU (RoHS), 2014/30/EU, 2006/42/EY, 2000/14/EC määräyksiä sekä seuraavia harmonisoituja standardisoivia asiakirjoja:

EN 60745-1:2009+A11:2010

ISO 11789:1999

EN 55014-1:2017+A11:2020

EN 55014-2:2015

EN IEC 63000:2018

Mitattu äänenvoiman taso: 86,7 dB(A)

Taattu äänenvoiman taso: 96 dB(A).

Standardin mukaisuuden arviointimenettely direktiivin 2000/14/EY liitteen VI mukaan.
DEKRA Certification B.V.
Meander 1051 / P.O. Box 5185
6825 MJ ARNHEM / 6802 ED ARNHEM
Country : Netherlands
Notified Body number : 0344

Winnenden, 2021-04-26



Alexander Krug
Managing Director



Valtuutettu kokoamaan tekniset dokumentit.

Techronic Industries GmbH
Max-Eyth-Straße 10
71364 Winnenden
Germany

KÄYTTÖ

Vältä laitteen käyttämistä märässä maassa / ruohossa. Teränsuojus voi tukkeutua ja aiheuttaa odottamattomia tapahtumia. Jos teränsuojus tukkeutuu, pysäytä laite, ota akku pois ja poista sitten teränsuojusta tukkiva lika.

Pitele laitetta oikealla kädellä takakahvasta ja vasemmalla kädellä etukahvasta. Pysyttele aina suojuksen takana. Kuljeta laitetta mukavassa asennossa, niin että takakahva on suunnilleen lantiosi korkeudella.

Kuljeta laitetta pintaa pitkin ja vältä koskettamista mihinkään koviin esineisiin. Kohdistat terä leikkausreunaan teränreunan paikan mukaisesti.

Kuljeta laitetta tasaisella nopeudella. Jos terä pureutuu maaperään, hidasta leikkausnopeutta. Älä paina terää väkisin maaperään.

AKKU

Pitkään käyttämättä olleet vaihtoakut on ladattava ennen käyttöä.

Yli 50°C lämpötilassa akun suorituskyky heikkenee. Välttämättä akkujen säilyttämistä auringossa tai kuumissa tiloissa.

Pidä aina latauslaitteen ja akun kosketinpinnat puhtaina.

Optimaalisen käyttöiän saavuttamiseksi akut on ladattava täyteen käytön jälkeen.

Mahdollisimman pitkän elinajan takaamiseksi akut tulee poistaa laturista lataamisen jälkeen.

Akkuja yli 30 päivää säilytettäessä:
Säilytä akku yli 27 °C:ssa ja kuivassa.
Säilytä akku sen latauksen ollessa 30 % - 50 %.
Lataa akku 6 kuukauden välein uudelleen.

AKUN YLIKUORMITUSSUOJAUS LI-IONIÄKKUÄ

Akkusarja on varustettu ylikuormitussuojalla, joka suojaa akkua ylikuormituksesta ja varmistaa sen pitkän elinkaaren. Äärimmäisrasituksessa akkuelektronikka sammuttaa koneen automaattisesti. Työn jatkamiseksi kone kytetään pois ja sitten jälleen päälle. Jos kone ei käynnisty uudelleen, niin akkusarja saattaa olla tyhjentynyt ja se täytyy ladata uudelleen latauslaitteella.

LITIUMI-IONIÄKKUJEN KULJETTAMINEN

Litiumi-ioniakut kuuluvat vaarallisten aineiden kuljetuksesta annettujen lakien piiriin.

Näiden akkujen kuljettaminen täytyy suorittaa noudattaen paikallisia, kansallisia ja kansainvälisiä määräyksiä ja säädöksiä.

- Kuluttajat saavat ilman muuta kuljettaa näitä akkuja teitä pitkin.
- Kaupallisessa kuljetuksessa huolintaliikkeiden täytyy kuljettaa litiumi-ioniakkuja vaarallisten aineiden kuljetuksesta annettujen määräysten mukaisesti. Ainoastaan tähän vastaavasti koulutetut henkilöt saavat suorittaa kuljetuksen valmistelutoimet ja itse kuljetuksen. Koko prosessia tulee valvoa asiantuntevasti.

Seuraavat kohdat tulee huomioida akkuja kuljetettaessa:

- Varmista, että akkujen kontaktit on suojattu ja eristetty, jotta vältetään lyhytsulut.
- Huolehdi siitä, ettei akkusarja voi luiskahtaa paikaltaan pakkauksen sisällä.
- Vahingoittuneita tai vuotavia akkuja ei saa kuljettaa.

Pyydä tarkemmat tiedot huolintaliikkeeltäsi.

HUOLTO

Pidä moottorin ilmanottoaukot puhtaina.

Koneen määräaikaishuolto vaatii erittäin huolellista ja asiantuntevaa työskentelyä. Anna tämä työ ehdottomasti pätevän huoloteknikon tehtäväksi. Lähetä tuote määräaikaishuoltoon tai korjattavaksi valtuutettuun huoltokorjaamoon. Käytä huoltoassasi vain identtisiä varaosia.

Ennen huolto- tai puhdistustöiden aloittamista sammuta laite ja ota akku pois.

Suorita ainoastaan tässä kuvatut säätötoimet ja korjaukset. Kaikkia muita korjaustöitä varten ota yhteyttä valtuutettuun jälleenmyyjään.

Käytä siimapuolan varaosana vain nailonsiimaa, joka on kelattu tässä ohjeessa nimetyn halkaisijan mukaiselle puolalle.

Kun uusi leikkusuima on pujotettu paikalleen, käännä laite jälleen tavalliseen käyttöasentoon ennen sen käynnistämistä.

Puhdista tuote joka käytön jälkeen kuivalla, pehmeällä rievulla. Vain valtuutettu huoltokorjaamo saa vaihtaa tai korjata vahingoittuneet osat.











Tarkasta säännöllisin väliajoin, että kaikki mutterit, pultit ja ruuvit on kiristetty tiukkaan, jotta tuotteen turvallinen käyttö on taattu.

Käytä ainoastaan Milwaukee lisävarusteita ja Milwaukee varaosia. Mikäli jokin komponentti, jota ei ole kuvailtu, tarvitsee vaihtoa ota yhteys johonkin Milwaukee palvelupisteistä (kts. listamme takuuhuolintaliikkeiden/ palvelupisteiden osoitteista)

Tarvittaessa voit pyytää laitteen räjähdyspiirustuksen ilmoittamaan konetyypin ja tyyppikilvessä olevan kuusinumeroisen luvun huoltopalvelustasi tai suoraan osoitteella Techtronic Industries GmbH, Max-Eyth-Strasse 10, 71364 Winnenden, Saksa.

SYMBOLIT

	HUOMIO! VAROITUS! VAARA!
	Lue käyttöohjeet huolellisesti, ennen koneen käynnistämistä.
	Ota akku pois ennen kaikkia koneeseen tehtäviä toimenpiteitä.
	Käytä kuulosuojaimia! Käytä laitteella työskennellessäsi aina suojalaseja.
	Käytä suojakäsineitä!
	Käytä aina suojavaatetusta ja tukevia jalkineita.
	Pidä lähellä olevat henkilöt turvallisella etäisyydellä laitteesta.
	Pyörivä leikkuuterä
	Materiaalia voi sinkoutua pois
	Terän kiertosuunta
	Älä käytä sateella tai jätä sateeseen lojumaan.

	VAARA! Vältä koskettamasta terään käytön aikana.
	Tyyppikilven mukainen taattu äänen tehotaso on 96 dB.
	Sähkölaitteita, paristoja/akkuja ei saa hävittää yhdessä kotitalousjätteiden kanssa. Sähkölaitteet ja akut tulee kerätä erikseen ja toimittaa kierrätysliikkeeseen ympäristöystävällistä hävittämistä varten. Pyydä paikallisilta viranomaisilta tai alan kauppiailta tarkemmat tiedot kierrätyspisteistä ja keräyspaikoista.
	Kuormittamaton iskuluku
	Jännite
	Tasavirta
	Euroopan säännönmukaisuusmerkki
	Britannian säännönmukaisuusmerkki
	Ukrainan säännönmukaisuusmerkki
	Euraasian säännönmukaisuusmerkki

ΤΕΧΝΙΚΑ ΣΤΟΙΧΕΙΑ	ΜΗΧΑΝΗ ΞΑΚΡΙΣΜΑΤΟΣ ΠΑΡΥΦΩΝ ΧΛΟΟΤΑΠΗΤΑ ΜΠΑΤΑΡΙΑΣ	M18 FOPH-EA
Αριθμός παραγωγής.....	4697 71 02...00001-999999
Αριθμός στροφών ρελαντί, χαμηλός αριθμός στροφών.....	0-3000 min ⁻¹
Αριθμός στροφών ρελαντί, υψηλός αριθμός στροφών.....	0-3900 min ⁻¹
Διάμετρος λεπίδας.....	203 mm
Μέγιστη ισχύς κοπής.....	50 mm
Τάση ανταλλακτικής μπαταρίας.....	18 V
Βάρος σύμφωνα με τη διαδικασία ΕΡΤΑ 01/2014 (9,0 Ah).....	2,4 kg

Πληροφορίες θορύβου/δονήσεων

Τιμές μέτρησης εξακριβωμένες κατά EN ISO 3744..
 Η σύφωνα με την καμπύλη A εκτιμηθείσα στάθμη θορύβου του μηχανήματος αναφέρεται σε:

Στάθμη ηχητικής πίεσης (Ανασφάλεια K=3dB(A)).....	94 dB(A)
Στάθμη ηχητικής ισχύος (Ανασφάλεια K=3dB(A)).....	5 dB(A)

Φοράτε προστασία ακοής (ωπασπίδες)!

Υλικές τιμές κραδασμών (άθροισμα διανυσμάτων τριών διευθύνσεων) εξακριβώθηκαν σύμφωνα με τα πρότυπα EN ISO 3744.

Δόνηση a _h	4,0 m/s ²
Ανασφάλεια K=.....	0,9 m/s ²

Τεχνικά χαρακτηριστικά και εγκρίσεις των προσαρτημάτων για τη χρήση με διάφορες κινητήριες μονάδες αναφέρονται στα εγχειρίδια χρήσης του προσαρτήματος που χρησιμοποιείτε.

ΠΡΟΕΙΔΟΠΟΙΗΣΗ

Το αναφερόμενο σ' αυτές τις οδηγίες επίπεδο δονήσεων έχει μετρηθεί με μια τυποποιημένη σύμφωνα με το EN ISO 3744 / ISO 7574-4 μέθοδο μέτρησης και μπορεί να χρησιμοποιηθεί για τη σύγκριση των ηλεκτρικών εργαλείων μεταξύ τους. Αυτό είναι επίσης κατάλληλο για μια προσωρινή εκτίμηση της επιβάρυνση των δονήσεων.

Το αναφερόμενο επίπεδο δονήσεων αντιπροσωπεύει τις κύριες χρήσεις του ηλεκτρικού εργαλείου. Εάν όμως το ηλεκτρικό χρησιμοποιείται σε άλλες χρήσεις, με διαφορετικά εργαλεία εφαρμογής ή ανεπαρκή συντήρηση, μπορεί να υπάρξει απόκλιση του επιπέδου δονήσεων. Αυτό μπορεί να αυξήσει σημαντικά την επιβάρυνση των δονήσεων για τη συνολική διάρκεια της εργασίας

Για μια ακριβή εκτίμηση της επιβάρυνσης των δονήσεων οφείλουν επίσης να λαμβάνονται υπόψη οι χρόνοι, στους οποίους η συσκευή είναι απενεργοποιημένη ή είναι μεν ενεργοποιημένη αλλά δεν χρησιμοποιείται πραγματικά. Αυτό μπορεί να μειώσει σημαντικά την επιβάρυνση των δονήσεων για τη συνολική διάρκεια της εργασίας.

Καθορίζετε πρόσθετα μέτρα ασφαλείας για την προστασία του χειριστή από την επίδραση των δονήσεων όπως για παράδειγμα: Συντήρηση του ηλεκτρικού εργαλείου και των εργαλείων εφαρμογής, διατηρείτε ζεστά τα χέρια, οργάνωση των διαδικασιών εργασίας.

⚠ ΠΡΟΕΙΔΟΠΟΙΗΣΗ! Διαβάστε τις οδηγίες χρήσεως προσεκτικά και εξοικειωθείτε με τα στοιχεία χειρισμού και τον προσήκοντα χειρισμό του μηχανήματος. Φυλάξτε όλες τις προειδοποιητικές υποδείξεις και οδηγίες για κάθε μελλοντική χρήση.

ΥΠΟΔΕΙΞΕΙΣ ΑΣΦΑΛΕΙΑΣ ΜΗΧΑΝΗ ΞΑΚΡΙΣΜΑΤΟΣ ΠΑΡΥΦΩΝ ΧΛΟΟΤΑΠΗΤΑ

Κατάρτιση

Διαβάστε αυτές τις οδηγίες χρήσεως προσεκτικά. Εξοικειωθείτε με το χειρισμό και την προσήκουσα χρήση του εργαλείου.

Η μηχανή ξακρίσματος παρυφών χλοοτάπητα δεν επιτρέπεται να χρησιμοποιείται από παιδιά ή άτομα που δεν έχουν διαβάσει αυτές τις οδηγίες. Επίσης μπορεί να ισχύουν και τοπικοί περιορισμοί ηλικίας για το χειριστή.

Μη χρησιμοποιείτε τη μηχανή ξακρίσματος παρυφών χλοοτάπητα κοντά σε άλλα άτομα, ιδίως παιδιά, ή κατοικίδια ζώα.

Λαμβάνετε υπόψη σας, ότι ο χειριστής ή χρήστης ευθύνεται για ατυχήματα ή κινδύνους που προκύπτουν σε τρίτους ή στην περιουσία τους.

Προετοιμασία

Κατά τη χρήση της μηχανής ξακρίσματος παρυφών χλοοτάπητα να προστατεύετε τα μάτια και την ακοή σας και να φοράτε κλειστά παπούτσια και μακρύ παντελόνι.

Να ελέγχετε πάντα το πεδίο χρήσης προσεκτικά και να απομακρύνετε πέτρες, ράβδους, σύρματα, κόκαλα ή άλλα ξένα σώματα.

Πριν από τη χρήση να ελέγχετε τη λεπίδα, τις βίδες λεπίδας και τον μηχανισμό κοπής για φθαμένα ή χαλασμένα εξαρτήματα. Αντικαταστήστε τα φθαμένα ή χαλασμένα εξαρτήματα.

Να χρησιμοποιείτε μόνο τα ανταλλακτικά και τα παρελκόμενα που συνιστά ο κατασκευαστής.

Χειρισμός

Να χρησιμοποιείτε τη μηχανή ξακρίσματος παρυφών χλοοτάπητα μόνο την ημέρα ή με καλό φωτισμό.

Προπαντός σε κατωφέρειες να φροντίζετε για μίαν ασφαλή στάση.

Πάντα να περπατάτε, να μην τρέχετε ποτέ.

Να δίνετε ιδιαίτερη προσοχή, όταν αναποδογυρίζετε τη μηχανή ξακρίσματος παρυφών χλοοτάπητα ή την στρέφετε προς το μέρος σας.

Πριν από τη διάσχιση άλλων επιφανειών, διαφορετικών χλόης, και κατά τη μεταφορά να βεβαιώνεστε αν έχει ακινητοποιηθεί η λεπίδα.

Να μη χρησιμοποιείτε το εργαλείο ποτέ με ελαττωματικούς, απουσιάζοντες ή εσφαλμένους μηχανισμούς προστασίας.

Μη μετατρέπετε το ρυθμιστή περιστροφικής ταχύτητας.

Ξεκινήστε το εργαλείο αργά σύμφωνα με τις οδηγίες και κρατάτε τη λεπίδα μακριά από τα πόδια σας.

Μη γέρνετε τη μηχανή ξακρίσματος παρυφών χλοοτάπητα κατά την εκκίνηση, εκτός κι αν πρόκειται για ένα μοντέλο που πρέπει να γείρει κατά την εκκίνηση. Σ' αυτή την περίπτωση να γέρνετε μόνο όσο χρειάζεται και να ανυψώνετε μόνο το τμήμα του εργαλείου που βρίσκεται μακριά από το χειριστή.

Μην ξεκινάτε το εργαλείο, όταν βρίσκεται ένα άλλο άτομο μπροστά από τη λεπίδα.

Χέρια και πόδια μακριά από περιστρεφόμενα εξαρτήματα.

Να απενεργοποιείτε πάντα τον κινητήρα στις ακόλουθες περιπτώσεις:

- πριν την αφαίρεση παρεμποδισέων
- πριν τον έλεγχο, καθαρισμό και άλλες εργασίες στη λεπίδα
- μετά τη σύγκρουση με ένα ξένο σώμα: ελέγξτε αν υπέστη η λεπίδα ζημιές και εφ' όσον είναι ανάγκη, επιδιορθώστε την, πριν να ξεκινήσετε τη μηχανή ξακρίσματος παρυφών χλοοτάπητα εκ νέου
- όταν παρουσιάζει η μηχανή ξακρίσματος παρυφών χλοοτάπητα ασυνήθιστες δονήσεις (ελέγξτε αμέσως).
- Να απενεργοποιείτε τον κινητήρα, όταν αφήνετε τη μηχανή ξακρίσματος παρυφών χλοοτάπητα ανεπιβλέπτη.

Συντήρηση και αποθήκευση

Ελέγξτε αν έχουν χαλαρώσει παξιμάδια, μπουλόνια και βίδες προς εξασφάλιση της ασφαλούς λειτουργικής καταστάσεως του εργαλείου.

Πριν την αποθήκευση αφήστε τον κινητήρα να κρυώσει.

Αντικαταστήστε φθαμένα ή χαλασμένα εξαρτήματα.

Μην προσπαθήσετε να επιδιορθώσετε το εργαλείο αν δεν έχετε επαρκή εξειδίκευση.

Να χρησιμοποιείτε μόνο τα ανταλλακτικά και τα παρελκόμενα που συνιστά ο κατασκευαστής.

ΠΡΟΣΘΕΤΕΣ ΥΠΟΔΕΙΞΕΙΣ ΑΣΦΑΛΕΙΑΣ

Μην αφήνετε ποτέ, να χρησιμοποιείται αυτό το μηχανήμα από παιδιά, άτομα με περιορισμένες σωματικές, οργανοληπτικές ή πνευματικές ικανότητες ή χωρίς εμπειρία και γνώσεις ή άτομα που δεν είναι εξοικειωμένα με αυτές τις οδηγίες χρήσεως. Τοπικές διατάξεις μπορεί να περιορίζουν την ηλικία του χειριστή.

Πριν από κάθε εργασία στη μηχανή αφαιρείτε την ανταλλακτική μπαταρία.

Μην πετάτε τις μεταχειρισμένες ανταλλακτικές μπαταρίες στη φωτιά ή στα οικιακά απορρίμματα. Η Milwaukee προσφέρει μια απόσυρση των παλιών ανταλλακτικών μπαταριών σύμφωνα με τους κανόνες προστασίας του περιβάλλοντος, ρωτήστε παρακαλώ σχετικά στο ειδικό κατάστημα πώλησης.

Μην αποθηκεύετε τις ανταλλακτικές μπαταρίες μαζί με μεταλλικά αντικείμενα (κίνδυνος βραχυκυκλώματος).

Φορτίζετε τις ανταλλακτικές μπαταρίες του συστήματος M18 μόνο με φορτιστές του συστήματος M18. Μη φορτίζετε μπαταρίες από άλλα συστήματα.

Όταν υπάρχει υπερβολική καταπόνηση ή υψηλή θερμοκρασία μπορεί να τρέξει υγρό μπαταρίας από τις χαλασμένες επαναφορτιζόμενες μπαταρίες. Αν έρθετε σε

επαφή με υγρό μπαταρίας να πλυθείτε αμέσως με νερό και σαπούνι. Σε περίπτωση επαφής με τα μάτια να πλυθείτε σχολαστικά για τουλάχιστον 10 λεπτά και να αναζητήσετε αμέσως ένα γιατρό.

ΥΠΟΛΕΙΠΟΜΕΝΟΣ ΚΙΝΔΥΝΟΣ

Ακόμη και σε κανονική χρήση δεν μπορούν να αποκλείονται όλοι οι υπολειπόμενοι κίνδυνοι. Κατά τη χρήση θα μπορούσαν να προκύψουν οι ακόλουθοι κίνδυνοι, στους οποίους θα έπρεπε να δίνει ο χειριστής ιδιαίτερη προσοχή:

Τραυματισμοί που προκύπτουν από δονήσεις. Να κρατάτε το μηχανήμα από τις προβλεπόμενες για το σκοπό αυτό χειρολαβές και να περιορίζετε το χρόνο εργασίας και έκθεσης.

Η γχορρόπηση μπορεί να οδηγήσει σε ακουστικά τραύματα.

Να φοράτε προστατευτικά ακοής και να περιορίζετε τη διάρκεια έκθεσης.

Τραυματισμοί των οφθαλμών που προκύπτουν από ρυπογόνα σωματίδια. Να φοράτε πάντα προστατευτικά γυαλιά, ανθεκτικά, μακριά παντελόνια, γάντια και ανθεκτικά υποδήματα.

ΧΡΗΣΗ ΣΥΜΦΩΝΑ ΜΕ ΤΟ ΣΚΟΠΟ ΠΡΟΟΡΙΣΜΟΥ

Το προϊόν έχει σχεδιαστεί για τη χρήση στο ύπαιθρο από ένα άτομο σε όρθια στάση.

Το εργαλείο σχεδιάστηκε για την κοπή κατά μήκος σκληρών επιφανειών, όπως πεζοδρόμια, ράμπες, παρτέρια, κράσπεδα και τα όμοια.

Μη χρησιμοποιείτε το εργαλείο πάνω από επιφάνειες χαλίκιων ή κοντά σ' αυτές.

Να κινείτε το μηχανήμα κατά την κοπή κατά το δυνατόν παράλληλα στην επιφάνεια του εδάφους.

Μη χρησιμοποιείτε το προϊόν για την κοπή ή το κλάδεμα φυτικών φρακτών, θάμνων ή άλλης βλάστησης, της οποίας το επίπεδο κοπής δεν βρίσκεται παράλληλα στο έδαφος.

Αυτή η συσκευή επιτρέπεται να χρησιμοποιηθεί μόνο σύμφωνα με τον αναφερόμενο σκοπό προορισμού.

ΔΗΛΩΣΗ ΣΥΜΜΟΡΦΩΣΗΣ ΕΚ

Ως κατασκευαστής δηλώνουμε υπεύθυνα ότι το προϊόν που περιγράφεται στο κεφάλαιο «Τεχνικά Χαρακτηριστικά» είναι συμβατό με όλες τις σχετικές διατάξεις των Κοινοτικών Οδηγιών 2011/65/EU (RoHS), 2014/30/EE, 2006/42/EK, 2000/14/EC και τα ακόλουθα εναρμονισμένα κανονιστικά έγγραφα:

EN 60745-1:2009+A11:2010
ISO 11789:1999
EN 55014-1:2017+A11:2020
EN 55014-2:2015
EN IEC 63000:2018

Μετρημένη στάθμη ηχητικής ισχύος: 86,7 dB(A)
Εγγυημένη στάθμη ηχητικής ισχύος: 96 dB(A).

Διαδικασία αξιολόγησης της πιστότητας σύμφωνα με 2000/14/EG παράρτημα VI.
DEKRA Certification B.V.
Meander 1051 / P.O. Box 5185
6825 MJ ARNHEM / 6802 ED ARNHEM
Country : Netherlands
Notified Body number : 0344

Winnenden, 2021-04-26



Alexander Krug
Managing Director



Εξουσιοδοτημένος να συντάξει τον τεχνικό φάκελο.

Techtronic Industries GmbH
Max-Eyth-Straße 10
71364 Winnenden
Germany

ΧΕΙΡΙΣΜΟΣ

Αποφεύγετε τη χρήση σε υγρό χώμα/χόρτο. Το προστατευτικό λεπίδας μπορεί να φράξει προκαλώντας αναπάντεχα αποτελέσματα. Εάν φράξει το προστατευτικό λεπίδας, τότε σταματάτε το εργαλείο, αφαιρείτε την μπαταρία και καθαρίζετε το προστατευτικό λεπίδας.

Να κρατάτε το εργαλείο σταθερά από την πίσω λαβή με το δεξί χέρι και από την μπροστινή λαβή με το αριστερό χέρι. Να στέκεστε πάντα πίσω από το προστατευτικό. Διευθύνετε το εργαλείο παίρνοντας μίαν αναπνευστική στάση με την πίσω λαβή περίπου στο ύψος του γοφού.

Μετακινήστε το εργαλείο κατά μήκος της επιφάνειας και αποφεύγετε κάθε επαφή με σκληρά αντικείμενα. Να προσανατολιζέστε στο άκρο της λεπίδας, για να ευθυγραμμίζετε τη λεπίδα στην ακμή κοπής.

Να διευθύνετε το εργαλείο με σταθερή ταχύτητα. Εάν σκάβει η λεπίδα στο έδαφος, τότε μειώνετε την ταχύτητα κοπής. Μην πιέζετε τη λεπίδα μέσα στο έδαφος.

ΜΠΑΤΑΡΙΕΣ

Επαναφορτίζετε τις ανταλλακτικές μπαταρίες που δεν έχουν χρησιμοποιηθεί για μεγαλύτερο χρονικό διάστημα πριν τη χρήση.

Μια θερμοκρασία πάνω από 50°C μειώνει την ισχύ της ανταλλακτικής μπαταρίας. Αποφεύγετε τη θέρμανση για μεγαλύτερο χρονικό διάστημα από τον ήλιο ή τις συσκευές θέρμανσης.

Διατηρείτε τις επαφές σύνδεσης στο φορτιστή και στην ανταλλακτική μπαταρία καθαρές.

Για μια άριστη διάρκεια ζωής πρέπει μετά τη χρήση οι μπαταρίες να φορτιστούν πλήρως.

Για μια κατά το δυνατόν μεγάλη διάρκεια ζωής οι μπαταρίες μετά τη φόρτιση οφείλουν να αφαιρεθούν από το φορτιστή.

Για την αποθήκευση της μπαταρίας για διάστημα μεγαλύτερο των 30 ημερών:

Αποθηκεύετε τη μπαταρία περ. στους 27°C σε στεγνό χώρο. Αποθηκεύετε τη μπαταρία περ. στο 30%-50% της κατάστασης φόρτισης. Κάθε 6 μήνες φορτίζετε εκ νέου τη μπαταρία.

ΠΡΟΣΤΑΣΙΑ ΥΠΕΡΦΟΡΤΩΣΗΣ ΤΗΣ ΜΠΑΤΑΡΙΑΣ ΣΥΣΣΩΡΕΥΤΗ LI-ION

Το πακέτο μπαταρίας είναι εξοπλισμένο με μια προστασία υπερφόρτωσης, η οποία προστατεύει τη μπαταρία από υπερφόρτωση και εξασφαλίζει μια μεγάλη διάρκεια ζωής. Σε ιδιαίτερα υψηλή καταπόνηση ο ηλεκτρονικός εξοπλισμός της μπαταρίας απενεργοποιεί αυτόματα τη μηχανή. Για να συνεχίσετε την εργασία απενεργοποιείτε και ενεργοποιείτε πάλι τη μηχανή. Εάν δεν ξεκινήσει πάλι η μηχανή, πιθανά το πακέτο μπαταρίας να είναι άδείο και θα πρέπει να φορτιστεί εκ νέου στη συσκευή φόρτισης.

ΜΕΤΑΦΟΡΑ ΤΩΝ ΜΠΑΤΑΡΙΩΝ ΙΟΝΤΩΝ ΛΙΘΙΟΥ

Οι μπαταρίες ιόντων λιθίου υπόκεινται στις απαιτήσεις των νομικών διατάξεων για την μεταφορά επικινδύνων εμπορευμάτων.

Η μεταφορά τέτοιων μπαταριών πρέπει να πραγματοποιείται τηρώντας τους τοπικούς, εθνικούς και διεθνείς κανονισμούς και τις αντίστοιχες διατάξεις.

- Επιτρέπεται η μεταφορά τέτοιων μπαταριών στο δρόμο χωρίς περαιτέρω απαιτήσεις.
- Η εμπορική μεταφορά μπαταριών ιόντων λιθίου από εταιρείες μεταφορών υπόκειται στις απαιτήσεις των νομικών διατάξεων για την μεταφορά επικινδύνων εμπορευμάτων. Οι προετοιμασίες αποστολής και η μεταφορά πραγματοποιούνται αποκλειστικά από ειδικά εκπαιδευμένα πρόσωπα. Η συνολική διαδικασία συνοδεύεται από εξειδικευμένο προσωπικό.

Κατά τη μεταφορά μπαταριών ιόντων λιθίου πρέπει να προσέχετε τα εξής:

- Φροντίστε τα σημεία επαφών να είναι προστατευμένα και μονωμένα ώστε να αποφευχθούν βραχυκυκλώματα.
- Προσέξτε το πακέτο μπαταριών να είναι σταθερό μέσα στη συσκευασία και να μη γλιστρά.
- Η μεταφορά μπαταριών που παρουσιάζουν φθορές ή διαρροές δεν επιτρέπεται.

Για περισσότερες πληροφορίες απευθυνθείτε στην εταιρεία μετάφορων.

ΣΥΝΤΗΡΗΣΗ

Διατηρείτε πάντοτε τις σχισμές εξερισμού της μηχανής καθαρές.

Η γενική εξέταση του προϊόντος απαιτεί ακραία προσοχή και γνώση των πραγμάτων. Αναθέστε αυτή την εργασία οπωσδήποτε σε έναν ειδικευμένο τεχνικό εξυπηρέτησης. Αποστείλετε το προϊόν για γενική εξέταση ή επισκευή σε μια εξουσιοδοτημένη υπηρεσία τεχνικής εξυπηρέτησης. Χρησιμοποιείτε για τη συντήρηση μόνο ταυτόσημα ανταλλακτικά.

Πριν την εκτέλεση εργασιών συντήρησης ή καθαρισμού να απενεργοποιείτε το μηχάνημα και να αφαιρείτε την μπαταρία.

Διενεργήστε μόνο τις ρυθμίσεις και επισκευές που αναφέρονται εδώ. Για άλλες εργασίες επισκευής να απευθυνόμαστε σε έναν εξουσιοδοτημένο και εξειδικευμένο έμπορο, παρακαλώ.

Χρησιμοποιείτε ως ανταλλακτική μομπάνα νήματος μόνο νήματα νάλον σε μπιμπίνες με τη διάμετρο που αναφέρεται σε αυτές τις οδηγίες.

Μετά την τοποθέτηση του νέου κοπτικού νήματος και πριν την εκκίνηση φέρνετε το προϊόν στην κανονική θέση λειτουργίας.

Μετά από κάθε χρήση να καθαρίζετε το προϊόν με ένα στεγνό, μαλακό πανί. Φθαρμένα εξαρτήματα πρέπει να επισκευάζονται ή να ανταλλάσσονται από μια εξουσιοδοτημένη υπηρεσία τεχνικής εξυπηρέτησης.

Ελέγχετε σε τακτικά διαστήματα, αν είναι όλα τα περικόχλια, μπουλόνια και κοχλίες κανονικά σφινγμένα, για να εξασφαλίζετε την ασφαλή λειτουργία του προϊόντος.

Χρησιμοποιείτε μόνο αξεσουάρ Milwaukee και ανταλλακτικά Milwaukee. Εξαρτήματα, που η αλλαγή τους δεν περιγράφεται, αντικαθιστώνται σε μια τεχνική υποστήριξη της Milwaukee (βλέπε φυλλάδιο εγγύηση/ διευθύνσεις τεχνικής υποστήριξης).

Σε περίπτωση που το χρειαστείτε μπορείτε να παραγγείλετε λεπτομερές σχέδιο της συσκευής αναφέροντας τον τύπο και τον εξαψήφιο αριθμό που βρίσκεται στην πινακίδα τεχνικών χαρακτηριστικών από την εξυπηρέτηση πελατών ή απευθείας από την Techtronic Industries GmbH, διευθυνση Max-Eyth-Straße 10, 71364 Winnenden, Germany.

ΣΥΜΒΟΛΑ

 ΠΡΟΣΟΧΗ! ΠΡΟΕΙΔΟΠΟΙΗΣΗ! ΚΙΝΔΥΝΟΣ!

 Παρακαλώ διαβάστε σχολαστικά τις οδηγίες χρήσης πριν από την έναρξη λειτουργίας.

 Πριν από κάθε εργασία στη μηχανή αφαιρείτε την ανταλλακτική μπαταρία.

 Φοράτε προστασία ακοής (ωασιπίδες)! Στις εργασίες με τη μηχανή φοράτε πάντοτε προστατευτικά γυαλιά.

 Να φοράτε προστατευτικά γάντια!

	Φοράτε πάντα προστατευτικό ρουχισμό και ανθεκτικά υποδήματα.
	Προσέξτε να μη μειώνεται η απόσταση ασφαλείας στο εργαλείο από παρευρισκομένους.
	Περιστροφόμενη, κοπτική λεπίδα
	Μπορεί να εκτινάσσεται υλικό
	Φορά περιστροφής της λεπίδας
	Μην το χρησιμοποιείται κατά τη βροχόπτωση και μην το αφήνετε στη βροχή.
	ΚΙΝΔΥΝΟΣ! Κατά τη διάρκεια της χρήσης να αποφεύγετε οποιαδήποτε επαφή με τη λεπίδα.
	Η στάθμη ηχητικής ισχύος που αναφέρεται στην πινακίδα τύπου, ανέρχεται σε 96 dB.
	Ηλεκτρικά μηχανήματα, μπαταρίες/συσσωρευτές δεν επιτρέπεται να απορρίπτονται μαζί με τα οικιακά απορρίμματα. Ηλεκτρικά μηχανήματα και συσσωρευτές συλλέγονται ξεχωριστά και παραδίδονται προς ανακύκλωση με τρόπο φιλικό προς το περιβάλλον σε επιχείρηση επεξεργασίας απορριμμάτων. Ενημερωθείτε από τις τοπικές υπηρεσίες ή από ειδικευμένους εμπόρους σχετικά με κέντρα ανακύκλωσης και συλλογής απορριμμάτων.
	Αριθμός παλινδρομήσεων χωρίς φορτίο
	Τάση
	Συνεχές ρεύμα
	Ευρωπαϊκό σήμα πιστότητας
	Βρετανικό σήμα πιστότητας
	Ουκρανικό σήμα πιστότητας
	Ευρασιατικό σήμα πιστότητας

TEKNİK VERİLER AKÜLÜ KENAR KESME MAKİNESİ M18 FOPH-EA

Üretim numarası	4697 71 02... ...00001-999999
Rölanti, düşük devir	0-3000 min ⁻¹
Rölanti, yüksek devir	0-3900 min ⁻¹
Bıçak çapı	203 mm
Maksimum kesim performansı	50 mm
Kartuş akü gerilimi	18 V
Ağırlığı ise EPTA-üretici 01/2014'e göre (9,0 Ah)	2,4 kg

Gürültü/Vibrasyon bilgileri

Ölçüm değerleri EN ISO 3744. e göre belirlenmektedir.

Aletin, frekansa bağımlı uluslararası ses basıncı seviyesi değerlendirme eğrisi A'ya göre tipik gürültü seviyesi:

Ses basıncı seviyesi (Tolerans K=3dB(A))	94 dB(A)
Akustik kapasite seviyesi (Tolerans K=3dB(A))	5 dB(A)

Koruyucu kulaklık kullanın!

Toplam titreşim değeri (üç yönün vektör toplamı) EN ISO 3744'e göre belirlenmektedir:

Titreşim a _w	4,0 m/s ²
Tolerans K _w	0,9 m/s ²

Çeşitli tahrik üniteleri üzerinde kullanılmak için hazırlanan ek ekipmanların teknik özellikleri ve onayları, kullanılan ek ekipmanın kullanım kılavuzunda açıklanmıştır.

İKAZ

Bu talimatlarda belirtilen titreşim seviyesi, EN ISO 3744 / ISO 7574-4 standardına uygun bir ölçme metodu ile ölçülmüştür ve elektrikli el aletleri birbiriyle karşılaştırmak için kullanılabilir. Ölçüm sonuçları ayrıca titreşim yükünün geçici değerlendirmesi için de uygundur.

Belirtilen titreşim seviyesi, elektrikli el aletinin genel uygulamaları için geçerlidir. Ancak elektrikli el aleti başka uygulamalar için, farklı eklenti parçalarıyla ya da yetersiz bakım koşullarında kullanılırsa, titreşim seviyesi farklılık gösterebilir. Bu durumda, titreşim yükü toplam çalışma zaman aralığı içerisinde belirgin ölçüde yükselebilir.

Titreşim yükünün tam bir değerlendirmesi için ayrıca cihazın kapalı olduğu süreler ve cihazın çalışır durumda olduğu, ancak gerçek kullanımda bulunmadığı süreler de dikkate alınmalıdır. Böylelikle, toplam çalışma zamanı aralığı boyunca meydana gelen titreşim yükü belirgin ölçüde azaltılabilir.

Kullanıcıyı titreşimlerin etkisinden korumak üzere, örneğin elektrikli el aletlerinin ve eklenti parçalarının bakımı, ellerin sıcak tutulması ve iş akışlarının organizasyonu gibi ek güvenlik tedbirleri belirleyiniz.

A UYARI! Kullanma kılavuzunu titizlikle okuyun ve cihazın kullanım elemanları ve usulüne uygun kullanımını öğrenin. Bütün uyarıları ve talimat hükümlerini ileride kullanmak üzere saklayın.

GÜVENLİK UYARILARI KENAR KESME MAKİNESİ

Eğitim

Bu kılavuzu itinayla okuyun. Aletin doğru ve usulüne uygun kullanımını titizlikle öğrenin.

Kenar kesme makinesinin çocuklar veya bu kılavuzu okumamış kişiler tarafından kullanılması uygun değil. Kullanıcı için bölgesel yaş sınırlamaları geçerli olabilir.

Kenar kesme makinesini başka kişiler, özellikle çocuklar veya ev hayvanlarının yakınında kullanmayın.

Kullanıcı veya kullananların üçüncü kişiler maruz kaldıkları kazalardan veya mülkleri için oluşan tehlikelerden sorumlu olduğuna dikkat edin.

Hazırlık

Kenar kesme makinesinin kullanımını sırasında her zaman güvenlik gözlüğü ve koruyucu kulaklık kullanın ve sağlam ayakkabı ve uzun pantolon giyin.

Kullanılacağı alanı titizlikle kontrol edin ve taşları, ağaç çubukları, telleri, kemikleri ve başka yabancı cisimleri ortadan kaldırın.

Kullanımdan önce bıçakları, bıçak vidalarını ve kesme düzeneğini aşınma ve hasarlı parçalar yönünden kontrol edin. Aşınmış veya hasarlı parçaları değiştirin.

Sadece üreticinin tavsiye ettiği yedek ve aksesuar parçaları kullanınız.

Kullanım

Kenar kesme makinesini sadece gündüz veya iyi bir aydınlatma olduğunda kullanın.

Özellikle eğimli zeminlerde güvenli şekilde durmaya dikkat edin.

Sadece normal yürüyün, asla koşmayın.

Kenar kesme makinesini çevirirken veya kendi yönünüze doğru çekerek özellikle dikkatli olun.

Çimen olmayan yüzeylerden geçerken ve aleti taşırken bıçağın duruyor olmasından emin olun.

Aleti asla hasarlı, hatalı veya usulüne uygun monte edilmemiş koruyucu donanımlarla kullanmayın.

Devir sayısı regülatöründe herhangi bir değişiklik yapmayın.

Aleti kılavuzla uygun olarak yavaşça çalıştırmaya başlayın ve bıçağı ayaklarınızdan uzak tutun.

Kenar kesme makinesini çalıştırmaya başlarken kenarı üzerine devirmeyin, ancak çalıştırma sırasında kenarı üzerine devrilmesi gereken modeller hariç. Bu durumda aleti, mutlaka gerekli olandan fazla devirmeyin ve sadece aletin kullanıcıya bakmayan kısmını kaldırın.

Bıçağın önünde başka bir kişi bulunduğu anda aleti çalıştırmayın.

Ellerinizi ve ayaklarınızı dönen paçalardan uzak tutun.

Aşağıdaki durumlarda motoru daima kapatın:

- bloke olmuş durumları gidermek için;
- bıçakta kontrol, temizlik ve başka çalışmalar yapmadan önce;
- yabancı bir cisme çarptıktan sonra: bıçağı hasarlar yönünden kontrol edin ve kenar kesme makinesini tekrar çalıştırmadan önce gerektiğinde tamir edin;
- kenar kesme makinesi normalden daha fazla titreşme gösterdiğinde (hemen kontrol edin).
- Kenar kesme makinesini gözetimsiz bıraktığınızda motoru kapatın.

Bakım ve muhafaza etme

Aletin güvenli bir işletme durumunda bulunmasını sağlamak için bütün somunların, pimlerin ve civataların iyice sıkılmış olmasını kontrol edin.

Muhafaza etmek üzere kaldırmadan önce motorun soğumasını bekleyin.

Aşınmış ve hasarlı parçaları değiştirin.

Yeterli vasıflara sahip olmadığınızda aleti tamir etmeye çalışmayın.

Sadece üreticinin tavsiye ettiği yedek ve aksesuar parçalar kullanın.

DİĞER GÜVENLİK AÇIKLAMALARI

Çocukların, bedensel, duyuşsal veya zihinsel yetenekleri kısıtlı olan veya deneyimi ve bilgisi olmayan veya kullanma kılavuzunu okumamış kişilerin bu makineyi kullanmasına asla izin vermemiz. Bölgesel yönetmelikleri, makineyi kullanacak kişinin yaşıyla ilgili kısıtlamalar öngörebilir.

Aletin kendinde bir çalışma yapmadan önce kartuş aküyü çıkarın.

Kullanılmış kartuş aküleri ateşe veya ev çöplerine atmayın. Milwaukee, kartuş akülerin çevreye zarar vermeyecek biçimde tasfiye edilmesine olanak sağlayan hizmet sunar; lütfen bu konuda yetkili satıcınızdan bilgi alın.

Kartuş aküleri metal parça veya eşyalarla birlikte saklamayın (kısa devre tehlikesi).

C18 sistemli kartuş aküleri sadece M18 sistemli şarj cihazları ile şarj edin. Başka sistemli aküleri şarj etmeyin.

Aşırı zorlanma veya aşırı ısınma sonucu hasar gören kartuş akülerden batarya sıvısı dışarı akabilir. Batarya sıvısı ile temasa gelen yeri hemen bol su ve sabunla yıkayın. Batarya sıvısı gözünüze kaçacak olursa en azından 10 dakika yıkayın ve zaman geçirmeden bir hekime başvurun.

KALAN RİSK

Usulüne uygun kullanım durumunda da bütün kalan riskler ortadan kaldırılamaz. Kullanım sırasında, kullancının özellikle dikkat etmesi gerektiği aşağıdaki tehlikeler oluşabilir:

Titreşimden dolayı oluşan yaralanmalar. Cihazı bunun için öngörülen kulplardan tutun ve çalışma ve maruz kalam sürelerini sınırlandırın.

Gürültü yükü işitme zararlarına neden olabilir. Kulaklık takın ve maruz kalma süresini sınırlandırın.

Kir parçacıklarından dolayı oluşan göz yaralanmaları. Daima koruyucu gözlük, sağlam uzun pantolon, eldiven ve sağlama ayakkabılar giyiniz.

KULLANIM

Ürün sadece açık mekanlarda ve ayakta duran bir kişi tarafından kullanılmak için tasarlanmıştır.

Bu alet kaldırımlar, giriş yolları, çiçek ocakları, kenar taşları veya benzer sert yüzeylerin kenarlarında kesme işleri yapmak için tasarlanmıştır.

Aleti çakıllı yüzeylerin üzerinde veya yakınında kullanmayın.

Cihazı kesme sırasında yer yüzeyine mümkün olduğu kadar paralel tutunuz.

Ürünü, kesme düzlemi yere paralel olmayan çalılar, fundalıklar veya başka bitki örtülerinin kesilmesi veya kenarlarının alınması için kullanmayınız.

Bu alet sadece belirttiği gibi ve usulüne uygun olarak kullanılabilir.

AT UYGUNLUK BEYANI

Üretici sıfatıyla tek sorumlu olarak "Teknik Veriler" bölümünde tarif edilen ürünün 2011/65/EU (RoHS), 2014/30/EC, 2006/42/EC, 2000/14/EC sayılı direktifin ve aşağıdaki harmonize temel belgelerin bütün önemli hükümlerine uygun olduğunu beyan etmekteyiz:

EN 60745-1:2009+A11:2010

ISO 11789:1999

EN 55014-1:2017+A11:2020

EN 55014-2:2015

EN IEC 63000:2018

Ölçülen gürültü emisyonu seviyesi: 86,7 dB(A)

Garanti edilen gürültü emisyonu seviyesi: 96 dB(A).

2000/14/AT Ek VI direktifine göre uygunluk değerlendirme prosedürü.

DEKRA Certification B.V.

Meander 1051 / P.O. Box 5185

6825 MJ ARNHEM / 6802 ED ARNHEM

Country : Netherlands

Notified Body number : 0344

Winnenden, 2021-04-26

Alexander Krug
Managing Director



Teknik evrakları hazırlamakla görevlendirilmiştir.

Techtronic Industries GmbH

Max-Eyth-Straße 10

71364 Winnenden

Germany

KULLANIM

Islak toprak/çimenli alanlarda kullanılmaktan kaçının. Bıçak koruması bloke olup beklenmeyen sonuçlara neden olabilir. Bıçak koruması bloke olduğunda aleti biraz yukarı kaldırın, aküyü çıkartın ve bıçak korumasındaki kirleri gidirin.

Aleti, arka kulpu sağ elinizle ve ön kulpu sol elinizle kavrayarak tutun. Daima korumanın arka kısmında durun. Aleti, arka kulp yaklaşık kalça seviyesinde olacak şekilde rahat bir konumda durarak kullanın.

Aleti yüzey boyunca hareket ettirin ve sert cisimlere temas etmesini mutlaka önleyin. Bıçağı kesme kenarına göre hizalamak için bıçak kenarını esas alın.

Aleti aynı kalan bir hızla hareket ettirin. Bıçak toprağa gömüldüğünde kesme hızını düşürün. Bıçağı zorla toprağın içine bastırmayın.

AKÜ

Uzun süre kullanım dışı kalmış kartuş aküleri kullanmadan önce şarj edin.

50°C üzerindeki sıcaklıklar kartuş akünün performansını düşürür. Akünün güneş ışığı veya mekân sıcaklığı altında uzun süre ısınmamasına dikkat edin.

Şarj cihazı ve kartuş aküdeki bağlantı kontaklarını temiz tutun.

Akünün ömrünün mükemmel bir şekilde uzun olması için kullandıktan sonra tamamen doldurulması gerekir.

Ömrünün mümkün olduğu kadar uzun olması için akülerin yüklemeye yapıldıktan sonra doldurma cihazından uzaklaştırılması gerekir.

Akünün 30 günden daha fazla depolanması halinde:

Aküyü takriben 27°C'de kuru olarak depolayın.

Aküyü yüklemeye durumunun takriben % 30 - %50 olarak depolayın.

Aküyü her 6 ay yeniden doldurun.

AKÜNÜN AŞIRI YÜKLENMEYE KARŞI KORUNMASI

Akü donanımı, aküyü fazla yüklenmeye karşı koruyan ve uzun ömürlü olmasını garanti eden fazla yüklenmeye karşı bir koruma tertibatı ile teçhiz edilmiştir.

Aşırı fazla bir şekilde kullanılması durumunda akünün elektronik tertibatı makineyi otomatik olarak kapatır. Makinenin tekrar çalıştırılması amacı ile tekrar kapatın ve yeniden çalıştırın. Makine tekrar çalışmazsa, akü donanımı muhtemelen boşalmıştır ve o zaman yeniden şarj edilerek tekrar doldurulması gerekir.

LİTYUM İYON PİLLERİN TAŞINMASI

Lityum iyon piller tehlikeli madde taşımacılığı hakkındaki yasal hükümler tabidir.

Bu piller, bölgesel, ulusal ve uluslararası yönetmeliklere ve hükümlere uyularak taşınmak zorundadır.

- Tüketici bu pilleri herhangi bir özel şart aranmaksızın karayoluyla taşıyabilirler.
- Lityum iyon pillerin nakliye şirketleri tarafından ticari taşımacılığı için tehlikeli madde taşımacılığının hükümleri geçerlidir. Sevk hazırlığı ve taşıma sadece ilgili eğitimi görmüş personel tarafından gerçekleştirilebilir. Bütün süreç uzmanca bir refakatçilik altında gerçekleştirilmek zorundadır.

Pillerin taşınması sırasında aşağıdaki hususlara dikkat edilmesi gerekmektedir:

- Kısa devre oluşmasını önlemek için kontakların korunmuş ve izole edilmiş olmasını sağlayınız.
- Pil paketinin ambalajı içinde kaymamasına dikkat ediniz.
- Hasarlı veya akmış pillerin taşınması yasaktır.

Ayrıca bilgiler için nakliye şirketinize başvurunuz.

BAKIM

Aletin havalandırma aralıklarının daima temiz tutun.

Ürünün denetlenmesi özel bir ihtimam ve uzmanlık bilgisi gerektirmektedir. Bu işi mutlaka vasıflı bir servis teknisyenine yaptırınız. Ürünü denetlenmesi veya tamir edilmesi için yetkili bir servis merkezine gönderiniz. Bakım için sadece aynı yedek parçaları kullanınız.

Bakım ve temizlik işlerinden önce cihazı kapatın ve aküsünü çıkartınız.

Sadece burada tarif edilen ayarları ve tamirleri yapınız. Bütün diğer tamir işleri için lütfen yetkili uzman satıcınıza başvurunuz.

Yedek misina bobini olarak sadece bu kılavuzda belirtilen çaptaki naylon misinalı bobinler kullanınız.

Yeni kesme misinasının takılmasından sonra ürünü, tekrar çalıştırmadan önce normal çalışma konumuna getiriniz.



Ürünü her kullanımdan sonra kuru ve yumuşak bir bezle temizleyiniz. Hasarlı parçalar yetkili bir servis merkezi tarafından tamir edilmeli veya değiştirilmelidir.











Ürünün güvenli çalışmasını sağlamak için düzenli aralıklarda bütün somunların, pimlerin ve civataların usulüne uygun sıkılanmış olmasını kontrol ediniz.

Sadece Milwaukee aksesuarı ve yedek parçası kullanın. Nasıl değiştirileceği açıklanmamış olan yapı parçalarını bir Milwaukee müşteri servisinde değiştirin (Garanti ve servis adresi broşürüne dikkat edin).

Gerektiğinde cihazın ayrıntılı çizimini, güç levhası üzerindeki makine modelini ve altı haneli rakamı belirterek müşteri servisinden veya doğrudan Techtronic Industries GmbH, Max-Eyth-Straße 10, 71364 Winnenden, Germany adresinden isteyebilirsiniz.

SEMBOLLER

	DİKKAT! UYARI! TEHLİKE!
	Lütfen aleti çalıştırmadan önce kullanma kılavuzunu dikkatli biçimde okuyun.
	Aletin kendinde bir çalışma yapmadan önce kartuş aküyü çıkarın.
	Koruyucu kulaklık kullanın! Aletle çalışırken daima koruyucu gözlük kullanın.
	Koruyucu eldivenlerinizi takınız!
	Her zaman koruyucu giysi ve sağlam ayakkabılar giyiniz.
	Etrafta bulunan kişilerin güvenli bir mesafede durmasını sağlayın.
	Rotatif kesme bıçağı
	Etrafa malzemeler savrulabilir
	Bıçakların dönme yönü
	Yağmurlu havada kullanmayın ve yağmura maruz bırakmayın.

	TEHLİKE! Kullanım sırasında bıçağa kesinlikle temas etmeyin.
	Model levhasına göre garanti edilen ses gücü seviyesi 96 dB'dir.
	Elektrikli cihazların, pillerin/akülerin evsel atıklarla birlikte bertaraf edilmesi yasaktır. Elektrikli cihazlar ve aküler ayrılarak biriktirilmeli ve çevreye zarar vermeden bertaraf edilmeleri için bir atık değerlendirme tesisine götürülmelidir. Yerel makamlara veya satıcınıza geri dönüşüm tesisleri ve atık toplama merkezlerinin yerlerini danışınız.
	Boştaki strok sayısı
	Voltaj
	Doğru akım
	Avrupa uyumluluk işareti
	Britanya uyumluluk işareti
	Ukrayna uyumluluk işareti
	Avrasya uyumluluk işareti

Výrobní číslo.....	4697 71 02... ...000001-999999
Otáčky naprázdno, nízké otáčky	0-3000 min ⁻¹
Otáčky naprázdno, vysoké otáčky	0-3900 min ⁻¹
Průměr nože	203 mm
Max. střížný výkon	50 mm
Napětí výměnného akumulátoru.....	18 V
Hmotnost podle prováděcího předpisu EPTA 01/2014 (9,0 Ah) ..	2,4 kg

Informace o hluku / vibracích

Naměřené hodnoty odpovídají EN ISO 3744..

V třídě A posuzovaná hladina hluku přístroje činí typicky:

Hladina akustického tlaku (Kolísavost K=3dB(A))..... 94 dB(A)

Hladina akustického výkonu (Kolísavost K=3dB(A))..... 5 dB(A)

Používejte chrániče sluchu !

Celkové hodnoty vibrací (vektorový součet tří směrů) zjištěné ve smyslu EN ISO 3744.

Vibrace a₁..... 4,0 m/s²

Kolísavost K=..... 0,9 m/s²

Technické údaje a povolení týkající se nástavců při jejich použití na různých hnacích jednotkách si prosím zjistěte z návodu k obsluze používaného nástavce.

VAROVÁNÍ

Úroveň chvění uvedená v tomto návodu byla naměřena podle metody měření stanovené normou EN ISO 3744 / ISO 7574-4 a může být použita pro porovnání elektrického nářadí. Hodí se také pro průběžný odhad zatížení chvěním.

Uvedená úroveň chvění představuje hlavní účely použití elektrického nářadí. Jestliže se ale elektrické nářadí používá pro jiné účely, s odlišnými nástroji nebo s nedostatečnou údržbou, může se úroveň chvění odlišovat. To může značně zvýšit zatížení chvěním během celé pracovní doby.

Pro přesný odhad zatížení chvěním se musí také zohlednit časy, během kterých je přístroj vypnutý nebo kdy je sice v chodu, ale skutečně se s ním nepracuje. To může zatížení chvěním během celé pracovní doby značně snížit.

Stanovte doplňková bezpečnostní opatření pro ochranu obsluhy před účinky chvění jako například: technická údržba elektrického nářadí a nástrojů, udržování teploty rukou, organizace pracovních procesů.

VAROVÁNÍ! Přečtěte si pečlivě tento návod k obsluze a seznamte se s odbornou obsluhou přístroje. Všechna varovná upozornění a pokyny do budoucna uschovejte.

BEZPEČNOSTNÍ POKYNY PRO OŘEZÁVAČ HRAN

Školení

Pečlivě si přečtěte tento návod. Seznamte se s obsluhou a odborným používáním přístroje.

Ořezávač hran nesmí obsluhovat děti nebo osoby, které nečetly tento návod. Podle možnosti platí místní věková omezení pro obsluhu.

Ořezávač hran nepoužívejte v blízkosti jiných osob, zvláště dětí nebo domácích zvířat.

Berte do úvahy, že obsluha nebo uživatel ručí za úrazy nebo nebezpečí pro třetí osobu.

Příprava

Při používání ořezávače hran noste vždy ochranu očí a sluchu, a také pevnou obuv a dlouhé kalhoty.

Pečlivě kontrolujte oblast použití a odstraňte kameny, kmeny, dráty, kosti nebo jiná cizí tělesa.

Před použitím zkontrolujte nože, šrouby nože a řezný mechanismus vzhledem na opotřebené nebo poškozené díly. Vyměňte opotřebené nebo poškozené díly.

Používejte pouze výrobcem doporučené náhradní díly a díly příslušenství.

Obsluha

Ořezávač hran používejte jen při denním světle nebo dobrém osvětlení.

Zejména v polohách na svahu dávejte pozor na bezpečné postavení.

Vždy jen chodte, nikdy neběžte.

Buďte zvláště opatrní, když ořezávač hran otáčíte nebo jej taháte vaším směrem.

Před křížením jiných ploch jako je tráva a při přepravě přístroje se ujistěte, že je nůž zastavený.

Přístroj nikdy neprovazujte s poškozenými, chybějícími nebo řádně nenamontovanými ochrannými zařízeními.

Na regulátoru otáček neprovádějte žádné změny.

Spusťte přístroj pomalu podle návodu a držte nůž mimo dosah vašich nohou.

Ořezávač hran při spouštění nenaklápějte. Naklápět jej můžete pouze tehdy, pokud jde o model, který se při spuštění musí naklopit. V tomto případě jej nenaklápějte víc, než je to bezpodmínečně potřebné a nadzdvíhujte pouze část přístroje odvrácenou od obsluhy.

Přístroj nespouštějte, když se před nožem nachází jiná osoba.

Ruce a nohy držte mimo dosah rotujících částí.

V následujících situacích vždy vypněte motor:

- před odstraněním blokování;
- před kontrolními, čistícími nebo jinými pracemi na noži;

- po kolizi s cizím tělesem: zkontrolujte nůž, jestli není poškozený a příp. je opravte, dříve než se ořezávač hran znovu uvede do provozu;

- když ořezávač hran neobyčejně silně vibruje (ihned zkontrolovat).

- Vypněte motor, pokud ořezávač hran necháte bez dohledu.

Údržba a skladování

Zkontrolujte, jestli všechny matice, svorníky a šrouby jsou pevně utažené, abyste se ujistili, že se přístroj nachází v bezpečném provozním stavu.

Motor nechte před uskladněním vychladnout.

Vyměňte opotřebené nebo poškozené díly.

Nepokoušejte se přístroj opravit, pokud nejste dostatečně kvalifikováni.

Používejte pouze výrobcem doporučené náhradní díly a díly příslušenství.

DALŠÍ BEZPEČNOSTNÍ POKYNY

Nikdy nedovolte, aby tento stroj používaly děti, osoby s omezenou tělesnou, smyslovou nebo duševní výkonností nebo chybějícími zkušenostmi a znalostmi nebo osoby, které nejsou seznámeny s tímto návodem k použití. Místní předpisy mohou omezovat věk obsluhy.

Před zahájením veškerých prací na vrtacím šroubovákův vymout výměnný akumulátor.

Použité nevyhazujte do domovního odpadu nebo do ohně. Milwaukee nabízí ekologickou likvidaci starých článků, ptejte se u vašeho obchodníka s nářadím.

Náhradní akumulátor neskladujte s kovovými předměty, nebezpečí zkratu.

Akumulátor systému M18 nabíjejte pouze nabíječkou systému M18. Nenabíjejte akumulátory jiných systémů.

Při extrémní zátěži či vysoké teplotě může z akumulátoru vytékat kapalina. Při zasažení touto kapalinou okamžitě zasažená místa omyjte vodou a mýdlem. Při zasažení očí okamžitě důkladně po dobu alespoň 10min.omývat a neodkladně vyhledat lékaře.

ZBÝVAJÍCÍ RIZIKO

Ani při řádném používání není možné vyloučit všechna zbývající rizika. Při používání mohou vzniknout níže uvedená rizika, na která by měla obsluha dávat zvlášť pozor:

Poranění způsobená vibrací. Přístroj držte pouze za určená držadla a omezte čas práce a expozice.

Zatížení hlukem může vést k poškození sluchu. Noste ochranu sluchu a omezte dobu expozice.

Poranění očí způsobená částicemi nečistot. Noste vždy ochranné brýle, pevné dlouhé kalhoty, rukavice a pevnou obuv.

OBLAST VYUŽITÍ

Výrobek je dimenzovaný pouze na používání na volném prostranství a prostřednictvím stojící osoby.

Přístroj není dimenzovaný na řezání podél tvrdých povrchů, jako jsou chodníky, výjezdy, květinové záhony, obrubníky nebo podobné oblasti.

Přístroj nepoužívejte na šterkových plochách a nebo v jejich blízkosti.

Při vyžínání pohybujte přístrojem pokud možno rovnoběžně s povrchem země.

Přístroj nepoužívejte na sekání nebo vyžínání křoví, keřků nebo jiné vegetace, u které úroveň sekání není rovnoběžná k zemi.

Toto zařízení lze používat jen pro uvedený účel.

ES PROHLÁŠENÍ O SHODĚ

My jako výrobce výhradně na vlastní zodpovědnost prohlašujeme, že se výrobek popsany v "Technických údajích" shoduje se všemi relevantními předpisy směrnice 2011/65/EÚ (RoHS), 2014/30/EU, 2006/42/ES, 2000/14/EC a následujícími harmonizovanými normativními dokumenty:

EN 60745-1:2009+A11:2010

ISO 11789:1999

EN 55014-1:2017+A11:2020

EN 55014-2:2015

EN IEC 63000:2018

Naměřená hladina akustického výkonu: 86,7 dB(A)
Zaručená hladina akustického výkonu: 96 dB(A).

Postup hodnocení shody podle 2000/14/ES, příloha VI. DEKRA Certification B.V.

Meander 1051 / P.O. Box 5185

6825 MJ ARNHEM / 6802 ED ARNHEM

Country : Netherlands

Notified Body number : 0344

Winnenden, 2021-04-26



Alexander Krug
Managing Director



Zplnomocněn k sestavování technických podkladů.

Teichronic Industries GmbH
Max-Eyth-Straße 10
71364 Winnenden
Germany

OBSLUHA

Vyvarujte se používání na mokré půdě/trávě. Ochrana nože může blokovat a přivodit neočekávané důsledky. Pokud ochrana nože blokuje, zastavte přístroj, vyjměte akumulátor a odstraňte nečistoty z ochrany nože.

Držte přístroj pravou rukou na zadní rukojeti a s levou rukou na přední rukojeti. Zdržujte se vždy za ochranou. Vedle přístroj v pohodlném držení tak, aby se zadní rukojeť nacházela přibližně ve výšce beder.

Chodte s přístrojem podél na ploše a zabraňte jakémukoliv kontaktu s tvrdými předměty. Orientujte se na hraně nože, abyste nůž vycentrovali k hraně řezu.

Vedte přístroj s konstantní rychlostí. Když se nůž zakousne do země, zpomalte rychlost řezu. Netlačte nůž do půdy násilím.

AKUMULÁTORY

Déle nepoužívané akumulátory je nutné před použitím znovu nabít.

Teplota přes 50°C snižuje výkon akumulátoru. Chraňte před dlouhým přehříváním na slunci či u topení.

Kontakty nabíječky a akumulátoru udržujte v čistotě.

Pro optimální životnost je nutné akumulátory po použití plně dobít.

K zabezpečení dlouhé životnosti by se akumulátory měly po nabití vyjmout z nabíječky.

Při skladování akumulátoru po dobu delší než 30 dní:

Skladujte akumulátor v suchu při cca 27°C.

Skladujte akumulátor při cca 30%-50% nabíjecí kapacity.

Opakujte nabíjení akumulátoru každých 6 měsíců.

OCHRANA PROTI PŘETÍŽENÍ AKUMULÁTORU LITHIUM-IONOVÉHO AKUMULÁTORU

Akumulátorová sada je vybavena ochranou proti přetížení, která ji chrání a zaručuje její dlouhou životnost.

Při extrémním zatížení elektronika akumulátoru elektrický nástroj vypne. K pokračování v práci nástroj vypnete a opět zapnete. V případě, že se motor nástroje ani potom nerozběhne, je akumulátorová sada pravděpodobně vybitá a musí se v nabíječce opět nabít.

PŘEPRAVA LITHIUM-IONOVÝCH BATERÍ

Lithium-iontové baterie spadají podle zákonných ustanovení pod přepravu nebezpečného nákladu.

Přeprava těchto baterií se musí realizovat s dodržováním lokálních, vnitrostátních a mezinárodních předpisů a ustanovení.

- Spotřebitelé mohou tyto baterie bez problémů přepravovat po komunikacích.
- Komerční přeprava lithium-iontových baterií prostřednictvím přepravních firem podléhá ustanovením o přepravě nebezpečného nákladu. Přípravu k vyexpedování a samotnou přepravu směji vykonávat jen příslušně vyškolené osoby. Na celý proces se musí odborně dohlížet.

Při přepravě baterií je třeba dodržovat následující:

- Zajistěte, aby kontakty byly chráněné a izolované, aby se zamezilo zkratům.
- Dávejte pozor na to, aby se svazek baterií v rámci balení nemohl sesmeknout.
- Poškozené a vyteklé baterie se nesmějí přepravovat.

Ohledně dalších informací se obraťte na vaši přepravní firmu.

ÚDRŽBA

Větrací šterbiny náradí udržujeme stále čisté.

Kontrola výrobku si vyžaduje extrémní péči a znalost situace. Tuto práci vždy přenechte kvalifikovanému servisnímu technikovi. Výrobek pošlete na kontrolu nebo opravu autorizovanému servisnímu středisku. K údržbě použijte pouze identické náhradní díly.

Před prováděním údržby nebo čištění vypněte přístroj a vyjměte akumulátor.

Vykonávejte pouze zde předepsaná nastavení a opravy. Ohledně všech oprav se obraťte na autorizovaného odborného prodejce.

Jako náhradní cívků se strunou používejte pouze nylonové struny na cívkách s průměrem uvedeným v tomto návodu.

Po navlečení nové žací struny dejte výrobek před spuštěním opět do obvyklé provozní polohy.

Po každém použití vyčistěte výrobek suchým, měkkým hadříkem. Poškozené díly je nutné opravit nebo vyměnit prostřednictvím autorizovaného servisního střediska.





V pravidelných intervalech kontrolujte, jestli jsou všechny matice, čepy a šrouby řádně utáhnuté, aby bylo možné zaručit bezpečný provoz výrobku.

Používat výhradně příslušenství Milwaukee a náhradní díly Milwaukee. Díly jejichž výměny nebyla popsána, nechte vyměnit v autorizovaném servisu (viz. "Záruky / Seznam servisních míst").

V případě potřeby si můžete v servisním centru pro zákazníky nebo přímo od firmy Techtronic Industries GmbH, Max-Eyth-Straße 10, 71364 Winnenden, Německo vyžádat schematický nářez jednotlivých dílů přístroje, když uvedete typ přístroje a šestimístné číslo na výkonovém štítku.

SYMBOLY

	POZOR! VAROVÁN! NEBEZPEČÍ!
	Před spuštěním stroje si pečlivě přečtete návod k používání.
	Před zahájením veškerých prací na vrtacím šroubováků vyjmout výměnný akumulátor.
	Používejte chrániče sluchu! Při práci se strojem neustále nosit ochranné brýle.
	Používejte ochranné rukavice!
	Noste vždy ochranný oděv a pevnou obuv.
	Okolo stojící osoby držte v bezpečné vzdálenosti od přístroje.
	Rotující řezací nůž
	Materiál se může vymrštit
	Směr otáčení nožů
	Nepoužívejte při dešti a nenechte ležet v dešti.

	NEBEZPEČÍ! Během používání se vyvarujte jakéhokoliv kontaktu s nožem.
	Hladina akustického výkonu garantovaná podle typového štítku činí 96 dB.
	Elektrická zařízení, baterie/akumulátory se nesmí likvidovat společně s odpadem z domácnosti. Elektrická zařízení, baterie/akumulátory je třeba sbírat odděleně a odevzdat je v recyklačním podniku na ekologickou likvidaci. Na místních úřadech nebo u vašeho specializovaného prodejce se informujte na recyklační podniky a sběrné dvory.
n_0	Počet zdvihů při b. napr
V	Napětí
	Stojnosměrný proud
	Značka shody v Evropě
	Značka shody v Británii
	Značka shody na Ukrajině
	Značka shody pro oblast Eurasie

Výrobné číslo.....	4697 71 02... ...00001-999999
Otáčky naprázdno, nízke otáčky	0-3000 min ⁻¹
Otáčky naprázdno, vysoké otáčky	0-3900 min ⁻¹
Priemer noža	203 mm
Max. strihový výkon.....	50 mm
Napätie výmenného akumulátora.....	18 V
Hmotnosť podľa vykonávacieho predpisu EPTA 01/2014 (9,0 Ah)...	2,4 kg

Informácia o hluku / vibráciách

Namerané hodnoty určené v súlade s EN ISO 3744..

V triede A posudzovaná hladina hluku prístroja činí typicky:

Hladina akustického tlaku (Kolísavosť K=3dB(A)).....	94 dB(A)
Hladina akustického výkonu (Kolísavosť K=3dB(A)).....	5 dB(A)

Používajte ochranu sluchu!

Celkové hodnoty vibrácií (vektorový súčet troch smerov) zistené v zmysle EN ISO 3744.

Vibrácia a	4,0 m/s ²
Kolísavosť K=	0,9 m/s ²

Technické údaje a povolenia týkajúce sa nastavcov pri ich použití na rôznych pohonných jednotkách si zistíte, prosím, z návodu na obsluhu používaného nastavca.

VÝSTRAHA

Úroveň vibrácií uvedená v týchto pokynoch bola nameraná meracou metódou, ktorú stanovuje norma EN ISO 3744 / ISO 7574-4 a je možné ju použiť na vzájomné porovnanie elektrického náradia. Hodí sa aj na predbežné posúdenie kmitavého namáhania.

Uvedená úroveň vibrácií reprezentuje hlavné aplikácie elektrického náradia. Ak sa však elektrické náradie používa pre iné aplikácie, s odlišnými vloženími nástrojmi alebo s nedostatočnou údržbou, môže sa úroveň vibrácií líšiť. Toto môže kmitavé namáhanie v priebehu celej pracovnej doby podstatne zvýšiť.

Pre presný odhad kmitavého namáhania by sa mali tiež zohľadniť doby, v ktorých je náradie vypnuté alebo je síce v chode, ale v skutočnosti sa nepoužíva. Toto môže kmitavé namáhanie v priebehu celej pracovnej doby zreteľne redukovat'.

Stanovte dodatočné bezpečnostné opatrenia pre ochranu obsluhy pred účinkami vibrácií, ako napríklad: údržba elektrického náradia a vložných nástrojov, udržiavanie teploty rúk, organizácia pracovných postupov.

⚠ POZOR! Prečítajte si starostlivo tento návod na obsluhu a oboznámte sa s odbornou obsluhou prístroja. Tieto Výstražné upozornenia a bezpečnostné pokyny starostlivo uschovajte na budúce použitie.

BEZPEČNOSTNÉ POKYNY PRE OREZÁVAČ HRÁN

Školenie

Prečítajte si starostlivo tento návod. Oboznámte sa s obsluhou a odborným používaním prístroja.

Orezávač hrán nesmú obsluhovať deti alebo osoby, ktoré neprečítali tento návod. Podľa možnosti platia miestne vekové obmedzenia pre obsluhu.

Orezávač hrán nepoužívajte v blízkosti iných osôb, zvlášť detí alebo domácich zvierat.

Berte do úvahy, že obsluha alebo používateľ ručí za úrazy alebo nebezpečenstvá pre tretiu osobu.

Priprava

Pri používaní orezávača hrán noste vždy ochranu očí a sluchu, ako aj pevnú obuv a dlhé nohavice.

Starostlivo kontrolujte oblasť nasadenia a odstráňte kamene, pne, drôty, kosti alebo iné cudzie telesá.

Pred použitím skontrolujte nože, skrutky noža a rezný mechanizmus vzhľadom na opotrebované alebo poškodené diely. Vymeňte opotrebované alebo poškodené diely.

Používajte iba výrobcom odporúčané náhradné diely a diely príslušenstva.

Obsluha

Orezávač hrán používajte iba pri dennom svetle alebo dobrom osvetlení.

Predovšetkým v polohách na svahu dávajte pozor na bezpečné postavenie.

Vždy iba choďte, nikdy nebežte.

Buďte zvlášť opatrní, keď orezávač hrán otáčate alebo ho ťaháte do vášho smeru.

Pred krížením iných plôch ako je tráva a pri preprave prístroja sa uistite, že je nôž zastavený.

Prístroj nikdy neprevádzkujte s poškodenými, chýbajúcimi alebo riadne nenamontovanými ochrannými zariadeniami.

Na regulátore otáčok neuskutočňujte žiadne zmeny.

Spustite prístroj pomaly podľa návodu a držte nôž mimo dosahu vašich nôh.

Orezávač hrán pri spúšťaní nenaklápaajte, iba vtedy áno, ide o model, ktorý sa pri spúšťaní musí naklopiť. V tomto prípade ho nenaklápaajte viac, ako je to bezpodmienečne potrebné a nadvihujte iba časť prístroja odvrátenú od obsluhy.

Prístroj nespúšťajte, keď sa pred nožom nachádza iná osoba.

Ruky a nohy držte mimo dosahu rotujúcich častí.

V nasledovných situáciách vždy vypnite motor:

- pred odstránením blokován;
- pred kontrolnými, čistiacimi alebo inými prácami na noži;

- po kolízii s cudzím telesom: skontrolujte nôž vzhľadom na poškodenia a príp. ich opravte, skôr ako sa orezávač hrán znova uvedie do prevádzky;

- keď orezávač hrán neobvyčajne silne vibruje (ihneď skontrolovať).

- Vypnite motor, keď orezávač hrán necháte bez dohľadu.

Údržba a skladovanie

Skontrolujte, či všetky matice, svorníky a skrutky sú pevne utiahnuté, aby ste sa uistili, že sa prístroj nachádza v bezpečnom prevádzkovom stave.

Motor nechajte pred uskladnením vychladnúť.

Vymeňte opotrebované alebo poškodené diely.

Nepokúšajte sa prístroj opraviť, keď nie ste dostatočne kvalifikovaní.

Používajte iba výrobcom odporúčané náhradné diely a diely príslušenstva.

ĎALŠIE BEZPEČNOSTNÉ POKYNY

Nikdy nedovoľte, aby tento stroj používali deti, osoby s obmedzenou telesnou, senzorickou alebo duševnou výkonnosťou alebo chýbajúcimi skúsenosťami a znalosťami alebo osobami, ktoré nie sú oboznámené s týmto návodom na používanie. Miestne predpisy môžu obmedzovať vek obsluhy.

Pred každou prácou na stroji výmenný akumulátor vyťahnuť.

Opotrebované výmenné akumulátory nezahadzujte do ohňa alebo medzi domový odpad. Milwaukee ponúka likvidáciu starých výmenných akumulátorov, ktorá je v súlade s ochranou životného prostredia; informujte sa u Vášho predajcu.

Výmenné akumulátory neskladovať spolu s kovovými predmetmi (nebezpečenstvo skratu).

Výmenné akumulátory systému M18 nabíjať len nabíjacími zariadeniami systému M18. Akumulátory iných systémov týmto zariadením nenabíjať .

Pri extrémnych záťažach alebo extrémnych teplotách môže dôjsť k vytekaniu batérovej tekutiny z poškodeného výmenného akumulátora. Ak dôjde ku kontaktu pokožky s roztokom, postihnuté miesto umyť vodou a mydlom. Ak sa roztok dostane do očí, okamžite ich dôkladne vypláchnuť po dobu min. 10 min a bezodkladne vyhľadať lekára.

ZVÝŠKOVÉ RIZIKO

Aj pri riadnom používaní nie je možné vylúčiť všetky zvyškové riziká. Pri používaní môžu vzniknúť nasledovné nebezpečenstvá, na ktoré by mala obsluha dávať zvlášť pozor:

Poranenia spôsobené vibráciou. Prístroj držte iba za určené držadlá a obmedzte čas práce a expozície.

Zaťaženie hlukom môže viesť k poškodeniam sluchu. Noste ochranu sluchu a obmedzte dobu expozície.

Poranenia očí spôsobené čiastočkami nečistôt. Noste vždy ochranné okuliare, pevné dlhé nohavice, rukavice a pevnú obuv.

POUŽITIE PODĽA PREDPISOV

Výrobok je dimenzovaný iba na používanie na voľnom priestranstve a prostredníctvom stojacej osoby.

Prístroj nie je dimenzovaný na rezanie pozdĺž tvrdých povrchov, ako chodníky, výjazdy, kvetinové záhony, obrubníky alebo podobné oblasti.

Prístroj nepoužívajte na alebo v blízkosti štrkových plôch.

Pri vyžínaní pohybujte s prístrojom podľa možnosti paralelne k povrchu zeme.

Prístroj nepoužívajte na kosenie alebo vyžívanie krovia, kríkov alebo inej vegetácie, pri ktorej sa úroveň kosenia nenachádza paralelne k zemi.

Tento prístroj sa smie používať len v súlade s uvedenými predpismi.

ES VYHLÁSENIE O ZHODE

My ako výrobca výhradne na vlastnú zodpovednosť vyhlasujeme, že výrobok popísaný v "Technických údajoch" sa zhoduje so všetkými relevantnými predpismi smernice 2011/65/EÚ (RoHS), 2014/30/EÚ, 2006/42/ES, 2000/14/EC a nasledujúcimi harmonizujúcimi normatívnymi dokumentmi:

- EN 60745-1:2009+A11:2010
- ISO 11789:1999
- EN 55014-1:2017+A11:2020
- EN 55014-2:2015
- EN IEC 63000:2018

Nameraná hladina akustického výkonu: 86,7 dB(A)
Garantovaná hladina akustického výkonu: 96 dB(A).

Postup hodnotenia zhody podľa 2000/14/ES, príloha VI. DEKRA Certification B.V.
Meander 1051 / P.O. Box 5185
6825 MJ ARNHEM / 6802 ED ARNHEM
Country : Netherlands
Notified Body number : 0344

Winnenden, 2021-04-26

Alexander Krug
Managing Director



Spinomocnený zostaviť technické podklady.

Tehtonric Industries GmbH
Max-Eyth-Straße 10
71364 Winnenden
Germany

OBSLUHA

Vyvarujte sa používania na mokrej pôde/tráve. Ochrana noža môže blokovat' a prívodiť neočakávané výsledky. Keď ochrana noža blokuje, zastavte prístroj, vyberte akumulátor a odstráňte znečistenia z ochrany noža.

Držte prístroj pravou rukou na zadnej rukoväti a s ľavou rukou a prednej rukoväti. Zdržiaavajte sa vždy za ochranou. Veďte prístroj v pohodlnom držaní tak, aby sa zadná rukoväť nachádzala približne na výške bedier.

Choďte s prístrojom pozdĺž na ploche a zabráňte každému kontaktu s tvrdými predmetmi. Orientujte sa na hrane noža, aby ste nôž vycentovali k hrane rezu.

Veďte prístroj s konštantnou rýchlosťou. Keď sa nôž zahryzne do zeme, spomaľte rýchlosť rezu. Netlačte nôž do pôdy s násilím.

AKUMULÁTORY

Dlhší čas nepoužívané výmenné akumulátory pred použitím dobiť.

Teplota vyššia ako 50°C znižuje výkon výmenného akumulátora. Zabráňte dlhšiemu ohriatiu slnkom alebo kúrením.

Pripájacie kontakty na nabíjacom zariadení a výmennom akumulátore udržiavať čisté.

Pre optimálnu životnosť je nutné akumulátory po použití plne dobiť.

K zabezpečeniu dlhej životnosti by sa akumulátory mali po nabití vybrať z nabíjačky.

Pri skladovaní akumulátora po dobu dlhšiu než 30 dní: Skladujte akumulátor v suchu pri cca 27°C. Skladujte akumulátor pri cca 30%-50% nabíjacej kapacity. Opakujte nabíjanie akumulátora každých 6 mesiacov.

OCHRANA PROTI PREŤAŽENIU AKUMULÁTORA LÍTIUM-IÓNOVÉHO AKUMULÁTORA

Akumulátorová sada je vybavená ochranou proti preťaženiu, ktorá ju chráni a zaručuje jej dlhú životnosť. Pri extrémnom zaťažení elektronika akumulátora elektrický nástroj vypne. K pokračovaniu v práci nástroj vypnite a opäť zapnite. V prípade, že sa motor nástroja ani potom nerozbehne, je akumulátorová sada pravdepodobne vybitá a musí sa v nabíjačke opäť nabiť.

PREPRAVA LÍTIOVO-IÓNOVÝCH BATÉRIÍ

Lítiové akumulátory podľa zákonných ustanovení spadajú pod prepravu nebezpečného nákladu.

Preprava týchto batérií sa musí realizovať s dodržiavaním lokálnych, vnútroštátnych a medzinárodných predpisov a ustanovení.

- Spotrebitelia môžu tieto batérie bez problémov prepravovať po cestách.
- Komerčná preprava lítiových akumulátorov prostredníctvom špedičných firiem podlieha ustanoveniam o preprave nebezpečného nákladu. Prípravu k vyexpedovaniu a samotnú prepravu smú vykonávať iba adekvátne vyškolené osoby. Na celý proces sa musí odborné dohliadať.

Pri preprave batérií treba dodržiavať nasledovné:

- Zabezpečte, aby boli kontakty chránené a izolované, aby sa zamedzilo skratom.
- Dávajte pozor na to, aby sa zvážok batérií v rámci balenia nemožol zošmyknúť.
- Poškodené a vytečené batérie sa nesmú prepravovať.

Kvôli ďalším informáciám sa obráťte na vašu špedičnú firmu.

ÚDRŽBA

Vetracie otvory udržiavať stále v čistote.

Inšpekcia výrobku si vyžaduje extrémnu starostlivosť a znalosť situácie. Túto prácu prenechajte bezpodmienečne kvalifikovanému servisnému technikovi. Výrobok pošlite na kontrolu alebo opravu autorizovanému servisnému stredisku. Na údržbu používajte iba identické náhradné diely.

Pred realizáciou údržbárskych alebo čistiacich prác vypnite prístroj a vyberte akumulátor.

Vykonávajte iba tu predpísané nastavenia a opravy. Ohľadom všetkých opravárskych prác sa obráťte na autorizovaného odborného predajcu.

Ako náhradnú cievku so strunou používajte iba nylonové struny na cievkach, s priemerom uvedeným v tomto návode.

Po navlečení novej žacej struny dostaňte výrobok pred spustením znova do normálnej prevádzkovej pozície.



Po každom použití vyčistite výrobok suchou, mäkkou handrou. Poškodené diely treba opraviť alebo vymeniť prostredníctvom autorizovaného servisného strediska.









V pravidelných intervaloch kontrolujte, že sú všetky matice, čapy a skrutky riadne utiahnuté, aby bolo možné zaručiť bezpečnú prevádzku výrobku.

Používať len Milwaukee príslušenstvo a Milwaukee náhradné diely. Súčasťou bez návodu na výmenu treba dať vymeniť v jednom z Milwaukee zákaznických centier (viď brožúru Záruka/Adresy zákaznických centier).

V prípade potreby si môžete v servisnom centre pre zákazníkov alebo priamo od firmy Techtronic Industries GmbH, Max-Eyth-Straße 10, 71364 Winnenden, Nemecko, vyžiadať schematický náčrt jednotlivých dielov prístroja pri uvedení typu prístroja a šesťmiestneho čísla na výkonovom štítku.

SYMBOLY

	POZOR! NEBEZPEČENSTVO!
	Pred prvým použitím prístroja si pozorne prečítajte návod na obsluhu.
	Pred každou prácou na stroji výmenný akumulátor vytiahnuť.
	Používajte ochranu sluchu! Pri práci so strojom vždy noste ochranné okuliare.
	Používajte ochranné rukavice!
	Noste vždy ochranný odev a pevnú obuv.
	Okolo stojace osoby držte v bezpečnej vzdialenosti od prístroja.
	Rotujúci rezací nôž
	Materiál sa môže vymrštiť
	Smer otáčania nožov

	Nepoužívajte pri daždi a nenechajte ležať v daždi.
	NEBEZPEČENSTVO! Počas používania sa vyvarujte akéhokoľvek kontaktu s nožom.
	Hladina akustického výkonu garantovaná podľa typového štítku činí 96 dB.
	Elektrické zariadenia, batérie/akumulátory sa nesmú likvidovať spolu s odpadom z domácností. Elektrické zariadenia, batérie/akumulátory treba zbierať oddelene a odovzdať ich v recyklačnom podniku na ekologickú likvidáciu. Na miestnych úradoch alebo u vášho špecializovaného predajcu sa spýtajte na recyklačné podniky a zberné dvory.
n_0	Počet zdvihov naprázdno
V	Napätie
	Jednosmerný prúd
	Značka zhody v Európe
	Značka zhody v Británii
	Značka zhody na Ukrajine
001	
	Značka zhody pre oblasť Eurázie

Numer produkcyjny.....	4697 71 02... ...00001-999999
Liczba obrotów na biegu jałowym, niskie obroty	0-3000 min ⁻¹
Liczba obrotów na biegu jałowym, wysokie obroty.....	0-3900 min ⁻¹
Średnica ostrza.....	203 mm
Maksymalna wydajność cięcia	50 mm
Napięcie baterii akumulatorowej.....	18 V
Ciężar wg procedury EPTA 01/2014 (9,0 Ah).....	2,4 kg

Informacja dotycząca szumów/wibracji

Zmierzone wartości wyznaczono zgodnie z normą EN ISO 3744..

Poziom szumów urządzenia oszacowany jako A wynosi typowo:

Poziom ciśnienia akustycznego (Niepewność K=3dB(A))	94 dB(A)
Poziom mocy akustycznej (Niepewność K=3dB(A)).....	5 dB(A)

Należy używać ochroniaczy uszu!

Wartości łączne drgań (suma wektorowa trzech kierunków) wyznaczone zgodnie z normą EN ISO 3744.

Wibracja a _{rms}	4,0 m/s ²
Niepewność K=.....	0,9 m/s ²

Dane techniczne i dopuszczenia narzędzi nasadkowych do zastosowania na różnych zespołach napędowych zawarte są w instrukcjach obsługi zastosowanego narzędzia nasadkowego.

OSTRZEŻENIE

Podany w niniejszych instrukcjach poziom drgań został zmierzony za pomocą metody pomiarowej zgodnej z normą EN ISO 3744 / ISO 7574-4 i może być użyty do porównania ze sobą elektronarzędzi. Nadaje się on również do tymczasowej oceny obciążenia wibracyjnego.

Podany poziom drgań reprezentuje główne zastosowania elektronarzędzia. Jeśli jednakże elektronarzędzie użyte zostanie do innych celów z innym narzędziami roboczymi lub nie jest dostatecznie konserwowane, wtedy poziom drgań może wykazywać odchylenia. Może to wyraźnie zwiększyć obciążenie wibracjami przez cały okres pracy.

Dla dokładnego określenia obciążenia wibracjami należy uwzględnić również czasy, w których urządzenie jest wyłączone względnie jest włączone, lecz w rzeczywistości nie pracuje. Może to spowodować wyraźną redukcję obciążenia wibracyjnego w całym okresie pracy.

Należy wprowadzić dodatkowe środki zapobiegawcze celem ochrony obsługującego przed oddziaływaniem drgań, jak na przykład: konserwacja narzędzi roboczych i elektronarzędzi, nagrzanie rąk, organizacja przebiegu pracy.

A OSTRZEŻENIE! Należy uważnie przeczytać niniejszą instrukcję użytkownika i zaznajomić się z elementami obsługowymi i wskazówkami dotyczącymi odpowiedniej obsługi urządzenia. Należy starannie przechowywać wszystkie przepisy i wskazówki bezpieczeństwa dla dalszego zastosowania.

WSKAZÓWKI BEZPIECZEŃSTWA DLA KRAWĘDZIARKI**Szkolenie**

Należy uważnie zapoznać się z treścią niniejszej instrukcji obsługi. Zapoznać się z obsługą i prawidłowym sposobem użytkowania urządzenia.

Do obsługi krawędziarki nie są upoważnione dzieci ani osoby, które nie przeczytały niniejszej instrukcji. Operatora mogą obowiązywać lokalne ograniczenia wiekowe.

Nie używać krawędziarki w pobliżu innych osób, zwłaszcza dzieci lub zwierząt domowych.

Należy pamiętać, iż odpowiedzialność za wypadki bądź zagrożenia dla osób trzecich lub ich mienia ponosi operator lub użytkownik.

Przygotowanie

W trakcie użytkowania krawędziarki należy zawsze mieć na sobie okulary i nauszники ochronne, a także bezpieczne obuwie robocze i długie spodnie.

Należy dokładnie sprawdzić obszar roboczy i usunąć z niego kamienie, pręty, druty, kości lub inne ciała obce.

Przed użyciem należy sprawdzić, czy ostrze, śruby ostrza i mechanizm tnący nie mają zużytych lub uszkodzonych części. Zużyte lub uszkodzone części należy wymienić.

Należy stosować wyłącznie części zamienne i akcesoria zalecane przez producenta.

Obsługa

Krawędziarki należy używać tylko w świetle dziennym lub przy dobrym oświetleniu.

Należy zatroszczyć się o bezpieczną pozycję stojącą, zwłaszcza na zboczach.

Należy zawsze chodzić, nigdy nie biegać.

Zachować szczególną ostrożność podczas obracania lub ciągnięcia krawędziarki w swoim kierunku.

Przed wkroczeniem na obszary inne niż trawa oraz podczas transportu urządzenia należy upewnić się, że ostrze znajduje się w stanie spoczynku.

Nigdy nie używać urządzenia w przypadku uszkodzonych lub nieprawidłowo zamontowanych urządzeń zabezpieczających lub ich całkowitego braku.

Nie należy dokonywać żadnych modyfikacji przy regulatorze prędkości obrotowej.

Urządzenie należy uruchamiać powoli zgodnie z instrukcją, trzymając ostrze z dala od stóp.

Nie przechylać krawędziarki w trakcie rozruchu, chyba że mamy do czynienia z modelem, w którego przypadku jest to wymagane. Nie należy wówczas przechylać go bardziej niż

jest to absolutnie konieczne, podnosząc tylko część urządzenia zwróconą w kierunku przeciwnym do operatora.

Nie należy uruchamiać urządzenia, gdy przed ostrzem znajduje się inna osoba.

Trzymać ręce i stopy z dala od obracających się części.

Należy natychmiast wyłączyć silnik w następujących sytuacjach:

- przed próbą wznowienia pracy po zablokowaniu urządzenia;
- przed rozpoczęciem jakiegokolwiek kontroli, czyszczenia lub innych prac przy ostrzu;
- po zderzeniu z ciałem obcym: przed ponownym uruchomieniem krawędziarki należy sprawdzić ostrze pod kątem uszkodzeń i w razie potrzeby naprawić je;
- jeśli krawędziarka wibruje z nadmierną siłą (dokonać natychmiastowej kontroli).
- Silnik należy wyłączyć również przed pozostawieniem krawędziarki bez nadzoru.

Konserwacja i przechowywanie

Sprawdzić, czy wszystkie nakrętki, trzpienie i śruby są dokręcone, zapewniając w ten sposób bezpieczne warunki pracy urządzenia.

Przed schowaniem urządzenia należy poczekać na schłodzenie silnika.

Wymienić zużyte lub uszkodzone części.

Osoby niedostatecznie wykwalifikowane nie powinny podejmować prób samodzielnej naprawy urządzenia.

Należy stosować wyłącznie części zamienne i akcesoria zalecane przez producenta.

POZOSTAŁE WSKAZÓWKI BEZPIECZEŃSTWA

Nigdy nie wolno pozwolić na to, aby niniejszą maszynę obsługiwały dzieci, osoby o ograniczonych możliwościach fizycznych, sensorycznych czy umysłowych ani też osoby, które nie są zaznajomione z niniejszą instrukcją użytkownika. Lokalne przepisy mogą ograniczać wiek operatora.

Przed przystąpieniem do jakichkolwiek prac na elektronarzędziu należy wyjąć wkładkę akumulatorową.

Zużytych akumulatorów nie wolno wrzucać do ognia ani traktować jako odpadów domowych. Milwaukee oferuje ekologiczną utylizację zużytych akumulatorów.

Nie przechowywać akumulatorów wraz z przedmiotami metalowymi (niebezpieczeństwo zwarcia).

Akumulatory Systemu M18 należy ładować wyłącznie przy pomocy ładowarek Systemu M18. Nie ładować przy pomocy tych ładowarek akumulatorów innych systemów.

W skrajnych warunkach temperaturowych lub przy bardzo dużym obciążeniu może dochodzić do wycieku kwasu akumulatorowego z uszkodzonych baterii akumulatorowych. W przypadku kontaktu z kwasem akumulatorowym należy natychmiast przemyć miejsce kontaktu wodą z mydłem. W przypadku kontaktu z oczami należy dokładnie przepłukiwać oczy przynajmniej przez 10 minut i zwrócić się natychmiast o pomoc medyczną.

RYZYKO REZYDUALNE

Nawet przy prawidłowym użytkowaniu nie można wykluczyć wszystkich ryzyk rezydualnych. W trakcie użytkowania mogą powstawać poniższe zagrożenia, nawet w przypadku zachowania przez operatora najwyższej troski:

Obrażenia spowodowane przez wibracje. Urządzenie należy trzymać za przeznaczony w tym celu uchwyt i ograniczać czas pracy i czas ekspozycji.

Uciążliwość akustyczna może prowadzić do uszkodzeń słuchu. Należy mieć na sobie nauszники i ograniczać czas trwania ekspozycji.

Obrażenia oczu spowodowane przez cząstki brudu. Należy zawsze mieć na sobie okulary ochronne, solidne długie spodnie, rękawice i solidne buty robocze.

WARUNKI UŻYTKOWANIA

Produkt skonstruowany jest do użytku wyłącznie na wolnym powietrzu i przez osobę znajdującą się w pozycji stojącej.

Urządzenie przeznaczone jest do cięcia wzdłuż twardej powierzchni, takich jak chodniki, podjazdy, grządki kwiatowe, krawężniki itp.

Nie używać urządzenia na nawierzchniach żwirowych ani w ich pobliżu.

W trakcie cięcia urządzenie należy poruszać możliwie równoległe do powierzchni gruntu.

Nie należy stosować produktu do cięcia lub trymowania żywoptów, krzaków i innej roślinności, przy której płaszczyzna cięcia nie przylega równoległe do gruntu.

Produkt można użytkować wyłącznie zgodnie z jego normalnym przeznaczeniem.

DEKLARACJA ZGODNOŚCI WE

Jako producent oświadczamy na naszą wyłączną odpowiedzialność, że produkt opisany w punkcie „Dane techniczne” jest zgodny ze wszystkimi istotnymi przepisami Dyrektywy 2011/65/EU (RoHS), 2001/4/UE, 2006/42/WE, 2000/14/EC oraz z następującymi zharmonizowanymi dokumentami normatywnymi:

EN 60745-1:2009+A11:2010
ISO 11789:1999
EN 55014-1:2017+A11:2020
EN 55014-2:2015
EN IEC 63000:2018

Zmierzony poziom mocy akustycznej: 86,7 dB(A)
Gwarantowany poziom mocy akustycznej: 96 dB(A).

Procedura oceny zgodności według 2000/14/WE Załącznik VI.

DEKRA Certification B.V.
Meander 1051 / P.O. Box 5185
6825 MJ ARNHEM / 6802 ED ARNHEM
Country : Netherlands
Notified Body number : 0344

Winnenden, 2021-04-26



Alexander Krug
Managing Director



Upelnomocniony do zestawienia danych technicznych

Techtronic Industries GmbH
Max-Eyth-Straße 10
71364 Winnenden
Germany

OBSŁUGA

Unikać stosowania na mokrym gruncie i na trawie. Oslona ostrza może się blokować i doprowadzić do nieoczekiwanych rezultatów. Jeśli osłona ostrza zacznie się blokować, należy zatrzymać urządzenie, wyjąć akumulator i usunąć wszelkie zabrudzenia z osłony ostrza.

Urządzenie należy trzymać prawą ręką za tylny uchwyt, natomiast lewą ręką za przedni uchwyt. Należy zatroszczyć się o własne bezpieczeństwo, chowając się za osłoną. Ustawić urządzenie w wygodnej pozycji w taki sposób, aby tylny uchwyt znajdował się mniej więcej na wysokości bioder.

Napęd urządzenia należy prowadzić wzdłuż powierzchni, unikając kontaktu z twardymi przedmiotami. Ustawić się przy krawędzi ostrza, aby wyrównać ostrze z krawędzią tnącą.

Uruchomić urządzenie z równomierną prędkością obrotową. Jeśli ostrze zacznie wrywać się w glebę, należy stopniowo zredukować prędkość cięcia. Nie wciskać nożyc w ziemię na siłę.

BATERIE AKUMULATOROWE

Akumulatory, które nie były przez dłuższy czas użytkowane, należy przed użyciem naładować.

W temperaturze powyżej 50°C następuje spadek osiągniętych wkladki akumulatorowej. Unikać długotrwałego wystawienia na oddziaływanie ciepła lub promieni słonecznych (niebezpieczeństwo przegrzania).

Styki ładowarek i wkładki akumulatorowych należy utrzymywać w czystości

Dla zapewnienia optymalnej żywotności akumulatory po użyciu należy naładować do pełnej pojemności.

Dla zapewnienia możliwie długiej żywotności akumulatory należy wyjąć z ładowarki po ich naładowaniu.

W przypadku składowania akumulatorów dłużej aniżeli 30 dni:
Przechowywać je w suchym miejscu w temperaturze ok. 27°C.
Przechowywać je w stanie naładowanym do ok. 30% - 50%.
Ładować je ponownie co 6 miesięcy.

ZABEZPIECZENIE PRZECIĄŻENIOWE AKUMULATORA AKUMULATORA LITOWO-JONOWEGO

Pakiet akumulatorowy jest wyposażony w zabezpieczenie przed przeciążeniem, które chroni akumulator przed przeciążeniem i zapewnia jego dużą żywotność. Przy ekstremalnie silnym narażeniu elektronika akumulatora automatycznie wyłącza maszynę. Aby kontynuować pracę należy wyłączyć i ponownie włączyć maszynę. Jeżeli nie nastąpiły ponowny rozruch maszyny, to możliwe, że pakiet akumulatorowy jest wyladowany i musi zostać ponownie naładowany w ładowarce.

TRANSPORT AKUMULATORÓW LITOWO-JONOWYCH

Akumulatory litowo-jonowe podlegają ustawowym przepisom dotyczącym transportu towarów niebezpiecznych.

Transport tych akumulatorów winien odbywać się przy przestrzeganiu lokalnych, krajowych i międzynarodowych rozporządzeń i przepisów.

- Odbiorcom nie wolno transportować tych akumulatorów po drogach ot tak po prostu.
- Komercyjny transport akumulatorów litowo-jonowych przez przedsiębiorstwa spedycyjne podlega przepisom dotyczącym transportu towarów niebezpiecznych. Przygotowania do wysyłki oraz transport mogą być wykonywane wyłącznie przez odpowiednio przeszkolone osoby. Cały proces winien odbywać się pod fachowym nadzorem.

W czasie transportu akumulatorów należy przestrzegać następujących punktów:

- Celem uniknięcia zwarcia należy upewnić się, że zestyki są zabezpieczone i zaizolowane.
- Zwracać uwagę na to, aby zespół akumulatorów nie mógł się przemieszczać we wnętrzu opakowania.
- Nie wolno transportować akumulatorów uszkodzonych lub z wyciekającym z elektrolitem.

Odnosnie dalszych wskazówek należy zwrócić się do swojego przedsiębiorstwa spedycyjnego.

UTRZYMANIE I KONSERWACJA

Otwory wentylacyjne elektronarzędzia muszą być zawsze drożne.

Przegląd produktu wymaga ekstremalnej staranności i specjalistycznej wiedzy. Czynnosc tę należy bezwzględnie powierzyć wykwalifikowanemu technikowi serwisu. W celu przeprowadzenia przeglądu lub naprawy produkt należy odesłać do autoryzowanego punktu serwisowego. W ramach przeglądu technicznego należy użyć identycznych części zamiennych.

Przed realizacją prac związanych z konserwacją lub czyszczeniem należy wyłączyć urządzenie i wyjąć akumulator.

Należy wykonać wyłącznie regulacje i naprawy, które opisane są w tym miejscu. W celu przeprowadzenia wszelkich innych prac naprawczych należy zwrócić się do autoryzowanego sprzedawcy.

Jako zamiennie szpule żyłki należy stosować wyłącznie żyłki nylonowe na szpulach o średnicy określonej w niniejszej instrukcji.

Po nawinięciu nowej żyłki tnącej, przed uruchomieniem produktu należy ponownie umieścić go w normalnej pozycji roboczej.

Produkt należy czyścić po każdym użyciu suchą, miękką ściereczką. Naprawę lub wymianę uszkodzonych części należy zlecić w autoryzowanym punkcie serwisowym.

Aby zagwarantować bezpieczną obsługę produktu, należy regularnie sprawdzać, czy wszystkie nakrętki, bolce i śruby przykręcone są prawidłowo.

Używać tylko i wyłącznie wyposażenia dodatkowego Milwaukee i części zamiennych Milwaukee. Gdyby trzeba było wymienić części, które nie zostały opisane, należy skontaktować się z przedstawicielem serwisu Milwaukee (patrz wykaz adresów punktów usługowych/gwarancyjnych).

W razie potrzeby można zamówić rysunek urządzenia w rozłożeniu na części podając typ maszyny oraz sześciopozycyjny numer na tabliczce znamionowej w Punkcie Obsługi Klienta lub bezpośrednio w firmie Techtronic Industries GmbH, Max-Eyth-Straße 10, 71364 Winnenden, Germany.

SYMBOLE

	UWAGA! OSTRZEŻENIE NIEBEZPIECZEŃSTWO!
	Przed uruchomieniem elektronarzędzia zapoznać się uważnie z treścią instrukcji.
	Przed przystąpieniem do jakichkolwiek prac na elektronarzędziu należy wyjąć wkładkę akumulatorową.
	Należy używać ochroniaczy uszu! Podczas pracy należy zawsze nosić okulary ochronne.
	Nosić rękawice ochronne!
	Należy zawsze nosić odzież ochronną oraz stabilne obuwie.
	Osoby postronne należy trzymać w bezpiecznej odległości od urządzenia.
	Obrotowe ostrze tnące
	Istnieje ryzyko odrzutu materiału
	Kierunek obrotu ostrza
	Nie używać w trakcie opadów ani nie pozostawiać na deszczu.
	NIEBEZPIECZEŃSTWO! W trakcie użytkowania urządzenia należy unikać kontaktu z ostrzem.
	Poziom mocy akustycznej gwarantowany przez tabliczkę znamionową wynosi 96 dB.
	Urządzenia elektryczne, baterie/akumulatory nie mogą być usuwane razem z odpadami pochodzącymi z gospodarstw domowych. Urządzenia elektryczne i akumulatory należy gromadzić oddzielnie i w celu usuwania ich do odpadów zgodnie z wymaganiami środowiska naturalnego oddawać do przedsiębiorstwa utylizacyjnego. Proszę zasięgnąć informacji o centrach recyklingowych i punktach zbiorczych w władz lokalnych lub u wyspecjalizowanego dostawcy.
	Skok bez obciążenia

	Napięcie
	Prąd stały
	Europejski Certyfikat Zgodności
	Brytyjski Certyfikat Zgodności
	Ukraiński Certyfikat Zgodności
	Euroazjatycki Certyfikat Zgodności

MŰSZAKI ADATOK AKKUMULÁTOROS SZEGÉLYNYÍRÓ**M18 FOPH-EA**

Gyártási szám.....	4697 71 02...
	..00001-999999
Üresjárat fordulatszám, alacsony fordulatszám.....	0-3000 min ⁻¹
Üresjárat fordulatszám, magas fordulatszám.....	0-3900 min ⁻¹
Késátmérő	203 mm
Max. vágási teljesítmény	50 mm
Akkumulátor feszültség.....	18 V
Súly a 01/2014EPTA-eljárás szerint (9,0 Ah)	2,4 kg

Zaj/Vibráció-információ

A közölt értékek megfelelnek az EN ISO 3744. szabványnak.

A készülék munkahelyi zajszintje tipikusan:

Hangnyomás szint (K bizonytalanság=3dB(A))..... 94 dB(A)

Hangteljesítmény szint (K bizonytalanság=3dB(A))..... 5 dB(A)

Hallásvédő eszköz használata ajánlott!

Összesített rezgésértékek (három irány vektoriális összege) az

EN ISO 3744.-nek megfelelően meghatározva.

vibráció a..... 4,0 m/s²

K bizonytalanság..... 0,9 m/s²

A műszaki adatok és a szerszám fejek különböző meghajtó egységekkel történő használatára vonatkozó feltételek a használt szerszám fej üzemeltetési utasításaiban található.

FIGYELEM

A jelen utasításokban megadott rezgésszint értéke az EN ISO 3744 / ISO 7574-4-ben szabályozott mérési eljárásnak megfelelően került lemerésre, és használható elektromos szerszámokkal történő összehasonlításhoz. Az érték alkalmas a rezgésterhelés előzetes megbecsülésére is.

A megadott rezgésszint-érték az elektromos szerszám legfőbb alkalmazásait reprezentálja. Ha az elektromos szerszámot azonban más alkalmazásokhoz, eltérő használt szerszámokkal vagy nem elegendő karbantartással használják, a rezgésszint értéke eltérő lehet. Ez jelentősen megnövelheti a rezgésterhelést a munkavégzés teljes időtartama alatt.

A rezgésterhelés pontos megbecsüléséhez azokat az időket is figyelembe kell venni, melyekben a készülék lekapcsolódik, vagy ugyan működik, azonban ténylegesen nincs használatban. Ez jelentősen csökkentheti a rezgésterhelést a munkavégzés teljes időtartama alatt.

Határozzon meg további biztonsági intézkedéseket a kezelő védelmére a rezgések hatása ellen, például: az elektromos és a használt szerszámok karbantartásával, a kezek melegen tartásával, a munkafolyamatok megszervezésével.

▲ FIGYELMEZTETÉS! Gondosan olvassa át ezt a használati útmutatót és ismerkedjen meg a kezelőelemekkel és a készülék szakszerű kezelésével. Kérjük a későbbi használatra gondosan őrizze meg ezeket az előírásokat.

BIZTONSÁGI ÚTMUTATÁSOK SZEGÉLYNYÍRÓKHOZ**Oktatás**

Figyelmesen olvassa el a jelen útmutatót. Ismerkedjen meg a készülék kezelésével és szakszerű használatával.

A szegélynyíró nem kezelhetik gyermekek vagy olyan személyek, akik nem olvasták el a jelen útmutatót. Lehetséges, hogy a kezelőre nézve helyi életkori korlátozások érvényesek.

Ne használja a szegélynyíró más személyek, különösen gyermekek vagy háziállatok közelében.

Vegye figyelembe, hogy a kezelő vagy felhasználó felelős a harmadik személyeket vagy azok tulajdonát ért baleseteket vagy veszélyeztetéseket.

Előkészületek

A szegélynyíró használata során mindig viseljen szem- és hallásvédőt, valamint ellenálló lábbelit és hosszú nadrágot.

Gondosan ellenőrizze a nyírándó területet és távolítsa el a köveket, botokat, huzalokat, csontokat vagy más idegen testeket.

Használat előtt ellenőrizze a késeket, a kécsavarokat és az aprítóművet kopott vagy sérült alkatrészek vonatkozásában. Az elkopott vagy sérült alkatrészeket cserélje ki.

Csak a gyártó által ajánlott pótalkatrészeket és tartozékokat használja.

Kezelés

A szegélynyíró csak nappali fénynél vagy jó megvilágítás mellett használja.

Különösen lejtős területen ügyeljen a stabil állásra.

Mindig csak lépésben haladjon, soha ne szaladjon.

Legyen különösen óvatos, ha a szegélynyíró megfordítja, vagy maga felé húzza.

Fűtől eltérő területeken történő áthaladás előtt és a készülék szállításkor győződjön meg arról, hogy a kés áll.

Soha ne üzemeltesse a készüléket sérült, hiányzó, vagy nem szabályosan felszerelt védőberendezésekkel.

Ne hajtson végre változtatásokat a fordulatszám-szabályozón.

Lassan indítsa el a készüléket az útmutató szerint és tartsa távol a kést a lábfejétől.

Indításnál ne döntse meg a szegélynyíró, kivéve, ha olyan modellel rendelkezik, amelyet elindításkor meg kell dönteni. Ebben az esetben ne döntse meg a feltétlenül szükségesnél nagyobb mértékben, és csak a készülék kezelőtől távolabbi részét emelje meg.

Ne indítsa el a készüléket, ha a kés előtt másik személy tartózkodik.

Kezeit és lábait tartsa távol a forgó alkatrészekről.

A következők szituációkban mindig kapcsolja ki a motort:

- beszorult tárgyak eltávolítása előtt;
- a kés ellenőrzése, tisztítása vagy a késen végzett egyéb munkálatok előtt;
- idegen testtel történt ütközés után: ellenőrizze, nem sérült-e meg a kés és szükség esetén javítsa meg azt, mielőtt a szegélynyíró ismét üzembe helyezi;
- ha a szegélynyíró szokatlanul erősen vibrál (azonnal ellenőrizendő).
- Kapcsolja ki a motort, ha a szegélynyíró felügyelet nélkül hagyja.

Karbantartás és tárolás

Ellenőrizze, hogy az összes anya, menetes csap és csavar szorosan meg van-e húzva, hogy biztosítsa, hogy a készülék biztonságos üzemi állapotban van.

Hagyja a motort lehűlni, mielőtt elteszi a készüléket.

Az elkopott vagy sérült alkatrészeket cserélje ki.

Ne kísérelje meg a készülék javítását, ha nem rendelkezik kellő képzettséggel.

Csak a gyártó által ajánlott pótalkatrészeket és tartozékokat használja.

TOVÁBBI BIZTONSÁGI ÚTMUTATÁSOK

Soha ne engedje, hogy gyermekek, korlátozott fizikai, érzékszervi és szellemi képességű, vagy nem a kellő tapasztalattal és ismeretekkel rendelkező, vagy a jelen használati útmutatót nem ismerő személyek használják ezt a gépet. A kezelő életkorát helyi előírások korlátozhatják.

Karbantartás, javítás, tisztítás, stb. előtt az akkumulátort ki kell venni a készülékből.

A használt akkumulátort ne dobja tűzbe vagy a háztartási szemétkorba. Tájékoztódjon a szakszerű megsemmisítés helyi lehetőségeiről.

Az akkumulátort ne tárolja együtt fém tárgyakkal. (Rövidzárlat veszélye).

Az M18 elnevezésű rendszerhez tartozó akkumulátorokat kizárólag a rendszerhez tartozó töltővel töltsen fel. Ne használjon más rendszerbe tartozó töltőt.

Akkumulátor sav folyhat a sérült akkumulátorból extrém terhelés alatt, vagy extrém hő miatt. Ha az akkumulátor sav a bőrre kerül azonnal mossa meg szappanos vízzel. Szembe kerülés esetén folyóvíz alatt tartsa a szemét minimum 10 percig és azonnal forduljon orvoshoz.

FENNMARADÓ KOCKÁZAT

Szabályos használat esetén sem lehet minden fennmaradó kockázatot kizárni. A használat során a következő veszélyek keletkezhetnek, amelyekre a kezelőnek különösen figyelnie kell:

Vibráció okozta sérülések.
A készüléket az e célra szolgáló markolatoknál fogja meg és korlátozza a munka- és expozíciós időt.

A zajterhelés halláskárosodást okozhat.
Viseljen hallásvédőt és korlátozza az expozíciós időt.

Szennyezecskék által okozott zemsérülések.
Viseljen mindig védőszemüveget, erős hosszú nadrágot, kesztyűt és ellenálló lábbelit.

RENDELTELTÉSSZERŰ HASZNÁLAT

A termék csak szabadban, álló helyzetben történő használatra való.

A készülék kemény felületek, pl. járdák, felhajtók, virágágyások, szegélykövek és hasonló területek mentén történő nyírásra készült.

Ne használja a készüléket kavicsos felületeken, vagy azok közelében.

A készüléket vágás közben lehetőleg a talajfelülettel párhuzamosan mozgassa.

Ne használja a terméket sövény, bokrok vagy más egyéb vegetáció vágására vagy nyírására, amelynél a vágás síkja nem párhuzamos a talajjal.

A készüléket kizárólag az alábbiakban leírtaknak megfelelően szabad használni.

EK-MEGFELELŐSÉGI NYILATKOZAT

Gyártóként egyedüli felelősséggel kijelentjük, hogy a „Műszaki Adatok” alatt leírt termék a 2011/65/EK (RoHs), 2014/30/EU, 2006/42/EK, 2000/14/EC irányelvek minden releváns előírásának, ill. az alábbi harmonizált normatív dokumentumoknak megfelel:

EN 60745-1:2009+A11:2010
ISO 11789:1999
EN 55014-1:2017+A11:2020
EN 55014-2:2015
EN IEC 63000:2018

Mért hangteljesítményszint: 86,7 dB(A)
Szavartolt hangteljesítményszint: 96 dB(A).

A megfelelőség értékelésére irányuló eljárások a 2000/14/EK VI. melléklet szerint.
DEKRA Certification B.V.
Meander 1051 / P.O. Box 5185
6825 MJ ARNHEM / 6802 ED ARNHEM
Country : Netherlands
Notified Body number : 0344

Winnenden, 2021-04-26



Alexander Krug
Managing Director



Műszaki dokumentáció összeállításra felhatalmazva

Techtronic Industries GmbH
Max-Eyth-Straße 10
71364 Winnenden
Germany

KEZELÉS

Kerülje a készülék használatát nedves földön/fűvön. A késvédő megszorulhat és nem várt eredményeket okozhat. Ha a késvédő megszorul, állítsa le a készüléket, vegye ki az akkumulátort és távolítsa el a szennyeződéseket a késvédőről.

A készüléket jobb kezével a hátsó, bal kezével az elülső fogantyúnál fogja meg. Mindig a védőelem mögött tartózkodjon. A készüléket kényelmes testtartásban vegye, hogy a hátsó fogantyú kb. csípőmagasságban legyen.

Haladjon a készülékkel a felület mentén és kerülje a kemény tárgyakkal való bármilyen érintkezést. A kés széléhez igazodva állítsa be a kést a vágási élhez.

A készüléket egyenletes sebességgel mozgassa. Ha a kés beleér a földbe, lassítsa a vágási sebességet. Ne nyomja a kést erővel a földbe.

AKKUK

A hosszabb idejű üzemén kívül lévő akkumulátort használat előtt ismételtelen fel kell tölteni.

50°C feletti hőmérsékletnél csökkenhet az akkumulátor teljesítménye. Kerülni kell a túlzottan meleg helyen vagy napon történő hosszabb idejű tárolást.

A töltő és az akkumulátor csatlakozóit mindig tisztán kell tartani.

Az optimális élettartam érdekében használat után az akkukat teljesen fel kell tölteni.

A lehetőleg hosszú élettartamhoz az akkukat feltöltés után ki kell venni a töltőkészülékből.

Az akku 30 napot meghaladó tárolása esetén: Az akkut kb. 27 °C-on, száraz helyen kell tárolni. Az akkut kb. 30-50%-os töltöttségi állapotban kell tárolni. Az akkut 6 havonta újra fel kell tölteni.

AZ AKKUMULÁTOR TÚLTERHELÉS ELLENI VÉDELME LI-ION AKKU

Az akkucsomag olyan túlterhelés elleni védelemmel rendelkezik, mely védi az akkut a túlterhelés ellen, és hosszú élettartamot biztosít.

Rendkívül erős igénybevételek esetén az akkuelektronika automatikusan lekapcsolja a gépet. A további munkavégzéshez a gépet ki-, majd ismét be kell kapcsolni. Ha a gép nem indul el ismét, akkor lehetséges, hogy az akkucsomag lemerült és azt újból fel kell tölteni a töltőben.

LÍTIUM-ION AKKUK SZÁLLÍTÁSA

A lítium-ion akkuk a veszélyes áruk szállítására vonatkozó törvényi rendelkezések hatálya alá tartoznak.

Az ilyen akkuk szállításának a helyi, országos és nemzetközi előírások és rendelkezések betartása mellett kell történnie.

- A fogyasztók minden további nélkül szállíthatják az ilyen akkukat közöttük.
- A lítium-ion akkuk szállítványozási vállalatok általi kereskedelmi célú szállítására a veszélyes áruk szállítására vonatkozó rendelkezések érvényesek. A kiszállítás előkészítését és a szállítást kizárólag megfelelő képzettségű személyek végezhetik. A teljes folyamatnak szakmai felügyelet alatt kell történnie.

A következő pontokat kell figyelembe venni akkuk szállításakor:

- Biztosítsa, hogy a rövidzárlatok elkerülése érdekében az érintkezők védve és szigetelve legyenek.
- Ügyeljen arra, hogy az akkucsomag ne tudjon elcsúszni a csomagoláson belül.
- Tilos sérült vagy kifolyt akkukat szállítani.

További útmutatásokért forduljon szállítványozási vállalatához.

KARBANTARTÁS

A készülék szellőzőnyílásait mindig tisztán kell tartani.

A termék ellenőrzése rendkívüli gondosságot és szakértelmet igényel. Ezt a feladatot bízta feltétlenül szakképzett szerviztechnikusra. A terméket ellenőrzésre vagy javításra egy arra feljogosított szervizpontra küldje el. Karbantartáshoz csak azonos alkatrészeket használjon.

Karbantartás vagy tisztítás előtt kapcsolja ki a készüléket és távolítsa el az akkumulátort.

Csak az itt leírt beállításokat és javításokat végezze el. Minden más javítás esetén, kérjük, forduljon arra jogosult szakkereskedőhöz.

Vágóhuzal tekercs cseréjekor csak nejlonszál használjon a jelen útmutatóban írt átmérőjű tekercsen.

Az új vágóhuzal befűzése után a terméket indítás előtt állítsa ismét normál üzemi helyzetbe.

Minden használat után tisztítsa meg a terméket száraz, puha kendővel. A sérült elemeket arra feljogosított szervizpontra kell megjavíttatni vagy kicseréltetni.











A termék biztonságos üzemeltetésének szavatolása érdekében ellenőrizze rendszeres időközönként, hogy minden anya, csapszeg és csavar megfelelően meg van-e húzva.

Csak Milwaukee tartozékokat és Milwaukee pótalkatrészeket szabad használni. Az olyan elemeket, melyek cseréje nincs ismertetve, cseréltesse ki Milwaukee szervizzel (lásd Garancia/Ügyfélszolgálat címei kiadványt).

Igény esetén a készülékről robbantott rajz kérhető a géptípus és a teljesítménycímeként található hatjegyű szám megadásával az Ön vevőszolgálatánál, vagy közvetlenül a Techtronic Industries GmbH-től a Max-Eyth-Straße 10, 71364 Winnenden, Németország címen.

SZIMBÓLUMOK

	FIGYELEM! FIGYELMEZTETÉS! VESZÉLY!
	Kérjük alaposan olvassa el a tájékoztatót mielőtt a gépet használja.
	Karbantartás, javítás, tisztítás, stb. előtt az akkumulátort ki kell venni a készülékből.
	Hallásvédő eszköz használata ajánlott! Munkavégzés közben ajánlatos védőszemüveget viselni.
	Hordjon védőkesztyűt!
	Mindig viseljen védőruházatot és ellenálló lábbelit.
	A közelben lévő személyeket tartsa biztonságos távolságban a készüléktől.

	Forgó vágókés
	A késsel érintkező anyag repülhet szét
	A kés forgásiránya
	Ne használja esőben és ne hagyja kint az esőben.
	VESZÉLY! Használat közben kerüljön mindennemű érintkezést a késsel.
	A típus tábla szerint garantált zajteljesítményszint 96 dB.
	Az elektromos eszközöket, elemeket/akkukat nem szabad a háztartási hulladékkal együtt ártalmatlanítani. Az elektromos eszközöket és akkukat szelektíven kell gyűjteni, és azokat környezetbarát ártalmatlanítás céljából hulladékhasznosító üzemben kell leadni. A helyi hatóságoknál vagy szakkereskedőjénél tájékozódjon a hulladékudvarokról és gyűjtőhelyekről.
n_0	Üresjárati löketség
v	Feszültség
I	Egyenáram
	Európai megfelelési jelölés
	Egyesült királyságbeli megfelelési jelölés
	Ukrán megfelelési jelölés
	Eurázsiai megfelelési jelölés

AKUMULATORJI

Izmenljive akumulatorje, ki jih daljši čas niste uporabljali, pred uporabo naknadno napolnite.

Temperatura nad 50°C zmanjšuje zmogljivost izmenljivega akumulatorja. Izogibajte se daljšemu segrevanju zaradi sončnih žarkov ali grejta.

Pazite, da ostanejo priključni kontakti na polnilnem aparatu in izmenljivem akumulatorju čisti.

za optimalno življenjsko dobo je potrebno akumulatorje po uporabi do konca napolniti.

Za čim daljšo življenjsko dobo naj se akumulatorji po napolnitvi vzamejo ven iz naprave za polnjenje.

Pri skladiščenju akumulatorjev daj kot 30 dni: Akumulator skladiščiti pri 27°C in na suhem. Akumulator skladiščiti pri 30%-50% stanja polnjenja. Akumulator spet napolniti vsakih 6 mesecev.

ZAŠČITA PREOBREMENITVE AKUMULATORJA LI-IONSKEGA AKUMULATORJA

Komplet akumulatorja je opremljen s preobremenitveno zaščito, ki ščiti akumulator pred preobremenitvijo in zagotavlja dolgo življenjsko dobo.

Pri ekstremno visokih obremenitvah elektronika akumulatorja stroj avtomatsko izklopi. Za nadaljnje delo stroj izklopimo in ponovno vklopimo. V kolikor stroj ponovno ne steče, je komplet akumulatorja morebiti izpraznjen in ga je v polnilcu potrebno ponovno napolniti.

TRANSPORT LITIJ-IONSKEGA AKUMULATORJEV

Litij-ionski akumulatorji so podvrženi zakonskim določbam transporta nevarnih snovi.

Transport teh akumulatorjev se mora izvajati upoštevajoč lokalne, nacionalne in mednarodne predpise in določbe.

- Potrošniki lahko te akumulatorje še nadalje transportirajo po cesti.
- Komercialni transport litij-ionskih akumulatorjev s strani špediterskih podjetij je podvržen določbam transporta nevarnih snovi. Priprava odpreme in transporta se lahko vrši izključno s strani ustrezno izšolanih oseb. Celoten proces je potrebno strokovno spremljati.

Pri transportu akumulatorjev je potrebno upoštevati sledeče točke:

- V izogib kratkim stikom zagotovite, da bodo kontakti zaščiteni in izolirani.
- Bodite pozorni na to, da paket akumulatorja v notranjosti embalaže ne bo mogel zdrsni.
- Poškodovanih ali iztekajočih akumulatorjev ni dovoljeno transportirati.

Za nadaljnja navodila se obrnite na vaše špeditersko podjetje.

VZDRŽEVANJE

Pazite na to, da so prezračevalne reže stroja vedno čiste.

Pregled naprave zahteva ekstremno skrbnost in strokovnost. Ta opravila obvezno prepustite kvalificiranemu servisnemu tehniku. Proizvod pošljite za inšpekcijski pregled ali popravilo avtoriziranemu servisnemu mestu. Za vzdrževanje uporabljajte zgolj identične nadomestne dele.

Pred izvedbo vzdrževalnih opravil ali čiščenja, napravo izklopite in odstranite akumulator.

Izvajajte zgolj tukaj opisane nastavitve in popravila. Za ostala popravila se prosim obrnite na avtoriziranega trgovca.

Kot nadomestno navijte uporabljajte zgolj najlonske nitke na navitjih, z v teh navodilih navedenim premerom.

Po napeljavi nove rezalne nitke, proizvod pred zagonom ponovno spravimo v normalen obratovalec položaj.

Proizvod po vsaki uporabi očistite s suho, mehko krpo. Poškodovane dele je potrebno popraviti ali nadomestiti pri avtoriziranem servisnem mestu.





Za zagotovitev varnega obratovanja naprave, v rednih presledkih preverjajte, ali so vse matice, sorniki in vijaki pravilno priviti.

Uporabljajte samo Milwaukee pribor in Milwaukee nadomestne dele. Poskrbite, da sestavne dele, katerih zamenjava ni opisana, zamenjajo v Milwaukee servisni službi (upoštevajte brošuro Garancija aslovi servisnih služb).

Po potrebi je mogoče pri vašem servisnem mestu ali neposredno pri Techtronic Industries GmbH, Max-Eyth-Straße 10, 71364 Winnenden, Germany, naročiti eksplozijsko risbo naprave ob navedbi tipa stroja in na tablici navedene šestmestne številke.

SIMBOLI

	POZOR! OPOZORILO! NEVARNO!
	Prosimo, da pred uporabo pozorno preberete to navodilo za uporabo.
	Pred vsemi deli na stroji odstranite izmenljivi akumulator.
	Nosite zaščito za sluh! Pri delu s strojem vedno nosite zaščitna očala.
	Nositi zaščitne rokavice
	Nosite zmeraj zaščitna oblačila in močno obutev.
	Osebe, ki stojijo zraven, naj bodo v varni razdalji od naprave.
	Vrtljiv rezilni nož
	Material lahko odleti.
	Smer vrtenja noža

	Ne uporabljajte v dežju in ne pustite ležati na dežju.
	NEVARNOST! Med uporabo preprečite vsakršen stik z nožem.
	V skladu s tipsko tablico zajamčena raven zvočne jakosti znaša 96 dB.
	Električnih naprav, baterij/akumulatorjev ni dovoljeno odstranjevati skupaj z gospodinjskimi odpadki. Električne naprave in akumulatorje je potrebno zbirati ločeno in za okolju prijazno odstranitev, oddati podjetju za reciklažo. Pri krajevnem uradu ali vašem strokovnem prodajalcu se pozanimajte glede reciklažnih dvorišč in zbirnih mest.
n_p	Število dvigov v prostem teku
V	Napetost
==	Enosmerni tok
CE	Evropska oznaka za združljivost
UK CA	Britanska oznaka za združljivost
	Ukrajinska oznaka za združljivost
001	
EAC	Evrazijska oznaka za združljivost

BATERIJE

Baterije koje duže vremena nisu korištene, prije upotrebe napuniti.

Temperatura od preko 50°C smanjuje učinak baterija. Duže zagrijavanje od strane sunca ili grijanja izbjeći.

Priključne kontakte na uređaju za punjenje i baterijama držati čistima.

Za optimalni vijek trajanja se akumulatori poslije upotrebe moraju sasvim napuniti.

Za što moguće duži vijek trajanja, akumulatori se nakon punjenja moraju odstraniti iz punjača.

Kod skladištenja akumulatora duže od 30 dana: Akumulator skladištiti na suhom kod ca. 27°C. Akumulator skladištiti kod ca. 30%-50% stanja punjenja. Akumulator ponovno napuniti svakih 6 mjeseci.

ZAŠTITA OD PREOPTEREĆENJA AKUMULATORA LI-ION-AKUMULATOROMKU

Akkupack je opremljen jednom zaštitom protiv preopterećenja, koja akumulator štiti protiv preopterećenja i osigurava dugi vijek. Kod ekstremno jakih opterećenja, elektronika akumulatora automatski isključuje stroj. Za nastavak rada stroja isključiti i ponovno uključiti. Ako se stroj ponovno ne pokrene, Akkupack je eventualno ispražnjem i mora se na punjaču ponovno napuniti.

TRANSPORT LITIJSKIH IONSKIH BATERIJA

Litijske-ionske baterije spadaju pod zakonske odredbe u svezi transporta opasne robe.

Prijevoz ovih baterija mora uslijediti uz poštivanje lokalnih, nacionalnih i internacionalnih propisa i odredaba.

- Korisnici mogu bez ustručavanja ove baterije transportirati po cestama.
- Komercijalni transport litijsko-ionskih baterija od strane transportnih poduzeća spada pod odredbe o transportu opasne robe. Otpremničke pripreme i transport smiju izvoditi isključivo odgovarajuće školovane osobe. Kompletni proces se mora pratiti na stručan način.

Kod transporta baterija se moraju poštivati sljedeće točke:

- Uvjerite se da su kontakti zaštićeni i izolirani kako bi se izbjegli kratki spojevi.
- Pazite na to, da blok baterija unutar pakiranja ne može proklizavati.
- Oštećene ili iscurjele baterije se ne smiju transportirati.

U svezi ostalih uputa obratite se vašem prijevoznom poduzeću.

ODRŽAVANJE

Prореze za prozračivanje stroja uvijek držati čistima.

Inspekcija proizvoda zahtjeva ekstremnu brižljivost i stručno znanje. Ovaj rad prepustite bezuvjetno jednom kvalificiranom servisnom tehničaru. Proizvod pošaljite na inspekciju ili popravak nekoj autoriziranoj servisnoj službi. Za održavanje uporabite samo identične rezervne dijelove.

Prije izvođenja radova održavanja ili čišćenja uređaj isključiti i akumulator izvaditi.

Izvedite samo ovdje opisana namještanja i popravke. U svezi svih ostali radova popravaka obratite se molimo nekom autoriziranom stručnom trgovcu.

Primijeniti kao rezervni svitak niti samo najlonske niti na svitku sa promjerom navedenim u ovoj uputi.

Nakon udijevanja noge rezačke niti, proizvod prije starta ponovno dovesti na normalnu pogonsku poziciju.

Čistite proizvod poslije dvake uporabe jednom suhom i mekom krpom. Oštećeni dijelovi se moraju popraviti ili promijeniti od strane jedne autorizirane servisne službe.







Provjerite u redovitim vremenskim razmacima da li su matice, svornjaci i vijci pravilno stegnuti, kako bi bio zajamčen siguran rad proizvoda.

Primijeniti samo Milwaukee opremu i Milwaukee rezervne dijelove. Sastavne dijelove, čija zamjena nije opisana, dati zamijeniti kod jedne od Milwaukee servisnih službi (poštivati brošuru Garancija/Adrese servisa).

Po potrebi se crtež pojedinih dijelova aparata uz navođenje podatka o tipu stroja i šestznamenastog broja na pločici snage može zatražiti kod vašeg servisa ili direktno kod Techtronic Industries GmbH, Max-Eyth-Straße 10, 71364 Winnenden, Njemačka.

SIMBOLI

	PAŽNJA! UPOZORENIE! OPASNOST!
	Molimo da pažljivo pročitate uputu o upotrebi prije puštanja u rad.
	Prije svih radova na stroju izvaditi bateriju za zamjenu.
	Nositi zaštitu sluha! Kod radova na stroju uvijek nositi zaštitne naočale.
	Nositi zaštitne rukavice!
	Nosite uvijek zaštitnu odježu i zatvorene cipele.
	Osobe koje se nalaze u blizini držati na sigurnom razmaku od naprave.
	Rotirajući nož za rezanje
	Materijal može biti odbačen
	Smjer okretanja noževa
	Ne koristiti na kiši i ne ostavljati na kiši.

	OPASNOST! Za vrijeme uporabe izbjeći svaki kontakt s nožem.
	Prema tipskoj pločici garantirana razina buke iznosi 96 dB.
	Elektrouređaji, baterije/akumulatori se ne smiju zbrinjavati skupa sa kućnim smećem. Električni uređaji/akumulatori se moraju skupljati odvojeno i predati na zbrinjavanje primjereno okolišu jednom od pogona za iskorišćavanje. Raspitajte se kod mjesnih vlasti ili kod stručnog trgovca u svezi gospodarstva za recikliranje i mjesta skupljanja.
n_0	Broj hodova praznog hoda
V	Napon
— — —	Istosmjerna struja
	Europski znak suglasnosti
	Britanski znak suglasnosti
	Ukrajinski znak suglasnosti
	Euroazijski znak suglasnosti

AKUMULĀTORI

Akumulātori, kas ilgāku laiku nav izmantoti, pirms lietošanas jāuzlādē.

Pie temperatūras, kas pārsniedz 50°C, akumulātoru darbība tiek negatīvi ietekmēta. Vajag izvairīties no ilgākas saules un karstuma iedarbības.

Lādētāja un akumulātoru pievienojuma kontakti jāuztur tīri.

Lai baterijas darba ilgums būtu optimāls, pēc iekārtas izmantošanas tā jāuzlādē.

Lai akumulātori kalpotu pēc iespējas ilgāku laiku, tos pēc uzlādes ieteicams atvienot no lādētāja ierīces.

Akumulātoru uzglabāšana ilgāk kā 30 dienas: uzglabāt akumulātoru pie aptuveni 27°C un sausā vietā. Uzglabāt akumulātoru uzlādes stāvoklī aptuveni pie 30%-50%. Uzlādēt akumulātoru visus 6 mēnešus no jauna.

AKUMULĀTORA AIZSARDZĪBA PRET PĀRSLOGOJUMA LĪTIJA JONU AKUMULĀTORA

Akumulātoru bloks ir aprīkots ar pretpārslodzes aizsardzību, kas akumulātoru pasargā no pārslodzes un nodrošina ilgu tā kalpošanas laiku.

Ārkārtīgi augsta noslogojuma gadījumā akumulātoru elektronika ierīci automātiski izslēdz. Lai darbu turpinātu, ierīci izslēdziet un atkal ieslēdziet. Ja ierīce neieslēdzas, iespējams, ka akumulātoru bloks ir izlādējies un ir jāuzlādē no jauna.

LĪTIJA JONU AKUMULĀTORU TRANSPORTĒŠANA

Uz lītiņa jonu akumulātoriem attiecas noteikumi par bīstamo kravu pārvadāšanu.

Šo akumulātoru transportēšana jāveic saskaņā ar vietējiem, valsts un starptautiskajiem normatīvajiem aktiem un noteikumiem.

- Patērētāja darbības, pārvadājot šos akumulātorus pa autoceļiem, nav reglamentētas.
- Uz lītiņa jonu akumulātoru komerciālu transportēšanu, ko veic ekspedīcijas uzņēmums, attiecas bīstamo kravu pārvadāšanas noteikumi. Sagatavošanas darbus un transportēšanu drīkst veikt tikai atbilstoši apmācīts personāls. Viss process jāveic profesionāli.

Veicot akumulātoru transportēšanu, jāievēro:

- Pārliedzieties, ka kontakti ir aizsargāti un izolēti, lai izvairītos no īssavienojumiem.
- Pārliedzieties, ka akumulātors iepakojumā nevar paslīdēt.
- Bojātus vai tekošus akumulātorus nedrīkst transportēt.

Plašāku informāciju Jūs varat saņemt no ekspedīcijas uzņēmuma.

APKOPE

Vajag vienmēr uzmanīti, lai būtu tīras dzesēšanas atveres.

Izstrādājuma pārbaude prasa ārkārtēju rūpību un lietpratību. Noteikti uzticiet šo darbu kvalificētam servisa tehnikam. Sūtiet izstrādājumu pārbaudei vai remontam pilnvarotai servisa iestādei. Apkopei izmantojiet tikai identiskas rezerves detaļas.

Pirms apkopes vai tīrīšanas darbu veikšanas izslēdziet ierīci un izņemiet akumulātoru.

Veiciet tikai šeit aprakstītos iestatījumus un remontus. Saistībā ar visiem citiem remontdarbiem griezties lūdzu pilnvarotam specializētiem tirgotājiem.

Izmantojiet kā rezerves pavedienu spoli tikai neilona pavedienus uz spolēm ar šajā instrukcijā nosaukto diametru.

Pēc jaunā griezējavediena ievēršanas izstrādājumu pirms iedarbināšanas atkal nolieciet normālā ekspluatācijas pozīcijā.







Tīriet izstrādājumu pēc lietošanas ar sausu, mīkstu drāniņu. Bojātās daļas jāremontē vai jāaizvieto pilnvarotai servisa iestādei.











Ar regulāriem intervāliem pārbaudiet, vai uzgriežņi, bultskrūves un skrūves ir pienācīgi pievilkts, lai nodrošinātu drošu izstrādājuma ekspluatāciju.

Izmantojiet tikai firmu Milwaukee piederumus un firmas Milwaukee rezerves daļas. Lieciet nomainīt detaļas, kuru numairi nav aprakstīti, kādā no firmu Milwaukee klientu apkalpošanas servisiem. (Skat. brošūru "Garantija/klientu apkalpošanas serviss".)

Pēc pieprasījuma, Jūsu Klientu apkalpošanas centrā vai pie Technotronic Industries GmbH, Max-Eyth-Straße 10, 71364 Winnenden, Vācijā, ir iespējams saņemt iekārtas montāžas rasējumu, iepriekš norādot iekārtas modeli un sērijas numuru, kas atrodas uz datu plāksnītes un sastāv no šiem simboliem.

SYMBOĻI

	UZMANĪBU! BĪSTAMI!
	Pirms sākt lietot instrumentu, lūdzu, izlasiet lietošanas pamācību.
	Pirms mašīnai veikt jebkāda veida apkopes darbus, ir jāizņem ārā akumulātors.
	Nēsāt trokšņa slāpētāju! Strādājot ar mašīnu, vienmēr jānēsā aizsargbrilles.
	Jāvalkā aizsargcimdi!
	Vienmēr valkājiet aizsargapģērbu un stingrus apavus.
	Turiet apkārt esošas personas drošā attālumā no ierīces.
	Rotējošs nazis
	Materiāls var tikt aizsviests prom
	Nažu griešanās virziens

	Neizmantojiet lietus laikā un neatstājiet stāvēt lietu.
	BĪSTAMI! Lietošanas laikā izvairieties no jebkāda kontakta ar nazi.
	Saskaņā ar marķējumu garantētais trokšņa līmenis sasniedz 96 dB.
	Elektriskus aparātus, baterijas/akumulātorus nedrīkst izmantot kopā ar mājāsaimniecības atkritumiem. Elektriski aparāti un akumulātori ir jāsavāc atsevišķi un jānodod atkritumu pārstrādes uzņēmumā videi saudzīgai utilizācijai. Jautājiet vietējā iestādē vai savam specializētajam tirgotājam, kur atrodas atkritumu pārstrādes uzņēmumi vai savākšanas punkti.
	Tukšgaitas gājienu skaits
	Spriegums
	Līdzstrāva
	Eiropas atbilstības zīme
	Lielbritānijas atbilstības zīme
	Ukrainas atbilstības zīme
	Eirāzijas atbilstības zīme

Produkto numeris	4697 71 02... ...00001-999999
Tuščiosios eigos sūkių skaičius, mažas sūkių skaičius	0-3000 min ⁻¹
Tuščiosios eigos sūkių skaičius, didelis sūkių skaičius	0-3900 min ⁻¹
Peilio skersmuo	203 mm
Maks. kirpimo našumas.....	50 mm
Keičiamo akumuliatoriaus įtampa.....	18 V
Prietaiso svoris įvertintas pagal EPTA 2014/01 tyrimų metodiką (9,0 Ah)	2,4 kg

Informacija apie triukšmą/vibraciją

Vertės matuotos pagal EN ISO 3744..

Įvertintas A įrenginio keliamo triukšmo lygis dažniausiai sudaro:

Garso slėgio lygis (Paklaida K=3dB(A))	94 dB(A)
Garso galios lygis (Paklaida K=3dB(A))	5 dB(A)

Nešioti klausos apsauginės priemonės!

Bendroji svyravimų reikšmė (trijų krypčių vektorių suma), nustatyta remiantis EN ISO 3744.

Vibracija a _w	4,0 m/s ²
Paklaida K=.....	0,9 m/s ²

Techninius duomenis ir uždedamojo prietaiso leidimą naudoti su įvairiais pavaros įtaisais rasite uždedamojo prietaiso naudojimo instrukcijoje.

ĮSPĖJIMAS

Instrukcijoje nurodyta svyravimų ribinė vertė yra išmatuota remiantis standartu EN ISO 3744 / ISO 7574-4; ji gali būti naudojama keliems elektriniams instrumentams palyginti. Ji taikoma ir laikinai įvertinti svyravimų apkrovą.

Nurodyta svyravimų ribinė vertė yra taikoma pagrindinėse elektrinio instrumento naudojimo srityse. Svyravimų ribinė vertė gali skirtis naudojant elektrinį instrumentą kitose srityse, papildomai naudojami netinkami elektrinius instrumentus arba juos nepakankamai techniškai prižiūrint. Dėl to viso darbo metu gali žymiai padidėti svyravimų apkrova.

Siekiant tiksliai nustatyti svyravimų apkrovą, būtina atsižvelgti ir į laikotarpį, kai įrenginys yra išjungtas arba įjungtas, tačiau faktiškai nenaudojamas. Dėl to viso darbo metu gali žymiai sumažėti svyravimų apkrova.

Siekiant apsaugoti vartotojus nuo svyravimo įtakos naudojamos papildomos saugos priemonės, pavyzdžiui, elektrinių darbo instrumentų techninė priežiūra, rankų šilumos palaikymas, darbo procesų organizavimas.

⚠ DĖMESIO! Atidžiai perskaitykite naudojimo vadovą ir susipažinkite su prietaiso valdymo elementais bei tinkamu naudojimu. Išsaugokite šias saugos nuorodas ir reikalavimus, kad ir ateityje galėtumėte jais pasinaudoti.

pažeistų dalių. Susidėvėjusias arba pažeistas dalis pakeiskite.

Naudokite tik gamintojo rekomenduojamas atsargines dalis ir priedus.

Valdymas

Pakraščių žoliapjovę naudokite tik šviesiuoju paros metu arba esant geram apšvietimui.

Ypač svarbu saugiai stovėti šlaituose.

Visada tik vaikščiokite, niekada nebėkite.

Būkite itin atsargūs pakraščių žoliapjovę sukdami arba traukdami į save.

Prietaisą gabendami arba prieš eidami per plotus, kuriuose žolės nėra, įsitinkinkite, kad peilis neveikia.

Niekada prietaiso neekspluatuokite su pažeistais, neprišvitintais arba netinkamai sumontuotais apsaugos įtaisais.

Niekada nekeiskite skais skai

iaus reguliatorių.

Lėtai pagal instrukciją įjunkite prietaisą, peilį laikykite toliau nuo savo kojų.

Įjungdami pakraščių žoliapjovės nepaverskite, jei tai nėra toks modelis, kurį įjungiant būtina paversti. Tokiu atveju paverskite ne daugiau, nei to būtinai reikia, ir kelkite tik nuo operatoriaus nusuktą prietaiso dalį.

Nejunkite prietaiso, jei priešais peilį yra kitas asmuo.

Rankas ir kojas laikykite toliau nuo besisukančių dalių.

Visada išjunkite variklį tokiais atvejais:

- prieš blokavimo įtaisų šalinimą;
- prieš atliekant su peiliu susijusius kontrolės, valymo arba kitus darbus;
- susidūrus su svetimkūniu: patikrinkite ar peilis nepažeistas ir, jei reikia, prieš pakraščių žoliapjovę pradėdami vėl eksploatuoti, pataisykite;
- jei pakraščių žoliapjovė vibruoja stipriau nei įprastai (patikrinkite nedelsdami).
- Išjunkite variklį, jei pakraščių žoliapjovę paliekate be priežiūros.

Techninė priežiūra ir laikymas

Patikrinkite, ar tvirtai prisuktos varžlės ir varžtai, kad išitinkintumėte, ar prietaisas yra saugios eksploataavimo būklės.

Prieš padėdami į sandėlį leiskite varikliui atšalti.

Susidėvėjusias arba pažeistas dalis pakeiskite.

Nebandykite pataisyti prietaiso, jei neturite tinkamos kvalifikacijos.

Naudokite tik gamintojo rekomenduojamas atsargines dalis ir priedus.

KITI SAUGUMO NURODYMAI

Jokių būdu neleiskite naudotis įrenginiu vaikams, asmenims, turintiems fizinį, protinį arba juslinį sutrikimų arba turintiems nepakankamai patirties ir žinių, taip pat asmenims, nesusipažinusiems su įrenginio naudojimo instrukcija. Vietos teisės aktų nuostatos gali apriboti prietaiso naudotojo amžių.

Prieš atlikdami bet kokius darbus įrenginyje, išimkite keičiamą akumuliatorių.

Sunaudotų keičiamų akumuliatorių nedeginkite ir nemeskite į buitines atliekas. „Milwaukee“ siūlo tausojantį aplinką sudėvėtų keičiamų akumuliatorių tvarkymą, apie tai prekybos atstovo.

Keičiamų akumuliatorių nelaikykite kartu su metaliniais daiktais (trumpojo jungimo pavojus).

Keičiamus M18 sistemos akumuliatorius kraukite tik „C18“ sistemos įkrovikliams. Nekraukite kitų sistemų akumuliatorių.

Ekstremalių apkrovų arba ekstremalios temperatūros poveikyje iš keičiamų akumuliatorių gali ištėkėti akumuliatoriaus skysčiai. Išsitepus akumuliatoriaus skysčių, tuoj pat nuplaukite vandeniu su muilu. Patekus į akis, tuoj pat ne trumpiau kaip 10 minučių gausiai skalaukite vandeniu ir tuoj pat kreipkitės į gydytoją.

LIEKAMOJI RIZIKA

Net ir tinkamai naudojant įrenginį neįmanoma apsaugoti nuo visų liekamųjų rizikų. Naudojant įrenginį gali kilti šie pavojai, į kuriuos naudotojui ypač svarbu atkreipti dėmesį:

Vibracijos sukelti sužalojimai. Įrenginį laikykite už tam skirtų rankenų ir apribokite darbo bei ekspozicijos trukmę.

Dėl triukšmo gali būti pažeista klausos. Naudokite klausos organų apsaugos priemones ir apribokite ekspozicijos trukmę.

Nešvarumų dalelių sukelti akių sužalojimai. Visuomet būkite su apsauginiais akiniais, mūvėkite tvirtas ilgas kelnes, pirštines ir avėkite tvirtus apsauginius batus.

NAUDOJIMAS PAGAL PASKIRTĮ

Gaminytis skirtas naudoti lauke, gaminio naudotojas turi stovėti.

Prietaisas pritaikytas pjauti prie kietųjų paviršių, pvz., takelių, įvažiavimų, gėlynų, kelkraščių arba panašių vietų.

Nenaudokite prietaiso ant žvyro paviršių arba šalia jų.

Darbo metu pjovimo paviršius turi būti mažiausiai lygiagrečiai –ems paviršiumi.

Gaminytis nesikirtas pjauti gyvatvorėms, krūmams ar kitai augmenijai, kurią pjaunant pjovimo paviršius būtų aukščiau žemės paviršiaus.

Šį prietaisą leidžiama naudoti tik pagal nurodytą paskirtį.

EB ATITIKTIES DEKLARACIJA

Kaip gamintojas atsakingai pareiškiame, kad gaminytis, aprašytas skyriuje „Techniniai duomenys“, atitinka visus 2011/65/ES (RoHS), 2014/30/ES, 2006/42/EB, 2000/14/EC direktyvas ir šių darniųjų norminių dokumentų taikomus reikalavimus:

EN 60745-1:2009+A11:2010
ISO 11789:1999
EN 55014-1:2017+A11:2020
EN 55014-2:2015
EN IEC 63000:2018

Išmatuotas garso galios lygis: 86,7 dB(A)
Garantuojamas garso galios lygis: 96 dB(A).

Atitikties įvertinimo procedūra pagal Direktyvos 2000/14/EB VI priedą.

DEKRA Certification B.V.
Meander 1051 / P.O. Box 5185
6825 MJ ARNHEM / 6802 ED ARNHEM
Country : Netherlands
Notified Body number : 0344

Winnenden, 2021-04-26

Alexander Krug
Managing Director

Įgaliotas parengti techninius dokumentus.

Techtronic Industries GmbH
Max-Eyth-Straße 10
71364 Winnenden
Germany

VALDYMAS

Stenkitės nenaudoti tose vietose, kur žemė arba žolė šlapija. Peilio apsaugos įtaisais gali užsiblokuoti ir pasekmės tokiu atveju būti neprognozuojamos. Jei peilio apsauga užsiblokuoja, išjunkite prietaisą, išimkite akumuliatorių ir nuo peilio apsaugos įtaiso nuvalykite nešvarumus.

Prietaisą dešiniąja ranka laikykite už galinės, o kairiąja ranka – už priekinės rankenos. Visada būkite už apsaugos įtaiso. Valdymdami prietaisą pasirinkite patogią padėtį, užpakalinė rankena turėtų būti maždaug klubų aukštyje.

Prietaisą veskite per paviršių ir vėmkite bet kokio kontakto su kietais daiktai. Kad peilį pritaikytumėte prie pjaunamo krašto, orientuokitės pagal peilio briauną.

Prietaisą valdykite vienodu greičiu. Jei peilis įsirežia į žemę, pjovimo greitį sumažinkite. Peilio per prievartą į žemę nespauskite.

AKUMULIATORIAI

Ilgesnį laiką nenaudotus keičiamus akumulatorius prieš naudojimą įkraukite.

Aukštesnė nei 50 °C temperatūra mažina keičiamų akumuliatorių galią. Venkite ilgesnio saulės ar šilumos šaltinių poveikio.

Įkroviklio ir keičiamo akumulatoriaus jungiamieji kontaktai visada turi būti švarūs.

Kad prietaisas kuo ilgiau veiktų, pasinaudoję juo, iki galo įkraukite akumulatorius.

Siekiant užtikrinti kuo ilgesnį baterijos tarnavimo laiką, reikėtų ją po atlikto įkrovimo iškart išimti iš įkroviklio.

Bateriją laikant ilgiau nei 30 dienų, būtina atkreipti dėmesį į šias nuorodas: bateriją laikyti sausoje aplinkoje, esant apie 27 °C temperatūrai. Baterijos įkrovimo lygis turi būti nuo 30% iki 50%. Baterija pakartotinai turi būti įkraunama kas 6 mėnesius.

APSAUGA NUO AKUMULIATORIAUS PERKROVOS LIČIO JONŲ AKUMULIATORIAUS

Akumuliatorių blokas turi apsaugą nuo perkrovos, kuri leidžia išvengti perkrovų ir užtikrina jo eksploatacijos ilgaamžiškumą.

Esant didelėms apkrovoms, akumulatoriaus elektroninė sistema prietaisą išjungia automatiškai. Kad prietaisas dirbtų toliau, reikia jį išjungti ir vėl įjungti. Jeigu prietaisas neįsijungia, esant galimybei, akumulatoriaus komplektą reikia iškrauti ir įkroviklyje iš naujo įkrauti.

LIČIO JONŲ AKUMULIATORIŲ PERVEŽIMAS

Ličio jonų akumulatoriams taikomos įstatyminės nuostatos dėl pavojingų krovinių pervežimų.

Šiuos akumulatorius pervežti būtina laikantis vietinių, nacionalinių ir tarptautinių direktyvų ir nuostatų.

- Naudotojai šiuos akumulatorius gali naudoti savo transporte be jokių kitų sąlygų.
- Už komercinį ličio jonų akumuliatorių pervežimą atsako ekspedicijos įmonė pagal nuostatas dėl pavojingų krovinių pervežimo. Pasiruošimo išsiųsti ir pervežimo darbus gali atlikti tik atitinkamai išmokyti asmenys. Visas procesas privalo būti prižiūrimas.

Pervežant akumulatorius būtina laikytis šių punktų:

- Siekiant išvengti trumpųjų jungimų, įsitikinkite, kad kontaktai yra apsaugoti ir izoliuoti.
- Atkreipkite dėmesį, kad akumuliatorius pakuotės viduje neslidinėtų.
- Draudžiama pervežti pažeistus arba tekančius akumulatorius.

Dėl detalesnių nurodymų kreipkitės į savo ekspedicijos įmonę.

TECHNINIS APTARNAVIMAS

Įrenginio vėdinimo angos visada turi būti švarios.

Norint atlikti priežiūrą reikalingos specifinės žinios ir patirtis. Todėl prietaiso remontą gali atlikti tik kvalifikuotas priežiūros specialistas. Dėl to gaminį siūlome grąžinti į artimiausią įgaliotą techninės priežiūros centrą. Naudokite tik originalias ir identiškas atsargines dalis.

Prieš atlikdami prietaiso techninės priežiūros ar valymo darbus, būtina išimkite bateriją.

Galite atlikti tik čia nurodytus reguliavimo ir remonto darbus. Dėl sudėtingesnio remonto kreipkitės į techninės priežiūros centrą.

Keisdami stygą naudokite tik nailoninę stygą. Reikiamas skersmuo nurodytas šios naudojimo instrukcijos techninių duomenų lentelėje.

Įdėję naują stygą, prieš įjungdami prietaisą būtinai grįžkite į įprastą darbinę padėtį.

Po kiekvieno naudojimo išvalykite prietaisą minkštu sausu audiniu. Bet kokias pažeistas dalis būtina tinkamai sutvarkyti arba atiduoti remontoui įgaliotam techninės priežiūros centrui.

Reguliariai tikrinkite visų veržlių, sraigčių ir varžtų priveržimą, kad užtikrintumėte saugias darbo sąlygas.

Naudokite tik „Milwaukee“ priedus ir „Milwaukee“ atsargines dalis. Dalis, kurių keitimas neaprašytas, leidžiama keisti tik „Milwaukee“ klientų aptarnavimo skyriams (žr. garantiją/ klientų aptarnavimo skyrių adresus brošiūroje).

Esant poreikiui, nurodžius mašinos modelį ir šešiaženklį numerį, esantį ant specifikacijų lentelės, klientų aptarnavimo centre arba tiesiogiai „Techtronic Industries GmbH“, Max-Eyth-Str. 10, 71364 Winnenden, Vokietija, galite užsakyti išplėstinį prietaiso brėžinį.

SIMBOLIAI



DĖMESIO! ĮSPĖJIMAS! PAVOJUS!



Prieš pradėdami dirbti su prietaisu, atidžiai perskaitykite jo naudojimo instrukciją.



Prieš atlikdami bet kokius darbus įrenginyje, išimkite keičiamą akumuliatorių.



Nešioti klausos apsaugines priemones! Dirbdami su įrenginiu visada nešiokite apsauginius akinius.



Lietojiet aizsardzības cimdus!



Visada vilkėkite apsauginius drabužius ir avėkite batus.



Prietaisą laikykite saugiu atstumu nuo aplink jus esančių asmenų.



Besisukantys pjovimo ašmenys



Medžiaga gali būti nusviesta



Peilio sukimosi kryptis



Nenaudokite lyjant ir nepalikite lietuje.



PAVOJUS! Naudojimo metu venkite bet kokio kontakto su peiliu.



Etiketėje nurodytas garantuotas garso galingumo lygis yra 96 dB.



Elektros prietaisų, baterijų/akumuliatorių šalinti kartu su buitinėmis atliekomis negalima. Elektros prietaisus ir akumuliatorius reikia surinkti atskirai ir atiduoti perdirbimo įmonei, kad būtų pašalinti aplinkai saugiu būdu. Vietos valdžios institucijose arba specializuotose prekybos vietose pasidomėkite apie perdirbimo ir surinkimo centrus.



judesių skaičius laisva eiga



Įtampa



Nuolatinė srovė



Europos atitikties ženklas



Britanijos atitikties ženklas



Ukrainos atitikties ženklas



Eurazijos atitikties ženklas

AKUD

Pikemat aega mittekasutatud akusid laadige veel enne kasutamist.

Temperatuur üle 50 °C vähendab vahetatava aku töövõimet. Vältige pikemat soojenemist päikese või kütteseadme mõjul.

Hoidke laadija ja vahetatava aku ühenduskontaktid puhtad.

Optimaalse patarei eluea tagamiseks, pärast kasutamist lae patareiplokk täielikult.

Akud tuleks võimalikult pika kasutuse saavutamiseks pärast täislaadimist laadijast välja võtta.

Aku ladustamisel üle 30 päeva:
Ladustage akut kuivas kohas u 27°C juures.
Ladustage akut u 30-50% laetusseisundis.
Laadige aku iga 6 kuu tagant täis.

AKU KOORMUSKAITSE LIITIUM-IOON AKU

Akuplokk on varustatud koormuskaitsega, mis kaitseb akut üleliigse koormuse eest ning kindlustab selle pika eluea. Äärmiselt suurest koormusest annab märku vilkuv töötuli. Kui koormust ei vähendata, siis lülitab masin ennast automaatselt välja. Edasi töötamiseks tuleb masin välja ja uuesti sisse lülitada. Kui masin ei lähe uuesti tööle on akuplokk nähtavasti tühi ja tuleks laadimisseadmega uuesti täis laadida.

LIITIUMIOONAKUDE TRANSPORTIMINE

Liitiumioonakud on allutatud ohtlike ainete transportimisega seonduvatele õigusaktidele.

Nende akude transportimine peab toimuma kohalikest, siseriiklikest ja rahvusvahelistest eeskirjadest ning määrustest kinni pidades.

- Tarbijad tohivad neid akusid edasiste piiranguteta tavalisel transportida.
- Liitiumioonakude kommertstransport ekspedeerimisettevõtete kaudu on allutatud ohtlike ainete transportimisega seonduvatele õigusaktidele. Tarneettevalmistusi ja transporti tohivad teostada eranditult vastavalt koolitatud isikud. Kogu protsessi tuleb asjatundlikult jälgida.

Akude transportimisel tuleb järgida järgmisi punkte:

- Tehke kindlaks, et kontaktid on lühiste vältimiseks kaitstud ja isoleeritud.
- Pöörake tähelepanu sellele, et akupakk ei saaks pakendis nihkuda.
- Kahjustatud või välja voolanud akusid ei tohi kasutada.

Pöörduge edasiste juhiste saamiseks ekspedeerimisettevõtte poole.

HOOLDUS

Hoidke masina õhutuspilud alati puhtad.

Toote kontrollimine eeldab erilist hoolsust ja asjatundlikkust. Laske seda tööd tingimata teha kvalifitseeritud hooldustehnikul. Saatke toode kontrollimiseks või parandamiseks volitatud töökotta. Kasutage hooldamisel ainult identseid varuosi.

Lülitage masin enne hooldus- või puhastustööde tegemist välja ning eemaldage aku.

Tehke ainult siinkirjeldatud seadistusi ja parandusi. Kõikide muude parandustööde tegemiseks pöörduge volitatud edasimüüja poole.

Kasutage varunööripoolidena ainult nailonnööripooli, mis on selles juhendis nimetatud läbimõõduga.

Pange masin pärast uue löikenööri sissekerimist ja enne käivitamist uuesti tavalisse tööasendisse.

Puhastage toodet pärast igit kasutuskorda kuiva pehme lapiga. Kahjustatud osad tuleb lasta volitatud teeninduses parandada või asendada.







Kontrollige regulaarselt, et kõik mutrid, poldid ja kruvid on korralikult kinni, et tagada toote ohutu kasutamine.

Kasutage ainult Milwaukee tarvikuid ja Milwaukee tagavaraosi. Detailid, mille väljavahetamist pole kirjeldatud, laske välja vahetada Milwaukee klienditeeninduspunktis (vaadake brošüüri garantii / klienditeeninduste aadressid).

Vajadusel saab nõuda seadme plahvatusjoonise võimsussildil oleva masinatüübi ja kuuekohalise numbril alusel klienditeeninduspunkti või vahetult firmalt Techtronic Industries GmbH, Max-Eyth-Straße 10, 71364 Winnenden, Germany.

SÜMBOLID

	ETTEVAATUST! TÄHELEPANU! OHUD!
	Palun lugege enne käikulaskmist kasutamishandluse hoolikalt läbi.
	Enne kõiki töid masina kallal võtke vahetatav aku välja.
	Kandke kaitseks kõrvaklappe! Masinaga töötades kandke alati kaitseprille.
	Kanda kaitsekindaid!
	Kandke alati kaitseriietust ja tugevaid jalatseid.
	Hoidke kõrvalised isikud tööriistast ohutuskauguses.
	Pöörlev löiketera
	Esemete lendumise oht
	Tera pöörlemissoond
	Ärge kasutage tööriista vihma käes ega jätke seda välja vihma kätte.

	OHT! Ärge kasutage tööriista vihma käes ega jätke seda välja vihma kätte.
	Vastavalt tüübisildile tagatud müratase on 96 dB.
	Elektriseadmeid, patareid/akusid ei tohi utiliseerida koos majapidamisprügiga. Elektriseadmed ja akud tuleb eraldi kokku koguda ning kõrvaldada keskkonnasõbralikul moel töötlemiskeskusesse. Küsige infot jäätmekäitlusjaamade ja kogumispunktide kohta oma kohalike ametnike või edasimüüja käest.
n_0	Käikude arv tühijoosul
V	Pinge
==	Alalisvool
	Euroopa vastavusmärk
	Ühendkuningriigi vastavusmärk
	Ukraina vastavusmärk
	Euraasia vastavusmärk

Серийный номер изделия	4697 71 02...
.....	000001-999999
Частота вращения на холостом ходу, низкая частота вращения.....	0-3000 min ⁻¹
Частота вращения на холостом ходу, высокая частота вращения ...	0-3900 min ⁻¹
Диаметр ножа	203 mm
Производительность резания макс.	50 mm
Вольтаж аккумулятора.....	18 V
Вес согласно процедуре EPTA 01/2014 (9,0 Ah).....	2,4 kg

Информация по шумам/вибрации

Значения замерялись в соответствии со стандартом EN ISO 3744..

Уровень шума прибора, определенный по показателю A, обычно составляет:

Уровень звукового давления (Небезопасность K=3dB(A))	94 dB(A)
Уровень звуковой мощности (Небезопасность K=3dB(A))	5 dB(A)

Пользуйтесь приспособлениями для защиты слуха.

Общие значения вибрации (векторная сумма трех направлений) определены в соответствии с EN ISO 3744.

Вибрация a _w	4,0 m/s ²
Небезопасность K=	0,9 m/s ²

Технические характеристики и возможность использования приводных блоков с различными съемными устройствами указаны в руководстве по эксплуатации используемого приводного блока.

ПРЕДУПРЕЖДЕНИЕ

Указанный в настоящем руководстве уровень вибрации измерен в соответствии с технологией измерения, установленной стандартом EN ISO 3744 / ISO 7574-4 и может использоваться для сравнения электроинструментов друг с другом. Он также подходит для предварительной оценки вибрационной нагрузки.

Указанный уровень вибрации представляет основные виды использования электроинструмента. Но если электроинструмент используется для других целей, используемый инструмент отклоняется от указанного или техническое обслуживание было недостаточным, то уровень вибрации может отклоняться от указанного. В этом случае вибрационная нагрузка в течение всего периода работы значительно увеличивается

Для точной оценки вибрационной нагрузки необходимо также учитывать время, в течение которого прибор отключен или включен, но фактически не используется. В этом случае вибрационная нагрузка в течение всего периода работы может существенно уменьшиться.

Установите дополнительные меры безопасности для защиты пользователя от воздействия вибрации, например: техническое обслуживание электроинструмента и используемого инструмента, поддержание рук в теплом состоянии, организация рабочих процессов.

⚠ ВНИМАНИЕ! Внимательно прочтите данное руководство по эксплуатации и ознакомьтесь с элементами управления и с порядком надлежащего использования прибора. Сохраняйте эти инструкции и указания для будущего использования.

ПРАВИЛА ТЕХНИКИ БЕЗОПАСНОСТИ ДЛЯ МАШИНЫ ДЛЯ ОБРЕЗАНИЯ КРОМОК

Инструктаж

Внимательно прочесть данное руководство. Ознакомиться с управлением и надлежащим использованием инструмента.

Пользоваться машиной для обрезания кромок запрещается детям и лицам, не прочитавшим данное руководство. Возможно, что для пользования действуют местные ограничения по возрасту.

Не использовать машину для обрезания кромок вблизи других людей, в особенности детей, а также домашних животных.

Учитывать, что пользователь несет ответственность за несчастные случаи или опасность для третьих лиц.

Подготовка

При использовании машины для обрезания кромок всегда надевать защитные очки и наушники, а также прочную обувь и длинные брюки.

Тщательно проверять место использования и инструмента и убирать из него камни, палки, провода, кости и прочий мусор.

Перед использованием проверять нож, винты ножа и режущий механизм на предмет повреждений или износа. Заменить изношенные или поврежденные части.

Использовать только рекомендованные производителем запасные части и комплектующие.

Эксплуатация

Использовать машину для обрезания кромок только при дневном свете или при хорошем освещении.

Прежде всего, следить за устойчивостью своей позы в положении прогнувшись.

Следует передвигаться только шагом, бежать с инструментом строго запрещается.

Проявлять особую осторожность при повороте машины для обрезания кромок или при ведении ее по направлению к себе.

Перед пересечением с другими поверхностями, отличающимися от травы, и при транспортировке убедиться, что нож полностью остановлен.

Строго запрещается пользоваться инструментом с поврежденными или неправильно смонтированными защитными приспособлениями, а также при их отсутствии.

Не вносить никаких изменений в регулятор частоты вращения.

Запускать инструмент на малой скорости согласно руководству и держать нож вдали от своих ног.

При запуске не наклонять машину для обрезания кромок. Исключение составляет модель, которую при запуске необходимо наклонять. В этом случае наклонять инструмент не более, чем это необходимо, и поднимать только часть, расположенную от себя.

Не запускать инструмент, если перед ножом находится человек.

Держать руки и ноги подальше от вращающихся деталей.

Всегда выключать двигатель в следующих ситуациях:

- перед снятием блокировки;
- перед проверкой, очисткой ножа или перед другими работами с ним;
- после столкновения с посторонним предметом: проверять нож на предмет повреждений и при необходимости отремонтировать его перед дальнейшим использованием машины для обрезания кромок;
- когда машина для обрезания кромок необычно сильно вибрирует (сразу проверять ее).
- Выключать двигатель, когда машина для обрезания кромок остается без присмотра.

Техническое обслуживание и хранение

Следует проверять затяжку всех гаек, болтов и винтов, чтобы убедиться в безопасном рабочем состоянии инструмента.

Перед помещением на хранение дать двигателю остыть.

Заменять изношенные или поврежденные детали.

Не предпринимать попыток починить инструмент, если не обладая достаточной квалификацией.

Использовать только рекомендованные производителем запасные части и комплектующие.

ПРОЧИЕ УКАЗАНИЯ ПО ТЕХНИКЕ БЕЗОПАСНОСТИ

Ни в коем случае не допускайте к эксплуатации машины детей, лиц с ограниченными физическими, психическими или сенсорными возможностями, а также лиц, не обладающих достаточным опытом и знаниями или не ознакомившихся с данным руководством по эксплуатации. Предписания местных органов власти могут ограничивать возраст пользователя.

Выньте аккумулятор из машины перед проведением с ней каких-либо манипуляций.

Не выбрасывайте использованные аккумуляторы вместе с домашним мусором и не сжигайте их. Дистрибьюторы компании Milwaukee предлагают восстановление старых аккумуляторов, чтобы защитить окружающую среду.

Не храните аккумуляторы вместе с металлическими предметами во избежание короткого замыкания.

Для зарядки аккумуляторов модели M18 используйте только зарядным устройством M18. Не заряжайте аккумуляторы других систем.

Аккумуляторная батарея может быть повреждена и дать течь под воздействием чрезмерных температур или повышенной нагрузки. В случае контакта с аккумуляторной кислотой немедленно промойте место контакта мылом и водой. В случае попадания кислоты в глаза промойте глаза в течении 10 минут и немедленно обратитесь за медицинской помощью.

ОСТАТОЧНЫЙ РИСК

Даже при надлежащем использовании нельзя исключить все остаточные риски. При использовании могут возникнуть такие опасности, на которые пользователь должен обратить особое внимание:

Травмы вследствие вибрации. Держите прибор за предусмотренные для этого рукоятки и ограничивайте время работы и экспозиции.

Шумовое воздействие может привести к повреждению слуха. Носите защитные наушники и ограничивайте продолжительность экспозиции.

Травмы глаз, вызванные частицами загрязнений. Всегда надевайте защитные очки, плотные длинные брюки, перчатки и прочную обувь.

ИСПОЛЬЗОВАНИЕ

Продукт предназначен только для использования вне помещений и рассчитан на использование человеком стоя.

Инструмент рассчитан на обрезку вдоль твердых поверхностей, таких как настилы, вьезды, цветочные клумбы, бордюрный камень и т. п.

Не использовать инструмент по гравию или вблизи него.

По возможности перемещайте устройство во время резки параллельно поверхности земли.

Не используйте продукт для резки или обрезки живых изгородей, кустарников или других растений, для которых плоскость реза не будет параллельна поверхности земли.

Не пользуйтесь данным инструментом способом, отличным от указанного для нормального применения.

ДЕКЛАРАЦИЯ СООТВЕТСТВИЯ ЕС

Под собственную ответственность мы как производитель заявляем о том, что описанное в разделе «Технические характеристики» изделие отвечает всем соответствующим требованиям директив 2011/65/EC (директива, ограничивающая содержание вредных веществ), 2014/30/EC, 2006/42/EC, 2000/14/EC и следующих гармонизированных нормативных документов:

EN 60745-1:2009+A11:2010
ISO 11789:1999
EN 55014-1:2017+A11:2020
EN 55014-2:2015
EN IEC 63000:2018

Измеренный уровень звуковой мощности: 86,7 dB(A)
Гарантированный уровень звуковой мощности: 96 dB(A).

Порядок оценки соответствия согласно 2000/14/EC

Приложение VI.
DEKRA Certification B.V.
Meander 1051 / P.O. Box 5185
6825 MJ ARNHEM / 6802 ED ARNHEM
Country : Netherlands
Notified Body number : 0344

Winnenden, 2021-04-26

Alexander Krug
Managing Director



Уполномочен на составление технической документации.

Techtronic Industries GmbH
Max-Eyth-Straße 10
71364 Winnenden
Germany

ЭКСПЛУАТАЦИЯ

Избегать использования на мокрой земле/граде. Защита ножа может блокироваться и вызвать непредвиденную реакцию инструмента. При блокировке защиты ножа останавливать инструмент, вынимать аккумулятор и удалять загрязнения с защиты ножа.

Всегда держать инструмент правой рукой за заднюю рукоятку, а левой рукой — за переднюю. Всегда стоять позади защиты. Вести инструмент в удобной позе, чтобы задняя рукоятка располагалась примерно на высоте бедер.

Вести инструмент вдоль обрабатываемой поверхности и не допускать любого контакта с твердыми предметами. Ориентироваться на край ножа, чтобы выровнять его по кромке обрезки.

Вести инструмент с одинаковой скоростью. При врезании ножа в землю снижать скорость ведения инструмента. Не вдавливать нож в землю с усилием.

АККУМУЛЯТОР

Перед использованием аккумулятора, которым не пользовались некоторое время, его необходимо зарядить.

Температура выше 50°C снижает работоспособность аккумуляторов. Избегайте продолжительного нагрева или прямого солнечного света (риск перегрева).

Контакты зарядного устройства и аккумуляторов должны содержаться в чистоте.

Для обеспечения оптимального срока службы аккумулятор необходимо полностью заряжать после использования прибора.

Для достижения максимально возможного срока службы аккумуляторы после зарядки следует вынимать из зарядного устройства.

При хранении аккумулятора более 30 дней: Храните аккумулятор при 27°C в сухом месте. Храните аккумулятор с зарядом примерно 30% - 50%. Каждые 6 месяцев аккумулятор следует заряжать.

ЗАЩИТА АККУМУЛЯТОРА ОТ ПЕРЕГРУЗКИ ЛИТИЙ-ИОННЫЙ АККУМУЛЯТОР

Аккумуляторный блок оснащен предохранителем от перегрузки, который защищает аккумулятор от перегрузки и обеспечивает долгий срок службы. При чрезмерно сильных нагрузках электроника аккумулятора автоматически отключит машину. Для продолжения работы машину выключить и снова включить. Если машина не включается, то, возможно, разрядился аккумуляторный блок и следует зарядить его в зарядном устройстве.

ТРАНСПОРТИРОВКА ЛИТИЙ-ИОННЫХ АККУМУЛЯТОРОВ

Литий-ионные аккумуляторы в соответствии с предписаниями закона транспортируются как опасные грузы.

Транспортировка этих аккумуляторов должна осуществляться с соблюдением местных, национальных и международных предписаний и положений.

- Эти аккумуляторы могут перевозиться по улице потребителем без дальнейших обязательств.
- При коммерческой транспортировке литий-ионных аккумуляторов экспедиторскими компаниями действуют положения, касающиеся транспортировки опасных грузов. Подготовка к отправке и транспортировка должны производиться исключительно специально обученными лицами. Весь процесс должен находиться под контролем специалиста.

При транспортировке аккумуляторов необходимо соблюдать следующие пункты:

- Убедитесь, что контакты защищены и изолированы во избежание короткого замыкания.
- Следите за тем, чтобы аккумуляторный блок не соскользнул внутри упаковки.
- Транспортировка поврежденных или протекающих аккумуляторов запрещена.

За дополнительными указаниями обратитесь к своему экспедитору.

ОБСЛУЖИВАНИЕ

Всегда держите охлаждающие отверстия чистыми.

Осмотр продукта требует крайней осторожности и мастерства. Эту работу должен непременно выполнять квалифицированный специалист по обслуживанию. Отправьте продукт для проведения осмотра или ремонта в авторизованный сервисный центр. При проведении техобслуживания используйте только оригинальные запчасти.

Перед проведением технического обслуживания или очистки выключите устройство и извлеките аккумулятор.

Выполняйте только описанные здесь настройки и ремонт. Для всех других ремонтных работ обратитесь к уполномоченному дилеру.

Используйте в качестве запасной катушки со струнами только нейлоновые струны на катушке с диаметром, указанным в этой инструкции.

После надевания новой режущей струны до начала эксплуатации продукт снова установить в обычное рабочее положение.

После каждого использования очистите продукт с помощью мягкой сухой ткани. Поврежденные детали должны быть отремонтированы или заменены в авторизованном сервисном центре.





Регулярно проверяйте, чтобы все гайки, болты и винты были надежно затянуты для обеспечения безопасной эксплуатации изделия.

Пользуйтесь аксессуарами и запасными частями Milwaukee. В случае возникновения необходимости в замене, которая не была описана, обращайтесь в один из сервисных центров по обслуживанию электроинструментов Milwaukee (см. список сервисных организаций).

При необходимости, у сервисной службы или непосредственно у фирмы Techtronic Industries GmbH, Max-Eyth-Straße 10, 71364, Винненден, Германия, можно запросить сборочный чертеж устройства, сообщив его тип и шестизначный номер, указанный на фирменной табличке.

СИМВОЛЫ

	ВНИМАНИЕ! ПРЕДУПРЕЖДЕНИЕ! ОПАСНОСТЬ!
	Пожалуйста, внимательно прочтите инструкцию по использованию перед началом любых операций с инструментом.
	Выньте аккумулятор из машины перед проведением с ней каких-либо манипуляций.
	Пользуйтесь приспособлениями для защиты слуха. При работе с инструментом всегда надевайте защитные очки.
	Надевать защитные перчатки!
	Всегда носите защитную одежду и прочную обувь.
	Другим людям следует находиться на безопасном расстоянии от инструмента.
	Вращающийся режущий нож
	Разлетающийся в стороны отрезаемый материал

	Направление вращения ножа
	Пользоваться во время дождя запрещается. Не оставлять инструмент под дождем.
	ОПАСНО! При работе не допускать любого контакта с ножом.
	В соответствии с заводской табличкой гарантированный уровень звуковой мощности составляет 96 дБ.
	Электроприборы, батареи/аккумуляторы запрещено утилизировать вместе с бытовым мусором. Электрические приборы и аккумуляторы следует собирать отдельно и сдавать в специализированную компанию для утилизации в соответствии с нормами охраны окружающей среды. Получите в местных органах власти или у вашего специализированного дилера сведения о центрах вторичной переработки и пунктах сбора.
n_0	Частота хода без нагрузки
V	Напряжение
	Постоянный ток
	Европейский знак соответствия
	Британский знак соответствия
	Украинский знак соответствия
	Евразийский знак соответствия

ТЕХНИЧЕСКИ ДАННИ	АКУМУЛАТОРЕН ТРИМЕР	M18 FOPH-EA
Производствен номер.....	4697 71 02... ...00001-999999	
Обороти на празен ход, ниски обороти.....	0-3000 min ⁻¹	
Обороти на празен ход, високи обороти.....	0-3900 min ⁻¹	
Диаметър на ножа.....	203 mm	
Макс. капацитет на рязане.....	50 mm	
Напрежение на акумулатора.....	18 V	
Тегло съгласно процедурата EPTA 01/2014 (9,0 Ah).....	2,4 kg	

Информация за шума/вибрациите

Измерените стойности са получени съобразно EN ISO 3744..

Оцененото с А ниво на шума на уреда е съответно:

Равнище на звуковото налягане (Несигурност K=3dB(A)) 94 dB(A)

Равнище на мощността на звука (Несигурност K=3dB(A)) 5 dB(A)

Да се носи предпазно средство за слуха!

Общите стойности на вибрациите (векторна сума на три посоки) са определени в съответствие с EN ISO 3744.

Вибрация a_r..... 4,0 m/s²

Несигурност K=..... 0,9 m/s²

Техническите данни и разрешенията на устройствата-приставки за употреба с различни задвижващи механизми ще намерите в ръководствата за употреба на използваното устройство-приставка.

ПРЕДУПРЕЖДЕНИЕ

Посоченото в тези инструкции ниво на вибрациите е измерено в съответствие със стандартизиран в EN ISO 3744 / ISO 7574-4 измервателен метод и може да се използва за сравнение на електрически инструменти помежду им. Подходящ е и за временна оценка на вибрационното натоварване.

Посоченото ниво на вибрациите представя основните приложения на електрическия инструмент. Ако обаче електрическият инструмент се използва с друго предназначение, с различни сменяеми инструменти или при недостатъчна техническа поддръжка, нивото на вибрациите може да е различно. Това чувствително може да увеличи вибрационното натоварване по време на целия работен цикъл.

За точната оценка на вибрационното натоварване трябва да се вземат предвид и периодите от време, в които уредът е изключен или работи, но в действителност не се използва. Това чувствително може да намали вибрационното натоварване по време на целия работен цикъл.

Определете допълнителни мерки по техника на безопасност в защита на обслужващия работник от въздействието на вибрациите като например: техническа поддръжка на електрическия инструмент и сменяемите инструменти, поддръжане на ръцете топли, организация на работния цикъл.

▲ ВНИМАНИЕ! Прочетете внимателно упътването за употреба и се запознайте с обслужващите елементи и с правилното обслужване на уреда. Запазете всички указания и инструкции за безопасност за бъдещето.

УКАЗАНИЯ ЗА БЕЗОПАСНОСТ ЗА ТРИМЕР

Инструктаж

Прочетете внимателно ръководството за експлоатация. Запознайте се с обслужването и правилната употреба на уреда.

Тримерът не трябва да се обслужва от деца или от възрастни, които не са прочели настоящата инструкция. Възможно е да важат местни ограничения за възрастта на обслужващия.

Не използвайте тримера в близост до други хора, особено до деца или домашни животни.

Обърнете внимание, че обслужващият или потребителят носи отговорност за злоупотреки или опасности по отношение на трети лица.

Подготовка

При използването на тримера винаги носете защита за очите и за слуха, както и стабилни обувки и дълъг панталон.

Внимателно проверявайте мястото на работа и премахвайте камъните, пръчките, телта, костите или другите чужди тела.

Проверявайте ножа, винтовете на ножа и режещите части за износени или повредени елементи преди употреба. Сменяйте износените или повредени елементи.

Използвайте само резервни части и аксесоари, препоръчани от производителя.

Обслужване

Работете с тримера само на дневна светлина или при наличието на добро изкуствено осветление.

Следете за стабилно положение, особено по наклони.

Винаги ходете, никога не бягайте.

Бъдете особено предпазливи, когато обръщате тримера или го издърпвате в посока към себе си.

При преминаване през площи, различни от трева, и при транспортиране на уреда, се уверявайте, че ножът е спрял.

Никога не използвайте уреда с повредени, липсващи или неправилно монтирани защитни устройства.

Никога не извършвайте изменения по регулатора на оборотите.

Стартирайте уреда бавно, в съответствие с инструкцията и дръжте ножа далеч от краката си.

Не наклоняйте уреда при стартирането, освен ако не се касае за модел, който трябва да бъде наклонен при стартирането. В такъв случай не го наклоняйте повече от необходимото и повдигнете само частта, използвана от обслужващия.

Не стартирайте уреда, когато пред ножа се намира друг човек.

Дръжте ръцете и краката си далеч от въртящите се части.

Винаги изключвайте мотора в следните ситуации:

- преди отстраняване на блокирания;
- преди контролни, почистващи и други дейности по ножа;
- след сблъсъци с чуждо тяло: проверете ножа за повреди и при необходимост го ремонтирайте, преди да използвате отново тримера;
- ако тримерът вибрира необичайно силно (проверете веднага).
- Изключвайте мотора, когато оставяте тримера без надзор.

Техническо обслужване и съхраняване

Проверете дали всички гайки, болтове и винтове са затегнати здраво, за да се уверите, че уредът е в безопасно работното състояние.

Преди прибиране за съхранение оставяйте мотора да се охлади.

Заменяйте износените или повредени части.

Не се опитвайте да ремонтирате уреда, ако не сте достатъчно квалифицирани.

Използвайте само резервни части и аксесоари, препоръчани от производителя.

ДРУГИ УКАЗАНИЯ ЗА БЕЗОПАСНОСТ

Никога не допускайте машината да се обслужва от деца, лица с ограничени физически, сензорни или ментални способности, или с липсващ опит и познания, или от лица, незапознати с тази инструкция за употреба. Възможно е местните разпоредби да ограничават възрастта на обслужващия машината.

Преди започване на каквито е да е работи по машината извадете акумулатора.

Не изхвърляйте изхабените акумулатори в огъня или в при битовите отпадъци. Milwaukee предлага екологосъобразно събиране на старите акумулатори; моля попитайте Вашия специализиран търговец.

Не съхранявайте акумулаторите заедно с метални предмети (опасност от късо съединение).

Акумулатори от системата M18 да се зареждат само със зарядни устройства от системата M18 laden. Да не се зареждат акумулатори от други системи.

При екстремно натоварване или екстремна температура от повредени акумулатори може да изтече батерийна течност. При допир с такава течност веднага измийте с вода и сапун. При контакт с очите веднага изплаквайте старателно най-малко 10 минути и незабавно потърсете лекар.

ОСТАТЪЧЕН РИСК

Дори при правилна употреба, остатъчните рискове не могат да бъдат изключени. При използване могат да възникнат следните опасности, за които обслужващият трябва да внимава:

Наранявания, причинени от вибрации.
Дръжте уреда за предвидените за целта ръкохватки и ограничавайте времето на работа и експозиция.

Шумовото натоварване може да причини слухови увреждания.
Носете защита за слуха и ограничете продължителността на експозицията.

Наранявания на очите, причинени от замърсяващи частици.
Винаги носете предпазни очила, здрави дълги панталони, ръкавици и стабилни обувки.

ИЗПОЛЗВАНЕ ПО ПРЕДНАЗНАЧЕНИЕ

Продуктът е предвиден само за употреба на открито и в изправено положение на използвания го.

Уредът е предвиден за рязане покрай твърди повърхности като тротоари, входни портали, цветни лехи, бордюри или подобни зони.

Не използвайте уреда в близост до площи, покрити с чакъл.

При косене движете уреда по възможност успоредно на почвената повърхност.

Не използвайте продукта за косене и подрязване на жив плет, храсти и друга растителност, при която повърхността на подрязване не е успоредна на почвената повърхност.

Този уред може да се използва по предназначение само както е посочено.

ДЕКЛАРАЦИЯ ЗА СЪОТВЕТСТВИЕ НА ЕО

В качеството си на производител декларираме на собствена отговорност, че продуктът, описан в „Технически данни“, отговаря на всички съответстващи разпоредби на Директиви 2011/65/ЕС (RoHS), 2014/30/ЕС, 2006/42/ЕС, 2000/14/ЕС и на следните хармонизирани нормативни документи:

EN 60745-1:2009+A11:2010
ISO 11789:1999
EN 55014-1:2017+A11:2020
EN 55014-2:2015
EN IEC 63000:2018

Измерено ниво на звукова мощност: 86,7 dB(A)
Гарантирано ниво на звукова мощност: 96 dB(A).

Процедура за оценка на съответствието съгласно 2000/14/ЕО Приложение VI.
DEKRA Certification B.V.
Meander 1051 / P.O. Box 5185
6825 MJ ARNHEM / 6802 ED ARNHEM
Country : Netherlands
Notified Body number : 0344

Winnenden, 2021-04-26

Alexander Krug
Managing Director



Упълномощен за съставяне на техническата документация

Techtronic Industries GmbH
Max-Eyth-Straße 10
71364 Winnenden
Germany

ОБСЛУЖВАНЕ

Избягвайте използването върху мокри площи/трáva. Защитата на ножа може да блокира и да доведе до неочаквани резултати. Когато защитата на ножа блокира, спрете уреда, свалете акумулаторната батерия и отстранете замърсяванията от защитата на ножа.

Дръжте уреда здраво с дясната ръка за задната, а с лявата – за предната ръкохватка. Винаги стойте зад защитата. Работете с уреда в удобно положение, така че задната ръкохватка да се намира приблизително на височината на хълбоците.

Прокарвайте уреда покрай повърхнината и избягвайте всякакъв контакт с твърди предмети. Ориентирайте се по острието на ножа, за да насочвате ножа към ръба на рязане.

Водете уреда с равномерна скорост. Ако ножът заседне в почвата, намалете скоростта на рязане. Не натискайте ножа със сила в почвата.

АКУМУЛАТОРИ

Акумулатори, които не са ползвани по-дълго време, преди употреба да се дозаредят.

Температура над 50°C намалява мощността на акумулатора. Да се избягва по-продължително нагриване на слънце или от отопление.

Поддържайте чисти присъединителните контакти на зарядното устройство и на акумулатора.

За оптимална продължителност на живот след употреба батериите трябва да се заредят напълно.

За възможно по-дълга продължителност на живот батериите трябва да се изваждат от уреда след зареждане.

При съхранение на батериите за повече от 30 дни: съхранявайте батерията при прибл. 27°C и на сухо място. Съхранявайте батерията при 30 до 50 % от заряда. Зареждайте батерията на всеки 6 месеца.

ЗАЩИТА ОТ ПРЕТОВАРВАНЕ НА ЛИТИЕВО-ЙОННА БАТЕРИЯ

Акумулаторният пакет е оборудван със защита против претоварване, която защитава акумулатора от претоварване и гарантира дълъг експлоатационен живот. При извънредно силно натоварване електрониката на акумулатора автоматично изключва машината. За продължаване на работата изключете и отново включете машината. Ако машината не може да се пусне наново, може би акумулаторният пакет е разреден и трябва отново да се зареди в зарядното устройство.

ПРЕВОЗ НА ЛИТИЕВО-ЙОННИ БАТЕРИИ

Литиево-йонните батерии са предмет на законовите разпоредби за превоз на опасни товари.

Превозът на тези батерии трябва да се извършва в съответствие с местните, националните и международните разпоредби и регламенти.

- Потребителите могат да превозват тези батерии по пътя без допълнителни изисквания.
- Превозът на литиево-йонни батерии от транспортни компании е предмет на законовите разпоредби за превоз на опасни товари. Подготовката на превоза и самият превоз трябва да се извършват само от обучени лица. Целият процес трябва да е под професионален надзор.

Спазвайте следните изисквания при превоз на батерии:

- Уверете се, че контактите са защитени и изолирани, за да се избегне късо съединение.
- Уверете се, че няма опасност от разместване на батерията в опаковката.
- Не превозвайте повредени батерии или такива с течове.

Обърнете се към Вашата транспортна компания за допълнителни инструкции.

ПОДДРЪЖКА

Вентилационните шлицы на машината да се поддържат винаги чисти.

Инспекцията на продукта изисква изключителна предпазливост и компетентност. Задължително поверявайте тази дейност на квалифициран сервизен техник. Изпращайте продукта за инспекция и ремонт до оторизиран сервиз. При поддръжка ползвайте само идентични резервни части.

Преди извършване на дейности по поддръжката или почистването изключвайте уреда и свалете акумулаторната батерия.

Извършвайте само настройките и ремонтите, описани тук. За всички останали ремонтни работи се обръщайте към оторизиран специализиран търговец.

За резервна макара използвайте само найлонова нишка на макари с диаметър, посочен в това ръководство.

След поставяне на новата режеща нишка отново приведете продукта в нормално работно положение, преди да го стартирате.

След всяка употреба почиствайте продукта със суха, мека кърпа. Повредените части трябва да се ремонтират или сменят от оторизиран сервиз.







Проверявайте на редовни интервали дали всички гайки, болтове и винтове са стегнати правилно, за да гарантирате безопасна експлоатация на продукта.

Да се използват само аксесоари на Milwaukee и резервни части на Milwaukee. Елементи, чията подмяна не е описана, да се дадат за подмяна в сервиз на Milwaukee (вижте брошурата "Гаранция и адреси на сервизи").

При необходимост можете да поискате схема на елементите на уреда при посочване на обозначение на машината и шестцифрения номер на табелката за технически данни от Вашия сервиз или директно на Techtronic Industries GmbH, Max-Eyth-Straße 10, 71364 Winnenden, Германия.

СИМВОЛИ

	ВНИМАНИЕ! ПРЕДУПРЕЖДЕНИЕ! ОПАСНОСТ
	Преди пускане на уреда в действие моля прочетете внимателно инструкцията за използване.
	Преди започване на каквито е да е работи по машината извадете акумулатора.
	Да се носи предпазно средство за слуха! При работа с машината винаги носете предпазни очила.
	Да се носят предпазни ръкавици!
	Винаги носете предпазно облекло и стабилни обувки.
	Дръжте околните хора на безопасно разстояние от уреда.
	Ротиращ режещ нож
	Може да бъде разпръснат материал
	Посока на въртене на ножовете
	Не използвайте при дъжд и не оставяйте на дъжда.

	ОПАСНОСТ! По време на употреба избягвайте всякакъв контакт с ножа.
	Гарантираното ниво на звуковата мощност съгласно типовата табелка е 96 dB.
	Електрическите уреди, батерии/акумулаторни батерии не трябва да се изхвърлят заедно с битовите отпадъци. Електрическите уреди и акумулаторни батерии трябва да се събират отделно и да се предават на службите за рециклиране на отпадъците според изискванията за опазване на околната среда. Информирайте се при местните служби или при местните специализирани търговци относно местата за събиране и центровете за рециклиране на отпадъци.
n_0	Честота на движение на триончето на празен ход
V	Напрежение
$\text{---}=\text{---}$	Постоянен ток
	Европейски знак за съответствие
	Британски знак за съответствие
	Украински знак за съответствие
	Евро-азиатски знак за съответствие

DATE TEHNICE MAȘINĂ DE TUNS IARBA PENTRU MARGINI M18 FOPH-EA

Număr producție	4697 71 02...
	..00001-999999
Turație de mers în gol, turație mică	0-3000 min ⁻¹
Turație de mers în gol, turație mare	0-3900 min ⁻¹
Diametru lamă	203 mm
Capacitate de tăiere max.....	50 mm
Tensiune acumulator	18 V
Greutatea conform „EPTA procedure 01/2014” (9,0 Ah)	2,4 kg

Informație privind zgomotul/vibrațiile

Valori măsurate determinate conform EN ISO 3744..

Nivelul de zgomot evaluat cu A al aparatului este tipic de:

Nivelul presiunii sonore (Nesiguranță K=3dB(A))..... 94 dB(A)

Nivelul sunetului (Nesiguranță K=3dB(A))..... 5 dB(A)

Purtați căști de protecție

Valorile totale de oscilație (suma vectorială pe trei direcții)

determinate conform normei EN ISO 3744.

Vibrație a_h

Nesiguranță K=

Datele tehnice și aprobările pentru combinarea aparatelor atașabile cu diversele unități de antrenare se găsesc în instrucțiunile de utilizare ale aparatului atașabil pe care-l folosiți.

AVERTISMENT

Gradul de oscilație indicat în prezentele instrucțiuni a fost măsurat în conformitate cu o procedură de măsurare normată prin norma EN ISO 3744 / ISO 7574-4 poate fi folosit pentru a compara unele electrice între ele. El se pretează și pentru o evaluare provizorie a solicitării la oscilații.

Gradul de oscilație indicat reprezintă aplicațiile principale ale uneltelor electrice. În cazul în care însă uneltelor electrice au fost folosite pentru alte aplicații, ori au fost folosite unelte de muncă diferite ori acestea nu au fost supuse unei suficiente inspecții de întreținere, gradul de oscilație poate fi diferit.

Acest fapt poate duce la o creștere netă a solicitărilor la oscilații dealungul întregii perioade de lucru. În scopul unei evaluări exacte a solicitării la oscilații, urmează să fie luate în considerație și perioadele de timp în care aparatul a fost oprit ori funcționează dar, în realitate, el nu este folosit în mod practic. Acest fapt poate duce la o reducere netă a solicitărilor la oscilații dealungul întregii perioade de lucru.

Stabiliți măsuri de siguranță suplimentare în scopul protecției utilizatorului de efectele oscilațiilor, de exemplu: inspecție de întreținere a uneltelor electrice și a celor de muncă, păstrarea caldă a mâinilor, organizarea proceselor de muncă.

A AVERTISMENT! Citiți prezentele instrucțiuni de utilizare în întregime și cu atenție și familiarizați-vă cu elementele de comandă și cu utilizarea corectă a aparatului. Păstrați toate indicațiile de avertizare și instrucțiunile în vederea utilizărilor viitoare.

INDICAȚII DE SIGURANȚĂ MAȘINĂ DE TUNS IARBA PENTRU MARGINI**Instructaj**

Vă rugăm să citiți cu atenție aceste instrucțiuni. Familiarizați-vă cu operarea și utilizarea adecvată a aparatului.

Mașina de tuns iarba pentru margini nu trebuie să fie utilizată de către copii sau de persoanele care nu au citit aceste instrucțiuni. Este posibil să fie valabile limitări de vârstă locale pentru utilizator.

Nu utilizați mașina de tuns iarba pentru margini în apropierea altor persoane, în special în apropierea copiilor sau a animalelor de casă.

Aveți în vedere că utilizatorul sau beneficiarul își asumă răspunderea pentru pericolele sau accidentele în care sunt implicați terți și bunurile acestora.

Pregătire

La utilizarea mașinii de tuns iarba pentru margini purtați întotdeauna ochelari de protecție și căști antifonice, precum și încălțăminte rezistentă și pantaloni lungi.

Verificați riguros zona de intervenție și înlăturați pietrele, betele, sărmele, oasele sau alte corpuri străine.

Înainte de utilizare, controlați eventualele piese uzate sau deteriorate de la lamă, șuruburile lamelor și de la dispozitivul de tăiat. Înlocuiți piesele uzate sau deteriorate.

Nu utilizați decât piese de schimb și accesorii recomandate de producător.

Utilizare

Utilizați mașina de tuns iarba pentru margini numai pe durata zilei sau în condiții bune de iluminare.

Asigurați stabilitatea, în special în pozițiile înclinate.

Nu alergați niciodată, doar mergeți.

Fiți extrem de atent dacă răsuciți mașina de tuns iarba pentru margini sau dacă o trageți în direcția dumneavoastră.

Asigurați-vă că lama se află în stare de repaus înainte de traversarea altor suprafețe decât iarba și la transportul aparatului.

Nu utilizați niciodată aparatul cu dispozitive de protecție defectuoase, lipsă sau montate în mod necorespunzător.

Nu efectuați modificări la regulatorul de turație.

Porniți aparatul încet, conform instrucțiunilor, și țineți lama la distanță de piciorul dumneavoastră.

Nu basculați mașina de tuns iarba pentru margini la pornire, exceptând cazul modelelor care trebuie basculate la pornire.

În acest caz, nu o basculați mai mult decât este necesar și ridicați numai partea de pe partea opusă utilizatorului.

Nu porniți aparatul dacă o altă persoană se află în fața lamei.

Țineți mâinile și picioarele la distanță de piesele rotative.

Opriti întotdeauna motorul în următoarele situații:

- Înainte de înlăturarea blocajelor;
- Înainte de lucrările de control, de curățare sau de alte lucrări efectuate la lamă;
- după coliziunea cu un corp străin: verificați eventualele deteriorări ale lamei și remediați-le, dacă este cazul, înainte ca mașina de tuns iarba pentru margini să fie repusă în funcțiune;
- dacă o mașina de tuns iarba pentru margini vibrează neobișnuit de puternic (controlați imediat).
- Opriti motorul atunci când lăsați mașina de tuns iarba pentru margini nesupravegheată.

Întreținere și depozitare

Controlați dacă toate piulițele, bolțurile și șuruburile sunt ferm strânse pentru a vă asigura că aparatul se află într-o stare funcțională sigură.

Lăsați motorul să se răcească înainte de depozitare.

Înlocuiți piesele uzate sau deteriorate.

Nu încercați să reparați aparatul dacă nu sunteți suficient de calificat.

Utilizați numai piese de schimb și accesorii recomandate de producător.

ALTE INSTRUCȚIUNI DE SIGURANȚĂ

Utilizarea mașinii este strict interzisă pentru copii, persoane cu capacități fizice, senzoriale sau intelectuale limitate, persoane lipsite de experiență sau care nu cunosc prezentele instrucțiuni de utilizare. Unele prevederi locale pot stipula limite de vârstă admise pentru utilizatori.

Îndepărtați acumulatorul înainte de începerea lucrului pe mașina

Nu aruncați acumulatorii uzați la containerul de reziduri menajere și nu îi ardeți. Milwaukee Distributors se oferă să recupereze acumulatorii vechi pentru protecția mediului înconjurător.

Nu depozitați acumulatorul împreună cu obiecte metalice (risc de scurtcircuit)

Folosiți numai încărcătoare System M18 pentru încărcarea acumulatorilor System M18. Nu folosiți acumulatori din alte sisteme.

Acidul se poate scurge din acumulatorii deteriorați la încălziri sau temperaturi extreme. În caz de contact cu acidul din acumulator, spălați imediat cu apă și săpun. În caz de contact cu ochii, clătiți cu atenție timp de cel puțin 10 minute și apelați imediat la îngrijire medicală.

RISCURI REZIDUALE

Excluderea tuturor pericolelor reziduale nu este posibilă chiar și în condiții de utilizare corectă a mașinii. În timpul utilizării pot apărea următoarele pericole, de care utilizatorul ar trebui să țină seama:

Accidentări provocate de vibrații.
Țineți aparatul de mânerele prevăzute în acest scop și reduceți timpul de lucru și de expunere.

Poluarea fonică poate duce la vătămarea auzului.
Purtați căști antifonice și reduceți durata expunerii.

Afecțiuni oculare cauzate de particulele de impurități.
Purtați întotdeauna ochelari de protecție, pantaloni lungi rezistenți, mănuși și încălțăminte robustă.

CONDIȚII DE UTILIZARE SPECIFICATE

Produsul este conceput exclusiv pentru utilizarea în aer liber și de către o persoană aflată în poziție verticală.

Aparatul este conceput pentru tăierea de-a lungul suprafețelor dure, precum căile de acces, rampele de acces, straturile de flori, bordurile sau alte zone similare.

Nu utilizați aparatul pe sau în apropierea suprafețelor cu pietriș.

În timpul tăierii deplasați aparatul cât mai paralel cu suprafața solului.

Nu utilizați produsul pentru tăierea sau cosirea gardurilor vii, a tufelor sau vegetației similare, la care nivelul de tăiere nu este paralel cu solul.

Nu utilizați acest produs în alt mod decât cel stabilit pentru utilizare normală

DECLARAȚIE DE CONFORMITATE CE

În calitate de producător declarăm pe propria răspundere că produsul descris la "Date tehnice" este în concordanță cu toate prevederile legale relevante ale Directivelor 2011/65/UE (RoHS), 2014/30/UE, 2006/42/CE, 2000/14/EC precum și ale următoarelor norme armonizate:

EN 60745-1:2009+A11:2010
ISO 11789:1999
EN 55014-1:2017+A11:2020
EN 55014-2:2015
EN IEC 63000:2018

Nivel de sunet măsurat: 86,7 dB(A)
Nivel de sunet garantat: 96 dB(A).

Procedură de evaluare a conformității conform 2000/14/CE Anexa VI.
DEKAR Certification B.V.
Meander 1051 / P.O. Box 5185
6825 MJ ARNHEM / 6802 ED ARNHEM
Country : Netherlands
Notified Body number : 0344

Winnenden, 2021-04-26

Alexander Krug
Managing Director



Împuternicit să elaboreze documentația tehnică.

Techtronic Industries GmbH
Max-Eyth-Straße 10
71364 Winnenden
Germany

UTILIZARE

Evitați utilizarea pe pământ ud/iarbă udă. Sistemul de protecție a motorului se poate bloca și poate provoca rezultate neașteptate. Dacă sistemul de protecție a lamei se blochează, opriți aparatul, scoateți acumulatorul și înlăturați murdăria de pe sistemul de protecție a lamei.

Țineți ferm aparatul cu mâna dreaptă de mânerul posterior și cu mâna stângă de mânerul frontal. Stați întotdeauna în spatele sistemului de protecție. Manevrați aparatul într-o poziție comodă, astfel încât mânerul posterior să se afle aproximativ la înălțimea șoldurilor.

Deplasați aparatul de-a lungul suprafeței și evitați orice contact cu obiectele dure. Ghidați-vă în funcție de muchia lamei pentru a alinia lama față de muchia de tăiere.

Ghidați aparatul cu viteză constantă. Dacă lama pătrunde în pământ, reduceți viteza de tăiere. Nu apăsați lama cu forță pe pământ.

ACUMULATORI

Acumulatorii care nu au fost utilizați o perioadă de timp trebuie reîncărcați înainte de utilizare

Temperatura mai mare de 50°C (122°F) reduce performanța acumulatorului. Evitați expunerea prelungită la căldură sau radiație solară (risc de supraîncălzire)

Contactele încărcătoare și acumulatorilor trebuie păstrate curate.

În scopul optimizării duratei de funcționare, bateriile trebuie reîncărcate complet după utilizare.

Pentru o durată de viață cât mai lungă, acumulatorii ar trebui scoși din încărcător după încărcare.

La depozitarea acumulatorilor mai mult de 30 zile: Acumulatorii se depozitează la cca. 27°C și la loc uscat. Acumulatorii se depozitează la nivelul de încărcare de cca. 30%-50%.

Acumulatorii se încarcă din nou la fiecare 6 luni.

PROTECȚIE SUPRAÎNCĂRCARE ACUMULATOR LITIU-ION

Bateria de acumuloare este dotată cu o protecție anti-suprasarcină, care protejează acumulatorul împotriva supraîncărcării și îi asigură o durată îndelungată de viață. În cazul unei solicitări extrem de ridicate, sistemul electronic al acumulatorului decuplează mașina în mod automat. Pentru continuarea lucrului, mașina trebuie decuplată și apoi cuplată din nou. Dacă mașina nu pornește, este posibil ca bateria de acumuloare să fie descărcată, trebuind reîncărcată în aparatul de încărcare.

TRANSPORTUL ACUMULATORILOR CU IONI DE LITIU

Acumulatorii cu ioni de litium cad sub incidența prescripțiilor legale pentru transportul de mărfuri periculoase.

Transportul acestor acumulatori trebuie să se efectueze cu respectarea prescripțiilor și reglementărilor pe plan local, național și internațional.

- Consumatorilor le este permis transportul rutier nerestricționat al acestui tip de acumulatori.
- Transportul comercial al acumulatorilor cu ioni de litium prin intermediul firmelor de expediție și transport este supus reglementărilor transportului de mărfuri periculoase. Pregătirile pentru expediție și transportul au voie să fie efectuate numai de către personal instruit corespunzător. Întregul proces trebuie asistat în mod competent.

Următoarele puncte trebuie avute în vedere la transportul acumulatorilor:

- Pentru a se evita scurtcircuitul, asigurați-vă de faptul că sunt protejate și izolate contactele.
- Aveți grijă ca pachetul de acumulatori să nu poată aluneca în altă poziție în interiorul ambalajului său.
- Este interzis transportarea unor acumulatori deteriorați sau care pierd lichid.

Pentru indicații suplimentare adresați-vă firmei de expediție și transport cu care colaborați.

INTREȚINERE

Fantele de aerisire ale mașinii trebuie să fie menținute libere tot timpul

Inspectarea produsului necesită o atenție și o competență speciale. Din acest motiv nu însărcinați cu această lucrare decât un tehnician de service calificat. Pentru inspectare și reparații, trimiteți produsul unui punct de service autorizat. Pentru întreținere nu utilizați decât piese de schimb identice.

Înainte de efectuarea lucrărilor de întreținere sau reparații, opriți aparatul și scoateți acumulatorul.

Realizați numai reglaje și reparațiile descrise aici. Pentru toate celelalte lucrări de reparații adresați-vă unui distribuitor autorizat.

Ca bobină pentru firul de schimb utilizați exclusiv fire de nylon pe bobine cu diametrul indicat în aceste instrucțiuni.

După introducerea noului fir de tăiere, înainte de pornire produsul trebuie readus în poziția de funcționare normală.





Curățați produsul după fiecare utilizare, folosind o lavetă uscată și moale. Piesele defecte trebuie reparate, respectiv înlocuite de un punct de service autorizat.

Verificați periodic ca toate piulițele, buloanele și șuruburile să fie strânse corect, pentru a garanta funcționarea sigură a produsului.

Utilizați numai accesorii și piese de schimb Milwaukee. Dacă unele din componente care nu au fost descrise trebuie înlocuite, vă rugăm contactați unul din agenții de service Milwaukee (vezi lista noastră pentru service / garanți

Dacă este necesar, puteți solicita de la centrul dvs. de service pentru clienți sau direct la Techtronic Industries GmbH, Max-Eyth-Straße 10, 71364 Winnenden, Germania un desen descompus al aparatului prin indicarea tipului de aparat și a numărului cu șase cifre de pe tăblița indicatoare.

SIMBOLURI

	PERICOL! AVERTIZARE! ATENȚIE!
	Vă rugăm citiți cu atenție instrucțiunile înainte de pornirea mașinii
	Îndepărtați acumulatorul înainte de începerea lucrului pe mașina
	Purtați căști de protecție Purtați întotdeauna ochelari de protecție când utilizați mașina.
	Purtați mănuși de protecție!

	Purtați întotdeauna îmbrăcăminte de protecție și încălțăminte stabilă.
	Mențineți persoanele aflate în jur la o distanță sigură față de aparat.
	Lamă de tăiere rotativă
	Este posibilă azvârlirea materialului
	Sens de rotație lamă
	Nu utilizați aparatul pe timp de ploaie și nu-l lăsați în ploaie.
	PERICOL! Pe parcursul utilizării evitați orice contact cu lama.
	Nivelul de putere acustică garantat conform plăcuței cu date de identificare este de 96 dB.
	Aparatele electrice, bateriile/acumulatorii nu se elimină împreună cu deșeurile menajere. Aparatele electrice și acumulatorii se colectează separat și se preda la un centru de reciclare, în vederea eliminării ecologice. Informați-vă de la autoritățile locale sau de la comercianții acreditați în legătură cu centrele de reciclare și de colectare.
	Cursa în gol
	Tensiune
	Curent continuu
	Marcă de conformitate europeană
	Marcă de conformitate britanică
	Marcă de conformitate ucraineană
	Marcă de conformitate eurasiatică

Производен број.....	4697 71 02...
.....	...00001-999999
Број на вртежи без оптеретување, најмал број на вртежи	0-3000 min ⁻¹
Број на вртежи без оптеретување, најголем број на вртежи ..	0-3900 min ⁻¹
Пречник на ножот	203 mm
Максимален учинок на сечење.....	50 mm
Волтажа на батеријата	18 V
Тежина според ЕПТА-процедурата 01/2014 (9,0 Ah).....	2,4 kg

Информација за бучавата/вибрациите

Измерените вредности се одредени согласно стандардот EN ISO 3744..

A-оценетото ниво на бучава на апаратот типично изнесува:

Ниво на звучен притисок. (Несигурност K=3dB(A)).....	94 dB(A)
Ниво на јачина на звук. (Несигурност K=3dB(A)).....	5 dB(A)

Носте штитник за уши.

Вкупни вибрациски вредности (векторски збир на трите насоки) пресметани согласно EN ISO 3744.

Вибрации a _w	4,0 m/s ²
Несигурност K	0,9 m/s ²

Технички податоци и одобрувања на апликациските апарати за употреба на различни погонски единици можете да најдете во упатствата за работа на употребениот апликациски апарат.

ПРЕДУПРЕДУВАЊЕ

Нивото на осцилација наведено во овие инструкции е измерено во согласност со мерните постапки нормирани во EN ISO 3744 / ISO 7574-4 и може да биде употребено за меѓусебна споредба на електро-алатки. Ова ниво може да се употреби и за привремена проценка на оптоварувањето на осцилацијата.

Наведеното ниво на осцилација ги репрезентира главните намени на електро-алатот. Но, доколку електро-алатот се употребува за други намени, со отстапувачки податоци или со несоодветно одржување, нивото на осцилација може да отстапи. Тоа може значително да го зголеми оптоварувањето на осцилацијата за време на целиот работен период.

За прецизна проценка на оптоварувањето на осцилацијата предвид треба да бидат земени и времињата, во коишто апаратот е исклучен или работи, но фактички не се употребува. Тоа може значително да го намали оптоварувањето на осцилацијата за време на целиот работен период

Утврдете дополнителни безбедносни мерки за заштита на операторот од влијанието на осцилациите, како на пример: одржување на електро-алатот и на податоци кон електро-алатот, одржување топли раце, организација на работните процеси.

▲ ПРЕДУПРЕДУВАЊЕ! Внимателно прочитајте го упатството за употреба и запознајте се со елементите за употреба и со начинот за соодветна употреба на алатката. Сочувајте ги сите безбедносни упатства и инструкции за во иднина.

Пред користење проверете ги ножевите, завртките на ножевите и единицата за сечење да немаат истрошени или оштетени делови. Заменете ги истрошените или оштетените делови.

Користете прибор и резервни делови кои се препорачани од производителот.

Ракување

Користете го верижниот сечач само на дневна светлина или при добро осветлување.

Внимавајте на стабилна положба, особено на стрмнини.

Секогаш одете, никогаш не трчајте.

Бидете особено внимателни кога верижниот сечач го вртите или го влечете во насока кон вас.

Пред да преминувате на други површини, освен тревнати или при транспорт на уредот, проверете дали сечилото е во мирување.

Никогаш не ракувајте со уредот со неисправни, дефектни или несоодветно поставени сигурносни уреди.

Не правете никакви измени на регулаторот за брзина.

Стартувајте го уредот бавно, во согласност со упатствата и држете го ножот подалеку од носете.

Не го навалувајте верижниот сечач кога го стартувате, освен ако не се работи за модел кој мора да се навалува при стартување. Во таков случај, не го навалувајте уредот повеќе одошто е потребно и кренете го само делот од страната на ракувачот.

Не го ставајте уредот кога друго лице се наоѓа пред ножот.

Држете ги рацете и носете подалеку од ротирачките делови.

Секогаш да го исклучувате моторот во следниве ситуации:

- пред отстранување на блокадите;
- пред контролирање, чистење или други работи на ножот;
- после судир со стран објект: проверете го сечилото на оштетување и по потреба поправете го, пред да продолжите со работа;
- ако верижниот сечач силно вибрира (проверете веднаш).
- Исклучете го моторот кога го оставате сечачот без надзор.

Одржување и складирање

Проверете дали сите навртки и завртки се стегнати и осигурајте се дека уредот се наоѓа во безбедна работна состојба.

Оставете да се излади моторот пред да го складираате.

Заменете ги истрошените или оштетените делови.

Не обидувајте се да го поправите уредот ако не сте доволно квалификувани.

Користете прибор и резервни делови кои се препорачани од производителот.

ОСТАНАТИ БЕЗБЕДНОСНИ НАПОМЕНИ

Немојте да дозволите, деца, лица со ограничена телесна, сензорска или душевна способност или недостаток на искуство и знаења или лице, кои што не се запознаени со упатството за употреба, да ја користат оваа машина. Локалните прописи може да ја ограничат возраста на операторот.

Извадете го батеријскиот склоп пред отпочнување на каков и да е зафат врз машината.

Не ги оставајте искористените батерии во домашниот отпад и не горете ги. Дистрибутерите на Milwaukee ги собираат старите батерии, со што ја штитат нашата околина.

Не ги чувајте батериите заедно со метални предмети (ризик од краток спој).

Користете исклучиво Систем M18 за полнење на батерии од M18 систем. Не користете батерии од друг систем.

Киселината од оштетените батериите може да истече при екстреман напон или температури. Доколку дојдете во контакт со исатата, измијте се веднаш со сапун и вода. Во случај на контакт со очите плакнете ги убаво најмалку 10 минути и задолжително одете на лекар.

ПРЕОСТАНАТ РИЗИК

Дури и при уредна употреба на машината, не може да се исклучат сите преостанати ризици. При употребата може да настанат следните опасности, на кои операторот треба особено да внимава:

Повреди предизвикани како последица на вибрации. Држете ја алатката за рачките предвидени за тоа и ограничете го времето на работа и експозицијата.

Изложеноста на бучава може да доведе до оштетување на слухот. Носете заштита за ушите и ограничете го траењето на експозицијата.

Честичките нечистотија може да предизвикаат повреди на очите.

Секогаш носете заштитни очила, долги панталони, ракавици и цврсти чевли.

СПЕЦИФИЦИРАНИ УСЛОВИ НА УПОТРЕБА

Производот е наменет само за употреба на отворено и од стана на лице во стоечка положба.

Уредот е наменет за сечење по должина на тврди површини, како што се пешачки патеки, улици, леи со цвеклиња, тротоари или слични области.

Не го користете уредот на или во близина на чакал.

При косењето држете го алатот по можност паралелно со површината на почвата.

Немојте да го употребувате производот за поткастрување и косење на жива ограда, грмушки или остраната вегетација, кај кои рамнината на сечење не е паралелна со тлото.

Не го користете овој производ на било кој друг начин освен пропишаниот за нормална употреба.

ЕК-ДЕКЛАРАЦИЈА ЗА СООБРАЗНОСТ

Како производител, изјавуваме под целосна одговорност дека „Техничките податоци“ подолу го опишуваат производот со сите релевантни одредби од регулативите 2011/65/EU (RoHS), 2014/30/E3, 2006/42/E3, 2000/14/EC и се усогласени со следниве хармонизирани регулаторни документи:

- EN 60745-1:2009+A11:2010
- ISO 11789:1999
- EN 55014-1:2017+A11:2020
- EN 55014-2:2015
- EN IEC 63000:2018

Измерено ниво на јачина на звук: 86,7 dB(A)
Гарантирано ниво на јачина на звук: 96 dB(A).

Процедурата за оценување на сообразноста согласно 2000/14/E3 ќе ја најдете во прилог VI.
DEKRA Certification B.V.
Meander 1051 / P.O. Box 5185
6825 MJ ARNHEM / 6802 ED ARNHEM
Country : Netherlands
Notified Body number : 0344

Winnenden, 2021-04-26



Alexander Krug
Managing Director



Ополномоштен за составување на техничката документација.

Techtronic Industries GmbH
Max-Eyth-Straße 10
71364 Winnenden
Germany

УПОТРЕБА

Избегнувајте употреба на влажна почва/трева. Заштитата на ножот може да се блокира и да предизвика неочекувани резултати. Ако заштитата на сечилото се блокира, сопрете го уредот, извадете го акумулаторот и отстранете ја нечистотијата од заштитата на сечилото.

Држете го уредот со десната рака за задната дршка и со левата рака за предната дршка. Секогаш да стоите зад заштитата. Водете го уредот во удобна положба, така задната рачка да се наоѓа во висината на колкот.

Водете го уредот по должина на површината и избегнувајте било каков контакт со тврди предмети. Ориентирајте се на работ на ножот, за да го усогласите ножот со резниот раб.

Водете го уредот со постојана брзина. Ако ножот заринка во земја, намалете ја резната брзина. Не го притискајте ножот во земја.

БАТЕРИИ

Батриите кои не биле користени подолго време треба да се наполнат пред употреба.

Температура повисока од 50oC (122oF) го намалуваат траењето на батериите. Избегнувајте подолго изложување на батериите на високи температури или сонце (ризик од прегревање).

Клемите на полначот и батериите мора да бидат чисти.

За оптимален работен век батериите мора да се наполнат целосно по употреба.

За можно подолг век на траење, апаратите после нивното полнење треба да бидат извадени од апаратот за полнење на батериите.

Во случај на складирање на батеријата подолго од 30 дена: Акумулаторот да се чува на температура од приближно 27°C и на суво место. Акумулаторот да се складира на приближно 30%-50% од состојбата на наполнетост. Акумулаторот повторно да се наполни на секои 6 месеци.

ЗАШТИТА ОД ПРЕОПТЕРЕТУВАЊЕ НА ЛИТИУМ-ЈОНСКА БАТЕРИЈА

Батериското пакување е опремено со заштита од преоптоварување што ја штити батеријата од преоптоварување и обезбедува долг работен век. При екстремно висок степен на употреба, електрониката на батеријата автоматски ја исклучува машината. За да продолжите со работа исклучете ја машината и вклучете ја повторно. Доколку машината не се вклучи повторно, можно е батериското пакување да е испразнето. Тогаш тоа ќе мора да биде наполнето во апаратот за полнење.

ТРАНСПОРТ НА ЛИТИУМ-ЈОНСКИ БАТЕРИИ

Литиум-јонските батерии подлежат на законските одредби за транспорт на опасни материи.

Транспортот на овие батерии мора да се врши согласно локалните, националните и меѓународните прописи и одредби.

- Потрошувачите на овие батерии може да вршат непречен патен транспорт на истите.
- Комерцијалниот транспорт на литиум-јонски батерии од страна на шпедитерски претпријатија подлежат на одредбите за транспорт на опасни материи. Подготовките за шпедиција и транспорт треба да ги вршат исклучиво соодветно обучени лица. Целокупниот процес треба да биде стручно надгледуван.

При транспортот на батерии треба да се внимава на следното:

- Осигурајте се дека контактите се заштитени и изолирани, а сето тоа со цел да се избегнат кратки споеви.
- Внимавајте да не дојде до изместување на батериите во нивната амбалажа.
- Забранет е транспорт на оштетени или протечени литиум-јонски батерии.

За понатамошни инструкции обратете се до Вашето шпедитерско претпријатие.

ОДРЖУВАЊЕ

Вентилациските отвори на машината мора да бидат комплетно отворени постојано.

Инспекцијата на производот изискува екстремна грижливост и стручно знаење. Оваа работа по секоја цена препуштете му ја на квалификуван сервисер техничар. Производот, со цел негова инспекција или поправка, испратете го до овластениот сервисер. За негово сервисирање користете идентични резервни делови.

Пред да се изврши сервисирање или чистење на уредот, потребно е истиот да се исклучи и да се извади батеријата.

Извршете ги само оние подесувања и поправки што се опишани тука. За ситр други видови поправки обратете се до овластен специјализиран дилер.

Како резервен калап со конец користете само најлонски конец на калап со дијаметар наведен во упатството.

По вметнувањето на новиот конец за сечење, пред да се стартува производот потребно е да се доведе во нормалната позиција за работа.

Чистете го производот пред секоја употреба со сува, мека крпа. Оштетените делови да се поправат или да се заменат од страна на овластениот сервис.







Проверете на пропишани растојанија, дали сите навртки, завртки и штрафови се навлечени уредно, со цел да се овозможи безбедна користење на производот.

Користете само Milwaukee додатоци и резервни делови. Доколку некои од компонентите кои не се опишани треба да бидат заменети, Ве молиме контактирајте ги сервисните агенти на Milwaukee (консултирајте ја листата на адреси).

При потреба може да се побара експлозионен цртеж на апаратот со наведување на машинскиот тип и шестоцифрениот број на табличката со учиниот или во Вашата корисничка служба или директно кај Techtronic Industries GmbH, Max-Eyth-Straße 10, 71364 Winnenden, Германија.

СИМБОЛИ

	ВНИМАНИЕ! ПРЕДУПРЕДУВАЊЕ! ОПАСНОСТ!
	Ве молиме пред да ја стартувате машината обрнете внимание на упатствата за употреба.
	Извадете го батерискиот склоп пред отпочнување на каков и да е зафат врз машината.
	Носте штитник за уши. Секогаш при користење на машината носете ракавици.
	Носете ракавици!
	Секогаш носете заштитна облека и цврсти чевли.
	Држете ги пристуните лица на безбедно растојание од уредот.
	Ротирачки нож за сечење
	Материјалот може да летне
	Насока на вртење на ножот
	Не ја користете на дожд и не ја оставајте на дожд.
	ОПАСНОСТ! За време на користење избегнувајте контакт со ножот.
	Гарантираното ниво на звучна моќност на плочката за идентификација изнесува 96 dB.
	Електричните апарати и батериите што се полнат не смеат да се фрлат заедно со домашниот отпад. Електричните апарати и батериите треба да се собираат одделно и да се однесат во соодветниот погон заради нивно фрлање во склад со начелата за заштита на околината. Информирајте се кај Вашите местни служби или кај специјализираниот трговски претставник, каде има такви погони за рециклажа и собирни станици.
	Ударен момент при не оптовареност (на слободно)

	Напон
	Истосмерна струја
	Европска ознака за сообразност
	Британска ознака за сообразност
	Украинска ознака за сообразност
	Евроазиска ознака за сообразност

Номер виробу.....	4697 71 02... ...00001-999999
Швидкість обертання на холостому ході, низькі оберти	0-3000 min ⁻¹
Швидкість обертання на холостому ході, високі оберти	0-3900 min ⁻¹
Діаметр леза.....	203 mm
Продуктивність різання макс.....	50 mm
Напряга знімної акумуляторної батареї.....	18 V
Вага згідно з процедурою EPTA 01/2014.....	2,4 kg

Шум / інформація про вібрацію

Виміряні значення визначені згідно з EN ISO 3744..

Рівень шуму "А" приладу становить в типовому випадку:

Рівень звукового тиску (похибка K = 3 дБ(А))..... 94 dB(A)

Рівень звукової потужності (похибка K = 3 дБ(А))..... 5 dB(A)

Використовувати засоби захисту органів слуху!

Сумарні значення вібрації (векторна сума трьох напрямків), встановлені згідно з EN ISO 3744.

Вібрація a h..... 4,0 m/s²

похибка K =..... 0,9 m/s²

Технічні дані та допуски знімного обладнання для використання з різними приводними блоками наведені в інструкціях з експлуатації знімного обладнання, що використовується.

ЗАСТЕРЕЖЕННЯ

Рівень вібрації, вказаний в цій інструкції, вимірювався згідно з методом вимірювання, нормованим стандартом EN ISO 3744 / ISO 7574-4, і може використовуватися для порівняння електроінструментів. Він призначений також для попередньої оцінки навантаження від вібрації.

Вказаний рівень вібрації відповідає основним сферам використання електроінструменту. Але якщо електроінструмент використовується для іншої мети, з іншими вставними інструментами або при недостатньому технічному обслуговуванні, рівень вібрації може бути іншим. Це може значно підвищити навантаження від вібрації за весь період роботи.

Для точної оцінки навантаження від вібрації необхідно також враховувати час, коли прилад вимкнений або увімкнений, але фактично не використовується. Це може значно зменшити навантаження від вібрації за весь період роботи.

Визначте додаткові заходи безпеки для захисту оператора від дії вібрації, наприклад: Технічне обслуговування електроінструменту та вставних інструментів, зігрівання рук, організація робочих процесів.

▲ ПОПЕРЕДЖЕННЯ! Уважно прочитайте цей посібник з експлуатації і ознайомтесь з елементами управління і з порядком належного використання приладу. Зберігайте всі вказівки з техніки безпеки та інструкції на майбутнє.

ІНСТРУКЦІЇ З БЕЗПЕКИ ДЛЯ МАШИНИ ДЛЯ ОБРІЗУВАННЯ КРОМОК**Навчання**

Уважно прочитайте цю інструкцію. Ознайомтеся з керуванням пристроєм та принципами його використання за призначенням.

Машину для обрізування кромки не можуть використовувати діти або люди, що не прочитали цю інструкцію. Можливо, що вік оператора інструменту обмежують місцеві вікові норми.

Не використовуйте машину для обрізування кромки поблизу інших людей, особливо дітей, чи домашніх тварин.

Майте на увазі, що користувач інструменту відповідає за нещасні випадки або небезпеку для сторонніх людей або їх майна.

Підготовка

Завжди використовуйте захист для очей та вух, міцне взуття та довгі штани під час використання машини для обрізування кромки.

Ретельно огляньте місце використання та видаліть камені, палички, дрови, кістки або інші сторонні предмети.

Перед використанням перевірте лезо, гвинти леза та різальний механізм на наявність зношених чи пошкоджених частин. Замініть зношені чи пошкоджені частини.

Використовуйте тільки рекомендовані виробником запасні частини та комплектуючі.

Експлуатація

Використовуйте машину для обрізування кромки тільки вдень або при гарному освітленні.

Завжди приділяйте належну увагу надійному та стабільному положенню тіла, особливо коли нахиляєтесь.

Завжди йдіть, ніколи не біжіть.

Будьте особливо уважними, коли перегортаєте машину для обрізування кромки або коли тягнете на себе.

Завжди спочатку переконайтесь, що лезо не рухається, коли перетинаєте територію, яка покрита чимось іншим, ніж трава, або коли переносите машину.

Ніколи не використовуйте інструмент з дефектними, відсутніми або неналежним чином встановленими засобами захисту.

Ніколи не втручайтесь у механізм регулювання обертів.

Запускайте пристрій повільно відповідно до інструкції та тримайте лезо подалі від ніг.

При запуску не нахиляйте машину для обрізування кромки, якщо це не модель, яка цього потребує. У цьому разі нахиляйте її не більше ніж потрібно, та піднімайте лише ту частину пристрою, яка тильна по відношенню до оператора.

Не викидайте інструмент, коли перед лезом хтось знаходиться.

Тримайте подалі руки та ноги від елементів інструменту, які обертаються.

У наступних випадках завжди вимикайте двигун:

- перед видаленням блокування;
- перед роботами по перевірці або очищенню леза, або перед іншими роботами;
- після зіткнення зі стороннім об'єктом: перевірте, чи лезо не пошкоджено, і, при необхідності, відмонтуйте інструмент перед тим, як знов повернути машину для обрізування кромки до експлуатації;
- коли машина для обрізування кромки незвичайно сильно вібрає (негайно усе перевірте).
- Вимикайте двигун кожен раз, коли залишаєте інструмент без нагляду.

Обслуговування та зберігання

Перевірте, чи усі гайки, болти та гвинти міцно тримаються, щоб упевнитися, що пристрій знаходиться в безпечному робочому стані.

Двигун повинен охолотитися, перш ніж пристрій можна буде покласти на зберігання.

Замініть зношені чи пошкоджені частини.

Ніколи не намагайтеся самостійно ремонтувати пристрій, якщо Ви не маєте для цього достатньої кваліфікації.

Використовуйте тільки рекомендовані виробником запасні частини та комплектуючі.

ІНШІ ВКАЗІВКИ З ТЕХНІКИ БЕЗПЕКИ

Ніколи не допускайте до експлуатації машини дітей та осіб з обмеженими фізичними, психічними або сенсорними можливостями, а також осіб, що не мають достатнього досвіду і знань або не ознайомлені з цим керівництвом з експлуатації. Приписи місцевих органів влади можуть обмежувати вік користувача.

Перед будь-якими роботами на машині виїняти змінну акумуляторну батарею

Відпрацьовані знімні акумуляторні батареї не можна кидати у вогонь або викидати з побутовими відходами. Мілівакее пропонує утилізацію старих знімних акумуляторних батарей, безпечно для довкілля; зверніться до свого дилера.

Не зберігати знімні акумуляторні батареї разом з металевими предметами (небезпека короткого замикання).

Знімні акумуляторні батареї системи M18 заряджати лише зарядними пристроями системи M18. Не заряджати акумуляторні батареї інших систем.

При екстремальному навантаженні або при екстремальній температурі з пошкодженої змінної акумуляторної батареї може витікати електроліт. При потрапленні електроліту на шкіру його негайно необхідно змити водою з милом. При потрапленні в очі їх необхідно негайно ретельно промити, щонайменше 10 хвилин, та негайно звернутися до лікаря.

ЗАЛИШКОВИЙ РИЗИК

Навіть при належному використанні не можна виключити всі залишкові ризики. При використанні можуть виникнути такі небезпеки, на які користувач повинен звернути особливу увагу:

Травми внаслідок вібрації.
Тримайте прилад за передбачені для цього руків'я і обмежуйте час роботи та експозиції.

Шумовий вплив може погіршити слух.
Носіть захисні навушники і обмежуйте тривалість експозиції.

Травми очей, викликані частинками забруднень.
Завжди надягайте захисні окуляри, щільні довгі штани, рукавиці і міцне взуття.

ВИКОРИСТАННЯ ЗА ПРИЗНАЧЕННЯМ

Продукт призначений тільки для використання за межами приміщень і розрахований на використання людиною стоячи.

Прилад призначений для різання уздовж твердих поверхонь, таких як тротуари, під'їзні шляхи, клумби, бордюри та аналогічні ділянки.

Не використовуйте пристрій на поверхнях, вкритих камінцями, або поблизу них.

Під час різання рухайте пристрій якомога паралельно поверхні землі.

Не використовуйте продукт для різання або обрізки живих парканів, кущів або інших рослин, для яких площа різання не буде паралельна поверхні землі.

Цей прилад можна використовувати тільки за призначенням так, як вказано в цьому документі.

ДЕКЛАРАЦІЯ ЄС ПРО ВІДПОВІДНІСТЬ

Як виробник, ми заявляємо на власну відповідальність, що виріб, описаний у "Технічних даних", відповідає всім застосовним положенням директив 2011/65/EU (RoHS), 2014/30/EU, 2006/42/EG, 2000/14/EC та наступним гармонізованим нормативним документам:

EN 60745-1:2009+A11:2010
ISO 11789:1999
EN 55014-1:2017+A11:2020
EN 55014-2:2015
EN IEC 63000:2018

Вимірюваний рівень звукової потужності: 86,7 dB(A)
Гарантований рівень звукової потужності: 96 dB(A).

Порядок оцінки відповідності згідно з 2000/14/EC
Додаток VI.
DEKRA Certification B.V.
Meander 1051 / P.O. Box 5185
6825 MJ ARNHEM / 6802 ED ARNHEM
Country : Netherlands
Notified Body number : 0344

Winnenden, 2021-04-26



Alexander Krug
Managing Director



Уповноважений із складання технічної документації.

Techtronich Industries GmbH
Max-Eyth-Straße 10
71364 Winnenden
Germany

ЕКСПЛУАТАЦІЯ

Уникайте використання на вологому ґрунті або траві. Захист від леза може заблокуватися та привести до небезпечних наслідків. Коли захист леза заблокувався, вимкніть пристрій, зніміть акумулятор та видаліть забруднення із захисту леза.

Міцно візьміться правою рукою за задню ручку, а лівою – за передню. Тримайтеся завжди за захистом. Ведіть інструмент у зручному положенні, так, що задня ручка знаходиться на рівні стегна.

Ведіть пристрій уздовж поверхні та уникайте будь-якого контакту з твердими предметами. Орієнтуйтеся на край леза, щоб вести його по краю різання.

Пересувайте інструмент з постійною швидкістю. Коли лезо вірається в ґрунт, зменште швидкість різання. Не втискайте лезо силою в ґрунт.

АКУМУЛЯТОРНІ БАТАРЕЇ

Знімну акумуляторну батарею, що не використовувалася тривалий час, перед використанням необхідно підзарядити.

Температура понад 50 °C зменшує потужність знімної акумуляторної батареї. Уникати тривалого нагрівання сонячними променями або системою обігріву.

З'єднувальні контакти зарядного пристрою та знімної акумуляторної батареї повинні бути чистими.

Для забезпечення оптимального строку експлуатації акумуляторні батареї після використання необхідно повністю зарядити.

Для забезпечення максимально можливого терміну експлуатації акумуляторні батареї після зарядки необхідно виймати з зарядного пристрою.

При зберіганні акумуляторної батареї понад 30 днів: Зберігати акумуляторну батарею при температурі приблизно 27 °C в сухому місці. Зберігати акумуляторну батарею в стані зарядки приблизно 30-50 %. Кожні 6 місяців заново заряджати акумуляторну батарею.

ЗАХИСТ ЛІТІЙ-ІОННОГО АКУМУЛЯТОРНОЇ БАТАРЕЇ ВІД ПЕРЕВАНТАЖЕННЯ

Акумуляторний блок оснащений захистом від перевантаження, який захищає акумуляторну батарею від перевантаження і забезпечує тривалий термін експлуатації.

При надзвичайно великих навантаженнях електроніка акумуляторної батареї автоматично вимикає машину. Для продовження роботи вимкнути і знов увімкнути машину. Якщо машина не вмикається, можливо, розряджений акумуляторний блок, його необхідно знову зарядити в зарядному пристрої.

ТРАНСПОРТУВАННЯ ЛІТІЙ-ІОННИХ АКУМУЛЯТОРНИХ БАТАРЕЙ

Літій-іонні акумуляторні батареї підпадають під законоположення про перевезення небезпечних вантажів.

Транспортування таких акумуляторних батарей повинно відбуватися із дотриманням місцевих, національних та міжнародних приписів та положень.

- споживачі можуть без проблем транспортувати ці акумуляторні батареї по вулиці.
- Комерційне транспортування літій-іонних акумуляторних батарей експедиторськими компаніями

підпадає під положення про транспортування небезпечних вантажів. Підготовку до відправлення та транспортування можуть здійснювати виключно особи, які пройшли відповідне навчання. Весь процес повинні контролювати кваліфіковані фахівці.

При транспортуванні акумуляторних батарей необхідно дотримуватись зазначених далі пунктів:

- Переконайтеся в тому, що контакти захищені та ізольовані, щоб запобігти короткому замиканню.
- Слідкуйте за тим, щоб акумуляторна батарея не переміщувалася всередині упаковки.
- Пошкоджені акумуляторні батареї, або акумуляторні батареї, що потекли, не можна транспортувати.

Для отримання подальших вказівок звертайтеся до своєї експедиторської компанії.

ОБСЛУГОВУВАННЯ

Завжди підтримувати чистоту вентиляційних отворів.

Огляд продукту вимагає особливої обережності й майстерності. Цю роботу повинен неодмінно виконувати кваліфікований фахівець з обслуговування. Надішліть продукт для проведення огляду та ремонту до авторизованого сервісного центру. При проведенні техобслуговування використовуйте тільки оригінальні запчастини.

Перед проведенням технічного обслуговування і очищення вимкніть пристрій і витягніть акумулятор.

Виконуйте тільки описані тут налаштування і ремонт. Для всіх інших ремонтних робіт зверніться до уповноваженого дилера.

Використовуйте як запасну котушку зі струнами тільки нейлонові струни на котушці діаметром, зазначеним у цій інструкції.

Після надягання нової різальної струни до початку експлуатації продукт знову встановити в звичайне робоче положення.

Після кожного використання очистіть продукт за допомогою м'якої сухої тканини. Пошкоджені деталі повинні бути відремонтовані або замінені в авторизованому сервісному центрі.

Регулярно перевіряйте, щоб усі гайки, болти і гвинти були надійно затягнуті для забезпечення безпечної експлуатації виробу.

Використовувати тільки комплектуючі та запчастини Milwaukee. Деталі, заміна яких не описується, замінювати тільки в відділі обслуговування клієнтів Milwaukee (зверніть увагу на брошуру "Гарантія / адреси сервісних центрів").

У разі необхідності можна запросити креслення з зображенням вузлів машини в перспективному вигляді, для цього потрібно звернутися в ваш відділ обслуговування клієнтів або безпосередньо в Techtronic Industries GmbH, Max-Eyth-Straße 10, 71364 Winnenden, Німеччина, та вказати тип машини та шестизначний номер на фірмовій табличці з даними машини.

СИМВОЛИ



УВАГА! ПОПЕРЕДЖЕННЯ! НЕБЕЗПЕЧНО!



Уважно прочитайте інструкцію з експлуатації перед введенням приладу в дію.



Перед будь-якими роботами на машині вийняти змінну акумуляторну батарею



Використовувати засоби захисту органів слуху! Під час роботи з машиною завжди носити захисні окуляри.



Носити захисні рукавиці!



Завжди носіть захисний одяг і міцне взуття.



Тримайте інших людей на безпечній відстані від пристрою під час роботи.



Ріжуче лезо, що обертається



Матеріал може відлітати геть



Напряв обертання леза



Не використовувати під час дощу та не залишати під дощем.



НЕБЕЗПЕЧНО! Під час використання уникайте будь-якого контакту з лезом.



Відповідно до заводської таблички гарантований рівень звукової потужності становить 96 дБ.



Електроприлади, батареї/акумулятори заборонено утилізувати разом з побутовим сміттям.

Електричні прилади і акумулятори слід збирати окремо і здавати в спеціалізовану компанію для утилізації відповідно до норм охорони довкілля. Зверніться до місцевих органів або до вашого дилера, щоб отримати адреси пунктів вторинної переробки та пунктів прийому.



Споживана потужність



Напруга

	Постійний струм
	Європейський знак відповідності
	Британський знак відповідності
	Український знак відповідності
	Євразійський знак відповідності

	علامة التوافق الأوروبية
	علامة التوافق البريطانية
	علامة التوافق الأوكرانية
	علامة التوافق الأوروبية الآسيوية

	تنبيه! تحذير! خطر!
	يرجى قراءة التعليمات بعناية قبل بدء تشغيل الجهاز.
	قم بإزالة حزمة البطارية قبل البدء في أي أعمال على الجهاز.
	ارتد واقيات الأذن! ارتد دائماً نظارات الوقاية عند استخدام الجهاز.
	ارتد القفازات!
	ارتدي دائماً ملابس واقية وحذاء صلب.
	قم بإبعاد الأشخاص المحيطين على مسافة مأمونة من الجهاز.
	شفرة القطع الدوارة
	من المحتمل تطاير المواد
	أتجاه دوران الشفرة
	لا يستخدم عند سقوط الأمطار ولا يترك في المطر.
	خطر! تجنب أي ملامسة للشفرة أثناء الاستخدام.
	مستوى الضوضاء المضمن تبعاً للاقتداء الطراز يبلغ 96 ديسيبل.
	يحظر التخلص من الأجهزة الكهربائية والبطاريات/البطاريات القابلة للشحن في القمامة المنزلية. يجب جمع الأجهزة الكهربائية والبطاريات القابلة للشحن منفصلة وتسليمها للتخلص منها بشكل لا يضر بالبيئة لدى شركة إعادة استغلال. الرجاء الاستفسار لدى الهيئات المحلية أو لدى التجار المتخصصين عن مواقع إعادة الاستغلال ومواقع الجمع.
	معدل الحركة النظامية مع عدم وجود أحمال
	الجهد الكهربائي
	التيار المستمر

حماية البطارية LI-IONEN
البطارية مزودة بحماية ضد الحمل الزائد لحمايتها من زيادة شحنها كهربياً وتساعد على ضمان طول عمرها. تقوم الكترولونات البطارية بإيقاف الجهاز تلقائياً في ظروف الضغط الشديد. لإعادة التشغيل ثانية، قم بإيقاف الجهاز ثم تشغيله مجدداً. إذا لم يبدأ تشغيل الجهاز ثانية، فقد يكون فرغ شحن البطارية تماماً. في هذه الحالة يجب إعادة شحنها بشاحن البطارية.
نقل بطاريات الليثيوم
تخضع بطاريات الليثيوم أيون لشروط قوانين نقل السلع الخطرة. ويجب نقل هذه البطاريات وفقاً للأحكام والقوانين المحلية والوطنية والدولية.
<ul style="list-style-type: none"> يمكن للمستخدم نقل البطاريات برأ دون الخضوع لشروط أخرى. يخضع النقل التجاري لبطاريات الليثيوم أيون عن طريق الغير إلى قوانين نقل السلع الخطرة. يتعين أن يقوم أفراد مدربون جيداً بالإعداد لعملية النقل والقيام بها بصحبة خبراء مثلهم.
متى تُنقل البطاريات:
<ul style="list-style-type: none"> عند التأكد من حماية أطراف توصيل البطارية وعزلها تجنباً لحدوث قصر بالدائرة. عند التأكد من حماية حزمة البطارية من الحركة داخل صندوق التعبئة. يُرجى عدم نقل البطاريات التي بها تشققات أو تسربات.
يُرجى البحث مع شركة الشحن عن نصيحة أخرى

الصيانة
يجب أن تكون فتحات تهوية الجهاز نظيفة طوال الوقت. إن صيانة الجهاز تستلزم عناية فائقة ومعرفة متخصصة. اترك إجراء هذا العمل بالضرورة إلى فني خدمة مؤهل. ارسل المنتج للصيانة أو الإصلاح إلى جهة خدمة معتمدة. للصيانة استخدم فقط قطع غيار مطابقة.
قبل إجراء أعمال الصيانة أو التنظيف، قم بإيقاف الجهاز ونزع البطارية.
قم بإجراء الضبط والإصلاحات الموصوفة هنا فقط. لإجراء جميع أعمال الإصلاح الأخرى يرجى التوجه إلى تاجر متخصص ومعتمد.
استخدم بكرات خيط بديلة من النيلون ملفوفة على بكرات بالفطر المذكور هنا في دليل الاستخدام فقط.
بعد إدخال خيط القص في الموضع المخصص له، ضع المنتج مرة أخرى قبل بدأ التشغيل في موضع التشغيل المعتاد.
نظف المنتج بعد كل استخدام بقطعة جافة رقيقة. الأجزاء التي بها أضرار يجب إصلاحها أو استبدالها من جهة خدمة معتمدة.
تأكد على فترات منتظمة، أن الصواميل والمسامير القلاووظ والبراغي ثابتة بشكل صحيح لضمان سلامة تشغيل المنتج.
استخدم فقط ملحقات ميلوكي وكذلك قطع غيار ميلوكي. إذا كانت المكونات التي يجب تغييرها غير مذكورة، يرجى الاتصال بأحد عملاء صيانة ميلوكي (انظر قائمة عناوين الضمان/الصيانة الخاصة بنا).
عند الحاجة يمكن طلب رمز انفجار الجهاز بعد نكر طراز الآلة والرقم السداسي المذكور على بطاقة طاقة الآلة لدى جهة خدمة العملاء أو مباشرة لدى شركة Techtronic Industries GmbH Max-Eyth-Straße 10 71364 Winnenden ألمانيا

البيانات الفنية	منشار غصون الأشجار بالبطارية M18 FOPH-EA
إنتاج عدد.....	4697 71 02... ..000001-999999
عدد دورات سرعة الحمل الخالي، عدد دورات منخفض	0-3000 min ⁻¹
عدد دورات سرعة الحمل الخالي، عدد دورات مرتفع	0-3900 min ⁻¹
قطر الشفرة	203 mm
الحد الأقصى لثقرة القطع	50 mm
فولطية البطارية	18 V
الوزن وفقا لنهج EPTA رقم (Ah 9,0) 01/2014	2,4 kg

معلومات الضوضاء/الذبذبات

القيم التي تم قياسها محددة وفقا للمعايير الأوروبية EN ISO 3744.

مستويات ضوضاء الجهاز، ترجيح أ بشكل نمونجي كالتالي:

مستوى ضغط الصوت (الارتياح في القياس = 3 ديسيبل ((A) 94 dB(A)
مستوى شدة الصوت (الارتياح في القياس = 3 ديسيبل (()) 5 dB(A)
ارتد واقيات الأانا!

قيم الذبذبات الإجمالي (مجموع الكميات الموجهة في المحاور الثلاثة) محددة وفقا للمعايير الأوروبية EN ISO 3744.

الاهتزاز a..... 4,0 m/s²
الارتياح في القياس 0,9 m/s²

فيما يتعلق بالبيانات الفنية والاعتمادات الخاصة باستخدام رؤوس التوصيل مع مختلف قواعد الإمداد بالطاقة، يُرجى الرجوع إلى تعليمات التشغيل الخاصة برأس التوصيل المستخدم.

تحذير:

تم قياس مستوى انبعاث الذبذبات الموجود بوثيقة المعلومات هذه وفقا للاختبار القياسي وفقاً للمعايير الأوروبية EN ISO 3744 / ISO 7574-4 ويمكن استخدامه لمقارنة جهاز بغيره. كما يمكن استخدامه لعرض تقييم تمهيدي.

يمثل مستوى انبعاث الذبذبات المعلن عنه تطبيقات الجهاز الرئيسية. بالرغم من ذلك، فإنه إذا ما تم استخدام الجهاز لتطبيقات مختلفة، بلحقات مختلفة أو لم يتم المحافظة عليه، فقد يختلف انبعاث الذبذبات. قد يزيد ذلك بصورة كبيرة من مستوى التعرض للذبذبات طوال فترة العمل الإجمالية.

يجب الوضع في الاعتبار عند تقدير مستوى التعرض للذبذبات مرات إيقاف الجهاز أو تشغيله لكن دون استخدامه في القيام بمهمة. فقد يقلل ذلك بصورة كبيرة من مستوى التعرض للذبذبات طوال فترة العمل الإجمالية.

تعرف على معايير السلامة الإضافية لحماية المشغل من آثار الذبذبات مثل: صيانة الجهاز والملحقات، الحفاظ على دءه الأيدي، وتنظيم نماذج العمل.

⚠ تحذير! الرجاء قراءة دليل الاستخدام هذا بعناية وتعرف بشكل جيدعلى أدوات التشغيل والتشغيل الصحيح للجهاز. احتفظ بجميع التنبيهات والتعليمات للرجوع إليها مستقبلا.

أمشي دائماً فقط ولا تعدو بأي حال من الأحوال.
كن على حذر بشكل خاص، إذا قمت بلف قاطع الحواف أو بسحبه في اتجاهك.
تحقق من أن شفرة القطع في حالة سكون قبل تعدي مساحات أخرى غير الحشائش وعند نقل الجهاز.
لا تستخدم الجهاز مطلقاً بتجهيزات الحماية التي بها إضرار أو الغير متوافرة أو التي لم يتم تركيبها تبعاً للتعليمات.
لا تقوم بإجراء تغيرات في زر التحكم في سرعة الدوران.
إبداء تشغيل الجهاز بشكل بطيء تبعاً للتعليمات وأبعد شفرة القطع بعيداً عن قدميك.
لا تتكس قاطع الحواف عند بدأ التشغيل، إلا إذا كان الأمر يدور حول طراز يجب تنكيهه عند بدأ التشغيل. في هذه الحالة لا تتكس الجهاز أكثر من اللازم وارفع جزء الجهاز المعاكس للمستخدم.
إبداء تشغيل الجهاز بشكل بطيء تبعاً للتعليمات وأبعد شفرة القطع بعيداً عن قدميك.

أبعد اليدين والقدمين بعيداً عن الأجزاء التي تدور.

قم بإيقاف المحرك دائماً في هذه المواقف:

- عند التخلص من الأشياء المعطلة؛
- قبل أعمال الفحص والتنظيف أو أي أعمال أخرى يتم إجرائها على شفرة القطع؛
- بعد الاصطدام بجسم غريب: افحص شفرة القطع عما إذا كان بها أضرار وإذا استدعى الأمر قم بإصلاحها، قبل أن تقوم مرة أخرى بتشغيل قاطع الحواف.
- إذا اصدر قاطع الحواف على غير العادة اهتزاز قوي (قم بفحصه على الفور).
- قم بإيقاف المحرك، إذا تركت آلة قطع الحواف بدون مراقبة.

الصيانة والتخزين

قم بالتحقق، عما إذا كانت جميع الصواميل والمسمال والمساميرالفلوظ محكمة التركيب، وتأكد أن الجهاز يمكن تشغيله بسلامة.

أترك المحرك يبرد قبل تخزين الجهاز.

قم باستبدال الأجزاء المتهالكة أو التي بها أضرار.

لا تحاول إصلاح الجهاز، إذا لم يكن لديك التأهيل الكافي لذلك.

استخدم قطع الغيار والمستلزمات المنتجة من الشركة المنتجة فقط.

تحذيرات سلامة إضافية

يحظر السماح للإطفال أو للأشخاص ذوي القدرة الجسدية المحدودة أو القدرة الحركية أو العقلية المحدودة أو الذين ليس لديهم خبرة ومعرفة أو للأشخاص الذين ليس لهم إطلاع على دليل الاستخدام هذا باستخدام هذه الآلة. اللوائح المحلية يمكن أن تضع قيودا على عمر المستخدم.

قم بإزالة حزمة البطارية قبل البدء في أي أعمال على الجهاز.

لا تتخلص من البطاريات المستعملة مع النفايات المنزلية أو بحرقها. يقدم موزعو ميلوكي خدمة استعادة البطاريات القديمة لحماية البيئة.

لا تقم بتخزين البطارية مع الأشياء المعدنية (خطر قصر الدائرة)..

استخدم فقط شواحن System M18 لشحن بطاريات System M18 . لا تستخدم بطاريات من أنظمة أخرى.

قد يتسرب حامض البطارية من البطاريات التالفة في ظروف الحمل الزائد بدرجة كبيرة أو في درجات الحرارة الشديدة. في حالة ملامسة حامض البطارية اغسل يدك فوراً بالماء والصابون. في حالة ملامسة السائل للعينين اشطفهما جيدا لمدة 10 دقائق على الأقل واطلب العناية الطبية فوراً.

المخاطر المتوقعة

أيضاً عند الاستخدام الصحيح لا يمكن استبعاد جميع المخاطر المتبقية. عند الاستعمال قد تنشأ المخاطر التالية التي يجب على المستخدم مراعاتها بشكل خاص.

الإصابات الناتجة عن الاهزازات.

أمسك الجهاز من المقابض المخصصة لذلك وحدد أوقات العمل وخطة العمل.

يمكن أن تسبب الضوضاء في أضرار سمعية. لذا يرج ارتداء واقي للسمع وقم بتحديد فترة العمل.

إصابات العين الناجمة عن جزيئات القذورات.

ارتدي دائماً نظارة واقية، وبنظون طويل وقفازات وحذاء واقي

شروط الاستخدام المحددة

المنتج مخصص للاستخدام في الحلاء ومن خلال شخص وفقاً.

الجهاز مخصص للقطع بمحاذاة الأسطح الصلبة، مثل طرق المشي، مداخل السيارات، أحواض الزهور وحواف الأرصفة أو المناطق المشابهة.

لا تستخدم الجهاز على مساحات الزلط أو بالقرب من المساحات التي بها زلط.

قم بتحريك الجهاز عند القص بشكل متوازي لسطح الأرض بقدر الإمكان.

لا تستخدم المنتج لقص أو تقليم السياج النباتي أو الشجيرات أو أي نباتات أخرى لا يكون فيها مستوى القص غير متوازي مع الأرض.

لا تستخدم هذا المنتج بأي طريقة أخرى غير مصرح بها للاستخدام العادي.

إقرار المطابقة وفقاً للوائح الاتحاد الأوروبي

بموجب هذا نقر نحن كشركة منتجة على مسؤوليتنا المنفردة، أن المنتج الموصوف تحت "البيانات الفنية" يتطابق مع جميع التعليمات الهامة للمعايير , 2011/65EU, 2014/30/EG, 2006/42/EG /2000/14 , ومع مستندات التوافق المعياري التالية:

EN 60745-1:2009+A11:2010
ISO 11789:1999
EN 55014-1:2017+A11:2020
EN 55014-2:2015
EN IEC 63000:2018

مستوى شدة الصوت الذي تم قياسه: 86,7 dB(A)

مستوى شدة الصوت خلال فترة الضمان: 96 dB(A).

قُدم رقم 2000/14/EG ربي عاجلًا لعبت تحت قفاوالت مي يقت يهلمع VI.

DEKRA Certification B.V.
Meander 1051 / P.O. Box 5185
6825 MJ ARNHEM / 6802 ED ARNHEM
Country : Netherlands
Notified Body number : 0344

Winnenden, 2021-04-26



Alexander Krug
Managing Director
معمتدة المطابقة مع الملف الفني
Techtronic Industries GmbH
Max-Eyth-Straße 10
Winnenden 71364
Germany

التشغيل

تجنب استخدامه على الأرض / الحشائش المتبلّة. واقي الشفرة يمكن أن يعرقل ويؤدي إلى نتائج غير منتظرة. إذا حدثت عرقلة لواقى السكينة، قم بإيقاف الجهاز، وانزع البطارية وتخلص من الملوثات التي على واقي السكينة.

أمسك الجهاز باليد اليمنى على المقبض الخلفي واليابد اليسرى على المقبض الأمامي. اجعل جميع أجزاء جسمك خلف الجهاز وعلى يسار الشفرة. إبداء تشغيل الجهاز بشكل بطيء تبعاً للتعليمات وأبعد شفرة القطع بعيدا عن قدميك.

أمشي بالجهاز بمحاذاة السطح وتجنب أي ملامسة للأشياء الصلبة. اهتدي بحافة الشفرة، لكي توجه الشفرة إلى حافة القطع.

استخدم الجهاز بسرع ثابتة. إذا انغمست السكينة بعمق في الأرض، قم بخفض سرعة القطع. لا تضغط على الشفرة بقوة في الأرض.

البطاريات

يجب إعادة شحن البطارية غير المستخدمة لفترة قبل الاستخدام.

تقلل درجات الحرارة التي تتجاوز 50°سليزيوس (122°فهرنهايت) من أداء البطارية. تجنب التعرض الزائد للحرارة أو أشعة الشمس (خطر التسخين)..

يجب الحفاظ على محتويات الشواحن و البطاريات نظيفة.

للحصول على فترة استخدام مثالية، يجب شحن البطاريات تماما، بعد الاستخدام.

للحصول على أطول عمر ممكن للبطارية، انزع البطارية من الشاحن بمجرد شحنها تماما.

لتخزين البطارية أكثر من 30 يوم:

خزن البطارية بحيث تكون درجة الحرارة أقل من 27° سليزيوس وبعيدا عن أي رطوبة.

خزن البطارية مشحونة بنسبة تتراوح بين 30%-50% شحن البطارية كالمعتاد، وذلك كل سنة أشهر من التخزين.

Copyright 2021

Techtronic Industries GmbH
Max-Eyth-Str. 10
71364 Winnenden
Germany

+49 (0) 7195-12-0

www.milwaukeeetool.eu

Techtronic Industries (UK) Ltd
Fieldhouse Lane
Marlow Bucks SL7 1HZ
UK



(06.21)

4931 4701 81