

Guide d'installation des Smart-UPS[™] On-Line APCRBC152/APCRBC141

Messages de sécurité

Lisez attentivement les instructions pour vous familiariser avec l'équipement avant de le monter, de l'utiliser, de le réviser ou de l'entretenir. Les messages suivants peuvent apparaître dans ce manuel ou sur le matériel pour vous avertir des dangers éventuels ou pour rappeler une information qui clarifie ou simplifie une procédure.



Lorsque ce symbole est associé à une étiquette Danger ou Avertissement, cela signifie qu'il y a un risque d'électrocution pouvant entraîner des blessures corporelles en cas de non-respect des instructions.



Ce symbole est le symbole d'avertissement de sécurité. Il est utilisé pour vous alerter de risques éventuels de dommages corporels. Il est nécessaire de respecter tous les messages de sécurité écrits après ce symbole pour éviter toute blessure voire la mort.

ATTENTION

ATTENTION indique une situation de danger potentielle qui, si elle n'est pas évitée, **peut entraîner** des blessures légères ou modérées.

ATTENTION

ATTENTION concerne des pratiques sans rapport aux dommages corporels, comprenant des risques environnementaux, des dommages éventuels ou la perte des données.



Instructions de sécurité et informations générales

**Inspectez le contenu du paquet à sa réception.
Informez le transporteur et le revendeur en cas de dommages.**

- Respectez tous les règlements nationaux et locaux relatifs aux installations électriques.
- Recyclez toujours les batteries usagées.
Pour en savoir plus sur le recyclage des modules de batteries usagés, consultez la fiche Informations sur les batteries usagées fournie avec le module de batteries de rechange.
- Recyclez les matériaux de l'emballage ou conservez-les afin de les réutiliser.

Sécurité de la batterie

- Avant d'installer ou de remplacer les batteries, enlevez les bijoux que vous portez, montre ou bagues par exemple.
En cas de court-circuit, le courant haute tension circulant à travers des matériaux conducteurs peut provoquer des brûlures graves.
- Ne jetez pas les piles usagées au feu. Les batteries pourraient exploser.
- N'ouvrez pas et n'altérez pas physiquement les batteries. Une fuite de son électrolyte serait dangereuse pour les yeux et la peau, et il peut être toxique.

Remplacement des modules de batteries

⚠ ATTENTION

DOMMAGES MATERIELS OU PERSONNELS

- Cet équipement est lourd. Chaque bloc-batterie APCRBC152 pèse 15,3 kg (33,7 lb) et chaque bloc-batterie APCRBC141 pèse 11,7 kg (25,8 lb).
- Afin d'assurer la sécurité, adaptez systématiquement le mode de levage au poids de l'équipement.
- Respectez tous les règlements nationaux et locaux relatifs aux installations électriques.
- Utilisez la poignée de la batterie pour soulever ses modules et les retirer de l'onduleur et des blocs-batteries externes (XLBP).
- N'utilisez pas la poignée pour soulever ou porter le module de batteries.
- Lors du remplacement des modules de batterie, remplacez-les par le même type de modules de batterie.

Le non-respect de cette consigne peut entraîner des dommages matériels et des blessures mineures à modérées.

Remarque : Les batteries se chargent à 90 % de leur capacité pendant les trois premières heures de fonctionnement sur réseau électrique.

Ne comptez pas sur une autonomie complète pendant cette période de chargement initiale.

Module de batteries	Onduleur	XLBP
APCRBC152	SRT3000XLx/SRT3000RMXLx	SRT96BP/SRT96RMBP
APCRBC141	SRT2200XLx/SRT2200RMXLx	SRT72BP/SRT72RMBP

Modèles d'onduleurs SRT2200XLx/SRT2200RMXLx/SRT3000XLx/SRT3000RMXLx

1

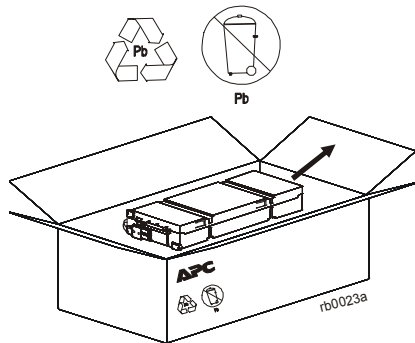

2

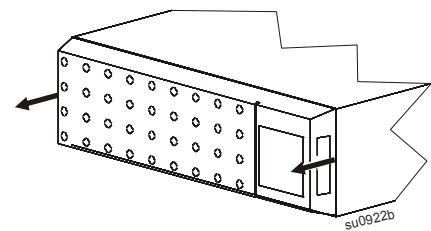

3

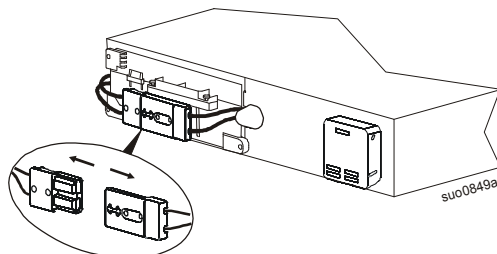

4

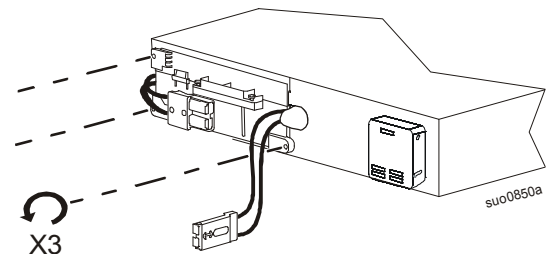

5 APCRBC141

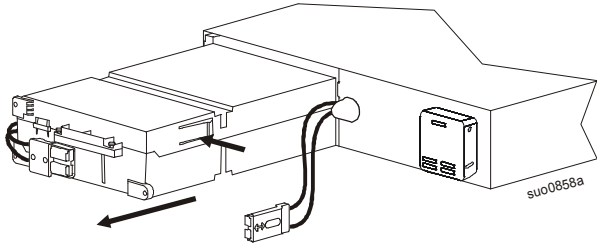

APCRBC152

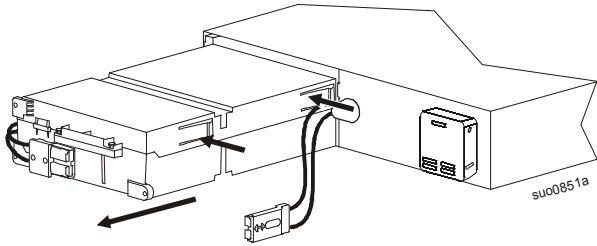

6

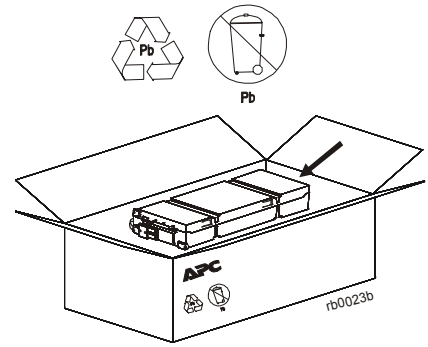

7 APCRBC141

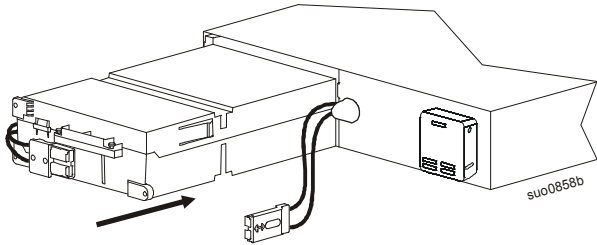

8

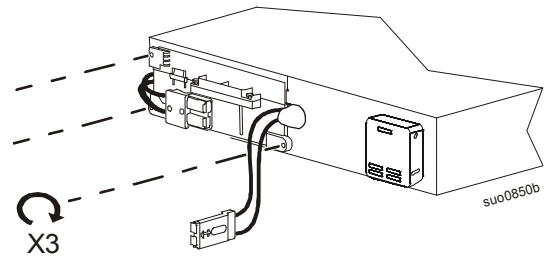

APCRBC152

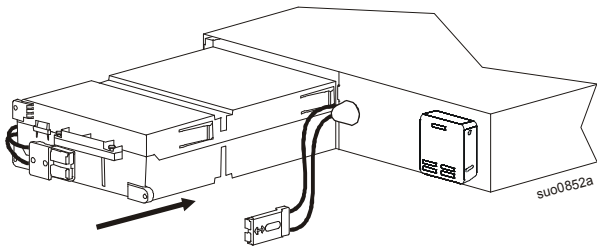

9

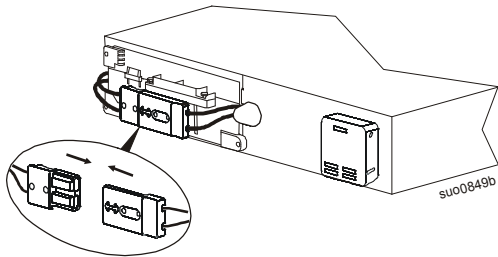

10

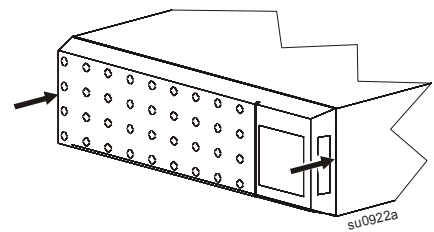

SRT72BP/SRT72RMBP/SRT96BP/SRT96RMBP Blocs-batteries externes

1

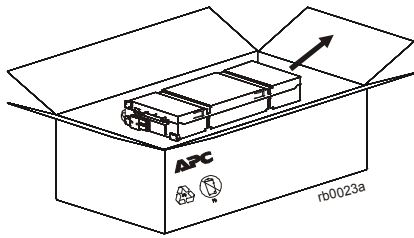
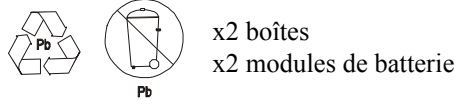

2

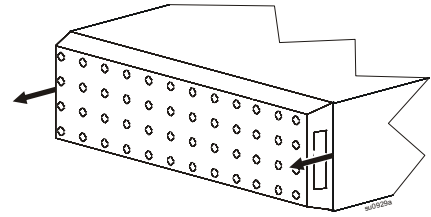

3

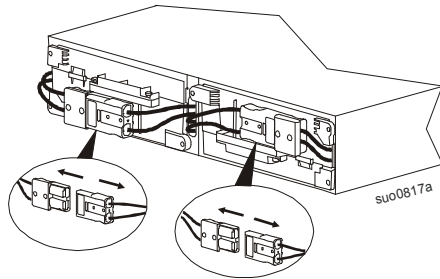

4

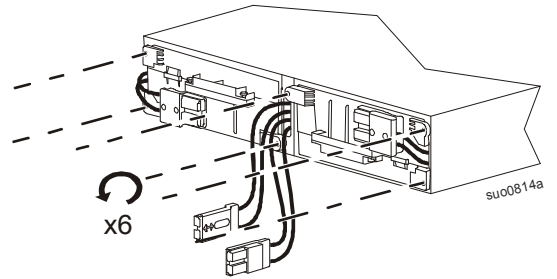

5

APCRBC141

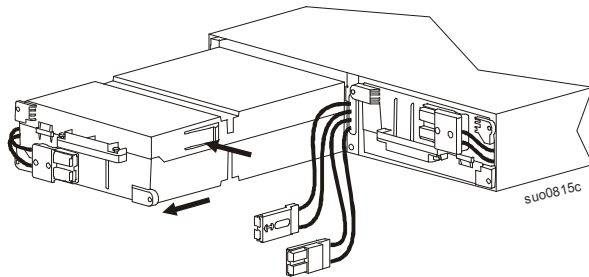

6

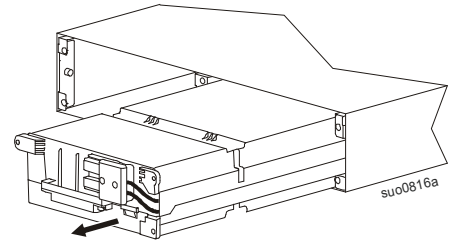

APCRBC152

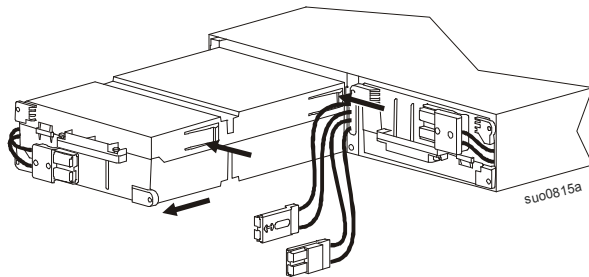

7

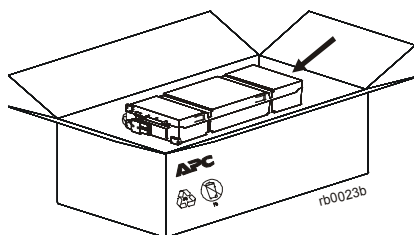
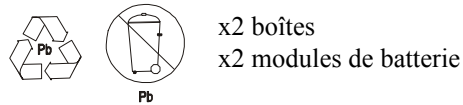

8

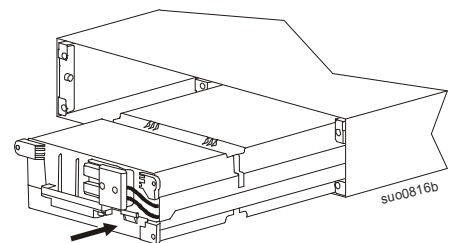

9 APCRBC141

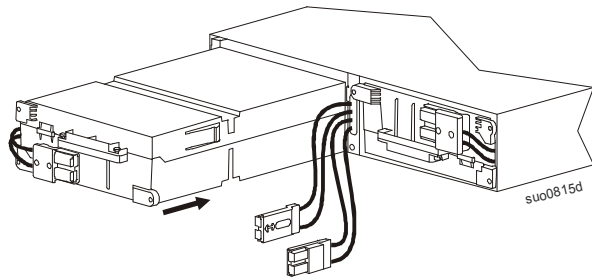

10

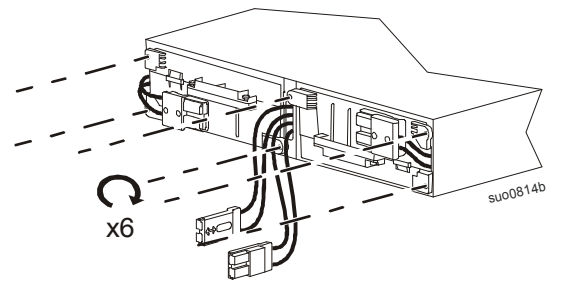

APCRBC152

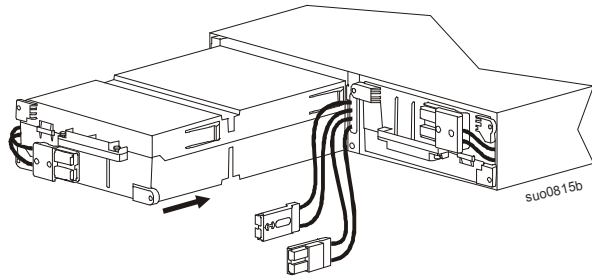

11

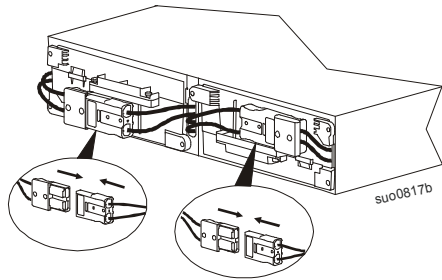

12

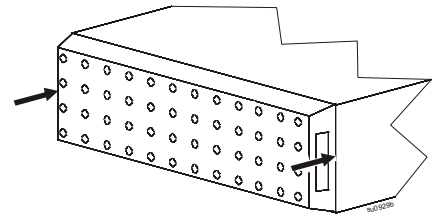

Réinitialisation de la date d'installation de batterie

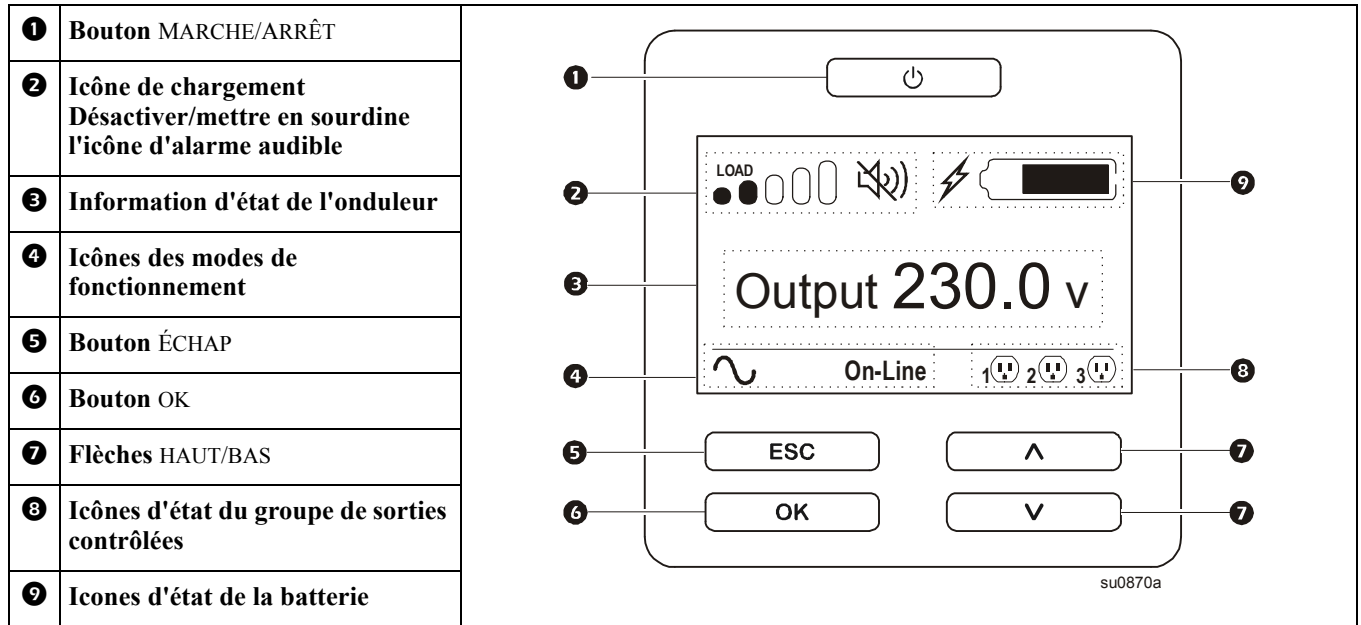

La date d'installation de la batterie apparaît sur l'interface d'affichage dans les deux minutes suivant l'installation de la batterie. Si la date d'installation n'apparaît pas sur l'interface d'affichage, utilisez les boutons fléchés HAUT/BAS pour accéder au **Menu Config. > Batterie** et entrer la **date d'installation** correcte.

Quand la cartouche de batteries de rechange est entièrement chargée, effectuez un **autotest** et un **test d'étalonnage d'autonomie**.

L'assistance client et les informations sur la garantie sont disponibles sur le site Internet d'APC, www.apc.com.

© 2014 APC by Schneider Electric. APC, le logo APC et Smart-UPS sont la propriété de Schneider Electric Industries S.A.S. ou de leurs filiales. Toutes les autres marques commerciales sont la propriété de leurs détenteurs respectifs.

FR 990-5299
6/2014