

## Fiche technique

## Système de mesure des contours

Art. n°: 50143587

CMS708i-ENC1-0800-0800









### Contenu

- Lot comprenant
- Caractéristiques techniques
- Encombrement
- Raccordement électrique
- Diagrammes
- Remarques
- Accessoires

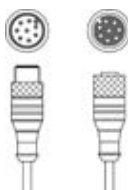

## Lot comprenant

|   | Nombre | Art. n°  | Désignation                 | Article                            | Description   |
|---|--------|----------|-----------------------------|------------------------------------|---|
|     | 2      | 424417   | BT-2P40                     | Kit de support                     | Alésage 1: M6<br>Alésage 2: M6<br>Modèle de pièce de fixation: Fixation par serrage<br>Fixation, côté installation: Montage en rainure<br>Fixation, côté appareil: Montage en rainure<br>Type de pièce de fixation: Serrable, Adapté au montage dans des montants UDC-S2, DC-S2<br>Matériau: Métallique |
|    | 2      | 50118746 | CML730i-R05-800.A/L-M12     | Récepteur de barrière immatérielle | Portée de fonctionnement: 0,1 ... 4,5 m<br>Interface: IO-Link<br>Connexion: Connecteur rond, M12, Axiale, 8 pôles   |
|    | 2      | 50118585 | CML730i-T05-800.A-M12       | Émetteur de barrière immatérielle  | Portée de fonctionnement: 0,1 ... 4 m<br>Connexion: Connecteur rond, M12, Axiale, 5 pôles   |
|   | 2      | 50129781 | KDS DN-M12-5A-M12-5A-P3-050 | Câble de liaison                   | Adapté pour interface: DeviceNet, CANopen<br>Connexion 1: Connecteur rond, M12, Axiale, Prise femelle, Codage A, 5 pôles<br>Connexion 2: Connecteur rond, M12, Axiale, Prise mâle, Codage A, 5 pôles<br>Blindé: Oui<br>Longueur de câble: 5.000 mm<br>Matériau de gaine: PUR                            |
|  | 3      | 50135146 | KDS S-M12-8A-M12-8A-P1-050  | Câble de liaison                   | Connexion 1: Connecteur rond, M12, Axiale, Prise femelle, Codage A, 8 pôles<br>Connexion 2: Connecteur rond, M12, Axiale, Prise mâle, Codage A, 8 pôles<br>Blindé: Oui<br>Longueur de câble: 5.000 mm<br>Matériau de gaine: PUR   |
|  | 1      | 50144568 | LMSMA35500024KH 10M16       | Codeur rotatif                     |   |
|   | 1      | 50142930 | LSC708-ENC-100              | Armoire de commande                | Tension d'alimentation: 100 ... 263 V, CA<br>Entrées de commutation: 4 pièce(s)<br>Sorties de commutation: 4 pièce(s)<br>Connexions: 11 pièce(s)  |

### Série

CMS 7xxi

### Contenu

1 codeur rotatif

1 dongle CMS700

### Pour commander

Autres modèles sur demande

### Fonctions

#### Fonctions

Pour une hauteur minimale des objets ≥ 5 mm

## Caractéristiques techniques

### Données optiques

|   |                 |
|---|-----------------|
| Portée de fonctionnement                        | Portée garantie |
| Portée de fonctionnement                        | 0,1 ... 4,5 m   |
| Portée de fonctionnement, produits transparents | 0,1 ... 1,75 m  |
| Portée limite                                   | Portée typique  |
| Portée limite                                   | 0,1 ... 6 m     |
| Profondeur de mesure 1                          | 800 mm          |
| Profondeur de mesure 2                          | 800 mm          |
| Intervalle entre les faisceaux                  | 5 mm            |

### Données électriques

|   |   |
|---|---|
| Protection E/S                            | Protection contre l'inversion de polarité |
|   | Protection contre les courts-circuits     |
|   | Protection contre les pics de tension     |
| Charge, courant permanent par canal, max. | 100 mA                                    |

#### Données de puissance

|                              |               |
|------------------------------|---------------|
| Tension d'alimentation $U_N$ | 100 ... 263 V |
| Consommation                 | 250 mA        |

#### Entrées

|  |            |
|--|------------|
| Nombre d'entrées de commutation numériques | 4 pièce(s) |
|--|------------|

#### Entrées de commutation

|                        |                                 |
|------------------------|---------------------------------|
| Type                   | Entrée de commutation numérique |
| Type de tension        | CC                              |
| Tension de commutation | 24 V, VIN                       |

#### Sorties

|   |            |
|---|------------|
| Nombre de sorties de commutation numériques | 4 pièce(s) |
|---|------------|

#### Sorties de commutation

|                        |                                 |
|------------------------|---------------------------------|
| Type                   | Sortie de commutation numérique |
| Type de tension        | CA                              |
| Tension de commutation | 24 V, VIN                       |

### Interface

|                 |                                    |
|-----------------|------------------------------------|
| Type            | EtherNet TCP/IP                    |
| <b>Ethernet</b> |                                    |
| Fonction        | Paramétrage / données de processus |

### Connexion

|                      |                         |
|----------------------|-------------------------|
| Nombre de connexions | 11 pièce(s)             |
| <b>Connexion 1</b>   |                         |
| Fonction             | Mise à la terre         |
| Type de connexion    | Fixation vissée         |
| Matériau             | Métallique              |
| <b>Connexion 2</b>   |                         |
| Fonction             | Alimentation en tension |
| Type de connexion    | Connecteur réseau       |
| Matériau             | Métallique              |

### Connexion 3

|                    |  |
|--------------------|--|
| Fonction           | Connexion du rideau de mesure en largeur |
| Type de connexion  | Connecteur rond                          |
| Taille du filetage | M12                                      |
| Type               | Prise femelle                            |
| Matériau           | Métallique                               |
| Nombre de pôles    | 4 pôles                                  |
| Codage             | Codage D                                 |

### Connexion 4

|                    |  |
|--------------------|--|
| Fonction           | Connexion du rideau de mesure en hauteur |
| Type de connexion  | Connecteur rond                          |
| Taille du filetage | M12                                      |
| Type               | Prise femelle                            |
| Matériau           | Métallique                               |
| Nombre de pôles    | 8 pôles                                  |
| Codage             | Codage A                                 |

### Connexion 5

|                    |  |
|--------------------|--|
| Fonction           | Connexion du codeur rotatif (pas avec un rideau de mesure en longueur) |
| Type de connexion  | Connecteur rond  |
| Taille du filetage | M12  |
| Type               | Prise femelle  |
| Matériau           | Métallique   |
| Nombre de pôles    | 8 pôles  |
| Codage             | Codage A   |

### Connexion 6

|                    |                                 |
|--------------------|---------------------------------|
| Fonction           | Liaison Ethernet TCP/IP externe |
| Type de connexion  | Connecteur rond                 |
| Taille du filetage | M12                             |
| Type               | Prise femelle                   |
| Matériau           | Métallique                      |
| Nombre de pôles    | 4 pôles                         |
| Codage             | Codage A                        |

### Connexion 7

|                    |                                   |
|--------------------|-----------------------------------|
| Fonction           | Connexion PROFINET IN (en option) |
| Type de connexion  | Connecteur rond                   |
| Taille du filetage | M12                               |
| Type               | Prise femelle                     |
| Matériau           | Métallique                        |
| Nombre de pôles    | 4 pôles                           |
| Codage             | Codage A                          |

### Connexion 8

|                    |                 |
|--------------------|-----------------|
| Type de connexion  | Connecteur rond |
| Taille du filetage | M12             |
| Type               | Prise femelle   |
| Matériau           | Métallique      |
| Nombre de pôles    | 4 pôles         |
| Codage             | Codage A        |

## Caractéristiques techniques

### Connexion 9

|                    |                 |
|--------------------|-----------------|
| Type de connexion  | Connecteur rond |
| Taille du filetage | M12             |
| Type               | Prise femelle   |
| Matériau           | Métallique      |
| Nombre de pôles    | 4 pôles         |
| Codage             | Codage A        |

### Données mécaniques

|                                |  |
|--------------------------------|--|
| Forme                          | Cubique  |
| Matériau du boîtier            | Métallique   |
| Boîtier métallique             | Aluminium  |
| Matériau de la fenêtre optique | Plastique  |
| Couleur du boîtier             | Gris   |
|                                | Rouge  |
| Remarque                       | Dimensions d'articles individuels du kit : voir encombrement |

### Commande et affichage

|                                   |                           |
|-----------------------------------|---------------------------|
| Type d'affichage                  | LED                       |
| Nombre de LED                     | 3 pièce(s)                |
| Type de configuration/paramétrage | Réalisation via webConfig |
| Éléments de commande              | Commutateur rotatif       |

### Caractéristiques ambiantes

|                                      |               |
|--------------------------------------|---------------|
| Température ambiante, fonctionnement | 0 ... 45 °C   |
| Température ambiante, stockage       | -20 ... 70 °C |

### Classification

|                          |          |
|--------------------------|----------|
| Numéro de tarif douanier | 90314990 |
| ECLASS 5.1.4             | 27270910 |
| ECLASS 8.0               | 27270910 |
| ECLASS 9.0               | 27270910 |
| ECLASS 10.0              | 27270910 |
| ECLASS 11.0              | 27270910 |
| ECLASS 12.0              | 27270910 |
| ECLASS 13.0              | 27270910 |
| ETIM 5.0                 | EC002549 |
| ETIM 6.0                 | EC002549 |
| ETIM 7.0                 | EC002549 |
| ETIM 8.0                 | EC002549 |

# Encombrement

Toutes les dimensions sont en millimètres

## Rideau lumineux, émetteur et récepteur

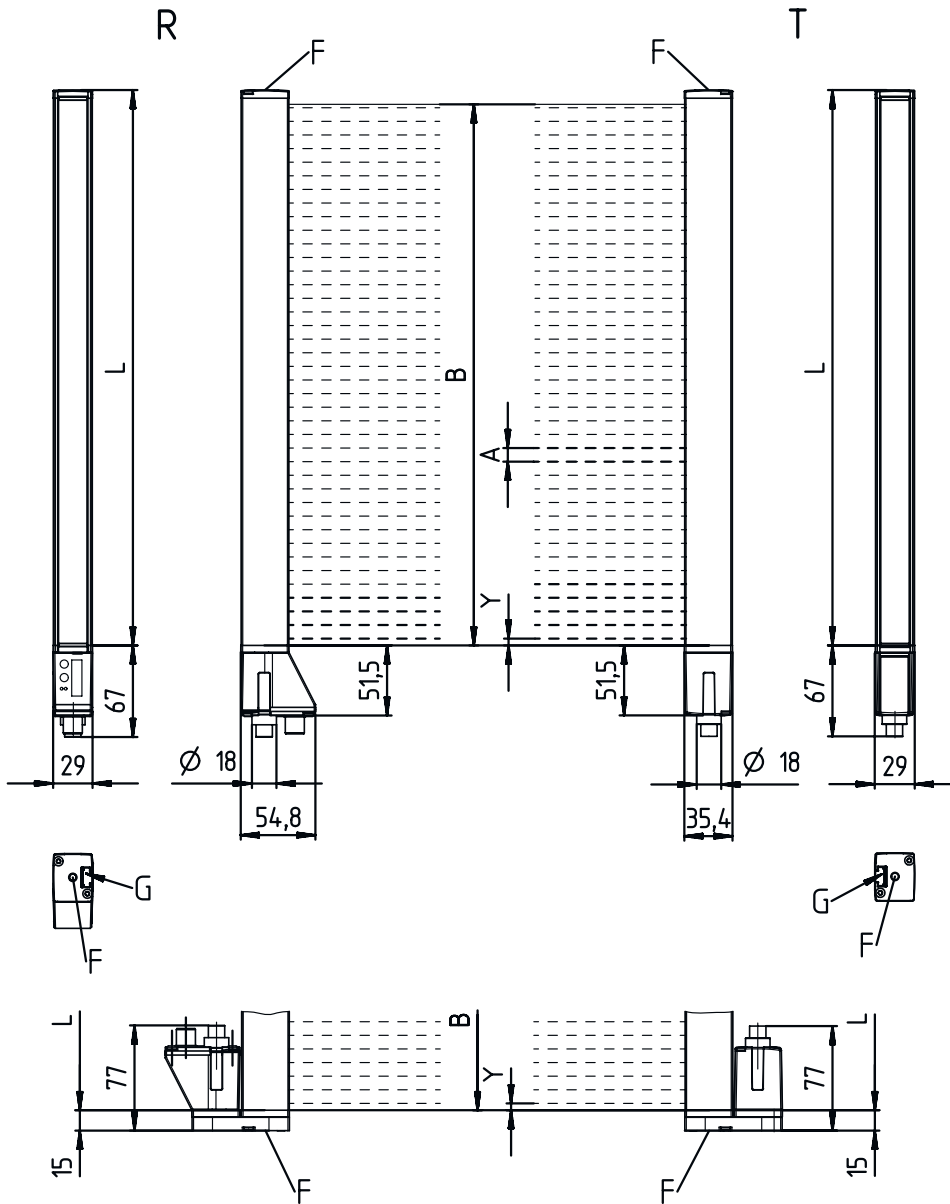

- |   |  |   |  |
|---|--|---|--|
| A | Intervalle entre les faisceaux 5 mm                                | L | Longueur du profilé 1 = 808 mm<br>Longueur du profilé 2 = 808 mm |
| B | Profondeur de mesure 1 = 800 mm<br>Profondeur de mesure 2 = 800 mm | T | Émetteur   |
| F | Filetage M6  | R | Récepteur  |
| G | Encoche de fixation  | Y | 2,5 mm   |

## Encombrement

### Armoire de commande

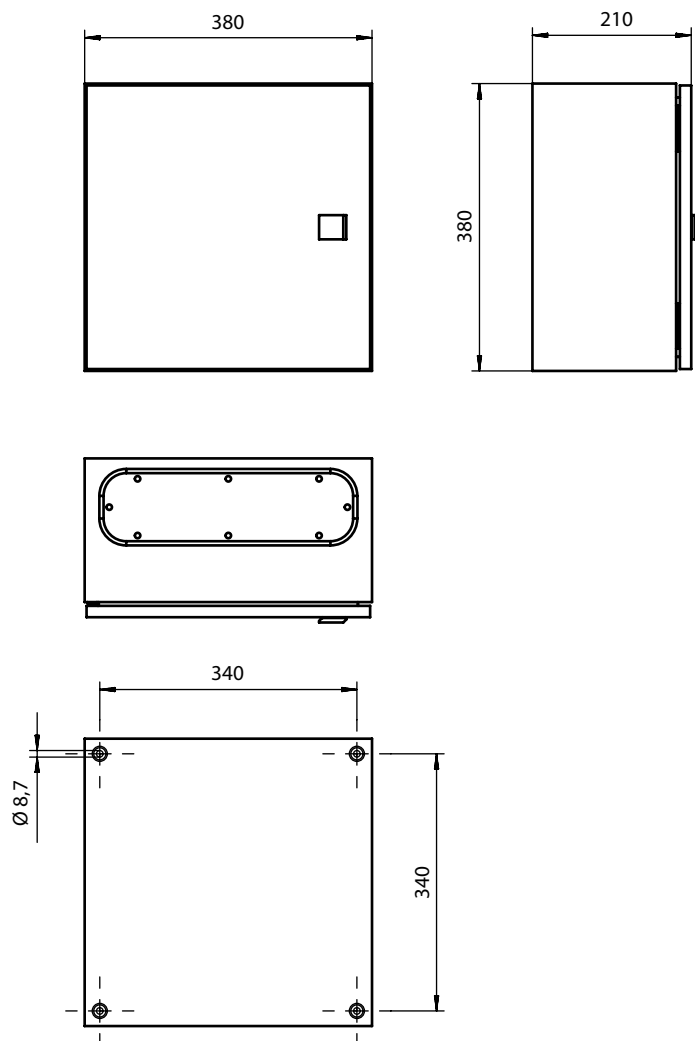

## Encombrement

### Codeurs rotatifs

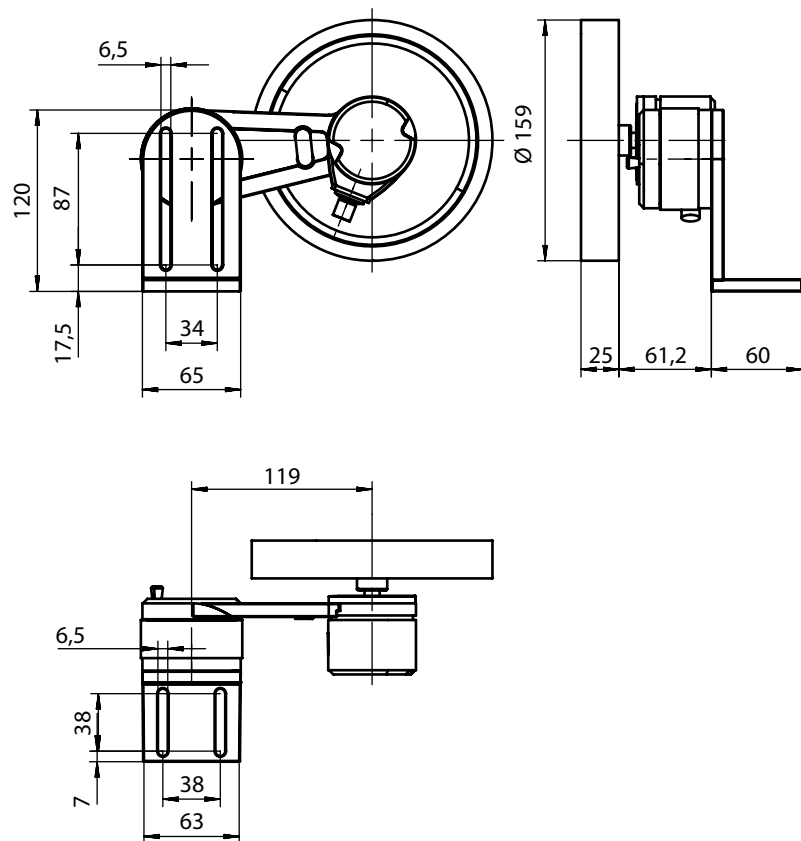

## Encombrement

### Support

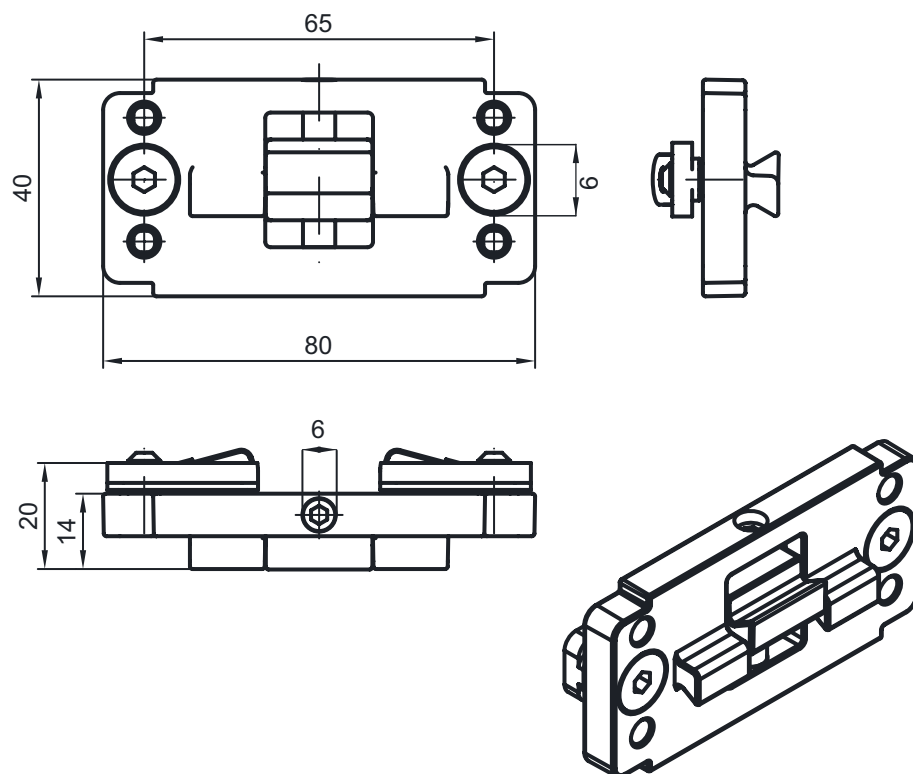

## Raccordement électrique

### Connexion 1

|                   |                 |
|-------------------|-----------------|
| Fonction          | Mise à la terre |
| Type de connexion | Fixation vissée |
| Matériau          | Métallique      |

### Connexion 2

|                   |                         |
|-------------------|-------------------------|
| Fonction          | Alimentation en tension |
| Type de connexion | Connecteur réseau       |
| Matériau          | Métallique              |

### Connexion 3

### ETH1

|                    |  |
|--------------------|--|
| Fonction           | Connexion du rideau de mesure en largeur |
| Type de connexion  | Connecteur rond                          |
| Taille du filetage | M12                                      |
| Type               | Prise femelle                            |
| Matériau           | Métallique                               |
| Nombre de pôles    | 4 pôles                                  |
| Codage             | Codage D                                 |



## Raccordement électrique

### Broche Affectation des broches

|   |     |
|---|-----|
| 1 | TD+ |
| 2 | RD+ |
| 3 | TD- |
| 4 | RD- |

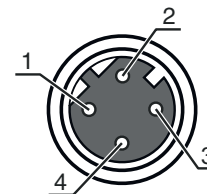

### Connexion 4

### CML1 / CML2 / CML3

|                    |  |
|--------------------|--|
| Fonction           | Connexion du rideau de mesure en hauteur |
| Type de connexion  | Connecteur rond                          |
| Taille du filetage | M12                                      |
| Type               | Prise femelle                            |
| Matériau           | Métallique                               |
| Nombre de pôles    | 8 pôles                                  |
| Codage             | Codage A                                 |

### Broche Affectation des broches

|   |         |
|---|---------|
| 1 | V+      |
| 2 | IO1     |
| 3 | GND     |
| 4 | IO-Link |
| 5 | IO2     |
| 6 | IO3     |
| 7 | IO4     |
| 8 | GND     |

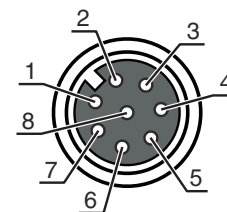

### Connexion 5

### Encodeur

|                    |  |
|--------------------|--|
| Fonction           | Connexion du codeur rotatif (pas avec un rideau de mesure en longueur) |
| Type de connexion  | Connecteur rond  |
| Taille du filetage | M12  |
| Type               | Prise femelle  |
| Matériau           | Métallique   |
| Nombre de pôles    | 8 pôles  |
| Codage             | Codage A   |

### Broche Affectation des broches

|   |          |
|---|----------|
| 1 | U-       |
| 2 | U+       |
| 3 | A        |
| 4 | B        |
| 5 | N        |
| 6 | A inv.   |
| 7 | B inv.   |
| 8 | N inv.   |
| 9 | Blindage |

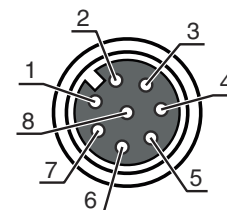

### Connexion 6

### DI1

|                    |                                 |
|--------------------|---------------------------------|
| Fonction           | Liaison Ethernet TCP/IP externe |
| Type de connexion  | Connecteur rond                 |
| Taille du filetage | M12                             |
| Type               | Prise femelle                   |
| Matériau           | Métallique                      |
| Nombre de pôles    | 4 pôles                         |
| Codage             | Codage A                        |

## Raccordement électrique

### Broche Affectation des broches

|   |       |
|---|-------|
| 1 | +24 V |
| 2 | DI1   |
| 3 | GND   |
| 4 | DI2   |

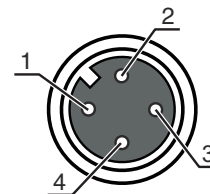

### Connexion 7

### DI2

|                    |                                   |
|--------------------|-----------------------------------|
| Fonction           | Connexion PROFINET IN (en option) |
| Type de connexion  | Connecteur rond                   |
| Taille du filetage | M12                               |
| Type               | Prise femelle                     |
| Matériau           | Métallique                        |
| Nombre de pôles    | 4 pôles                           |
| Codage             | Codage A                          |

### Broche Affectation des broches

|   |       |
|---|-------|
| 1 | +24 V |
| 2 | DI3   |
| 3 | GND   |
| 4 | DI4   |

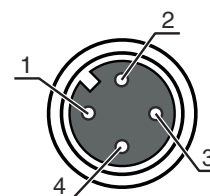

### Connexion 8

|                    |                 |
|--------------------|-----------------|
| Type de connexion  | Connecteur rond |
| Taille du filetage | M12             |
| Type               | Prise femelle   |
| Matériau           | Métallique      |
| Nombre de pôles    | 4 pôles         |
| Codage             | Codage A        |

### Broche Affectation des broches

|   |       |
|---|-------|
| 1 | +24 V |
| 2 | DO1   |
| 3 | GND   |
| 4 | DO2   |

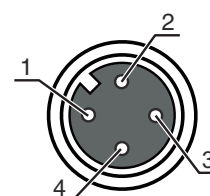

### Connexion 9

|                    |                 |
|--------------------|-----------------|
| Type de connexion  | Connecteur rond |
| Taille du filetage | M12             |
| Type               | Prise femelle   |
| Matériau           | Métallique      |
| Nombre de pôles    | 4 pôles         |
| Codage             | Codage A        |

### Broche Affectation des broches

|   |       |
|---|-------|
| 1 | +24 V |
| 2 | DO3   |
| 3 | GND   |
| 4 | DO4   |

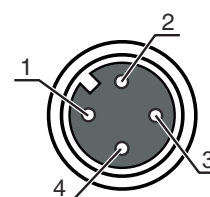

## Diagrammes

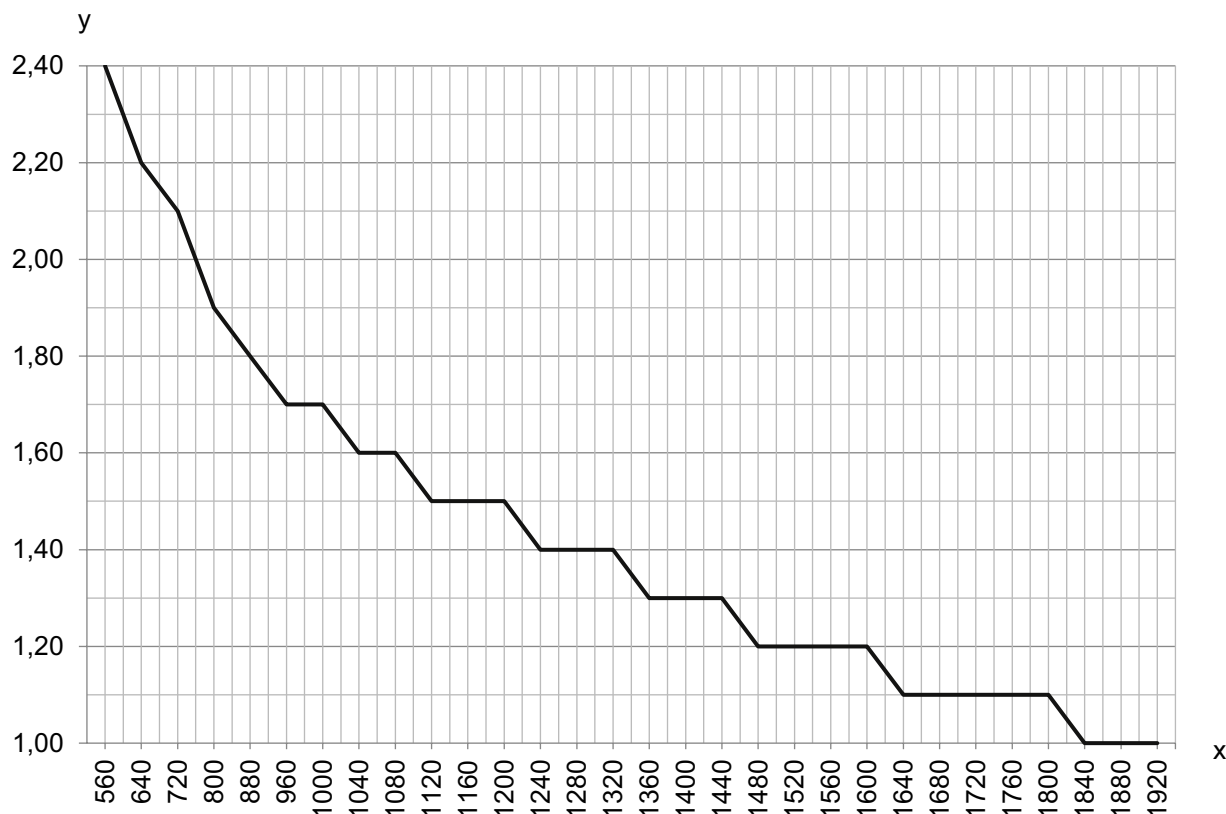

x Longueur de mesure totale des rideaux de mesure en largeur et en hauteur [mm]

y Vitesse de convoyage max. [m/s]

## Remarques



**Respecter les directives d'utilisation conforme !**



- ⚠ Le produit n'est pas un capteur de sécurité et ne sert pas à la protection des personnes.
- ⚠ Le produit ne doit être mis en service que par des personnes qualifiées.
- ⚠ Employez toujours le produit dans le respect des directives d'utilisation conforme.

## Accessoires

### Connectique - Câbles de liaison

|  | Art. n°  | Désignation                 | Article          | Description   |
|--|----------|-----------------------------|------------------|---|
|  | 50135082 | KSS ET-M12-4A-RJ45-A-P7-100 | Câble de liaison | Adapté pour interface: Ethernet<br>Connexion 1: Connecteur rond, M12, Axiale, Prise mâle, Codage D, 4 pôles<br>Connexion 2: RJ45<br>Blindé: Oui<br>Longueur de câble: 10.000 mm<br>Matériau de gaine: PUR |

## Accessoires

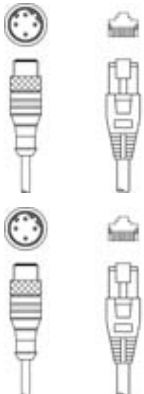
|  | Art. n°  | Désignation                 | Article          | Description   |
|--|----------|-----------------------------|------------------|---|
|  | 50135083 | KSS ET-M12-4A-RJ45-A-P7-150 | Câble de liaison | Adapté pour interface: Ethernet<br>Connexion 1: Connecteur rond, M12, Axiale, Prise mâle, Codage D, 4 pôles<br>Connexion 2: RJ45<br>Blindé: Oui<br>Longueur de câble: 15.000 mm<br>Matériau de gaine: PUR |
|  | 50135084 | KSS ET-M12-4A-RJ45-A-P7-300 | Câble de liaison | Adapté pour interface: Ethernet<br>Connexion 1: Connecteur rond, M12, Axiale, Prise mâle, Codage D, 4 pôles<br>Connexion 2: RJ45<br>Blindé: Oui<br>Longueur de câble: 30.000 mm<br>Matériau de gaine: PUR |

## Technique de fixation - Autres

| Art. n°  | Désignation   | Article                  | Description   |
|----------|---------------|--------------------------|---|
| 50143670 | BT 708M-MRSET | Kit de pièce de fixation | Modèle de pièce de fixation: Kit de profil<br>Fixation, côté installation: À visser / vertical<br>Fixation, côté appareil: Montage en rainure<br>Type de pièce de fixation: Rigide<br>Matériau: Aluminium<br>Amortisseur de vibrations: Non |
| 50143671 | BT 70EM-MRSET | Kit de pièce de fixation | Modèle de pièce de fixation: Kit de profil<br>Fixation, côté installation: À visser / vertical<br>Fixation, côté appareil: Montage en rainure<br>Type de pièce de fixation: Rigide<br>Matériau: Aluminium<br>Amortisseur de vibrations: Non |
| 50143669 | BT 710M-MRSET | Kit de pièce de fixation | Modèle de pièce de fixation: Kit de profil<br>Fixation, côté installation: À visser / vertical<br>Fixation, côté appareil: Montage en rainure<br>Type de pièce de fixation: Rigide<br>Matériau: Aluminium<br>Amortisseur de vibrations: Non |
| 50142039 | BT 712M-MRSET | Kit de pièce de fixation | Modèle de pièce de fixation: Kit de profil<br>Fixation, côté installation: À visser / vertical<br>Fixation, côté appareil: Montage en rainure<br>Type de pièce de fixation: Rigide<br>Matériau: Aluminium<br>Amortisseur de vibrations: Non |

### Remarque



Vous trouverez une liste de tous les accessoires disponibles sur le site Internet de Leuze sous l'onglet Téléchargement de la page de détail de l'article.