

KNX Régulateur RCD module compact
Réf. 4093 KRM TS D

Manuel d'utilisation

1 Consignes de sécurité

L'intégration et le montage d'appareillages électriques doivent être réservés à des électriciens spécialisés.

Le non-respect de ces instructions peut entraîner des dommages sur l'appareillage, un incendie ou d'autres dangers.

Utiliser exclusivement les vis en plastique jointes pour la fixation sur la bague support ! Sinon le fonctionnement ne s'effectue pas en toute sécurité. Défaut de l'appareillage dû à une décharge électrostatique.

Ces instructions font partie intégrante du produit et doivent être conservées chez l'utilisateur final.

2 Conception de l'appareillage

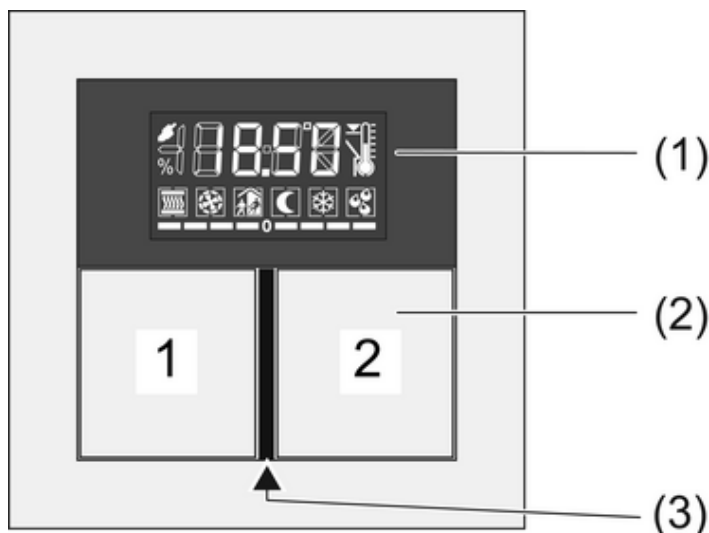

Figure 1

- (1) LCD avec touche
- (2) Touches 1 et 2
- (3) LED de fonctionnement et d'état

3 Fonctionnement

Informations sur le système

Cet appareil est un produit du système KNX et correspond aux directives KNX. Il est nécessaire de disposer des connaissances détaillées en suivant les formations KNX.

Le fonctionnement de l'appareil dépend du logiciel. Les informations détaillées concernant les versions de logiciel et le fonctionnement ainsi que le logiciel lui-même sont indiquées dans la base de données du fabricant. La programmation, l'installation et la mise en service de l'appareillage s'effectuent à l'aide d'un logiciel homologué KNX. La base de données des produits ainsi que des descriptions techniques sont disponibles à tout moment sur notre site Internet.

Usage conforme

- Utilisation des consommateurs, par ex. allumer/éteindre la lumière, utilisation du variateur, ouvrir/fermer les stores, valeurs de luminosité, températures, appel et enregistrement d'ambiances lumineuses etc.
- Mesure et réglage de la température ambiante
- Montage dans un boîtier d'appareillage selon DIN 49073

Caractéristiques produits

Il est possible d'affecter des fonctions de touche sensorielle ou des fonctions pour la commande du régulateur à chaque touche.

- Quatre LED d'état rouges
- Une LED de fonctionnement bleue en tant que lumière d'orientation pour l'affichage de l'état de programmation
- Coupleur de bus intégré
- Complément avec clavier (voir chapitre 6.2. Accessoires)
- Raccordement du module d'extension pour touche sensorielle pour une extension avec quatre touches supplémentaires
- Sonde d'ambiance intégrée
- Thermostat d'ambiance avec valeur de consigne
- Affichage de la température ambiante ou de consigne
- Affichage de la température extérieure - en association avec la sonde externe, par ex. poste météorologique
- Affichage de l'heure, en association avec la minuterie KNX
- Fonctions touche sensorielle Commutation, Variation, Commande des stores, Transmission de valeurs, Appel des ambiances lumineuses etc.
- Fonction touche ou manette, vertical ou horizontal.

4 Utilisation

Utiliser la fonction ou le consommateur





Selon la programmation, il est possible d'affecter jusqu'à trois fonctions par touche : en haut/à gauche, en bas/à droite, toute la surface. La commande dépend de la fonction correspondante.

- Commutation : appuyer brièvement sur la touche.
- Variateur : appuyer longuement sur la touche. Le processus s'arrête lorsque la touche est relâchée.
- Commande des stores : appuyer longuement sur la touche.
- Arrêter ou régler les stores : appuyer brièvement sur la touche.
- Appeler une ambiance lumineuse : appuyer brièvement sur la touche.
- Enregistrer une ambiance lumineuse : appuyer longuement sur la touche.
- Programmer des valeurs, par ex. de luminosité ou de température : appuyer brièvement sur la touche.

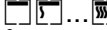

Modes de fonctionnement et symboles d'affichage

L'appareillage compare la température ambiante actuelle avec la température de consigne réglée et commande, selon le besoin actuel, les appareils de chauffage et de refroidissement. La température de consigne dépend du mode de fonctionnement défini et peut - selon la programmation, être modifiée par l'utilisateur. Les modes de fonctionnement et l'état actuel du régulateur sont indiqués sur l'affichage.

- : Mode de fonctionnement Confort
- : Mode de fonctionnement Veille
- : Mode de fonctionnement Nuit
- : Mode de fonctionnement Protection contre le gel/la chaleur
Le symbole clignote quand la température ambiante descend en dessous de 5 °C ou 41 °F.
- : Affichage du Mode Point de rosée ; régulateur bloqué
- : Prolongation confort Nuit
- : Prolongation confort Protection contre le gel
- ...: Commande du ventilateur avec affichage de la vitesse de ventilation. = Ventilateur à l'arrêt.
- : Commande manuelle du ventilateur

- : Mode chauffage avec affichage de la vitesse de chauffage
- : Mode refroidissement avec affichage de la vitesse de refroidissement
- : Température intérieure
- : Température extérieure
- : Température de consigne
- ... -- 0 ou 0 -- ...: température de consigne baissée ou augmentée manuellement

Lorsqu'il est activé, l'affichage indique, à côté du mode de fonctionnement sélectionné,

- l'heure actuelle : l'aiguille des secondes clignote.
- la température ambiante actuelle : symbole 
- la température extérieure actuelle : symbole 
- la température de consigne actuelle : symbole 

L'affichage commute les informations - selon la programmation - soit automatiquement, soit en appuyant sur la touche.

Second niveau d'utilisation

Les réglages suivants sont disponibles les uns à la suite des autres dans le second niveau d'utilisation. Selon la programmation de l'appareillage, certains points ne sont pas visibles.

- Mode de présence
- Décalage de la valeur de consigne
- Température de base pour le mode Confort
- Diminution du chauffage pour le mode Veille
- Augmentation du refroidissement pour le mode Veille
- Diminution du chauffage pour le mode Nuit
- Augmentation du refroidissement pour le mode Nuit
- Commutation du mode de fonctionnement
- Commande du ventilateur
- Affichage de l'heure
- Affichage de la température ambiante actuelle
- Affichage de la température de consigne actuelle
- Affichage de la température extérieure actuelle
- Contraste de l'affichage
- Éclairage de l'affichage
- OK – Terminer et enregistrer les réglages
- ESC – Terminer sans enregistrer les réglages

Utiliser le second niveau d'utilisation

Le second niveau d'utilisation est programmé et non verrouillé.

- Ouvrir : Actionner simultanément les touches **1** et **2** du haut (figure 1).
- Appuyer sur la touche **1** du haut ou du bas.
Le réglage actuel est commuté ou la valeur affichée augmentée ou baissée.
- Appuyer sur la touche **2** du haut ou du bas.
L'option de menu précédente ou suivante s'affiche.

5 Informations destinées aux électriciens

5.1 Montage et branchement électrique



DANGER !

Électrocution en cas de contact avec des pièces conductrices avoisinantes.

Un choc électrique peut entraîner la mort.

Couper l'appareil avant tous travaux et recouvrir les pièces conductrices avoisinantes !

Emboîter le cadre de l'adaptateur

Le cadre adaptateur est requis en fonction de la gamme d'interrupteurs.

- Enclencher le cadre d'adaptateur (7) par l'avant et dans la bonne position sur le module (8) (figure 2). Respecter le marquage **TOP** = haut.

Monter et raccorder l'appareillage

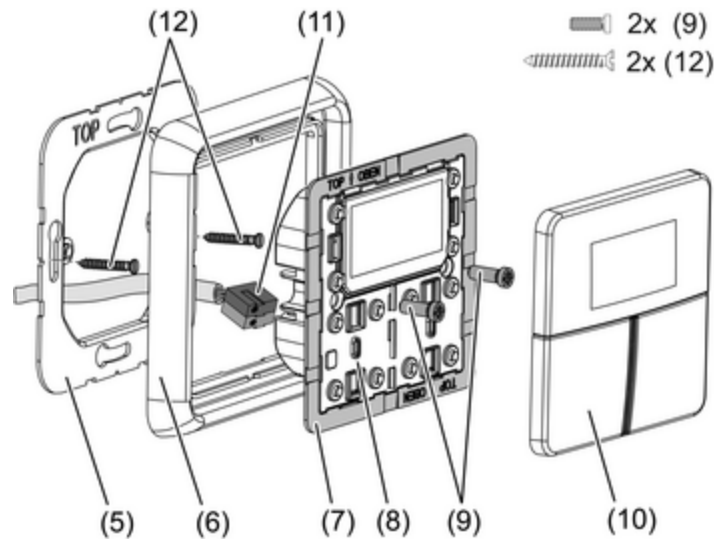

Figure 2: Montage du module régulateur

- (5) Bague support
- (6) Cadre design
- (7) Cadre de l'adaptateur
- (8) Module régulateur
- (9) Vis de fixation
- (10) Surfaces de commande design
- (11) Borne de raccordement KNX
- (12) Vis pour boîtiers

Côté de l'anneau de support **A** pour programmes A, CD et conception FD. Côté de l'anneau de support **B** pour programmes LS.

Hauteur de montage recommandée : 1,50 m.

Pour l'utilisation du module d'extension pour touche sensorielle (figure 3): montage vertical recommandé. Utiliser un grand anneau support (13). Lors du montage, n'utiliser les vis inférieures sur le panneau qu'avec une boîte d'encastrement, par ex. avec un perçage de 6 x10 mm de diamètre, utiliser l'anneau support comme gabarit.

Le module d'extension peut être monté à une hauteur de 1,10 m avec un câble de rallonge (voir chapitre 6.2. Accessoires). Le câble de rallonge est passé dans un tube vide.



DANGER !

Risques d'électrocution en cas d'erreur de montage des appareillages 230 V sous un habillage commun, par exemple pour les prises !

Un choc électrique peut entraîner la mort.

Ne pas installer d'appareillages 230 V en association avec un module d'extension pour touche sensorielle sous un habillage commun !

- Monter l'anneau support (5) ou (13) dans la bonne position sur un boîtier d'appareillage. Marquage **TOP** = vers le haut. Marquage **A** ou **B** vers l'avant. Utiliser exclusivement les vis pour boîtiers (12) fournies.
- Placer le cadre (6) sur l'anneau support.
- Monter l'extension pour module de touche (14) de préférence sous le module de base. Faire passer le câble de raccordement (16) entre la bague support et l'entretoise.

- Module d'extension pour touche sensorielle : raccorder le câble de raccordement (16) dans la bonne position sur l'emplacement (15) du module régulateur. Ne pas écraser le câble de raccordement (figure 3).
- Raccorder le module régulateur (8) à la borne de raccordement KNX (11) du système KNX et le placer sur l'anneau support.
- Fixer le module régulateur (8) et le module d'extension pour touche sensorielle (12) avec les vis pour plastique (8) jointes sur la bague de support. Serrer légèrement les vis en matière plastique.
- Avant le montage des surfaces de commande (10), charger l'adresse physique dans l'appareil (voir chapitre 5.2. Mise en service).

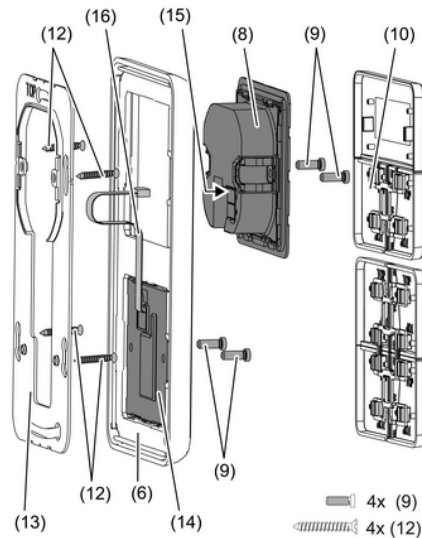

Figure 3: Montage avec module d'extension pour touche sensorielle

- (13) Bague de support pour montage avec module d'extension pour touche sensorielle
- (14) Extension pour module de touche
- (15) Emplacement pour le module d'extension de touche sensorielle
- (16) Câble de raccordement du module d'extension pour touche sensorielle

5.2 Mise en service

Charger l'adresse physique et le logiciel d'application

Planification et mise en service avec ETS3.0d patch A ou ultérieur.

L'appareillage est raccordé et prêt au fonctionnement.

Les touches ne sont pas encore montées.

- i** Lorsque l'appareillage ne comprend pas de logiciel d'application, ou que celui-ci est erroné, la LED de fonctionnement bleue clignote lentement.

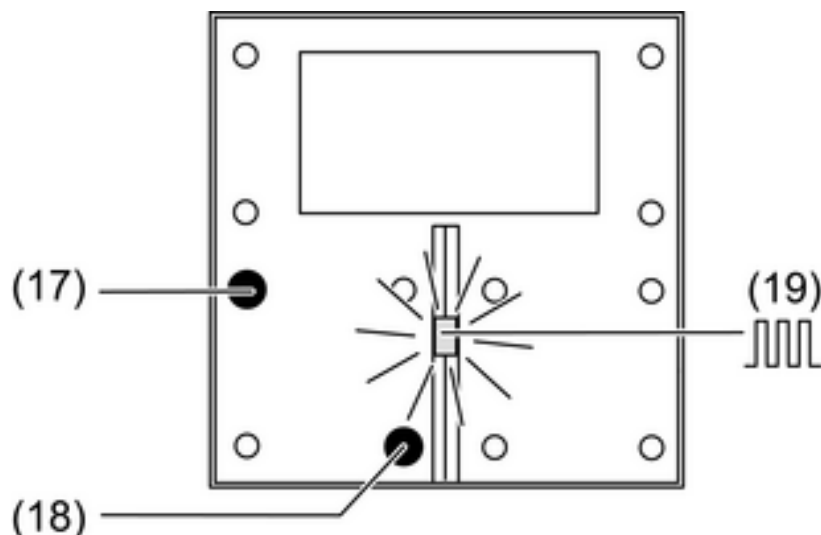

Figure 4: Activer le mode de programmation

- Activer le mode de programmation : appuyer sur la touche (17) et la maintenir enfoncée. Appuyer ensuite sur la touche (18).
La LED de fonctionnement (19) clignote rapidement.
- Charger l'adresse physique dans l'appareillage.
La LED de fonctionnement (19) revient à son état d'origine : éteinte, allumée ou clignote lentement.
- Inscrire l'adresse physique sur l'appareillage.
- Charger le logiciel d'application dans l'appareillage.

Monter les touches de commande

Les touches (10) sont proposées sous forme de jeu de touches complet. Les touches individuelles peuvent être remplacées par des touches avec symboles.

i Croisillons de montage pour le montage des touches non requis.

L'adresse physique est chargée dans l'appareillage.

- Placer les touches (10) dans la bonne position sur l'appareillage et les emboîter en appuyant légèrement. Respecter le marquage **TOP** = haut.

6 Annexes

6.1 Caractéristiques techniques

KNX Medium	TP 1
Mode de mise en service	Mode S
Tension nominale KNX	CC 21 V ... 32 V TBTS
Courant absorbé KNX	max. 25 mA
Type de raccordement KNX	Borne de raccordement
Température ambiante	-5 ... +45 °C
Température de stockage/transport	-25 ... +70 °C
Classe de protection	III

6.2 Accessoires

Kit touche pour Régulateur module compact	Réf. ..4093 TSA..
Extension pour module de touche	Réf. 4094 TSEM
Kit touche, 4 voies, pour Module d'extension	Réf. ..404 TSA..
Prolongateur	Réf. TSEMV70

6.3 Garantie

Nous nous réservons toute modification formelle sur le produit dans la mesure où elle contribue au progrès technique.

Nous accordons les garanties prévues par la loi.

Veillez renvoyer gratuitement l'appareillage accompagné d'une description du dysfonctionnement à notre service après-vente central :

ALBRECHT JUNG GMBH & CO. KG

Service Center
Kupferstr. 17-19
D-44532 Lünen
Service-Line: +49 (0) 23 55 . 80 65 51
Telefax: +49 (0) 23 55 . 80 61 89
mail.vka@jung.de

Equipement technique général

Service-Line: +49 (0) 23 55 . 80 65 55
Telefax: +49 (0) 23 55 . 80 62 55
mail.vkm@jung.de

Equipement technique KNX

Service-Line: +49 (0) 23 55 . 80 65 56
Telefax: +49 (0) 23 55 . 80 62 55
mail.vkm@jung.de

Le signe CE est un signe de libre circulation : il est destiné exclusivement aux autorités et ne représente aucune garantie de qualité.

ALBRECHT JUNG GMBH & CO. KG

Volmestraße 1
D-58579 Schalksmühle

Telefon: +49.23 55.8 06-0
Telefax: +49.23 55.8 06-1 89
E-mail: mail.info@jung.de
Internet: www.jung.de
www.jung-katalog.de