



Manuel d'installation

Kit de télécommandes sans fil

BRC7EA628
BRC7EA629
BRC7EA630
BRC7EA631
BRC7EA632

TABLE DES MATIERES

PRÉCAUTIONS DE SÉCURITÉ.....	1
AVANT L'INSTALLATION	2
INSTALLATION DE LA TÉLÉCOMMANDE	2
INSTALLATION DU RÉCEPTEUR.....	3
RÉGLAGE SUR PLACE	10
ESSAI DE FONCTIONNEMENT	12

Lisez attentivement ces instructions avant l'installation. Conservez ce manuel à proximité pour pouvoir vous y reporter ultérieurement.

Le texte anglais correspond aux instructions d'origine. Les autres langues sont les traductions des instructions d'origine.

1. PRÉCAUTIONS DE SÉCURITÉ

Veillez lire attentivement les "PRÉCAUTIONS DE SÉCURITÉ" avant d'installer l'appareil de climatisation et veillez à l'installer correctement. Après avoir terminé l'installation, s'assurer que l'unité fonctionne correctement dès le début du fonctionnement. Veiller à instruire le client dans le fonctionnement de l'unité et son entretien.

Signification des symboles d'avertissement



ATTENTION Si l'avertissement n'est pas observé, il y a risque de blessure ou d'endommagement de l'appareil.

REMARQUE  Ces instructions assurent une utilisation correcte de l'appareil.







ATTENTION





- Reportez-vous également au manuel d'installation fourni avec l'unité intérieure.
 - S'assurer que les conditions suivantes sont remplies avant de procéder à l'installation.
 - Veiller à ce que rien n'interrompe le fonctionnement de la télécommande sans fil. (Veiller à ce qu'il n'y ait ni source de lumière, ni lampe fluorescente à proximité du récepteur. Veiller également à ce que le récepteur ne soit pas exposé à la lumière directe du soleil.)
 - Veiller à ce que le témoin d'affichage de fonctionnement et autres indicateurs soient faciles à voir.
-



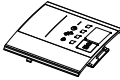
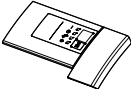

2. AVANT L'INSTALLATION

2-1 ACCESSOIRES

Vérifiez que les accessoires suivants sont inclus avec le kit en option.

Nom	Récepteur		(3) Faisceau de câbles de relais - long	(4) Faisceau de câbles de relais - court	Télécommande sans fil	Vis
	(1) Ensemble récepteur optique	(2) Carte à circuits imprimés de transmission				
Quantité	1 pièce	1 pièce	1 pièce	1 pièce	1 pièce	2 pièces
Forme						

Nom	Support de la télécommande	(5) Plaque du n° d'unité	(6) Panneau de commande (avec étiquette)		(7) Attache
Quantité	1 pièce	1 pièce	1 pièce		1 pièce
Forme					

Nom	Pièce d'étanchéité (8)		Pile sèche LR03 (AM4)	Manuel d'utilisation	Manuel d'installation
Quantité	1 pièce		2 pièces	1 pièce	1 pièce
Forme					

2-2 REMARQUE POUR L'INSTALLATEUR

- Veiller à instruire le client dans le fonctionnement correct du système en lui montrant le mode de fonctionnement joint.

3. INSTALLATION DE LA TÉLÉCOMMANDE

(Installation de la télécommande sans fil)

- Ne pas jeter la télécommande ou lui faire subir des chocs importants. De même, ne pas la placer dans un endroit où elle peut être exposée à de l'humidité ou à la lumière directe du soleil.
- Lors de son utilisation, diriger la partie transmetteur de la télécommande dans la direction du récepteur.
- La distance de transmission directe de la télécommande est d'environ 7 mètres.
- Le signal ne peut pas être transmis si un obstacle (par ex., un rideau) se trouve entre le récepteur et la télécommande.

• **Installation sur un mur ou un pilier**

1. Fixer le porte-télécommande à l'aide de la vis.

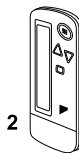

2. Faites glisser la télécommande dans son support par le haut.

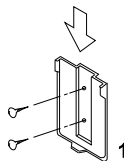

• **Insertion des piles**

1. Ouvrir le couvercle arrière de la télécommande en le faisant glisser dans le sens de la flèche.

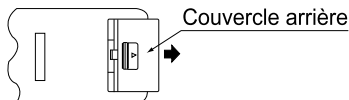

2. Insérer les piles sèches jointes. Les insérer correctement en faisant correspondre les marques de polarité (+) et (-) comme indiqué. Puis refermer le couvercle arrière.

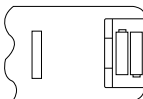

4. INSTALLATION DU RÉCEPTEUR

(1) Préparations avant l'installation

Démontez le couvercle de service et la grille avant. Pour les détails concernant le démontage, reportez-vous au manuel d'installation fourni avec l'unité intérieure principale.

(2) Détermination de l'adresse et de la télécommande PRINCIPALE/AUX.

Si vous souhaitez que plusieurs télécommandes sans fil fonctionnent dans une même pièce, vous devez procéder au réglage de l'adresse pour le récepteur et la télécommande sans fil.

Si vous souhaitez que plusieurs télécommandes sans fil fonctionnent dans une même pièce, vous devez modifier le commutateur PRINCIPAL/SECONDAIRE du récepteur.

PROCEDURE DE REGLAGE

1. Réglage du récepteur

Réglez l'interrupteur d'adresse sans fil (SS2) situé sur la carte à circuits imprimés de transmission (2) conformément au tableau ci-dessous.

No. de l'unité	No. 1	No. 2	No. 3
Interrupteur d'adresse sans fil (SS2)			

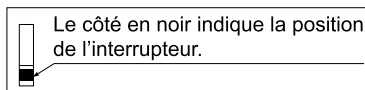

Lors de l'utilisation d'une télécommande câblée et d'une télécommande sans fil pour 1 unité intérieure, la télécommande câblée doit être réglée sur PRINCIPAL. Donc, régler l'interrupteur PRINCIPAL/AUX (SS1) du récepteur sur AUX. (La télécommande avec fil sera considérée comme "PRINCIPAL".)

Carte à circuits imprimés de transmission (2)

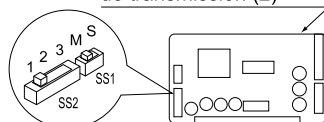

	PRINCIPAL	AUX
Interrupteur PRINCIPAL/AUX (SS1)		

2. Réglage de l'adresse de la télécommande sans fil (elle est réglée à l'usine sur "1")

(Réglage depuis la télécommande)

- Maintenir les boutons et appuyés pendant au moins 4 secondes pour obtenir le mode Réglage Local. (Indiqué dans la zone d'affichage dans la figure de droite.)
- Presser le bouton du ventilateur et sélectionner un réglage multiple (A/b). Chaque fois que le bouton est pressé, l'affichage commute entre "A" et "b".
- Appuyer sur le bouton " " et le bouton " " pour régler l'adresse.

→ 1 → 2 → 3 → 4 → 5 → 6

L'adresse peut être réglée de 1 à 6, mais la régler de 1 à 3 et à la même adresse que le récepteur. (Le récepteur ne fonctionne pas avec les adresses 4 à 6.)

- Presser le bouton pour entrer le réglage.
- Maintenir le bouton pendant au moins 1 seconde pour quitter le mode Réglage Local et retourner à l'affichage normal.

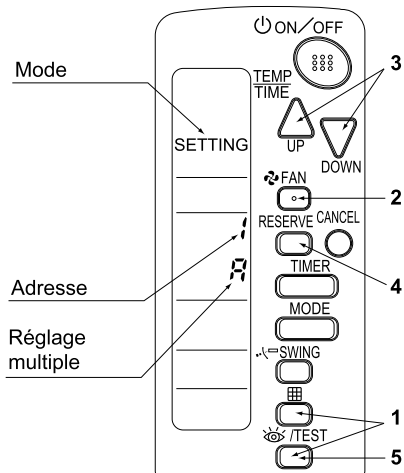

Réglages multiples a/b

Lorsque l'unité intérieure est opérée par commande extérieure (télécommande centrale, etc.), elle peut ne pas répondre aux commandes MARCHE/ARRÊT et de réglage de température provenant de cette télécommande. Vérifier le réglage désiré par le client et effectuer les réglages multiples comme montré ci-dessous.

Télécommande		Mouvement lorsque le fonctionnement est commandé par les autres climatiseurs et appareils
Réglage multiple	Affichage de la télécommande	
A: Standard	Tous les articles sont affichés.	Lors du changement de fonctionnement, le réglage de la température ou équivalent est effectué par la télécommande et l'unité intérieure refuse l'instruction. (Signal émettant le son "piii" ou "pick-pick-pick") Ceci entraînera une divergence entre l'état de fonctionnement de l'unité intérieure et l'indication s'affichant sur la télécommande.
b: Système Multiple	Les opérations demeurent affichées peu de temps après leur exécution.	Toutes les commandes sont acceptées. (Son de réception de signal "bip-bip") Si l'indication de la télécommande ne s'affiche pas, la divergence susmentionnée ne se produira pas.

- Fixez la plaque du numéro d'unité fournie (5) à la grille avant de l'unité intérieure et à l'arrière de la télécommande sans fil.

[PRECAUTIONS A PRENDRE]

Spécifiez le même numéro d'unité pour le récepteur et la télécommande sans fil. Si le réglage est différent, le signal de la télécommande ne peut pas être transmis.

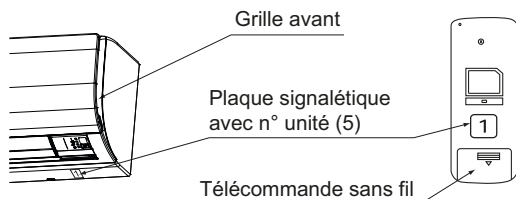

(3) Fixation du récepteur

1. Raccordez le faisceau de câbles de relais – long (3) fourni et le faisceau de câbles de relais – court (4) au connecteur de la carte à circuits imprimés de transmission (2).

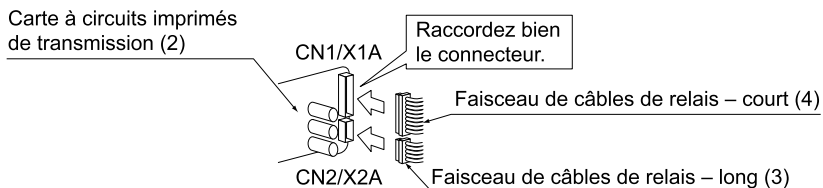

2. Comme indiqué sur la figure, insérez la carte à circuits imprimés de transmission (2) dans la languette 1, puis insérez-la dans la languette 2 tout en poussant la languette 1 dans le sens de la flèche.

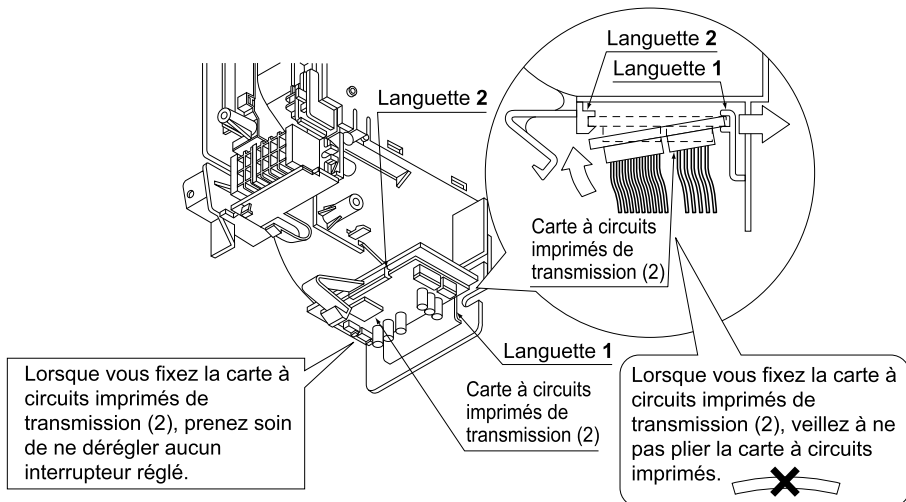

3. Fixez l'assemblage récepteur optique (1) fourni aux 2 languettes de l'unité intérieure, conformément à la figure.

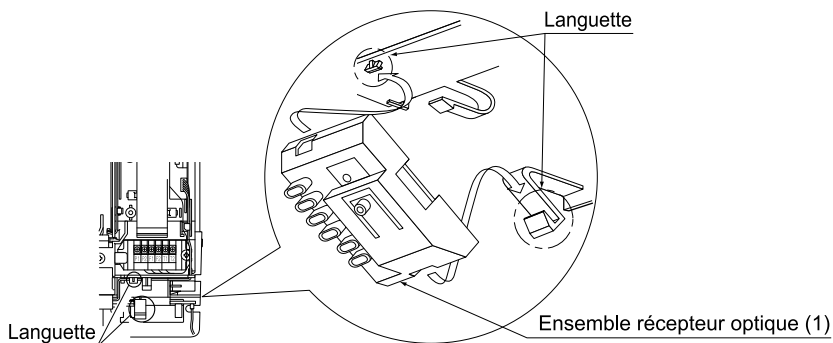

4. Raccordez les faisceaux de câbles de relais raccordés à la carte à circuits imprimés de transmission (2) à l'étape 1. comme suit :

- Faisceau de câbles de relais – long (3) raccordé au connecteur X24A de la carte à circuits imprimés de l'unité intérieure
 - Faisceau de câbles de relais – court (4) au connecteur CN1/X1A de l'ensemble récepteur optique (1)
- Après avoir effectué ces raccordements, serrez le faisceau de câbles de relais long (3) et le faisceau de câbles de relais court (4) avec le serre-fils fourni (7).

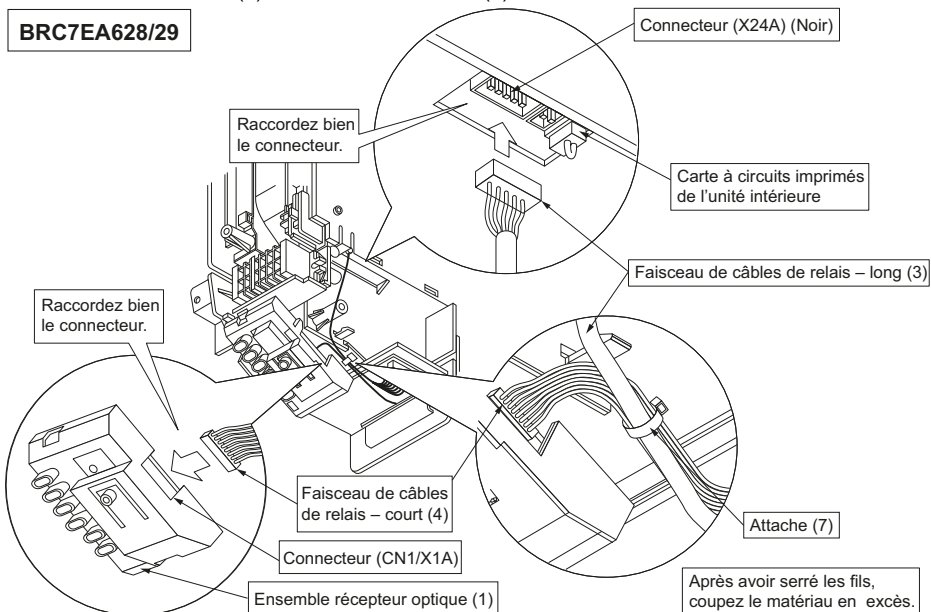

BRC7EA630/631 - en association avec une unité intérieure VRV

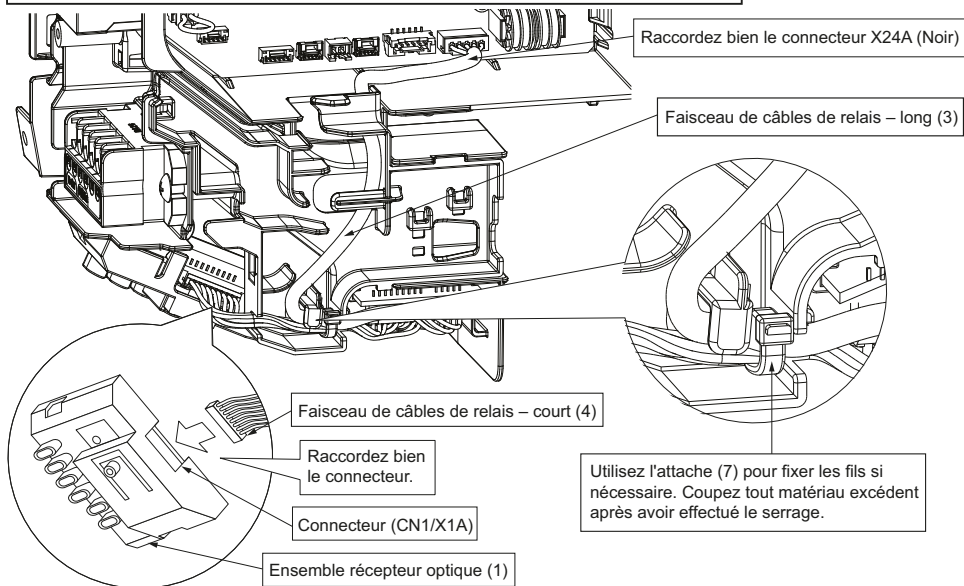

BRC7EA631 - en association avec une unité intérieure Sky Air

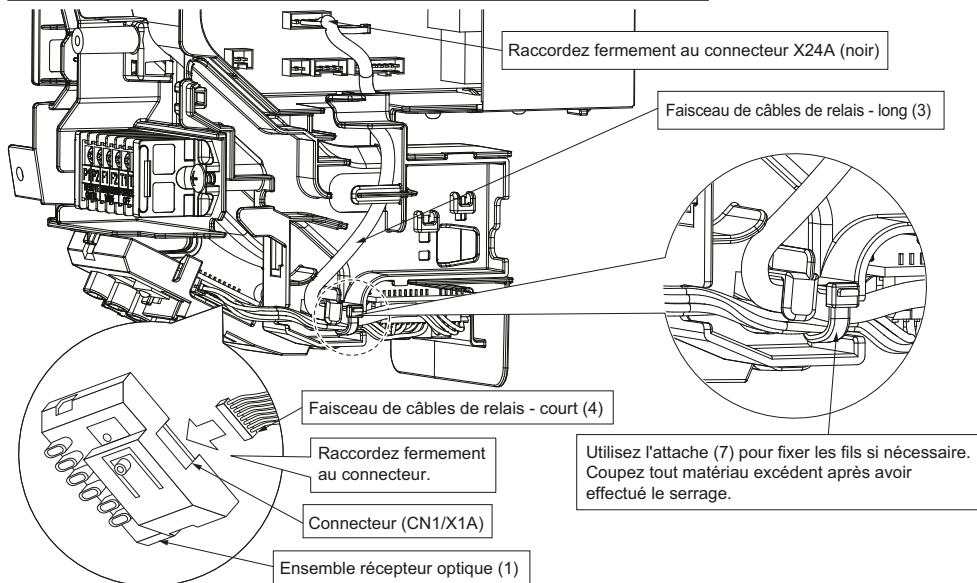

BRC7EA632

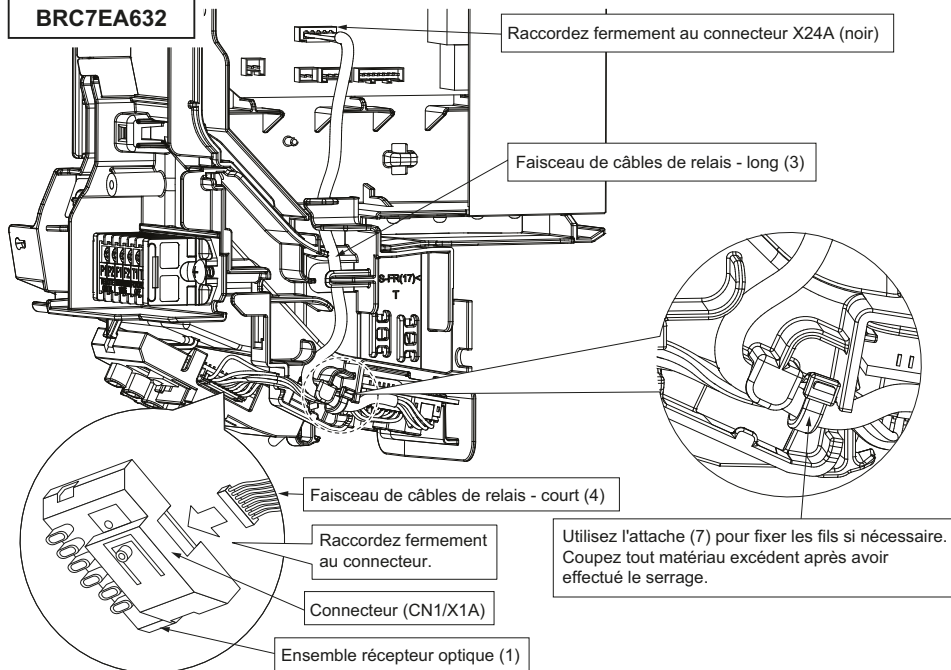

(4) Fixation du panneau de commande

BRC7EA628, 629, 630, 631

1. Retirez la pièce d'étanchéité et préparez-en une nouvelle (accessoire).

Vue intérieure de la grille avant

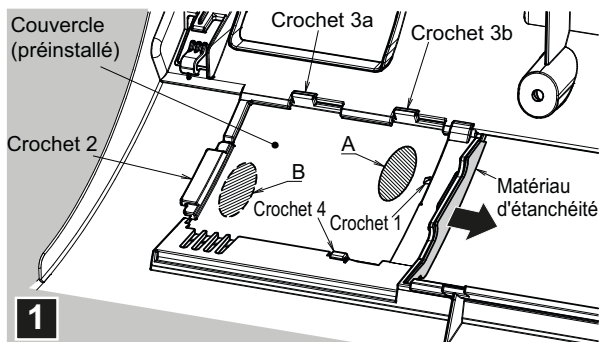

REMARQUE

- L'emplacement des crochets est le même pour le panneau de commande et le couvercle préinstallé.

2. Faites glisser le couvercle sur le côté tout en appuyant sur l'emplacement A, à l'arrière, et sur l'emplacement B, à l'avant. Les crochets 1 et 2 sont alors libérés.
3. Retirez le couvercle en tirant sur le côté gauche, en l'éloignant de la grille avant et en désenclenchant les crochets 3a, 3b et 4.

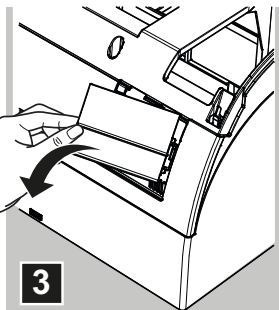
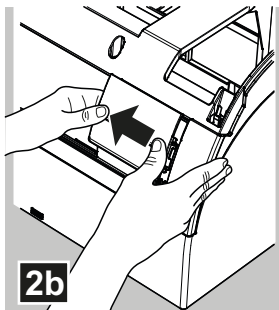
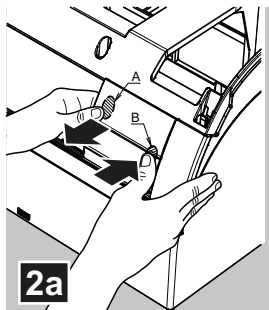

4. Placez le crochet 4, sur le panneau de commande, à l'emplacement prévu sur la grille avant.
5. Fixez les crochets 3a et 3b en les appuyant contre la grille avant.

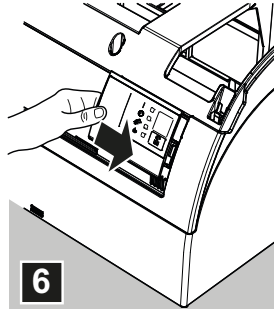
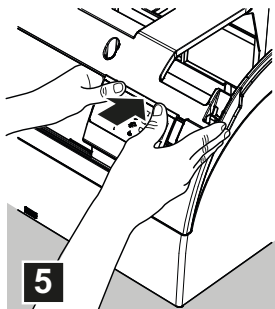
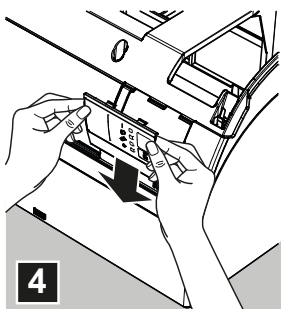

6. Faites glisser le panneau de commande conformément aux instructions pour fixer les crochets 1 et 2 en position.

7. Le positionnement du panneau de commande sur la grille avant doit être identique à la figure ci-après.
8. Posez la nouvelle pièce d'étanchéité dans sa position d'origine (accessoire [8]).

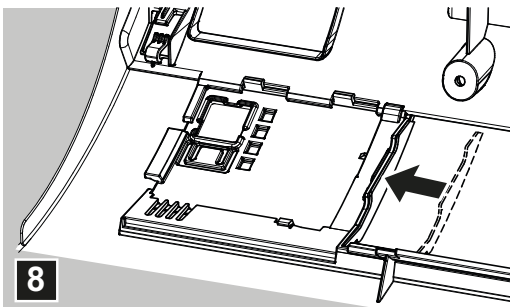
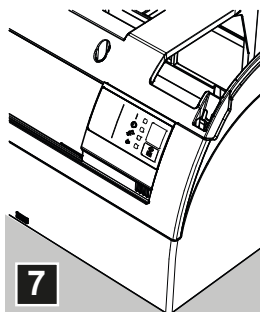

9. Fixez la grille avant et le couvercle de service sur l'unité intérieure, conformément au manuel d'installation de l'unité intérieure.

BRC7EA632

1. Retirez la pièce d'étanchéité et préparez-en une nouvelle (accessoire).

Vue intérieure de la grille avant

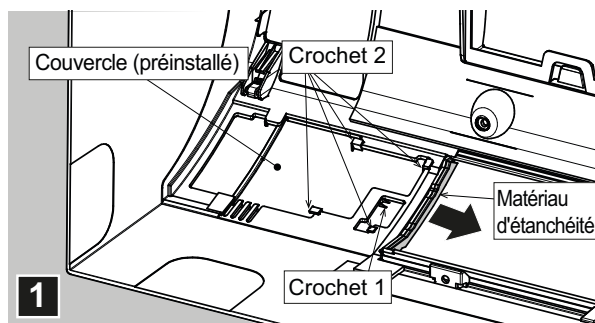

REMARQUE

- L'emplacement des crochets est le même pour le panneau de commande et le couvercle préinstallé.
2. Pour enlever le couvercle préinstallé, tirez légèrement sur la partie de la grille avant (comme indiqué ci-dessous) pour la détacher du crochet (1) et glissez le couvercle vers le côté extérieur pour enlever le couvercle des crochets (2).

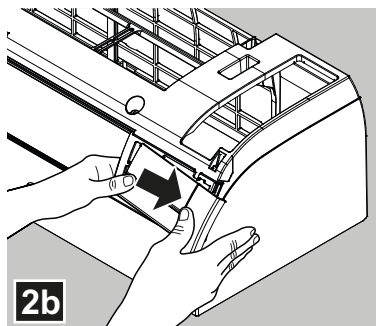
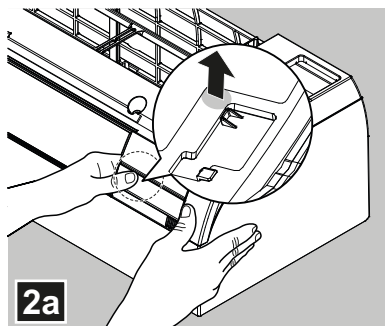

3. Installez le panneau de commande en le glissant comme indiqué ci-dessous. Exercez une légère pression et veillez à aligner le panneau avec tous les crochets. Le panneau s'enclenchera dans la position du crochet (1).
4. Posez la nouvelle pièce d'étanchéité dans sa position d'origine (accessoire [8]).

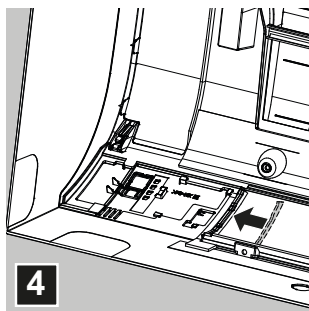
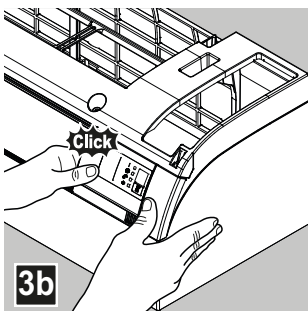
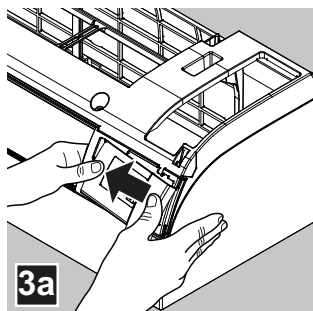

5. Fixez la grille avant et le couvercle de service sur l'unité intérieure, conformément au manuel d'installation de l'unité intérieure.

5. RÉGLAGE SUR PLACE

Lorsque des accessoires en option sont montés sur l'unité intérieure, il se peut que le réglage de l'unité doive être modifié. Reportez-vous au manuel d'instructions (manuel en option) pour chaque accessoire en option ou au manuel d'installation fourni avec l'unité intérieure.

Procédure

1. En mode normal, presser le bouton pendant au moins quatre secondes afin d'entrer le MODE DE REGLAGE LOCAL.
2. Sélectionner le numéro de MODE désiré à l'aide du bouton .
3. Appuyer sur le bouton "" et sélectionner le numéro du PREMIER CODE.
4. Appuyer sur le bouton "" et sélectionner le numéro du DEUXIÈME CODE.
5. Pousser le bouton et les réglages présents sont CALES.
6. Pousser le bouton pour retourner au MODE NORMAL.

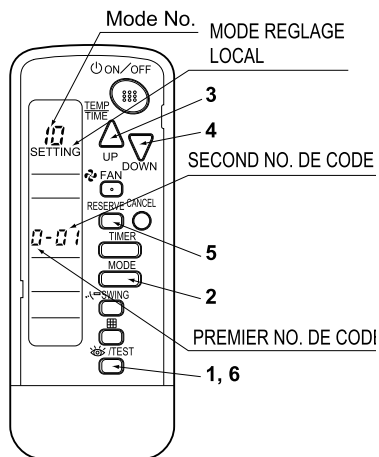

(Exemple)

Si le nettoyage du filtre à air est réglé sur "Encrassement du filtre-Lourd", régler le numéro de MODE sur "10", le numéro du PREMIER CODE sur "0" et le numéro du DEUXIÈME CODE sur "02".

Numéro de MODE	Numéro de PREMIER CODE	DESCRIPTION DU REGLAGE	Numéro de DEUXIÈME CODE (REMARQUE)				
			01		02		03
10	0	Encrassement du filtre Lourd/Léger (Réglage pour espacer le temps de nettoyer le filtre à air). (Réglage pour un encrassement du filtre lourd et espacement du temps de l'affichage du nettoyage du filtre à air diminué de moitié.)	Léger	Environ 200 heures	Lourd	Environ 100 heures	–
	3	Espacement du temps du nettoyage du filtre à air (Réglage lorsque le signe du filtre doit ne pas être affiché)	Afficher		Ne pas afficher		–
12 (Système VRV)	1	Entrée MARCHE/ARRET depuis l'extérieur (Régler pour permettre le démarrage/arrêt depuis la télécommande.)	Entrée ARRET Forcé		MARCHE/ARRÊT		–
	2	Commutateur différentiel du thermostat (Régler lors de l'utilisation du détecteur du thermostat de la télécommande.)	1°C		0,5°C		–
13	0	Mode d'augmentation du débit d'air (à régler sur demande de l'utilisateur)	Standard		Petite augmentation		Augmentation

REMARQUE

- Le numéro du DEUXIÈME CODE est réglé à l'usine sur "01".

N'utilisez aucun réglage qui n'est pas repris dans le tableau ou dans le manuel d'installation fourni avec l'unité intérieure.

Pour la commande de groupe avec une télécommande sans fil, les réglages initiaux des unités intérieures du groupe sont les mêmes. (Pour la commande de groupe, se référer aux instructions d'installation jointes à l'unité intérieure pour commande de groupe.)



6. ESSAI DE FONCTIONNEMENT

Pour unité intérieure VRV

- Effectuer l'essai de fonctionnement conformément aux instructions d'installation jointes à l'unité intérieure.

Pour unité intérieure Sky Air

- Effectuez un test de fonctionnement de l'unité intérieure. Pendant le fonctionnement d'essai, l'unité intérieure parcourt les divers modes de fonctionnement et fonctions pour vérifier s'ils sont prêts à fonctionner.
- Après avoir terminé la canalisation frigorifique, la tuyauterie d'évacuation et le câblage électrique, faites fonctionner l'unité conformément à la procédure indiquée dans le tableau ci-dessous afin de protéger l'unité.

Ordre	Description de l'opération
(1)	Ouvrez complètement la vanne d'arrêt du côté gaz.
(2)	Ouvrez complètement la vanne d'arrêt du côté liquide.
(3)	Mettez sous tension au moins 6 heures avant d'utiliser l'unité.
(4)	Définissez sur le mode de fonctionnement du rafraîchissement avec la télécommande, et appuyez ensuite sur le bouton MARCHE/ARRÊT pour démarrer le fonctionnement.
(5)	Appuyez 2 fois sur le bouton  et laissez le fonctionnement continuer pendant 3 minutes en mode d'essai de fonctionnement.
(6)	Appuyez sur le bouton  pour vérifier l'actionnement.
(7)	Appuyez 1 fois sur le bouton  pour revenir au mode de fonctionnement normal.
(8)	Vérifiez les fonctions conformément au manuel de fonctionnement.

[PRÉCAUTIONS À PRENDRE]

- Se référer aux instructions d'installation jointes à l'unité extérieure pour les types de système à fonctionnement individuel.

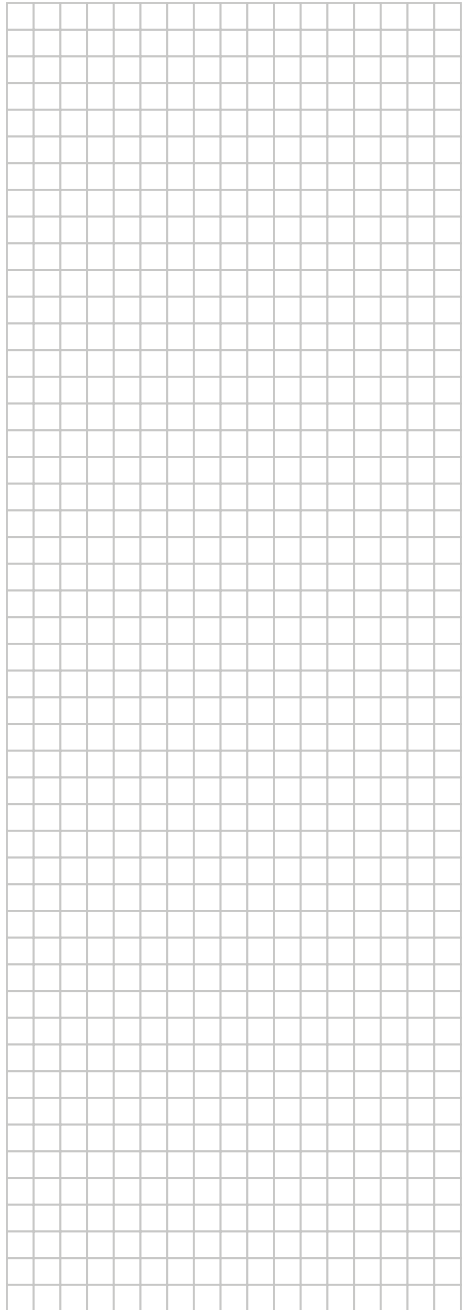
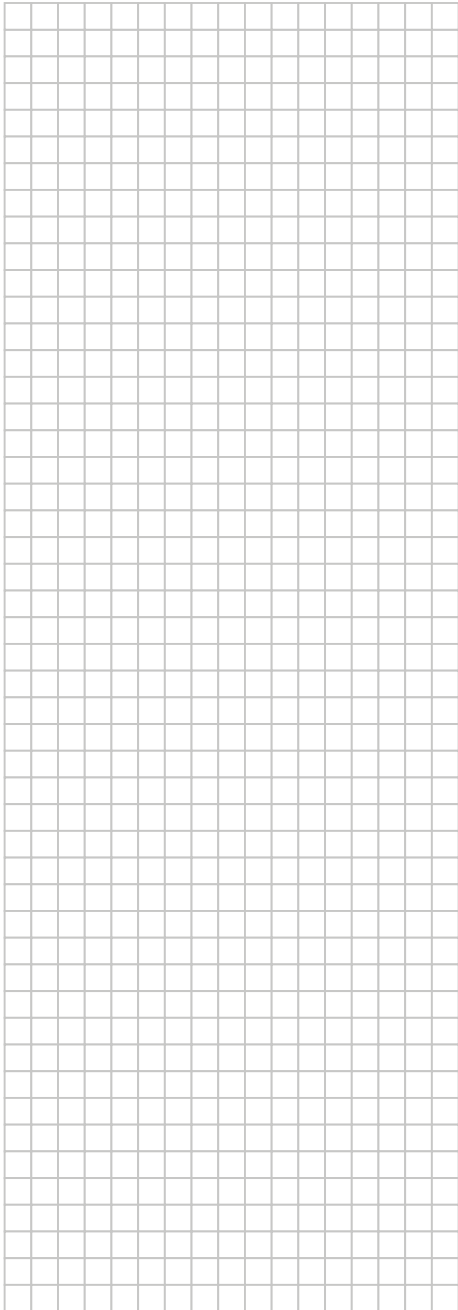

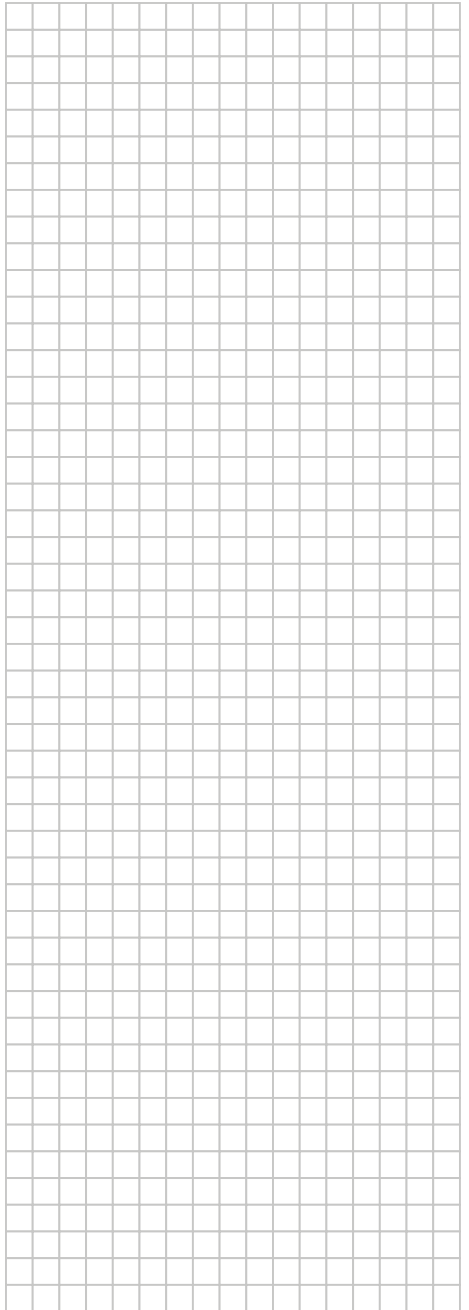
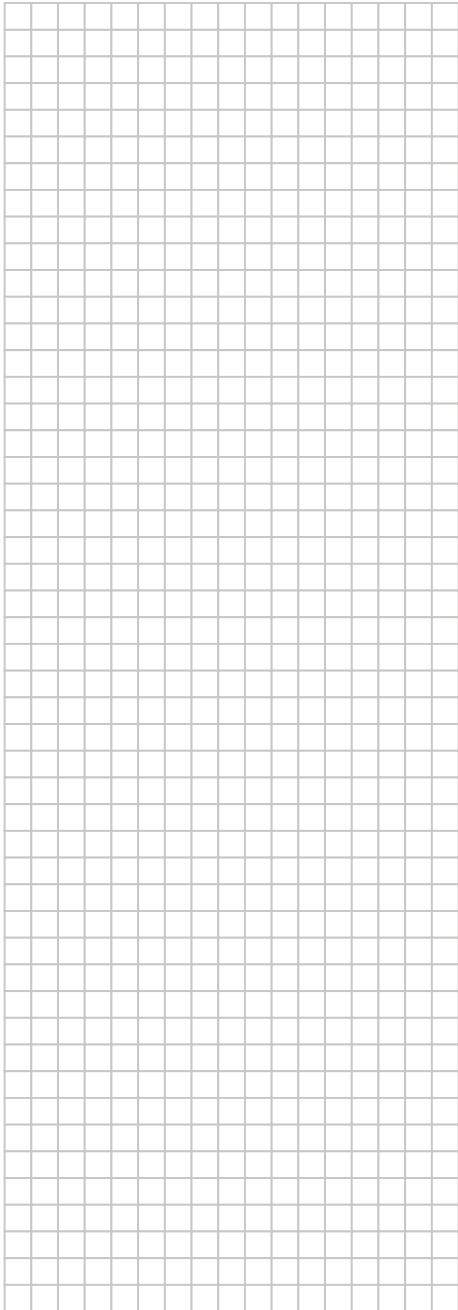

DAIKIN EUROPE N.V.

Zandvoordestraat 300, B-8400 Oostende, Belgium

Copyright 2021 Daikin