

Fiche produit

Caractéristiques

XACB219

Harmony XACB - boîte pendante - 2 poussoirs



Principales

Gamme de produits	Harmony XAC
Type de produit ou équipement	Poste de commande pendent
Nom de l'appareil	XACB

Complémentaires





Type de station de contrôle	Double isolation
Matière du coffret	Polyester renforcé verre
Type de circuit électrique	Circuit de puissance
Type d'extensibilité	Complet, prêt à utiliser
Application de la boîte pendante	Contrôle du moteur de levage à une vitesse
Composition de poste de commande	2 boutons-poussoirs
Type de bouton de commande	Premier bouton-poussoir bipolaire raise, slow Deuxième bouton-poussoir bipolaire lower, slow
Compatibilité produit	XESD1191 pour opération d'inversion
Verrouillage mécanique	Avec interverrouillage mécanique
Couleur station de contrôle	Jaune
Mode de raccordement	Borniers à vis-étrier, 1 x 2,5mm ² avec ou sans embout Borniers à vis-étrier, 2 x 1,5 mm ² avec ou sans embout
Normes	CSA C22.2 No 14 EN/IEC 60947-5-1 EN/IEC 60204-32
Certifications du produit	CSA type 4
Traitement de protection	TH
Température ambiante de fonctionnement	-25...70 °C
Température ambiante de stockage	-40...70 °C
Tenue aux vibrations	15 gn (f= 10...500 Hz) se conformer à CEI 60068-2-6
Tenue aux chocs mécaniques	100 gn se conformer à CEI 60068-2-27
Catégorie de surtension	Classe II se conformer à IEC 61140
Degré de protection IP	IP65 se conformer à CEI 60529
Endurance mécanique	1000000 cycle
Entrée de câble	Rubber sleeve with stepped entry 10...22 mm
[I _{th}] courant thermique d'emploi sous enveloppe	12 A
[U _i] tension assignée d'isolement	500 V (degré de pollution 3) se conformer à IEC 60947-1 600 V conforming to CSA
[U _{imp}] tension assignée de tenue aux chocs	6 kV se conformer à IEC 60947-1
Fonctionnement des contacts	À action brusque
Force d'actionnement	17 N push-button
Protection contre les courts-circuits	10 A fuse protection by cartridge fuse type aM

Puissance nominale en hp	2 Hp at 240 V, CSA certified 3 Hp at 600 V, CSA certified 5 hp at 400 V, CSA certified
Puissance assignée d'emploi en W	2200 W AC-3 at 240 V conforming to IEC 60947-3 appendix A 2200 W AC-3 at 400 V conforming to IEC 60947-3 appendix A 2200 W AC-4 at 240 V conforming to IEC 60947-3 appendix A 2200 W AC-4 at 400 V conforming to IEC 60947-3 appendix A
Durée de vie électrique	300000 Cycles AC-3, 2200 W at 240 V, operating rate <10 cyc/mn, load factor = 0.4 conforming to IEC 60947-3 appendix A 300000 Cycles AC-3, 2200 W at 400 V, operating rate <10 cyc/mn, load factor = 0.4 conforming to IEC 60947-3 appendix A 300000 Cycles AC-4, 2200 W at 240 V, operating rate <10 cyc/mn, load factor = 0.4 conforming to IEC 60947-3 appendix A 300000 Cycles AC-4, 2200 W at 400 V, operating rate <10 cyc/mn, load factor = 0.4 conforming to IEC 60947-3 appendix A 500000 Cycles AC-3, 1500 W at 240 V, operating rate <10 cyc/mn, load factor = 0.4 conforming to IEC 60947-3 appendix A 500000 Cycles AC-4, 1500 W at 240 V, operating rate <10 cyc/mn, load factor = 0.4 conforming to IEC 60947-3 appendix A 800000 Cycles AC-3, 1500 W at 400 V, operating rate <10 cyc/mn, load factor = 0.4 conforming to IEC 60947-3 appendix A 800000 cycles AC-4, 1500 W at 400 V, operating rate <10 cyc/mn, load factor = 0.4 conforming to IEC 60947-3 appendix A
Description des bornes ISO n°1	(43-44)NO (23-24)NO (13-14)NO (33-34)NO
Identification connecteurs	(13-14)NO (11-12)NC
Poids du produit	0,355 kg

Emballage

Type d'emballage 1	PCE
Nombre d'unité par paquet	1
Poids de l'emballage (Kg)	764 g
Hauteur de l'emballage 1	10,5 cm
Largeur de l'emballage 1	11,5 cm
Longueur de l'emballage 1	26,5 cm
Type d'emballage 2	S03
Nb produits dans l'emballage 2	6
Poids de l'emballage 2	5,15 kg
Hauteur de l'emballage 2	30 cm
Largeur de l'emballage 2	30 cm
Longueur de l'emballage 2	40 cm

Durabilité de l'offre

Régulation REACH	 Déclaration REACH
Sans SVHC REACH	Oui
Directive RoHS UE	Conformité pro-active (Produit en dehors du scope légal RoHS UE)  Déclaration RoHS UE
Sans métaux lourds toxiques	Oui
Sans mercure	Oui
Information sur les exemptions RoHS	 Oui
Régulation RoHS Chine	 Déclaration RoHS Pour La Chine
DEEE	Sur le marché de l'Union Européenne, le produit doit être mis au rebut selon un protocole spécifique de collecte des déchets et ne jamais être jeté dans une poubelle d'ordures ménagères.

Garantie contractuelle

Garantie	18 mois
----------	---------

Dimensions

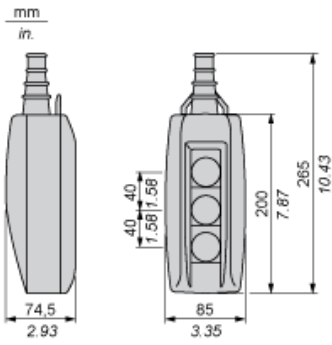

Protective cable sleeves

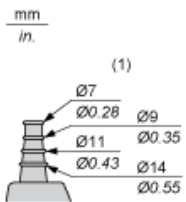

(1) Internal \emptyset

Control of Single-Speed Reversing Motor 2-Phase Switching

With XESD1191 contact block, to be ordered separately

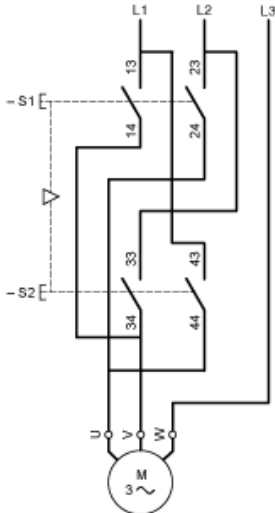

Combined with 3-pole isolating block XACS399 or XACS3991, shown in the unoperated position (pendant station "supplied"), fitted with key release trigger action latching Emergency stop operator.

