

Distributeurs de niveaux 200 A

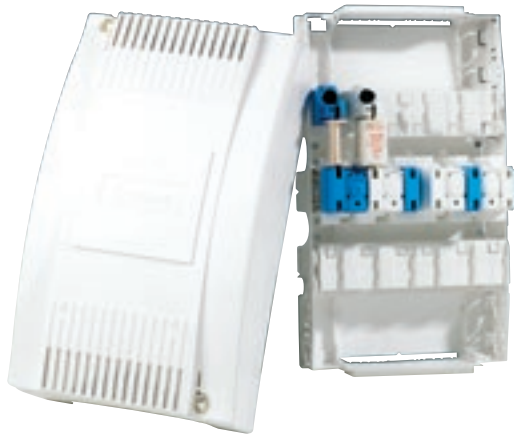

Distributeur de niveau 200 A
Nom. ERDF 69.02.428 - Réf 0350.250



Détail connectique

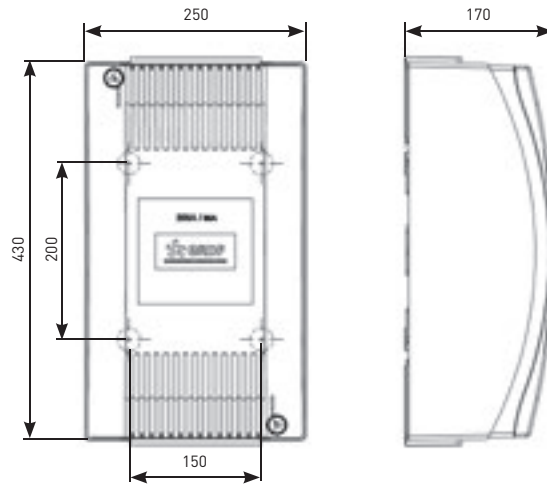

Capacité raccordement principal

- Câbles cuivre de 25 à 95 mm² ou aluminium de 35 à 95 mm² à âme circulaire conformes à la norme NF C 32-321 ou 33-210.

Distributeurs d'arrivée 200 A



Distributeur d'arrivée 200 A
Nom. ERDF 69.02.429 - Réf 0350.260

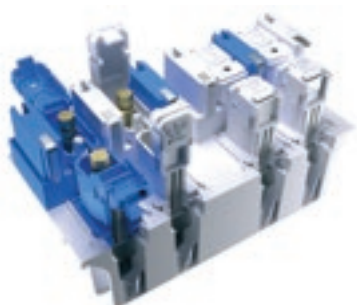

Détail connectique

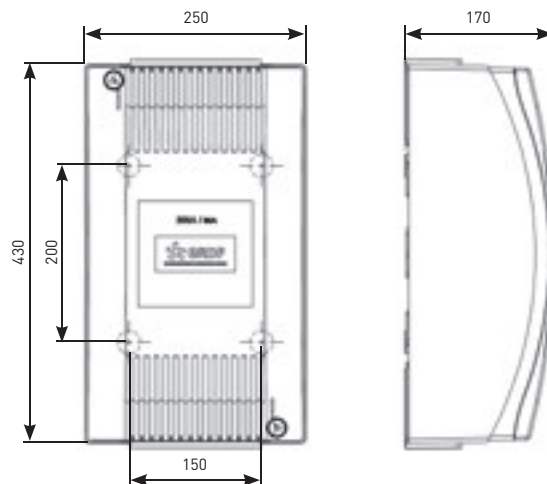

Arrivée colonne

- Câbles cuivre de 25 à 95 mm² ou aluminium de 35 à 95 mm² à âme circulaire conformes à la norme NF C 32-321 ou conducteurs conformes à la norme NF C 33-210 et à la spécification technique HN 33-S-33 sans mise au rond préalable des âmes.
- Raccordement autorisé d'un câble 150 mm² cuivre rond ou 150 mm² alu sectoral avec mise en rond préalable.

Départ colonne

- Câbles cuivre de 25 à 95 mm² ou aluminium de 35 à 95 mm² à âme circulaire conformes à la norme NF C 32-321 ou 33-210.

Coupe-Circuit Principal Individuel CCPI type CPF 60 A

Le CPF CAHORS 60 A est composé :

- d'une connectique à perforation d'isolant (IPXXB intégré) pour le raccordement de la dérivation individuelle (capacité de raccordement 6 à 35² Cu et 16 à 35² Alu)
- d'une vis à limiteur de couple
- d'une mâchoire pour la réception du fusible
- d'une zone pour l'identification du client
- d'une prise de vérification d'absence de tension (VAT)

La manœuvre du fusible ou de la barrette de sectionnement se fait par poignée normalisée.



Ensemble mono CPF 60 A

Réf. 0241.006

Variante : le CPF interchangeable est conforme au plan d'interchangeabilité spécifié dans la spécification HN 62-S-35 et permet de se monter chez l'ensemble des distributeurs 200 A à technologie CPF de la profession.



Ensemble mono CPF 60 A interchangeable

Nom. ERDF 69.40.524 - Réf. 0241.008

Cornets d'épanouissement pour distributeur 200 A



Cornet d'épanouissement long

Réf. 0935.069



Cornet d'épanouissement latéral court 3 directions





Réf. 0935.076





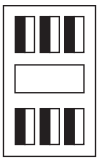
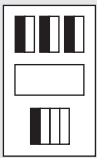
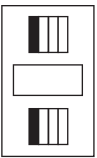



Cornet d'épanouissement

Réf. 0935.054

Capacités de branchement maximal autorisé

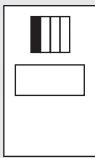
Distributeurs de niveau 200 A			
CCPI	6 monophasés 60 A	3 monophasés 60 A 1 triphasé 60 A	2 triphasés 60 A
			
			

Configurations identiques en position horizontale.

Distributeurs d'arrivée 200 A		
CCPI	3 monophasés 60 A	1 triphasé 60 A
		
		

Configurations identiques en position horizontale.

Étiquettes de repérage bas de porte

Il est obligatoire de faire un repérage en bas de porte de chaque logement correspondant au numéro de la dérivation individuelle.

Notre gamme d'étiquettes se compose de 2 lots :

- un sachet de 20 étiquettes pour des immeubles de 5 niveaux (4 clients par niveau)
- et un sachet de 56 étiquettes pour des immeubles de 7 niveaux (8 clients par niveau).

De mise en œuvre simple et rapide par autocollant, elles s'adaptent à tous types de support et permettent une meilleure finition de l'installation.

Caractéristiques techniques :

Dimensions des étiquettes :
30 x 40 mm, ép. 1,5 mm

Écriture en blanc sur fond mat

La numérotation est conforme à la norme NFC 14-100 :

- Le chiffre des centaines indique le numéro d'étage
- Le chiffre des dizaines et des unités forment le numéro de l'appartement ou du local sur le palier.

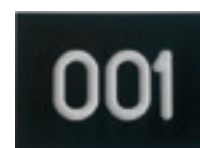

Pour toute demande particulière, nous consulter.

Références

	Nom. ERDF	Sigle ERDF	Sigle Eclair
Distributeurs			
Distributeur de niveau 200 A CPF	69.02.428	0350.250	0350.251
Distributeur d'arrivée 200 A CPF	69.02.429	0350.260	0350.261
Coupe-Circuit Principal Individuel CCPI type CPF			
CPF 60 A neutre distributeur CAHORS			0241.002
CPF 60 A phase distributeur CAHORS			0241.003
Ensemble mono CPF 60 A distributeur CAHORS			0241.006
Ensemble tri CPF 60 A distributeur CAHORS			0241.007
CPF 60 A neutre interchangeable			0241.005
CPF 60 A phase interchangeable			0241.004
Ensemble mono CPF 60 A interchangeable	69.40.524	0241.008	
Ensemble tri CPF 60 A interchangeable	69.40.525	0241.009	
Accessoires			
Cornet d'épanouissement long			0935.069
Cornet d'épanouissement latéral court 3 directions			0935.076
Cornet d'épanouissement pour distributeur 200 A			0935.054
Couteau de neutre T00	69.43.512	0900.600	
Fusible Taille 00 AD - 45 A	69.43.514	0900.212	
Fusible Taille 00 AD - 60 A	69.43.513	0900.211	
Poignée de manœuvre isolée pour cartouche fusible T00	69.41.283	0902.004	
Sachet de 20 étiquettes 30 x 40 mm (4 clients par niveau sur 5 niveaux)			0935.023
Sachet de 56 étiquettes 30 x 40 mm (8 clients par niveau sur 7 niveaux)			0935.024
Étiquette 30 x 40 mm - marquage sur mesure			0935.014