

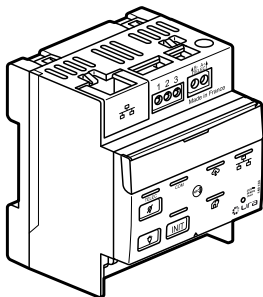

## TELECOMMANDE CONNECTEE ETHERNET RJ

Réf. 140 130



### 1 Caractéristiques techniques

Alimentation .....	: 230 V <sub>~</sub> 50 Hz - 10 mA
Capacité des bornes .....	: 2 x 1,5 mm <sup>2</sup>
Fixation .....	: sur rail □
Encombrement .....	: 4 modules (70 mm)
Tension de sortie télécommande .....	: TBTS
Batterie* .....	: 3,6 V Ni-MH 2/3 AAA, 300 mAh

Mode	Standard	Surveillé	Surveillé connecté
Capacité de la télécommande			
Nombre de produits (BAES, BAAS, alarmes type 4)	600	63	63

(\*) Pour le changement du Pack batterie consulter la fiche technique

## 2 Description

Commande à distance / Report de télécommande

RJ 45 / Ethernet

Sortie télécommande

Communication en mode surveillé

Ordre de télécommande

Extinction = EXT

Etat mode surveillé :  
- Vert fixe : OK  
- Vert/Rouge clignotant :  
initialisation de l'installation  
- Rouge : Défaut

Allumage = ALL

Alimentation générale 230 V~

Détection de l'alimentation de l'éclairage normal

**i** En mode standard, tous les voyants de la télécommande sont éteints.

## 3 Modes de fonctionnement

Ce produit dispose de 3 modes de fonctionnement :

- Mode standard : jusqu'à 600 produits
- Mode surveillé : permet la surveillance d'installations, jusqu'à 63 produits maxi.
- Mode surveillé connecté : mode surveillé avec gestion à distance à l'aide de l'application **URA EVA**

**i** Par défaut, la télécommande est configurée en mode standard.

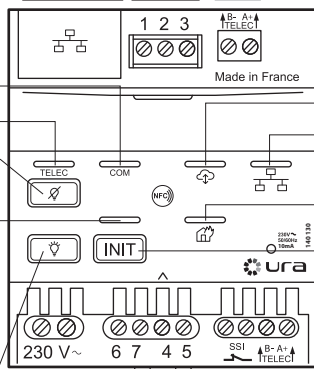

Mode surveillé connecté

Réseau Ethernet

Alarme incendie

Initialisation de l'installation en mode surveillé

Entrée pour extension de l'installation

Entrée contact NF de détection du contact de sécurité positive

Commande de contacteur d'éclairage (1 A continu, 10 A pendant 10 ms)

## 4 Utilisation (pour les 3 modes de fonctionnement)

### • Mise au repos des BAES, secteur absent (Règlement de sécurité des E.R.P. – article EC14)

1) Arrêt d'exploitation de l'établissement : mise hors tension de l'éclairage normal.

- Un appui sur la touche "extinction"  met les BAES au repos (évite de décharger les accumulateurs après interruption volontaire de l'éclairage normal).



- Un appui sur la touche "allumage"  remet les BAES en fonctionnement.

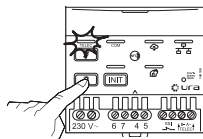

Ces deux commandes sont confirmées par l'allumage de la LED verte (  ).

2) Reprise d'exploitation de l'établissement : remise sous tension de l'éclairage normal

- Les blocs se remettent automatiquement à l'état de veille.



### • Vérification de l'allumage des BAES

À tout moment, la télécommande 140 130 permet d'allumer tous les BAES de la marque Ura pour vérifier leur bon fonctionnement, sans interrompre l'éclairage de l'établissement.

- Un appui sur la touche "allumage"  met les BAES en fonctionnement de secours.
- Un appui sur la touche "extinction"  remet les BAES en veille (fin de la vérification).

### • Modification de l'heure de test de l'ensemble des BAES

Dans certains cas, pour des raisons d'exploitation (cinémas, salles de spectacles ...), il est possible de choisir une heure de test particulière pour l'ensemble des BAES de l'installation.

À la nouvelle heure de test choisie, appuyer simultanément sur les deux touches "allumage"  et "extinction"  jusqu'à l'allumage de la LED verte (  ).

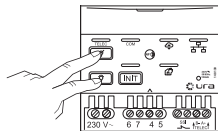

**Nota :** Le jour des tests sera fixé aléatoirement pour chacun des BAES, afin de garantir qu'un minimum de BAES ne se testent pas en même temps.

## 5 Utilisation (suite)

### Pour les ERP comportant des locaux à sommeil. Cette télécommande permet :

- de commander la mise au repos automatique de la fonction BAES d'évacuation des [BAES + BAEH] en cas d'interruption de l'alimentation générale,
- de commander l'allumage de la fonction BAES d'évacuation des [BAES + BAEH] en cas d'alarme générale, en l'absence d'alimentation générale,
- de signaler localement, par LED rouge (  ), la détection de l'ouverture du contact et l'état de l'alarme incendie.

### Pour les ERP comportant des Espaces d'Attente Sécurisés (EAS) :

- permet l'allumage des BAES D.B.R (Dispositif de Balisage Renforcé) en cas d'alarme incendie.

### Cette télécommande permet aussi :

- de commander la mise au repos automatique des BAES après coupure volontaire de l'éclairage,
- de commander la mise au repos par zone d'une installation comportant plusieurs zones d'exploitation,
- de commander les BAES connectés d'évacuation en clignotement secteur présent lors de l'ouverture du contact SSI (nouvelle fonctionnalité : visibilité augmentée). Seuls les produits d'éclairage de sécurité **URA** compatibles sont concernés.

## 6 Mode de surveillé et surveillé connecté (voir description page 12)

### Principe de fonctionnement

#### Cette télécommande permet :

- de signaler l'état d'une installation de BAES SATI Connecté EVA et de BAES SATI AutoDiag, BAAS, alarme type 4 (installation OK, disparition d'un produit, défaut de ligne de télécommande, défaut de surveillance)
- d'alerter en cas de défaillance (LED d'état rouge fixe), niveau d'alerte paramétrable par le seuil de défaut à l'aide de l'application « CLOSE-UP » et de la passerelle de configuration réf. 140 132 :
  1. En mode surveillé, localement par la LED d'état (allumé rouge fixe)
  2. En mode surveillé connecté
    - localement par une LED d'état (allumé rouge fixe)
    - à distance, à l'aide de l'application **URA EVA** <sup>(\*)</sup>

<sup>(\*)</sup> **URA EVA** est une application en ligne qui permet d'obtenir plus de détails sur les défauts de votre installation (par référence et type de défauts). Pour l'utilisation, suivre les explications décrites dans la fiche technique.

## 7 Raccordement

Fonctionnement avec des [BAES + BAEH] et/ou D.B.R et des BAES URA dans les ERP comportant des locaux à sommeil (réglementation française) et/ou des Espaces d'Attente Sécurisés (EAS)

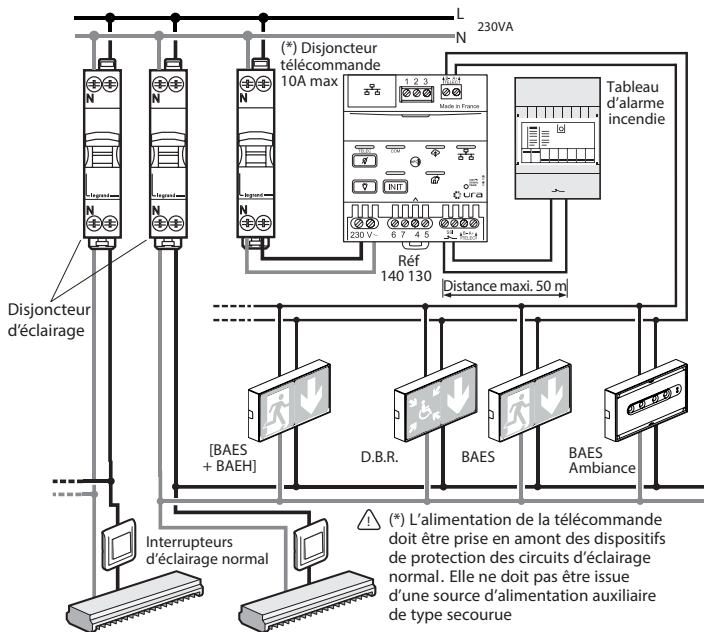

### IMPORTANT :

En cas de déclenchement de l'alarme incendie, la télécommande réf. 140 130 mémorise l'état d'alarme pendant une heure pour éviter la mise en repos accidentelle de la fonction BAES des [BAES + BAEH] en cas de nouvelle coupure d'alimentation générale.

La LED rouge signale la détection de l'ouverture d'un contact et l'état d'alarme incendie (🔴).

En cas de réarmement anticipé (<1 heure) de l'alarme incendie (essais, fausse alarme, déclenchement intempestif), désactiver l'état d'alarme de la télécommande en appuyant sur la touche "extinction" (🔴).

Pour éteindre les BAES, un nouvel appui sur la touche extinction est nécessaire.

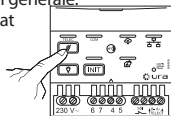

### Mise au repos automatique des BAES après coupure volontaire de l'éclairage

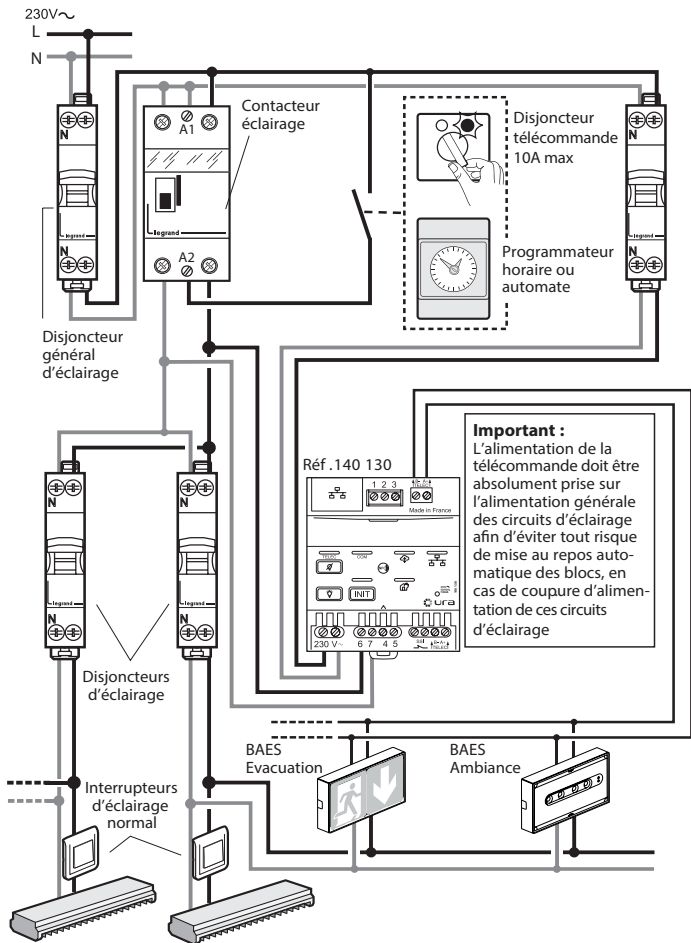

### Installation en mode standard comportant plus de 600 BAES

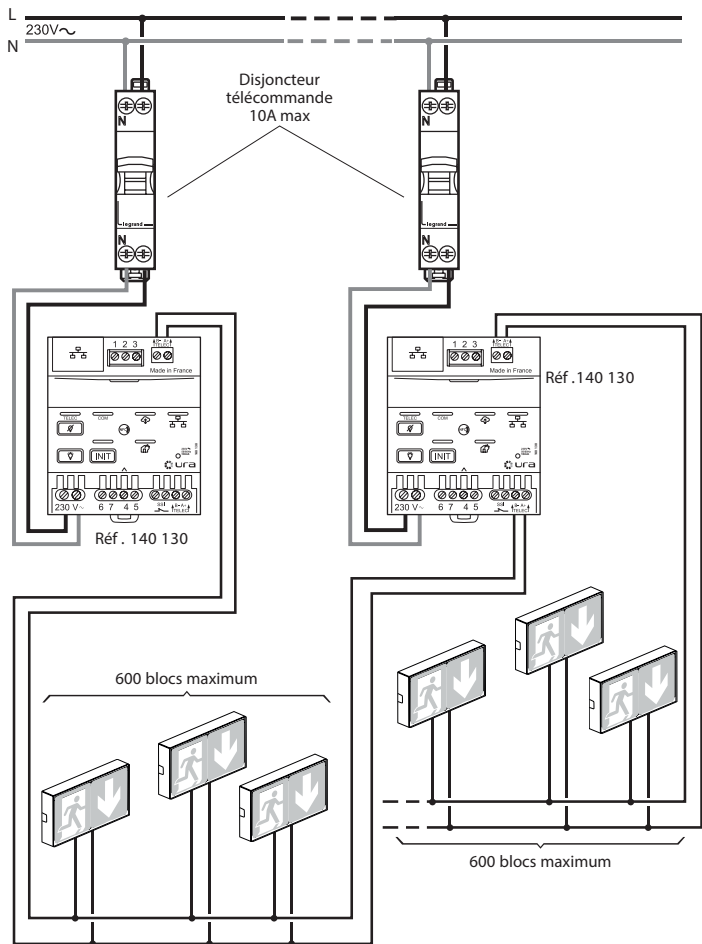

### Mise au repos par zone d'une installation en mode standard comportant plusieurs zones d'exploitation

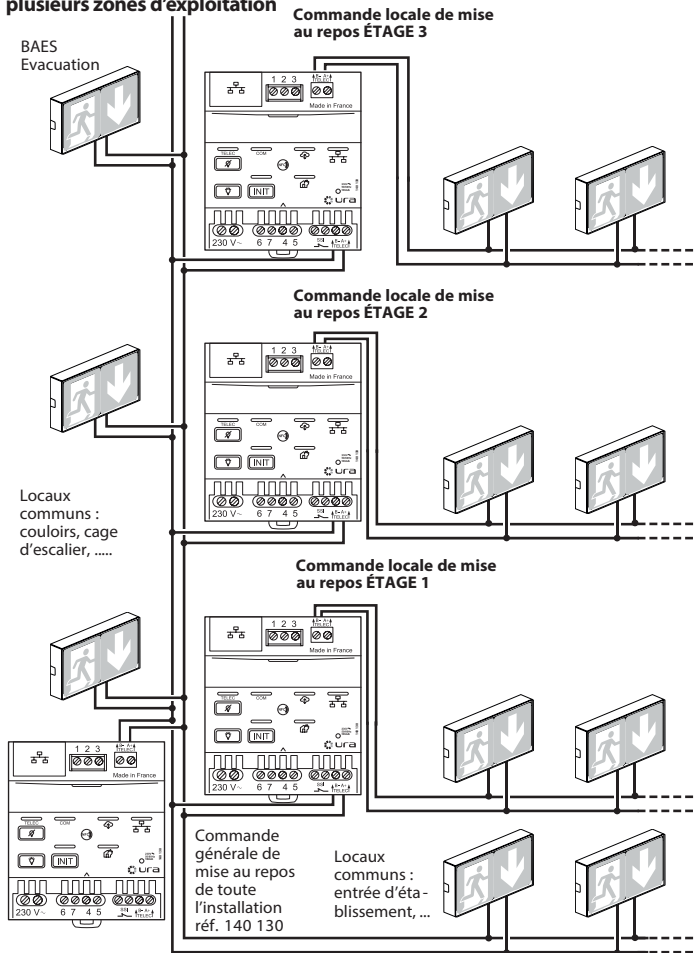



## 7 Raccordement (suite)

Mise au repos d'une installation en mode surveillé et en mode surveillé connecté de plus de 63 produits

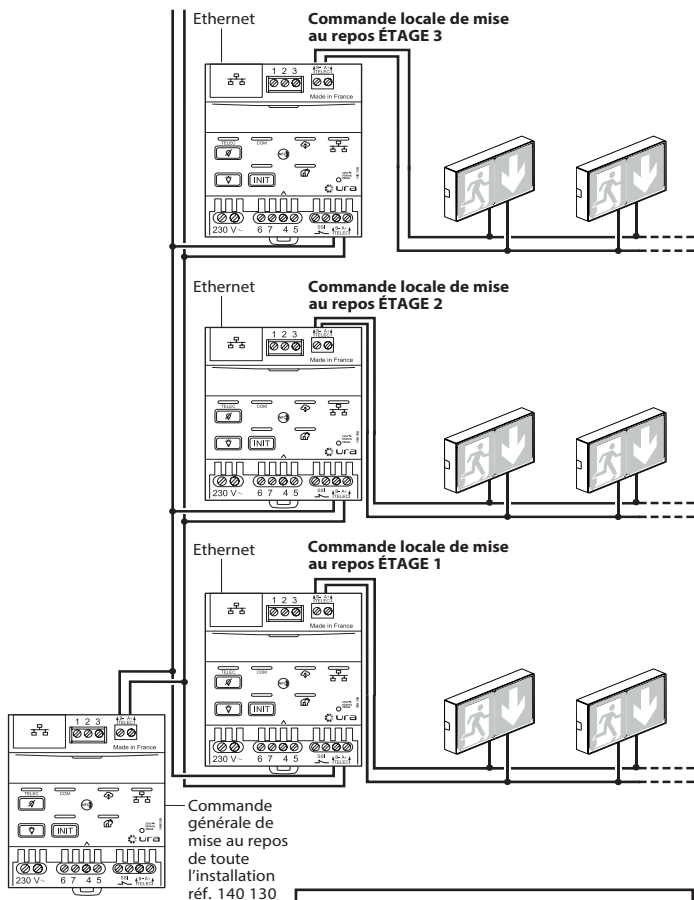

### IMPORTANT :

Cette télécommande doit rester en mode standard.

## 8 Accessoires

Report de télécommande avec contact inverseur type référence 0 609 48 de marque Legrand (non fourni)

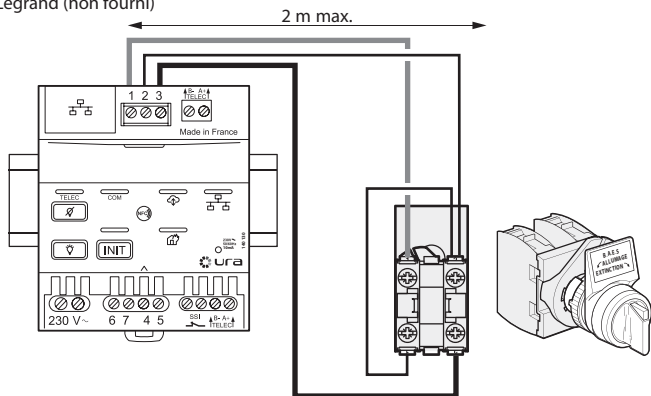

## 9 Recyclage

Ce symbole indique qu'en fin de vie, le produit doit être collecté séparément des autres déchets et remis à un centre de collecté agréé dans le respect des normes et dispositions légales en vigueur dans les pays de l'UE, pour prévenir les effets indésirables sur l'environnement et la santé des personnes. L'élimination abusive du produit est passible des sanctions prévues par la loi. Il est recommandé de s'assurer que dans le pays où le produit est utilisé, ce dernier est soumis aux réglementations WEEE/DEEE



## 10 Conformité



- f (Fréquence) : 13,554-13,567 MHz
- P (Champs magnétique) : < 42 dBµA/m

DÉCLARATION UE DE CONFORMITÉ SIMPLIFIÉE

Le soussigné,

**Ura**

déclare que l'équipement radioélectrique réf. 140 130  
est conforme à la Directive 2014/53/EU.

Le texte complet de la déclaration UE de conformité  
est disponible à l'adresse internet suivante :



[www.legrandoc.com](http://www.legrandoc.com)

## 11 Association en mode surveillé des BAES SATI Connecté EVA, alarme type 4 (réf. 346 004) et BAAS Ma (réf. 343 001/ 343 002/ 343 003/ 343 004) avec une télécommande 140 130.

### Mise en service d'une installation en mode surveillé



Après avoir cablé les produits mettre l'installation sous tension :

1. Test de la ligne de télécommande :

Appuyer simultanément sur les deux touches  +  jusqu'à allumage du voyant « Com » en vert (environ 10s) et vérifier que les voyants des BAES clignotent vert/jaune.

2. Découverte de l'installation par la télécommande :

Appuyer sur la touche  ; le voyant d'état se met à clignoter (vert/rouge). Cette opération peut durer jusqu'à 20 minutes suivant la configuration de l'installation. A la fin de la procédure de découverte, les voyants indiquent l'état de l'installation :



Voyant « Etat » 	Voyant « Com » 	Résultat
Vert fixe	Clignotant	OK
Rouge fixe	Clignotant	OK avec BAES en défaut
Rouge fixe	Vert fixe	Aucun produit découvert ou plus de 63 produits sur l'installation
Clignotement rouge	-	Défaut batterie
Clignotement rouge rapide	-	Présence secteur sur sortie télécommande

### Mise en service d'une installation en mode surveillé connecté

Consulter la fiche technique de la télécommande réf. 140 130.

Ouverture de l'application **URA EVA**  
sur smartphone, PC ou tablette : <https://eva.ura.fr/>  
Compatible avec Firefox, Chrome et Edge



**Nota :** Il est possible de sortir du mode surveillé en appuyant simultanément sur les deux touches  +  jusqu'à l'extinction du voyant .