

1

CONNECTIVITÉ DE VOTRE A22K AU RÉSEAU

500 portes (100 portes connectées IP + 400 portes connectées RS485)

RÉSEAU IP

Le A22K est préprogrammé pour une connexion IP, (50 X A22K par compte).
Si vous avez plus d'un contrôleur A22K, l'un d'entre eux doit être configuré comme le contrôleur "maître" pour gérer les autres. Ces 49 autres sont définis comme des "sous-contrôleurs".

CONTRÔLEUR MAÎTRE

Le contrôleur maître contrôle jusqu'à 49 sous-contrôleurs. (100 portes en gestions IP)

AES256
ENCRYPTION

TRIUM
ACCESS CONTROL

KRYPTO
HIGH SECURITY SOLUTION

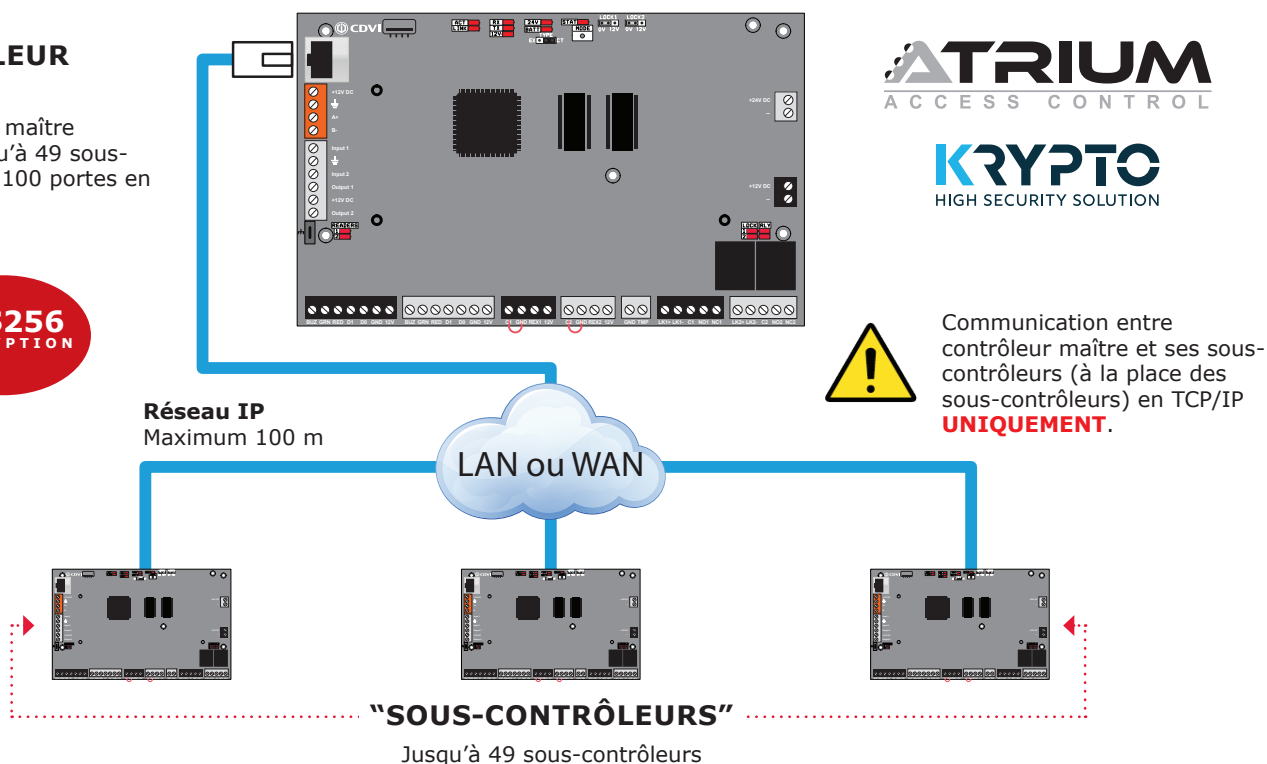

RÉSEAU BUS RS485

Une A22K peut être configurée comme « sous-contrôleurs ». Elle peut être connectée à un « contrôleur maître » via le réseau RS485 (connecteur orange). Jusqu'à 4 centrales, en série.

A22K maître ou sous-contrôleur
(Jumper sous CT)
Port RS485 (connecteur orange).

Utiliser un câblage à paires torsadées pour la connexion RS485 (1 paire pour le GND et 1 paire pour A+ B-)

Comment définir une A22K en sous-contrôleur

Lors de la mise hors tension, Déplacez le jumper de CT (réglage usine) vers EX, sous-contrôleurs. Cette modif doit être faite hors tension.



NE PAS utiliser la connexion IP quand l'A22K est en sous-contrôleurs.

Maximum
1220 m

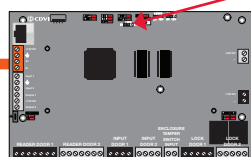

A22K utilisé comme "Sous-contrôleurs"

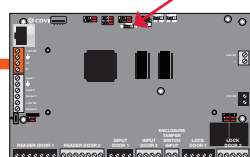

A22K utilisé comme "Sous-contrôleurs"

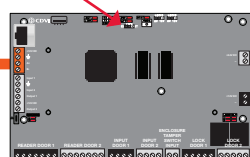

A22K utilisé comme "Sous-contrôleurs"

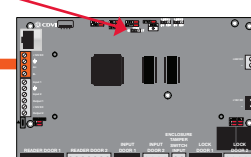

A22K utilisé comme "Sous-contrôleurs"

2 FIXEZ LE BOÎTIER MÉTALLIQUE & LA CARTE ÉLECTRONIQUE

Installez-les à l'intérieur dans un endroit sûr et sécurisé. Les endroits suggérés sont les salles électriques, des salles d'équipement de communication, des placards ou au plafond.

1. Fixez les contacts de sabotage du mur et de la porte
2. Installez le coffret sur le mur
3. Montez la carte A22K dans un boîtier métallique en utilisant les supports de pcb (cercles rouges sur le dessin)

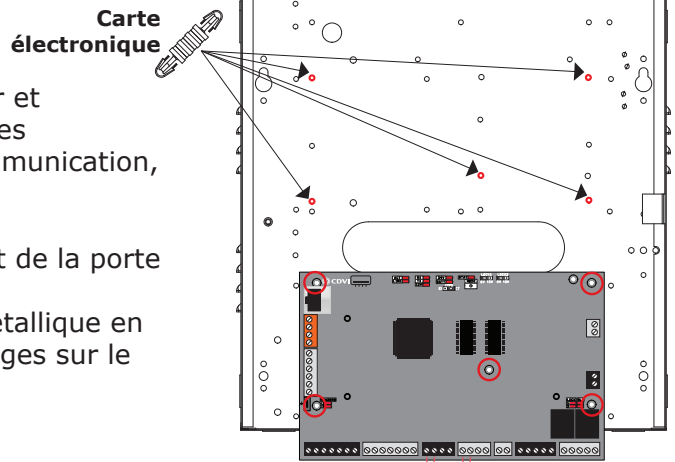

3 CONNECTEZ LES CONTACTS ANTI-SABOTAGE

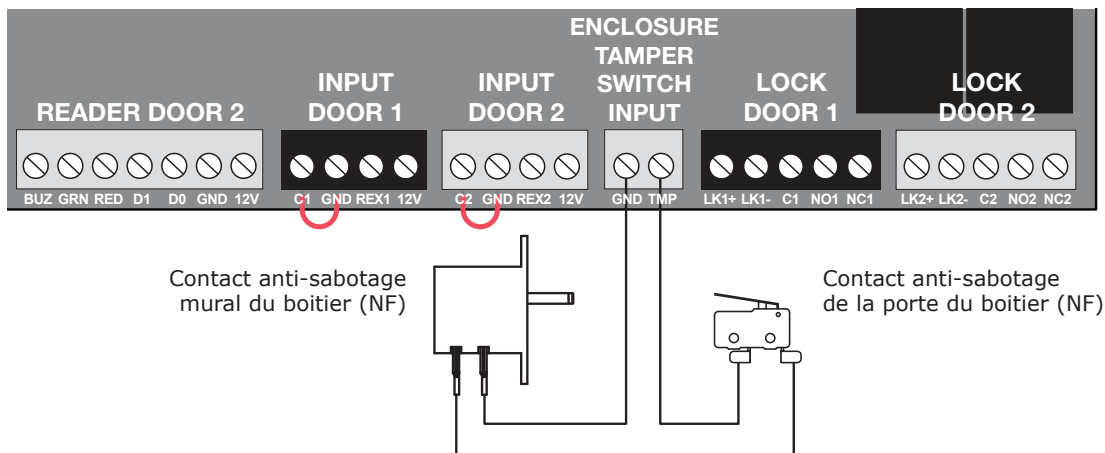

4 CONNECTEZ LE LECTEUR K2/K3

KRYPTO
 HIGH SECURITY SOLUTION

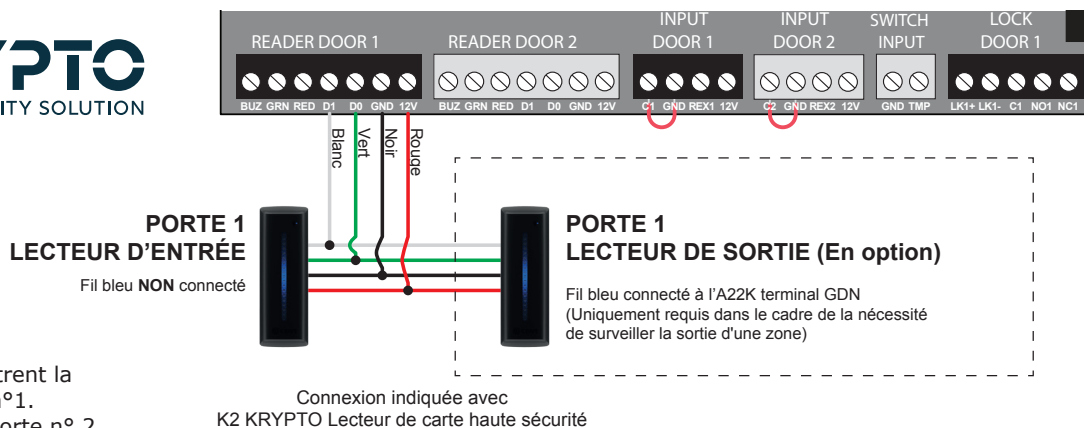

Les étapes 4, 5 et 6 montrent la connexion pour la porte n°1. Faites de même pour la porte n° 2 en utilisant ses terminaux.

5 CONNECTEZ LE VERROUILLAGE

Par défaut, la sortie de la serrure est réglée pour la gâche (sortie à émission de tension). La sortie est à 0V dc pour maintenir la porte verrouillée et bascule à 12V dc pendant 5 sec., sur accès accordé ou demande de sortie, pour sortie de porte. L'A22K fournit 12 VDC/750 mA pour chaque serrure de porte.

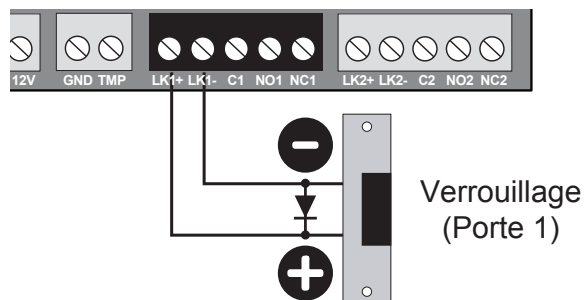

Comment régler le verrouillage?

Pilotage du verrouillage en rupture de tension (ventouses). Positionner le jumper sur 12V. La sortie sera maintenant à 12V dc pour maintenir la porte verrouillée et basculera à 0V dc pendant 5 sec., sur accès accordé ou demande de sortie, pour déverrouiller la porte.

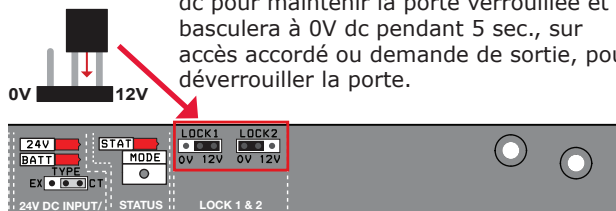

Consultez le manuel complet pour l'installation d'une serrure fonctionnant sur 24 VDC en utilisant notre contact sec embarqué et une alimentation électrique externe.

6 CONNECTER LE CONTACT DE PORTE & LA DEMANDE DE SORTIE



Retirez le cavalier du terminal avant d'installer le contact de porte

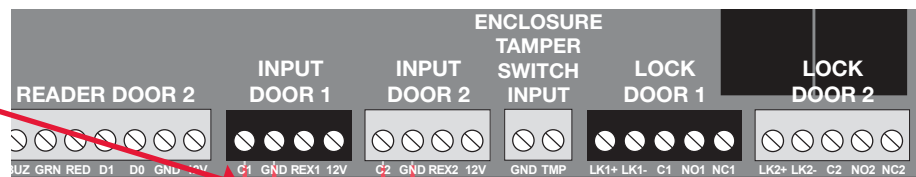

CONTACT DE PORTE

Si besoin, pour surveiller l'état de la porte, contact NC par défaut. Il génère une alarme en cas d'évènement de porte forcée ou de porte ouverte trop longtemps. (Le lecteur clignote en rouge et émet un bip)

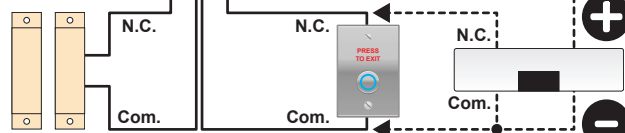

COMMANDE DE SORTIE

est nécessaire (NF par défaut) pour sortir d'une porte sans générer d'alarme. La commande de sortie peut être un BP ou un dispositif de détection de mouvement.

7 CONNECTEZ ALIMENTATION ET LA BATTERIE DE SECOURS

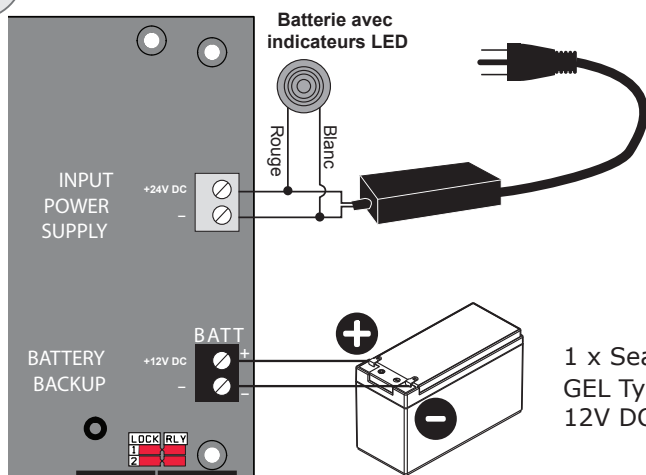

Branchez la borne à deux broches, à laquelle les LED et l'alimentation électrique universelle préinstallée est connectée.



Toujours débrancher le terminal d'alimentation avant la mise en service

1 x Sealed Rechargeable GEL Type Battery
12V DC @ 7 Ah



Les câbles de la batterie rouge et noir sont fournis avec l'A22K

8 MISE SOUS TENSION DU CONTRÔLEUR A22K

Brancher le cordon d'alimentation dans une prise de courant alternatif.

La LED du boîtier métallique de la porte s'allume en vert lorsque l'alimentation est établie.

Spécifications de l'alimentation :

Entrée : 120-240V AC, 1.2 A, 50 Hz/60 Hz

Sortie : 24V DC @ 2.5 A



Ne vous connectez pas à une prise contrôlée par un interrupteur.

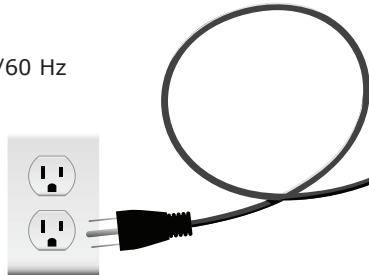

9 VIDÉO DE CONFIGURATION DU SYSTÈME ATRIUM

Le contrôleur ATRIUM A22K comprend un serveur web intégré. Vous pouvez vous connecter directement à l'aide de votre navigateur (PC, smartphone ou tablette) et effectuer la configuration de base : ajouter/supprimer un utilisateur, créer et attribuer des niveaux d'accès à un utilisateur, etc. Il suffit d'installer l'application "ATRIUM Finder" (Apple Store ou Google Play) et de visiter le site web CDVI pour tous les tutoriels vidéo sur la configuration de base via le serveur web intégré :

www.cdvi.com

Utilisez le logiciel ATRIUM GRATUIT pour une configuration avancée (PC uniquement).



Pour plus de facilité, scannez les QR codes et retrouvez :

CONFIGURATION SIMPLE



MANUEL D'INSTALLATION COMPLET



ou retrouvez la notice sur le site www.cdvi.fr