

Grille

11053465

Plénum MT F3 400X200/D200 PA cfg

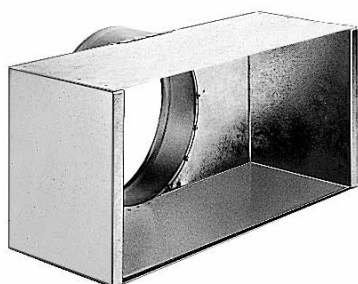

Plénum MT F3

Description produit

Ce plénum assure la reprise ou le soufflage d'air via les grilles SC, AC (101, 102, 121, 123, 125) et GRIDLINED Wall.

Domaines d'application

Neuf, Rénovation, Locaux tertiaires

Mise en oeuvre

- fixation non apparente de la grille grâce à des clips à friction.

Caractéristiques principales

- acier galvanisé,
- piquage à l'arrière.

Données générales

Références	Matière de l'isolant
11053465	-

Données dimensionnelles

Références	H (mm)	L (mm)	P (mm)
11053465	254	414	205

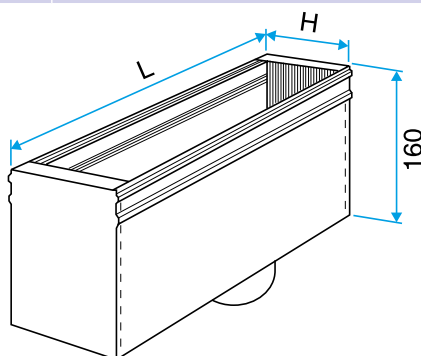

Plénum MT F3