

FR AVERTISSEMENT : L'installation doit être réalisée par des personnes qualifiées en respectant les normes et réglementations en vigueur. Il est rappelé que la décision d'installation des produits dans un environnement compatible et conforme aux normes et règles de l'art, est de la responsabilité pleine et entière de l'acheteur et de l'installateur. Lisez et respectez les instructions avant d'installer, de mettre sous tension ou d'utiliser les produits. Nous déclinons toute responsabilité résultant d'une mise en œuvre ou d'une installation inappropriée des produits.

Les appareils ne doivent pas être modifiés, même partiellement, faute de quoi la garantie ne pourra s'appliquer.

IMPORTANT : Toujours couper le courant au niveau du réseau avant chaque opération d'installation ou de maintenance.

EN WARNING: The installation must be carried out by qualified persons in accordance with the standards and regulations in force. It is recalled that the decision to install the products in an environment compatible and in compliance with the standards and good practices is the full responsibility of the buyer and the installer. Read and follow the instructions before installing, powering on or using the products. We do not accept any liability resulting from improper implementation or installation of the products.

The devices must not be modified, even partially, otherwise the warranty will not apply.

IMPORTANT: Always turn off the power to the network before each installation or maintenance operation.

NL WAARSCHUWING: Mag alleen door gekwalificeerde personen worden geïnstalleerd, die de geldende normen en voorschriften naleven. Wij willen eraan herinneren dat de koper en de installateur geheel verantwoordelijk en aansprakelijk zijn wat betreft de beslissing om producten in een omgeving te installeren die aan de normen en voorschriften voldoet. Wij verzoeken u de instructies te lezen alvorens met de installatie te beginnen, het product aan de stroom aan te sluiten of te gebruiken. Wij kunnen niet aansprakelijk worden gesteld voor producten die op verkeerde wijze worden gebruikt of niet conform zijn geïnstalleerd. De apparaten mogen niet worden gewijzigd, ook al betreft het slechts een gedeeltelijke wijziging; gebeurt dit toch dan vervalt de garantie.

BELANGRIJK: Voor installatie of onderhoud moet de elektriciteit altijd worden uitgezet.

1. SPÉCIFICATIONS TECHNIQUES

Caractéristiques électriques d'entrée : 230 VAC, 50-60 Hz

Températures de fonctionnement : - 20 / + 40°

Installations : sans démontage avec patène déportée, câblé 1,5m H05RN-F, 3G1mm²

Matériaux : aluminium de fonderie et verre trempé

1. TECHNICAL SPECIFICATIONS

Electrical input characteristics: 230 VAC, 50-60 Hz

Operating temperatures: -20°/+40°

Installations: without dismantling with offset base unit, wired 1.5 m H05RN-F, 3G1mm²

Materials: cast aluminium and tempered glass

1. TECHNISCHE SPECIFICATIES

Ingangsspanning: 230 VAC, 50-60 Hz

Bedrijfstemperatuur: - 20 / + 40°

Installatie: zonder demontage met excentrisch bevestigingspunt, 1,5 m bekabeld met H05RN-F, 3G1mm²

Materiaal: gietaluminium en gehard glas

2. INSTALLATION

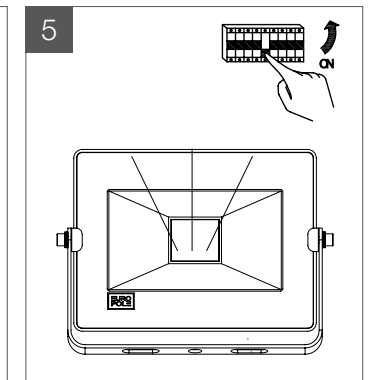
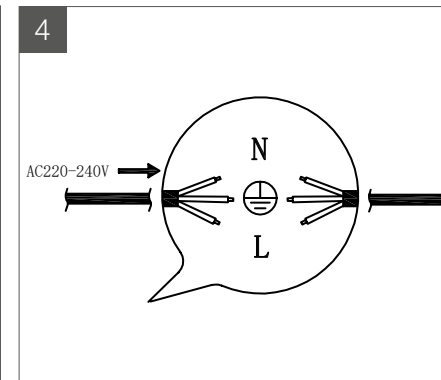
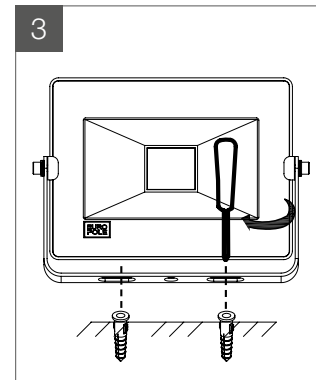
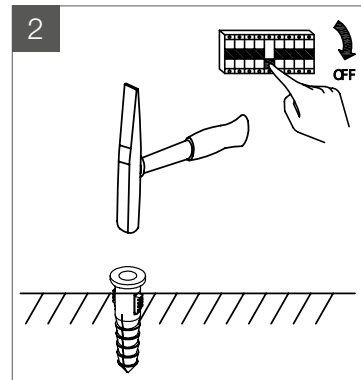
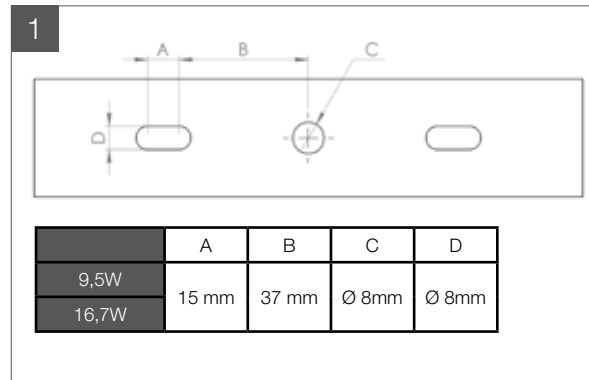

RÉFÉRENCES CONCERNÉES/ CONCERNED REFERENCES/ RELEVANTE REFERENTIES

	9,5W	16,7W
●	40028	40027

ES ADVERTENCIA: La instalación debe realizarla una persona debidamente cualificada, y con arreglo a la normativa y reglamentación vigentes. Le recordamos que la decisión de instalar los productos en un entorno compatible y conforme a las normas de la profesión es responsabilidad exclusiva del comprador y del instalador. Antes de instalar los dispositivos, de conectarlos a la red eléctrica o de utilizarlos, lea atentamente las instrucciones y siga sus indicaciones. Declinamos cualquier responsabilidad derivada del uso o instalación inadecuados de los productos.
 La modificación de los dispositivos, aunque sea de forma parcial, anula la aplicación de la garantía.
IMPORTANTE: antes de realizar cualquier operación de instalación o mantenimiento, se debe cortar la corriente de la red eléctrica.

DE WARNUNG: Die Installation muss von qualifizierten Fachleuten unter Einhaltung der geltenden Normen und Vorschriften durchgeführt werden. Es wird daran erinnert, dass der Käufer und Installateur die volle Verantwortung dafür tragen, dass die Produkte in einer Umgebung installiert werden, die mit den Normen und einschlägigen Regeln kompatibel und konform ist. Lesen und befolgen Sie die Anweisungen, bevor Sie die Produkte installieren, einschalten oder verwenden. Wir übernehmen keinerlei Haftung bei einer unsachgemäßen Durchführung oder Installation der Produkte.
 Die Geräte dürfen weder gänzlich noch teilweise modifiziert werden, da anderenfalls der Garantieanspruch erlischt.
WICHTIG: Schalten Sie vor allen Installations- oder Wartungsarbeiten den Netzstrom ab.

IT ATTENZIONE: L'installazione deve essere effettuata da tecnici qualificati e nel rispetto delle norme e regolamentazioni in vigore. Si ricorda che l'acquirente e l'installatore sono le uniche persone responsabili della decisione di installare i prodotti all'interno di un ambiente che sia idoneo e conforme alle norme e alle procedure necessarie. Si prega di leggere e seguire le istruzioni prima di procedere all'installazione e di mettere in tensione o utilizzare i prodotti. Eventuali danni causati da montaggio e installazione inadeguati dei prodotti non rientrano nelle nostre responsabilità.
 La garanzia si applica soltanto se i prodotti non vengono manomessi, anche solo parzialmente.
IMPORTANTE: Prima di procedere a qualunque operazione di installazione o di manutenzione, staccare sempre la corrente dell'impianto.

1. ESPECIFICACIONES TÉCNICAS

Características de la tensión de alimentación: 230 VAC, 50-60 Hz

Temperaturas de funcionamiento: - 20 / + 40°

Instalación: sin tener que desmontar, con soporte externo y cable H05RN-F de 1,5 m de longitud, 3G1mm2

Materiales: aluminio de fundición y cristal templado

1. TECHNISCHE SPEZIFIKATIONEN

Elektrische Eingangseigenschaften: 230 VAC, 50-60 Hz

Betriebstemperatur: - 20 / + 40°

Installation: ohne Demontage mit versetztem Sockel, 1,5 m verkabelt H05RN-F, 3G1mm2

Material: Aluminiumguss und Sicherheitsglas

1. SPECIFICHE TECNICHE

Caratteristiche elettriche di ingresso: 230 VAC, 50-60 Hz

Temperature di funzionamento: - 20 / + 40°

Installazione: senza smontaggio con placca rimossa, cablato 1,5m H05RN-F 3G1mm2

Materiali: fonderia in alluminio e vetro temperato

2. INSTALACIÓN

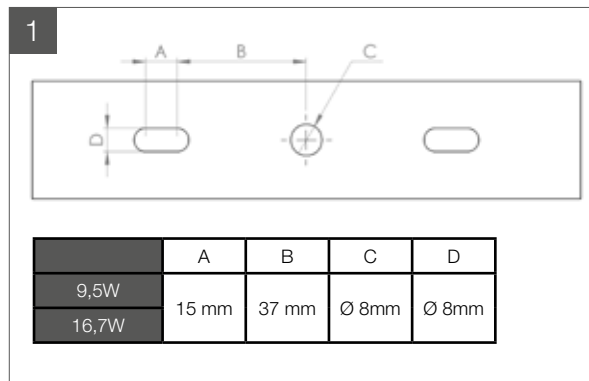

2. INSTALLATION

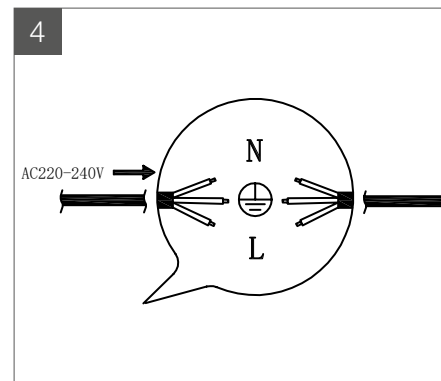
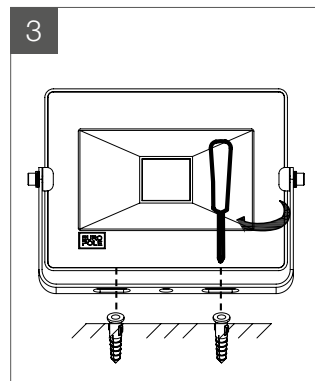
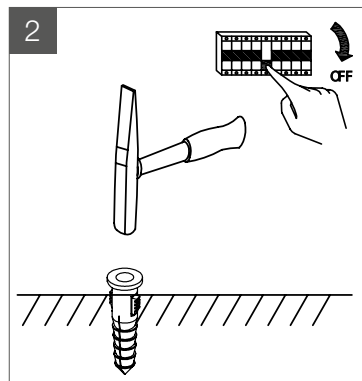

2. INSTALLAZIONE

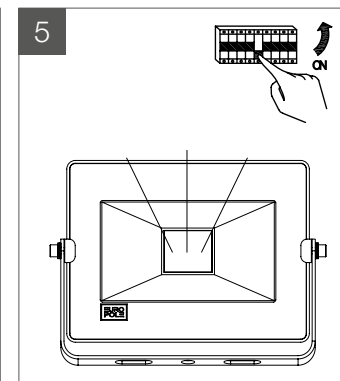

REFERENCIAS CORRESPONDIENTES / REFERENZEN / RELATIVI INDICI

	9,5W	16,7W
●	40028	40027

AVERTISSEMENT :

Les appareils ne doivent pas être modifiés, même partiellement, faute de quoi la garantie ne pourra s'appliquer.

Voir la notice en version vidéo !



cliquez ici !

CONFIGURATION APPLICATION

1. Télécharger l'application SMARTPHONE compatible



APP STORE

GOOGLE PLAY

2. Activer le mode Bluetooth sur votre appareil IOS / Android

3. Ouvrir l'application, choisir la langue de son choix

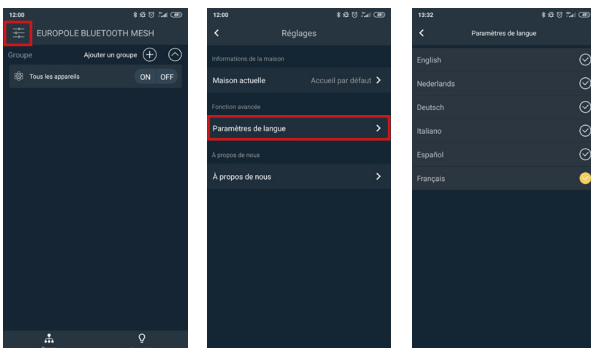

4. Mettre les produits sous tension.

5. Cliquer sur la barre en haut à gauche, puis sur le bouton «Maison actuelle»

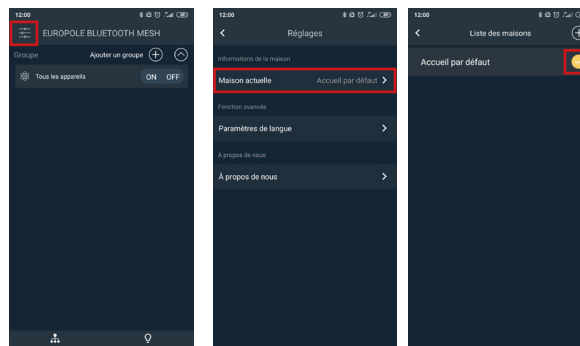

6. Ajouter une maison

Appuyer sur le bouton (+) en haut à droite et ajouter le nom d'une maison que vous souhaitez contrôler. Par exemple «appartement»

Lorsque vos produits sont associés à une maison, ils ne sont plus visibles par les autres utilisateurs.

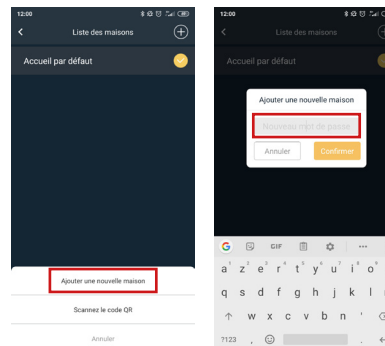

7. Ajouter un produit

Après avoir ajouté une nouvelle maison, vous êtes redirigé vers l'écran "ajouter un périphérique" Appuyer sur la bannière jaune "ajouter un périphérique" en bas.

L'application recherchera alors automatiquement le ou les produits Bluetooth MESH EUROPOLE situés à proximité.

Se rendre sur l'onglet «dispositifs» pour visualiser les produits appairés.

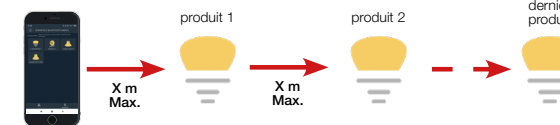
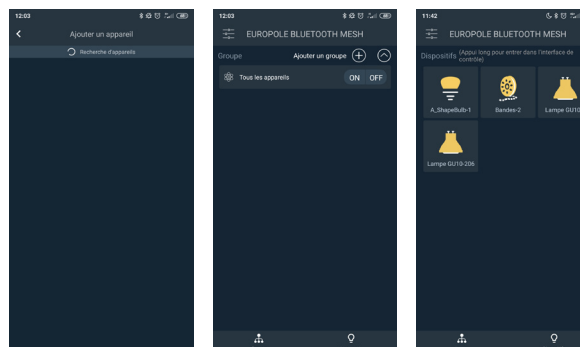

Gamme	Nombre de produits maximum synchronisés	X	Distance maximum entre le premier et le dernier produit
YAKO SLIM	240	10m	30-50m distance linéaire sans obstacle dans un espace dégagé
LAMPE LED GU10 & E27	250		
LED'UP UNIVERSAL	240		
CONTROLEURS IP20/ IP67	240		30m

Veiller à garder son téléphone à proximité du produit Bluetooth lors de la connexion : la recherche pourra prendre quelques minutes.

La configuration est maintenant terminée. Vous pouvez désormais gérer le ou les solutions Bluetooth MESH à distance via votre smartphone.

FONCTIONNALITÉS

1. Contrôle d'un seul produit

Vous pouvez directement cliquer sur le symbole requis pour allumer / éteindre le produit BLUETOOTH MESH depuis l'onglet «dispositifs»

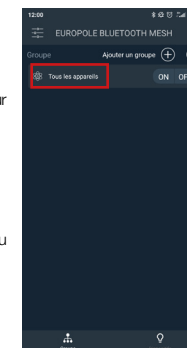

2. Contrôle de tous les produits

Cliquez sur "tous les appareils" pour entrer dans le panneau de contrôle et gérer tous les produits.

3. Gestion des couleurs

La palette de couleurs contient plus de 16 millions de couleurs disponibles. Il existe 8 options fixes pour un changement rapide de couleur.



AVERTISSEMENT :

Les appareils ne doivent pas être modifiés, même partiellement, faute de quoi la garantie ne pourra s'appliquer.

3. Gestion des couleurs

Vous pouvez également gérer des fondus et d'autres animations pré-installées dans «Scènes» depuis l'onglet «interaction»

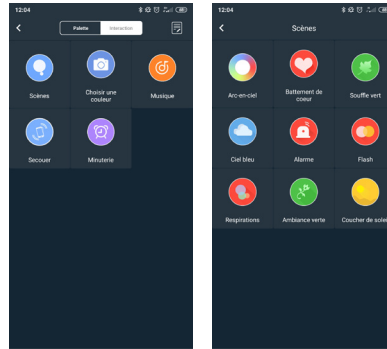

4. Contrôler la luminosité

Vous pouvez gérer cette fonctionnalité depuis l'écran «Palette» : Faites glisser le point de gauche à droite pour augmenter la luminosité du produit de (0% à 100%).

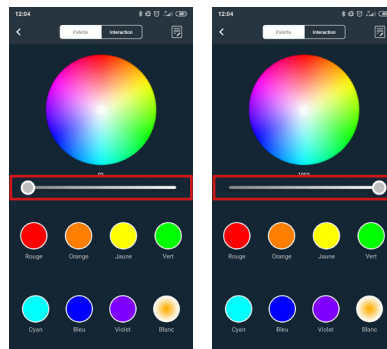

5. Contrôler la variation de température (uniquement pour les produits BLUETOOTH MESH TW/RGB+TW)

Appuyez sur le cercle «Blanc» dans le coin inférieur droit pour accéder à la page de contrôle de la température de couleur. Celle-ci est comprise entre 2700K et 5000K.

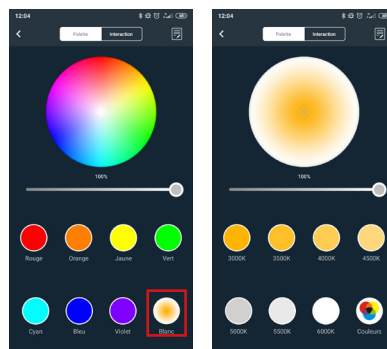

6. Contrôler les produits par groupe

Pour gagner du temps et contrôler simultanément plusieurs produits Bluetooth MESH EUROPOLE, vous pouvez créer un groupe à contrôler en une seule commande :

6.1 - Entrez dans l'onglet «groupe», appuyez sur le (+) dans le coin supérieur droit, puis sur le bouton «ajouter un groupe» pour créer un nom de groupe, comme «Groupe 1» par exemple.

Attention : les produits n'ayant pas les mêmes fonctions ne peuvent pas être contrôlés dans le même groupe.

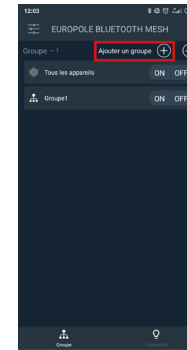

6.2 - Cliquez ensuite sur le symbole «Groupe 1» à l'écran pour entrer dans le panneau de contrôle du groupe.

Vous pouvez ensuite retrouver la liste de tous les produits Bluetooth MESH qui ont été ajoutés avec succès dans votre application en allant dans le menu en haut à droite.

Choisir un ou deux produits pour l'ajouter au «groupe 1» que vous avez créé dans l'étape précédente.

Vous pouvez créer plusieurs groupes et y ajouter de nombreux produits.

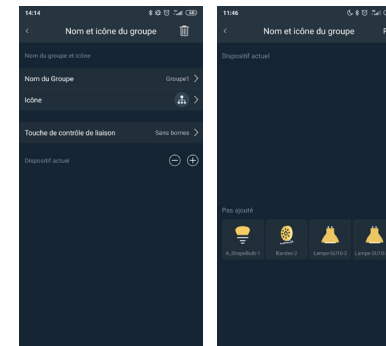

7. Partager une maison

Il est possible de partager la commande des produits par plusieurs utilisateurs. Pour cela, sélectionnez dans la liste des maisons, la maison à partager. Faites ensuite glisser vers la gauche et cliquez sur «partage».



Scannez le code qui apparaît. Celui-ci va permettre à un ou plusieurs utilisateurs d'accéder à cette zone.

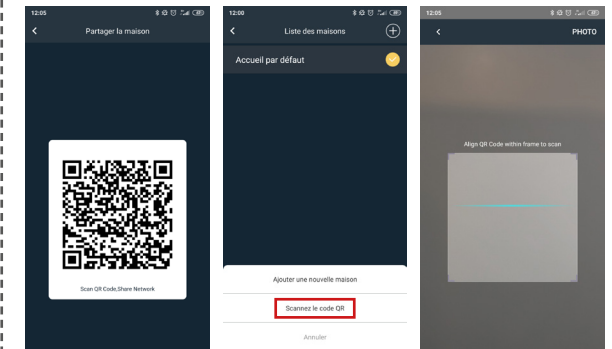

8. Remise à zéro

Si un produit ou un groupe de produits ne répond plus ou n'est pas détectable par votre application, vous devez procéder à une remise à zéro de l'installation.

- Éteindre les points lumineux
- ON puis OFF
- Attendre 1 seconde
- ON puis OFF
- Attendre 1 seconde
- ON
- Attendre 6 secondes
- OFF
- Attendre 1 seconde
- ON

Le clignotement signifie que le produit est remis à zéro. Il est désormais visible, vous pouvez le contrôler de nouveau.

Pour les contrôleurs Bluetooth MESH, il vous suffit de cliquer sur le bouton RST (reset) qui se trouve sur le contrôleur.

WARNING :
The devices must not be modified, even partially, otherwise the warranty will not apply.

See the notice in the video version!



click here!

APPLICATION CONFIGURATION

1. Download the compatible SMARTPHONE application



APP STORE

GOOGLE PLAY

2. Activate Bluetooth mode on your iOS/Android device
3. Open the application, choose your preferred language

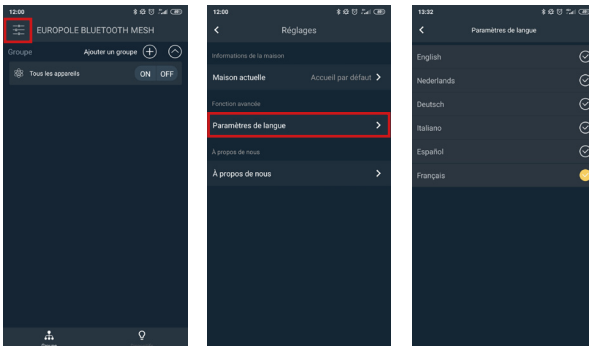

4. Switch on the products.

5. Click on the bar at the top left, then on the "Current house" button.

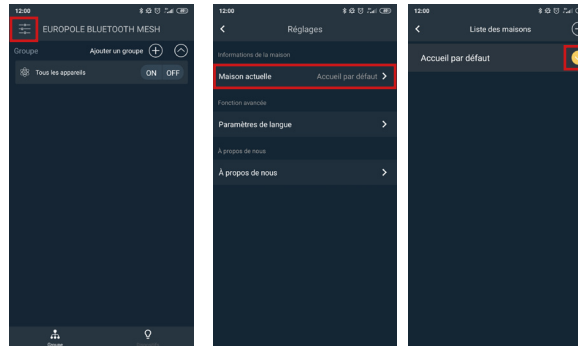

6. Add a house

Press on the button at the top right and add the name of a house you wish to control. For example, "apartment"

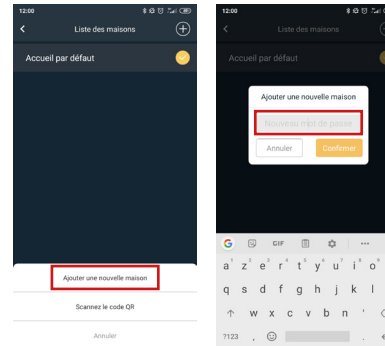

When your products are linked to a house, they are no longer visible to the other users.

7. Add a product

After adding a new house, you are directed to the "add a peripheral" screen. Press on the yellow "add a peripheral" banner at the bottom.

The application will then automatically search for the EUROPOLE BLUETOOTH MESH product(s) situated nearby.

Go to the "devices" tab to view the paired products.

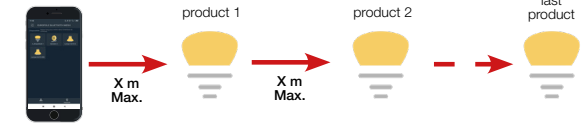
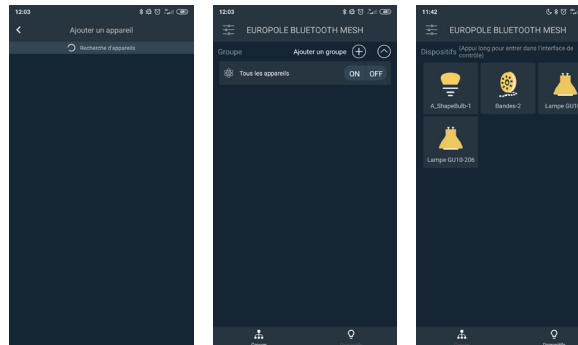

Range	Maximum number of synchronised products	X	Maximum distance between the first and last product
YAKO SLIM	240	10m	30-50m linear distance without obstruction in an open space
LAMPE LED GU10 & E27	250		
LED'UP UNIVERSAL	240		30m
CONTROLEURS IP20/ IP67	240		

Make sure you keep your phone near the Bluetooth product during the connection process: the search may take several minutes.

The configuration is now complete. You can now manage the Bluetooth MESH solution(s) remotely from your smartphone.

FUNCTIONS

1. Controlling a single product

You can click directly on the required symbol to turn the BLUETOOTH MESH product on or off from the "devices" tab.

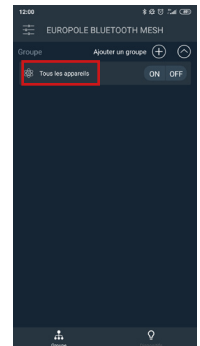

2. Controlling all products

Click on "all devices" to enter the control panel and manage all the products.

3. Colour management

The colour palette contains more than 16 million available colours. There are 8 fixed options for changing colour quickly.

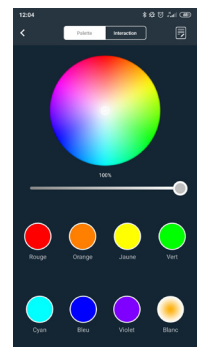

WARNING :
The devices must not be modified, even partially, otherwise the warranty will not apply.

3. Colour management

You can also manage fading and other pre-installed animations in "Scenes" from the "interaction" tab

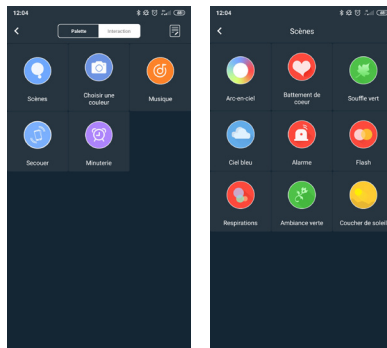

4. Controlling the brightness

You can manage this function from the "Palette" screen:
Slide the dot from left to right to increase the brightness of the product (0% to 100%).

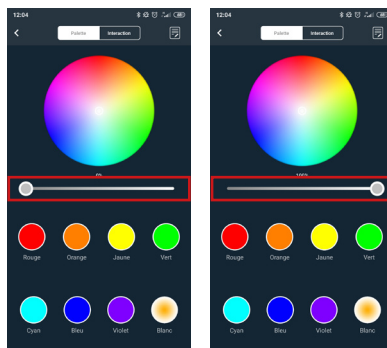

5. Controlling the temperature variation (only for BLUETOOTH MESH TW/RGB+TW products)

Press on the "White" circle in the bottom right corner to access the colour temperature control page. The colour temperature is between 2700K and 5000K.

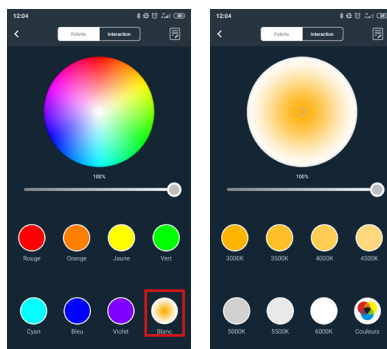

6. Controlling the products by group

To save time and control several EUROPOLE BLUETOOTH MESH products simultaneously, you can create a group which can be controlled with a single command:

6.1 - Enter the "group" tab, press on the (+) in the top right corner, then on the "add a group" button to create a group name. For example, "Group 1".

Note: products which do not have the same functions cannot be controlled within the same group.

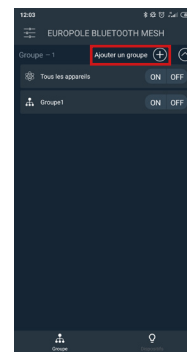

6.2 - Then click on the "Group 1" symbol on the screen to enter the control panel for the group.

You can then find a list of all the Bluetooth MESH products that have been successfully added to your application by going to the menu in the top right corner. Choose one or two products to add to the "Group 1" you created in the previous step.

You can create several groups which can each contain several products.

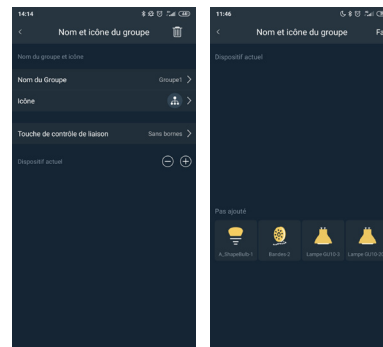

7. Sharing a house

It is possible for control of the products to be shared between several users. To do this, choose the house to be shared from the list of houses. Then slide to the left and click on "share".

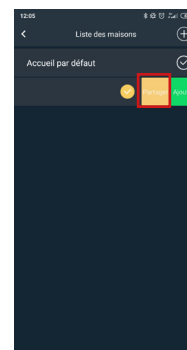

Scan the code that appears. This will enable one or more users to access that zone.

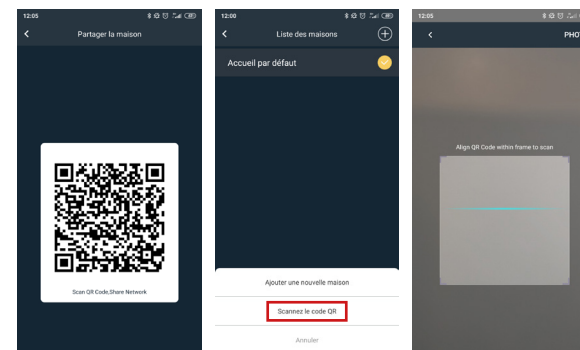

8. Reset

If a product or a group of products fails to respond or cannot be detected by your application, you must reset the installation.

- turn off the lights
- ON then OFF
- Wait 1 second
- ON then OFF
- Wait 1 second
- ON
- Wait 6 seconds
- OFF
- Wait 1 second
- ON

The flashing light indicates that the product has been reset. It is now visible and can be controlled again.

For Bluetooth Mesh controllers, simply click on the RST (reset) button on the controller.

NL WAARSCHUWING : De apparaten mogen niet worden gewijzigd, ook al betreft het slechts een gedeeltelijke wijziging: gebeurt dit toch dan vervalt de garantie.

Zie videohandleiding
 YouTube



Klik hier

CONFIGURATIE VAN DE APP

1. Download de compatibele smartphone-app.



APP STORE

GOOGLE PLAY

2. Activeer de Bluetooth-modus op uw iOS- of Android-toestel.
 3. Open de app, kies de gewenste taal.

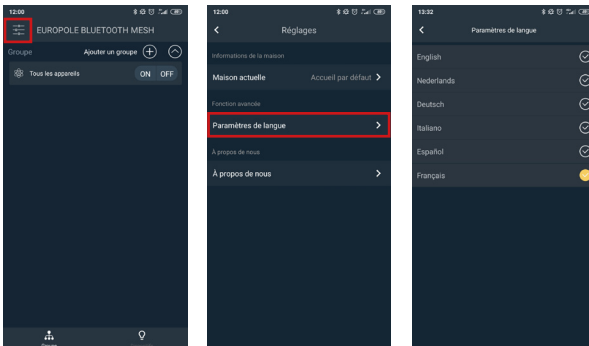

4. Zet de producten onder spanning.

5. Klik op de balk links bovenaan en vervolgens op de toets 'Huidige woning'.

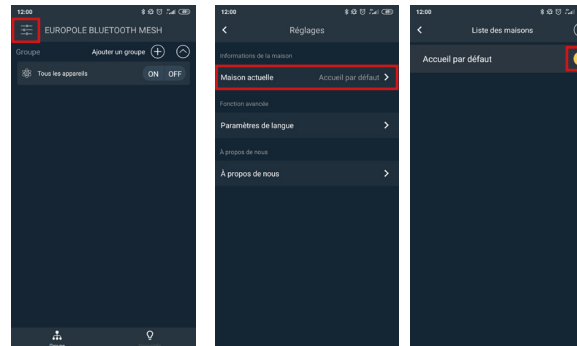

6. Een woning toevoegen

Druk op de (+) -knop rechts bovenaan en voeg de naam van een woning toe die u wenst te controleren. Bijvoorbeeld 'Appartement'.

Wanneer uw producten zijn gekoppeld aan de woning, zijn ze niet meer zichtbaar voor andere gebruikers.

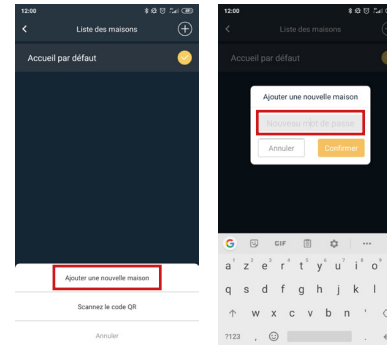

7. Een product toevoegen

Nadat u een nieuwe woning hebt toegevoegd, wordt u naar het scherm 'Een randtoestel toevoegen' geleid. Tik op de gele banner 'Een randtoestel toevoegen' onderaan.

De app zoekt dan automatisch naar Bluetooth Mesh-producten van EUROPOLE in de omgeving. Open het tabblad 'Toestellen' om de gekoppelde producten weer te geven.

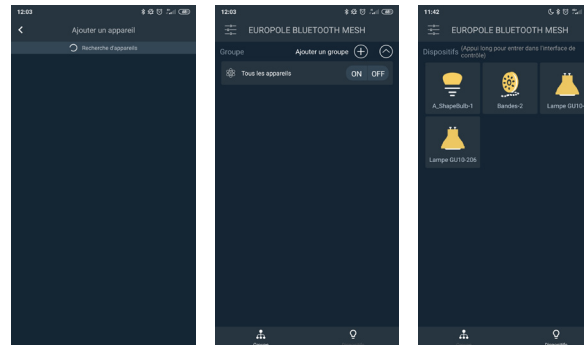

Gamma	Maximaal aantal gesynchroniseerde producten	X	Maximale afstand tussen het eerste en laatste product
YAKO SLIM	240	10m	Lineaire afstand van 30-50 meter zonder obstakels in een vrije ruimte
LAMPE LED GU10 & E27	250		
LED'UP UNIVERSAL	240		30m
CONTROLEURS IP20/ IP67	240		

Gelieve uw telefoon in de buurt van het Bluetooth-product te houden wanneer u hem koppelt: de opzoeking kan enkele minuten duren.

De configuratie is nu voltooid. U kunt de Bluetooth Mesh-producten voortaan vanop afstand beheren via uw telefoon.

FUNCTIES

1. Controle van een enkel product

U kunt rechtstreeks op het symbool op het tabblad 'toestellen' klikken om het Bluetooth Mesh-product te ontsteken/te doven.

2. Controle van alle producten

Klik op 'Alle toestellen' om het bedieningspaneel te openen en alle producten te beheren.

3. Kleurbeheer

Het kleurenpalet omvat meer dan 16 miljoen beschikbare kleuren. Er bestaan acht vaste opties om snel van kleur te veranderen.

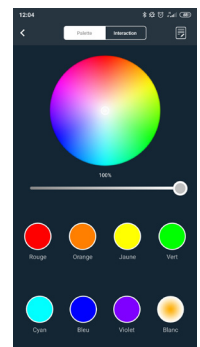
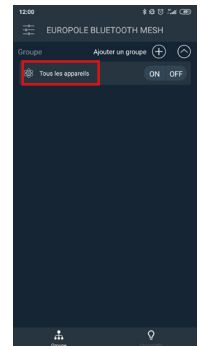

NL WAARSCHUWING :
De apparaten mogen niet worden gewijzigd, ook al betreft het slechts een gedeeltelijke wijziging: gebeurt dit toch dan vervalt de garantie.

3. Kleurbeheer

Ook kunt u kleurovergangen en andere voorgeïnstalleerde animaties beheren in 'Scènes' op het tabblad 'interactie'.

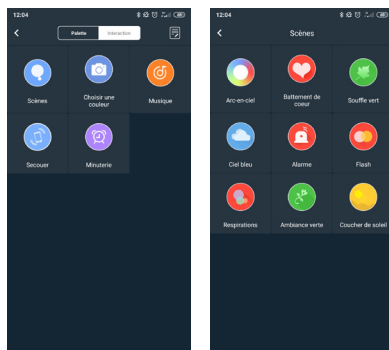

4. De helderheid regelen

U kunt deze functie beheren vanaf het tabblad 'Palet':
Verschuif de bol van links naar rechts om de helderheid van het product te verhogen (van 0 tot 100 procent).

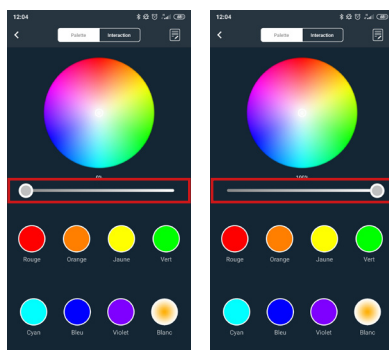

5. De temperatuur regelen (enkel voor Bluetooth Mesh-producten van het type TW/RGW+TW)

Druk op de witte cirkel in de rechter benedenhoek om de pagina met de regeling van de kleurtemperatuur te openen. De kleurtemperatuur zit tussen 2700 en 5000 K.

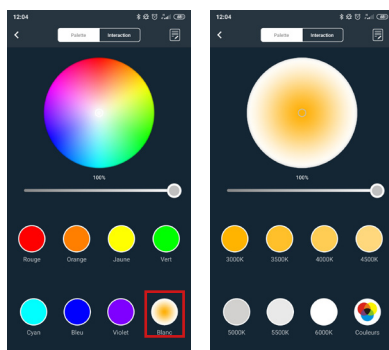

6. De producten per groep regelen

Om tijd te winnen en verscheidene Bluetooth Mesh-producten van EUROPOLE tegelijk te regelen, kunt u een groep aanmaken die u vervolgens met een actie kunt regelen.

6.1 - Open het tabblad 'Groep', druk op de \oplus in de rechter bovenhoek en vervolgens op de toets 'Een groep toevoegen' om een groepsnaam (bv. 'Groep 1') aan te maken.

Opgelet: producten die niet over dezelfde functies beschikken, kunnen niet in dezelfde groep worden geplaatst.

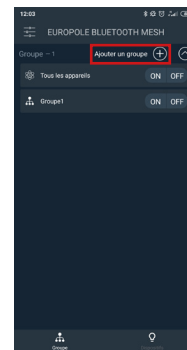

6.2 - Klik vervolgens op het symbool van 'Groep 1' op het scherm om het bedieningspaneel van de groep te openen.

Door het menu rechts bovenaan te openen, krijgt u toegang tot de lijst met alle Bluetooth Mesh-producten die met succes werden toegevoegd aan uw app.
Kies een of twee producten om toe te voegen aan 'Groep 1', die u in de vorige stap hebt aangemaakt.

U kunt verscheidene groepen aanmaken en diverse producten toevoegen.

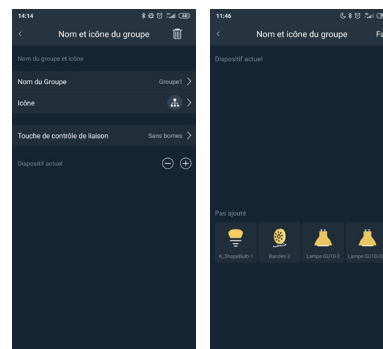

7. Een woning toevoegen

Het is mogelijk om de bediening van de producten met diverse gebruikers te delen. Selecteer daartoe de te delen woning in de lijst met woningen. Swipe vervolgens naar links en klik op 'delen'.

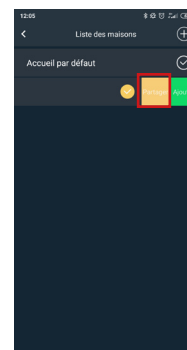

Scan de code die verschijnt. Dat zal een of meer gebruikers in staat stellen om deze zone te gebruiken.

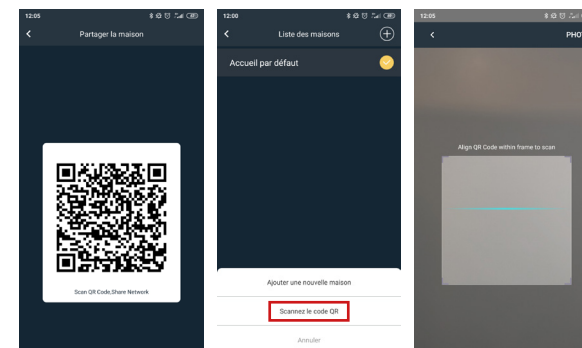

8. Resetten

Wanneer een product of groep van producten niet meer reageert of niet kan worden gedetecteerd door de app, dient u de installatie te resetten.

- Doof de lichtpunten.
- ON en daarna OFF
- Wacht 1 seconde.
- ON en daarna OFF
- Wacht 1 seconde.
- ON
- Wacht 6 seconden.
- OFF
- Wacht 1 seconde.
- ON

Als de verlichter knippert, werd het product gereset. Het is nu weer zichtbaar. U kunt het opnieuw bedienen.

Voor de Bluetooth Mesh-regelaars volstaat het om op de RST-toets (reset) te drukken die zich op de regelaar bevindt.

ADVERTENCIA :

La modificación de los dispositivos, aunque sea de forma parcial, anula la aplicación de la garantía.

Ver las instrucciones en vídeo



¡Pulse aquí!

APLICACIÓN DE CONFIGURACIÓN

1. Descargue la aplicación para teléfono móvil.



APP STORE

GOOGLE PLAY

2. Active el modo Bluetooth en su dispositivo IOS/Android.

3. Abra la aplicación, seleccione idioma.

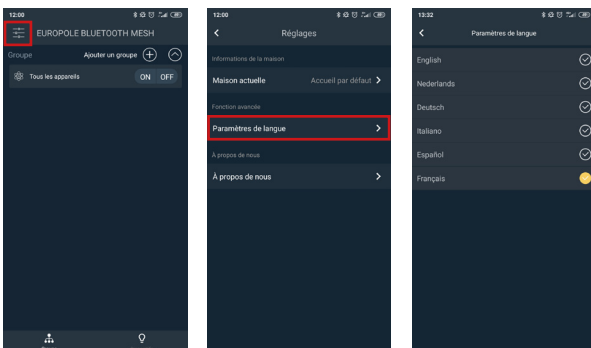

4. Aplique corriente a los productos.

5. Toque en la barra de la parte superior izquierda y después en el botón «Casa actual».

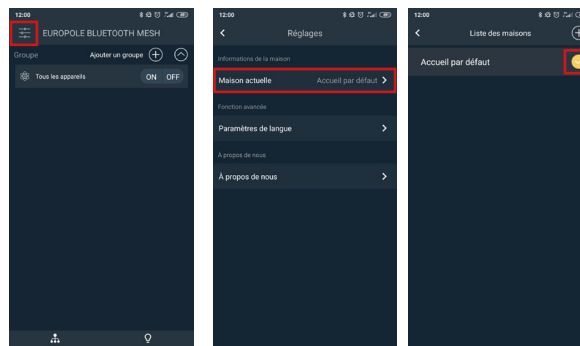

6. Añadir una casa

Pulse el botón (+) en la parte superior derecha y añada el nombre de una casa que desee controlar. Por ejemplo, «apartamento».

Cuando sus productos se asocian a una casa, dejan de ser visibles para otros usuarios.

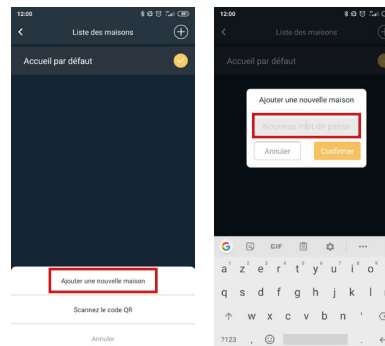

7. Añadir un producto

Después de haber añadido una nueva casa, la aplicación le redirigirá a la pantalla «Añadir un dispositivo»

Pulse en la banda «Añadir un dispositivo» en la parte inferior.

La aplicación buscará automáticamente el producto o productos Bluetooth MESH EUROPOLE que se encuentren en las proximidades.

Vaya a la pestaña «Dispositivos» para ver los productos emparejados.

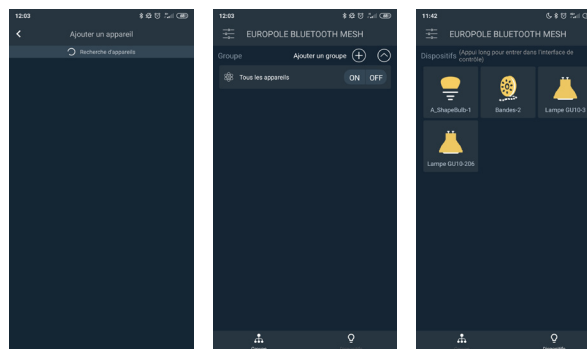

Gama	Número máximo de productos sincronizados	X	Distancia máxima entre el primer y el último producto
YAKO SLIM	240	10m	30-50 m en línea recta sin obstáculos, en un espacio despejado
LAMPE LED GU10 & E27	250		
LED'UP UNIVERSAL	240		30m
CONTROLEURS IP20/ IP67	240		

Durante el proceso de conexión, mantenga el teléfono cerca del producto Bluetooth. El proceso puede tardar unos minutos.

La configuración ha finalizado. Ahora puede administrar a distancia las soluciones Bluetooth MESH, utilizando su teléfono.

FUNCIONALIDAD

1. Control de un único producto

Para encender o apagar un producto, pulse directamente el símbolo correspondiente BLUETOOTH desde la pestaña «Dispositivos».

2. Control de todos los productos

Pulse en «Todos los dispositivos» para acceder al panel de control y administrar todos los productos.

3. Gestión de los colores

La paleta de colores contiene más de 16 millones de colores disponibles. Existen también 8 opciones fijas para cambios rápidos de color.

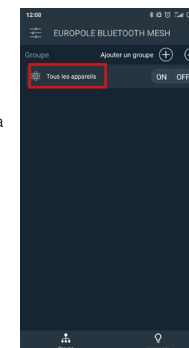

ADVERTENCIA :
La modificación de los dispositivos, aunque sea de forma parcial, anula la aplicación de la garantía.

3. Gestión de los colores

También es posible administrar fundidos y otras animaciones preinstaladas utilizando las «escenas» que se encuentran bajo la pestaña «Interacción».

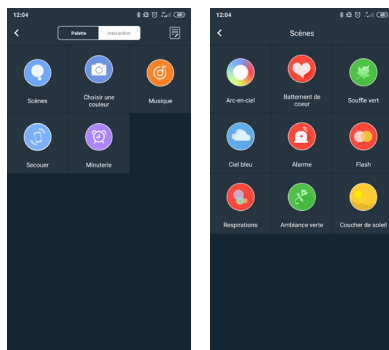

4. Control de la luminosidad

Esta función se maneja desde la pantalla «Paleta»: Arrastre el punto de izquierda a derecha para aumentar la intensidad luminosa del producto (de 0% a 100%).

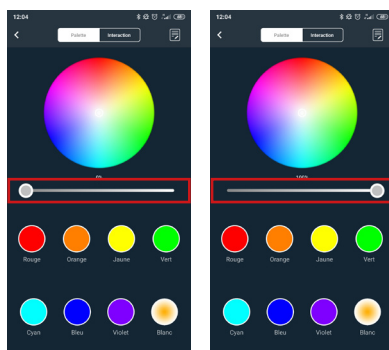

5. Control de la variación de temperatura (solo para productos BLUETOOTH MESH TW/ RGB+TW)

Pulse el círculo «blanco» situado en la esquina inferior derecha para acceder a la página de control de la temperatura de color. La temperatura de color está comprendida entre 2700K y 5000K.

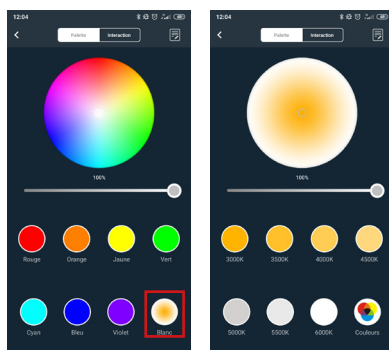

6. Control de los productos por grupos

Para ahorrar tiempo y controlar simultáneamente varios productos Bluetooth MESH EUROPOLE, puede crear un grupo de productos para controlarlos con un único comando:

6.1 - Entre en la pestaña «grupo» y pulse el signo (+) en la esquina superior derecha. A continuación, pulse el botón «Adición de grupo» para crear un nombre de grupo; por ejemplo, «Grupo 1».

Nota: No se pueden controlar dentro de un mismo grupo productos con funciones distintas.

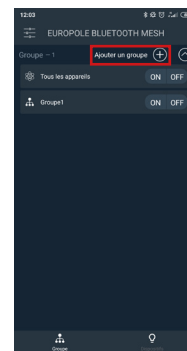

6.2 - Pulse en el símbolo «Grupo 1» en la pantalla para acceder al panel de control del grupo.

A continuación, puede volver a la lista de todos los productos Bluetooth MESH que se han agregado correctamente a su aplicación, entrando en el menú de la parte superior derecha. Seleccione uno o dos productos para añadirlos al «Grupo 1» que ha creado en el paso anterior.

Es posible crear varios grupos y añadir varios productos a cada uno de ellos.

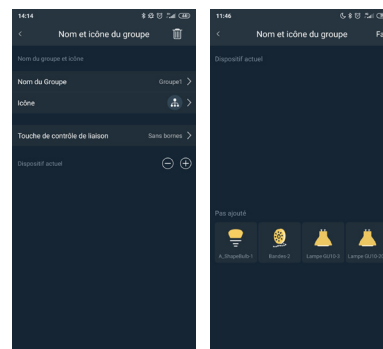

7. Compartir una casa

Es posible compartir el control de los productos entre varios usuarios. Para ello, seleccione en la lista de casas la casa que desea compartir. Arrástrela hacia la izquierda y pulse en «Compartición de casa».

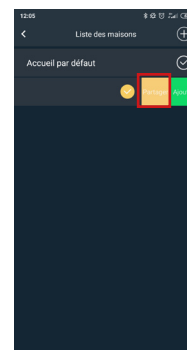

Escanee con otro teléfono el código que aparece. De este modo, uno o más usuarios podrán acceder a esa zona.

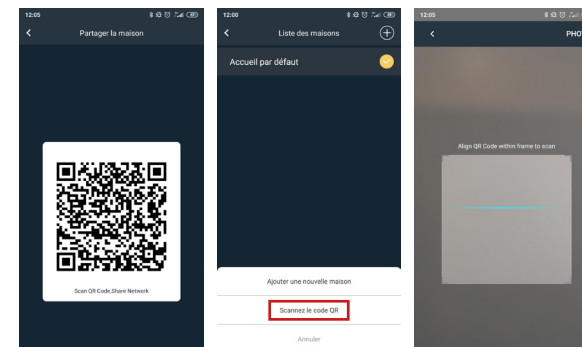

8. Puesta a cero

Si un producto o un grupo de productos no responde o su aplicación no lo detecta, deberá poner a cero la instalación.

- Apague los puntos de luz
- ON y después OFF
- Espere 1 segundo
- ON y después OFF
- Espere 1 segundo
- ON
- Espere 6 segundos
- OFF
- Espere 1 segundo
- ON

Un parpadeo indica que el producto se ha reiniciado. Debe volver a ser visible y debe ser posible controlarlo de nuevo.

En el caso de los controladores Bluetooth, basta con pulsar el botón RST (reset) del controlador.

DE WARNUNG : Die Geräte dürfen weder gänzlich noch teilweise modifiziert werden, da anderenfalls der Garantieanspruch erlischt.

Siehe Video mit Bedienungsanleitung!



Hier drücken/klicken!

DIE APP KONFIGURIEREN

1. Die kompatible SMARTPHONE-App herunterladen.



APP STORE

GOOGLE PLAY

2. Den Bluetooth-Modus auf Ihrem IOS/Android-Smartphone aktivieren.
3. Die App öffnen, die Bedienungssprache wählen.

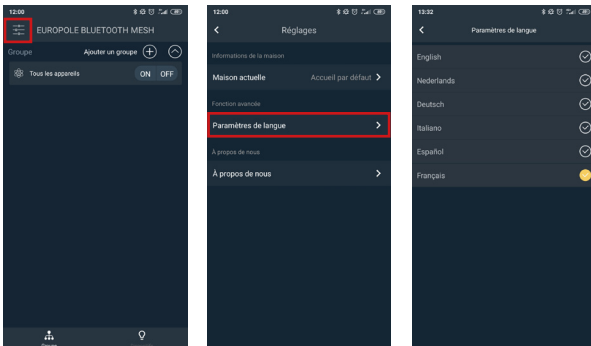

4. Die Produkte anschalten (unter Netzspannung).

5. Auf die Leiste oben links drücken, dann auf den Button „Aktuelles Haus“ („Maison actuelle“).

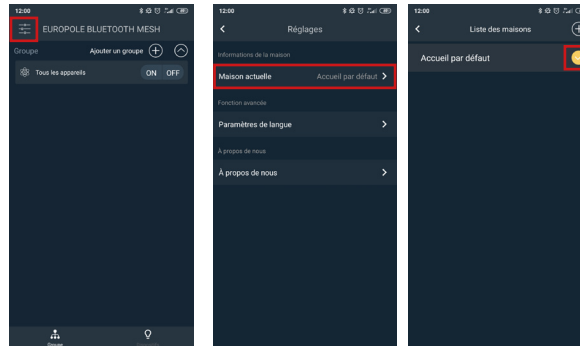

6. Ein Haus hinzufügen

Auf den Button oben rechts drücken und den Namen eines Hauses hinzufügen, das Sie ansteuern möchten. Zum Beispiel „Apartment“.

Wenn Sie Ihre Produkte mit einem Haus verknüpft haben, sind sie für andere Benutzer nicht mehr sichtbar.

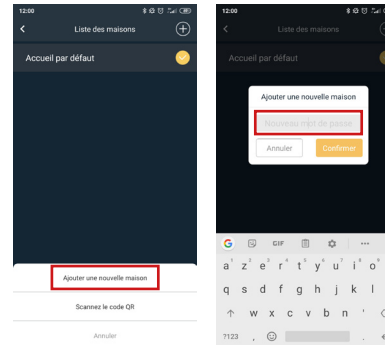

7. Ein Produkt hinzufügen

Nachdem Sie ein neues Haus hinzugefügt haben, werden Sie zur Menüseite „Peripheriegerät hinzufügen“ („ajouter un périphérique“) weitergeleitet.

Auf das gelbe Banner unten „Peripheriegerät hinzufügen“ drücken.

Die App sucht jetzt automatisch das oder die in der Nähe befindlichen Bluetooth MESH EUROPOLE Produkte.

Wählen Sie die Option „Geräte“ („dispositifs“), um die untereinander verbundenen (angelernten oder „gepaarten“) Produkte anzuzeigen.

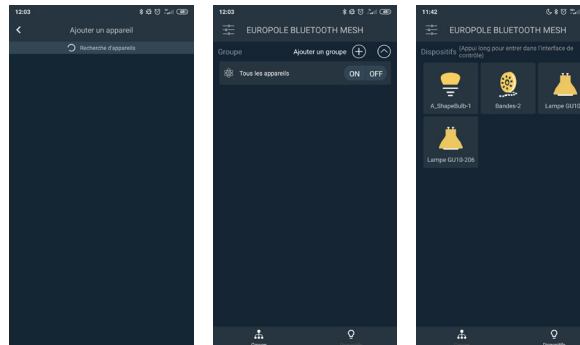

Produktreihe	Höchstanzahl synchronisierter Produkte	X	Maximale Entfernung zwischen dem ersten und dem letzten Produkt
YAKO SLIM	240	10m	30-50 m hindernisfreie lineare Entfernung in einem freien Raum
LAMPE LED GU10 & E27	250		
LED'UP UNIVERSAL	240		
CONTROLEURS IP20/ IP67	240		30m

Bei der Verbindung bitte das Smartphone in die Nähe des Bluetooth-Produkts halten: Die Suche kann einige Minuten dauern.

Die Konfiguration ist jetzt abgeschlossen. Sie können die Bluetooth MESH Lösungen jetzt mit Ihrem Smartphone fernbedienen.

FUNKTIONEN

1. Ein einzelnes Produkt fernbedienen

Sie können direkt auf das entsprechende Symbol drücken, um das BLUETOOTH MESH Produkt über die Option „Geräte“ („dispositifs“) ein- oder auszuschalten.

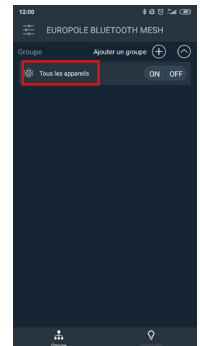

2. Kontrolle aller Produkte

Drücken Sie auf „alle Geräte“ („tous les appareils“), um zum Bedienfeld zu gelangen und alle Produkte fernzubedienen.

3. Farben wählen

Die Farbpalette enthält über 16 Millionen Farbtöne. Für einen schnellen Farbwechsel stehen 8 feste Optionen zur Wahl.

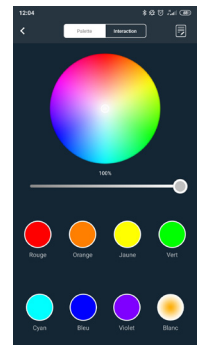

DE WARNUNG :
Die Geräte dürfen weder gänzlich noch teilweise modifiziert werden, da anderenfalls der Garantieanspruch erlischt.

3. Farben wählen

Sie können auch Mischfarben und andere vorinstallierte Animationen aus „Szenen“ („Scènes“) in der Option „Interaction“ wählen.

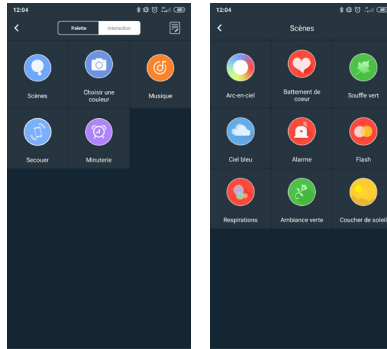

4. Die Helligkeit einstellen

Sie können diese Funktion von der Menüseite „Palette“ aus einstellen. Verschieben Sie den Punkt von links nach rechts, um die Helligkeit des Produkts von (0 % bis 100 %) einzustellen.

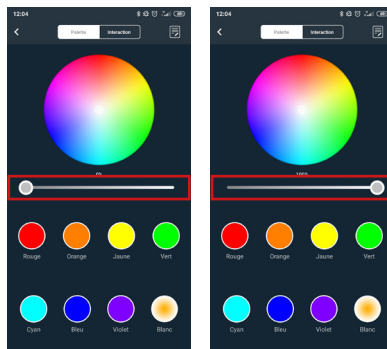

5. Die Farbtemperatur wählen (nur für die Produkte BLUE-TOOTH MESH TW/RGB+TW)

Drücken Sie auf „Weiß“ („Blanc“) in der unteren rechten Ecke, um auf die Seite zum Einstellen der Farbtemperatur zu gelangen. Sie liegt zwischen 2700K und 5000K.

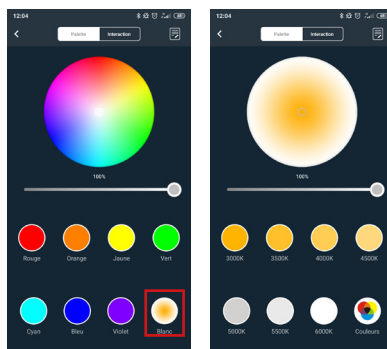

6. Produkte nach Gruppe fernbedienen

Um Zeit zu sparen und mehrere Bluetooth MESH EUROPOLE Produkte gleichzeitig fernzubedienen, können Sie eine Gruppe erstellen, die dann auf einen einzigen Befehl gleichzeitig bedient wird:

6.1 - Gehen Sie in die Option „Gruppe“, drücken Sie auf das  oben rechts in der Ecke und dann auf den Button „Gruppe hinzufügen“ („ajouter un groupe“), um einen Gruppennamen zu erstellen, z. B. „Gruppe 1“.

Achtung: Produkte mit unterschiedlichen Funktionen können nicht innerhalb derselben Gruppe fernbedient werden.

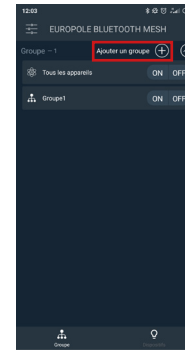

6.2 - Drücken Sie anschließend auf das Symbol „Gruppe 1“ auf der Menüseite, um zum Bedienfeld der Gruppe zu gelangen.

Die Liste aller Bluetooth MESH Produkte, die Sie in Ihrer App erfolgreich hinzugefügt haben, finden Sie in dem Menü oben rechts.
Ein oder zwei Produkte wählen, um sie der „Gruppe 1“ hinzuzufügen, die Sie im vorigen Schritt erstellt haben.

Sie können mehrere Gruppen erstellen und ihnen zahlreiche Produkte hinzufügen.

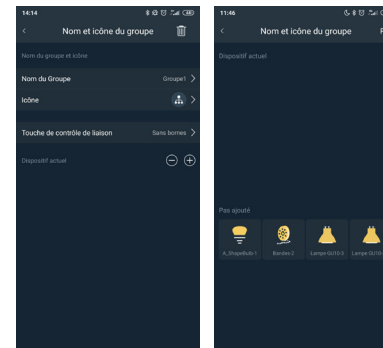

7. Ein Haus teilen

Sie können die Fernbedienung der Produkte unter mehreren Benutzern teilen. Hierzu wählen Sie in der Liste der Häuser das zu teilende Haus. Verschieben Sie es nach links und drücken Sie auf „Teilen“ („partage“).



Scannen Sie den angezeigten Code. Mit diesem Code erhalten ein oder mehrere Benutzer Zugriff auf diese Zone.

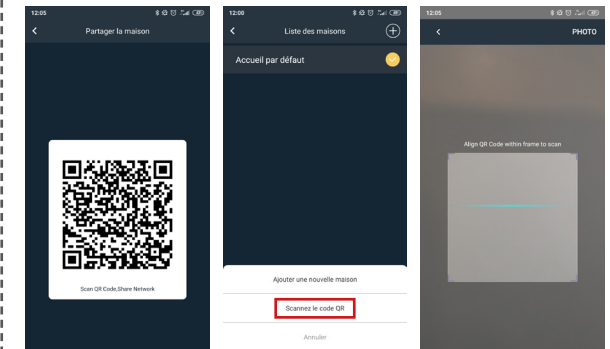

8. Reset

Wenn ein Produkt oder eine Produktgruppe nicht mehr reagiert oder nicht mehr von Ihrer App erfasst wird, müssen Sie die Anlage auf die Werkseinstellungen zurücksetzen (resetzen).

- die Leuchten ausschalten
- ON, dann OFF
- 1 Sekunde warten
- ON, dann OFF
- 1 Sekunde warten
- ON
- 6 Sekunden warten
- OFF
- 1 Sekunde warten
- ON

Das Blinken bedeutet, dass das Produkt zurückgesetzt ist. Es wird jetzt wieder erfasst und angezeigt, womit sie es erneut fernbedienen können.

Bei Bluetooth Mesh Fernbedienungen reicht es, auf den Knopf RST (Reset) auf der Fernbedienung zu drücken.

IT **ATTENZIONE :**
La garanzia si applica soltanto se i prodotti non vengono manomessi, anche solo parzialmente.

Guardare le istruzioni in formato video



Cliccare qui

CONFIGURAZIONE APPLICAZIONE

1. Scaricare l'applicazione SMARTPHONE compatibile.



APP STORE

GOOGLE PLAY

2. Attivare la modalità Bluetooth sul vostro dispositivo IOS / Android
3. Aprire l'applicazione, scegliere la lingua preferita

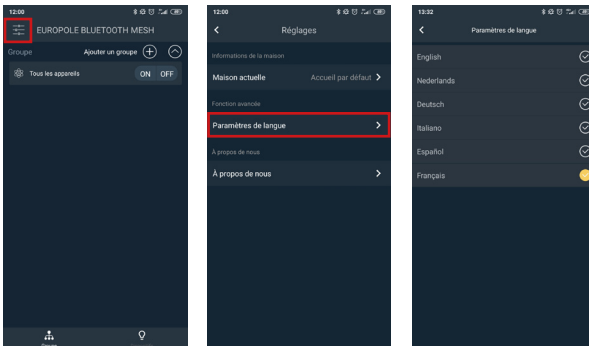

4. Accendere i prodotti.

5. Cliccare sulla barra in alto a sinistra, poi sul pulsante «Casa attuale»

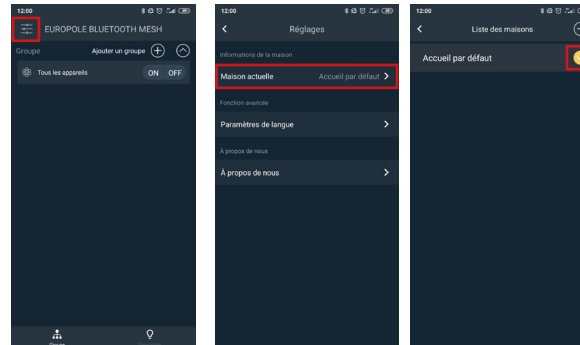

6. Aggiungere una casa

Premere il pulsante in alto a destra e aggiungere il nome di una casa che si desidera controllare. Per esempio «appartamento»

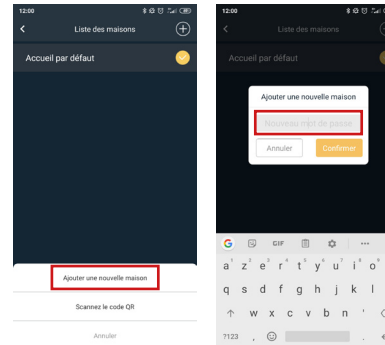

Quando i prodotti sono associati a una casa, non sono più visibili dagli altri utenti.

7. Aggiungere un prodotto

Dopo aver aggiunto una nuova casa, sarete reindirizzati sulla schermata «aggiungere un dispositivo»

Premere sul banner giallo «aggiungere un dispositivo» in basso. L'applicazione ricercherà quindi automaticamente il o i prodotti Bluetooth MESH EUROPOLE situato(i) nelle vicinanze.

Spostarsi sulla tab «dispositivi» per visualizzare i prodotti associati.

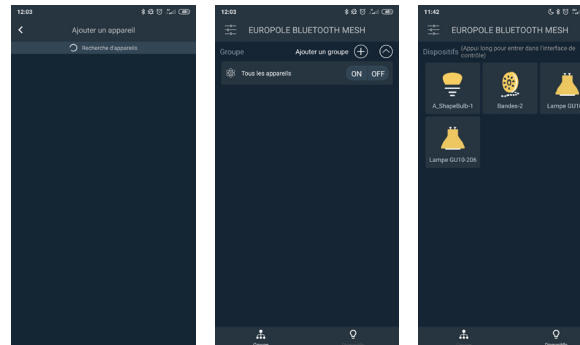

Gamma	Numero di prodotti massimo sincronizzati	X	Distanza massima tra il primo e l'ultimo prodotto
YAKO SLIM	240	10m	30-50m distanza lineare senza ostacoli in uno spazio libero
LAMPE LED GU10 & E27	250		
LED'UP UNIVERSAL	240		30m
CONTROLEURS IP20/IP67	240		

Controllare il telefono vicino al prodotto Bluetooth durante la connessione: la ricerca potrebbe durare qualche minuto.

La configurazione è adesso terminata. È possibile gestire la o le soluzioni Bluetooth MESH a distanza tramite il proprio smartphone.

FUNZIONALITÀ

1. Controllo di un solo prodotto

È possibile cliccare direttamente sul simbolo richiesto per accendere / spegnere il prodotto BLUETOOTH MESH dalla tab «dispositivi»

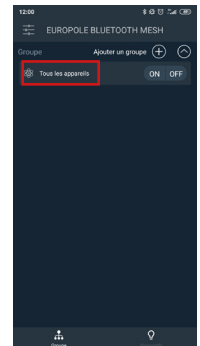

2. Controllo di tutti i prodotti

Cliccare su «tutti i dispositivi» per accedere al pannello di controllo e gestire tutti i prodotti.

3. Gestione del colore

La palette di colori contiene più di 16 milioni di colori disponibili. Vi sono 8 opzioni fisse per un cambiamento rapido di colore.

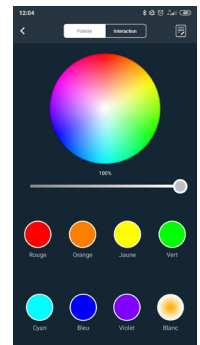

IT **ATTENZIONE :**
La garanzia si applica soltanto se i prodotti non vengono manomessi, anche solo parzialmente.

3. Gestione del colore

È possibile anche gestire dissolvenze e altre animazioni pre-installate in «Scene» dalla tab «interazione».

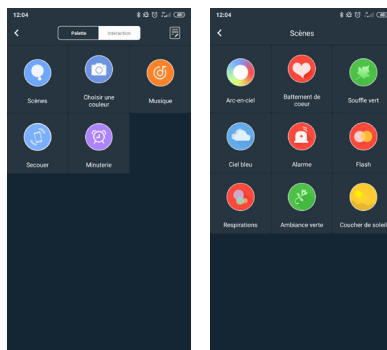

4. Controllare la luminosità

È possibile gestire questa funzione dalla schermata «Palette»: Scorrere il punto da sinistra a destra per aumentare la luminosità del prodotto da (0% a 100%).

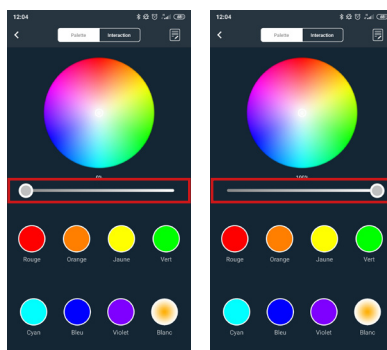

5. Controllare la variazione di temperatura (soltanto per i prodotti BLUETOOTH MESH TW/RGB+TW)

Premere sul cerchio «Bianco» nell'angolo in basso a destra per accedere alla pagina di controllo della temperatura di colore. Quest'ultima è compresa tra 2700K e 5000K.

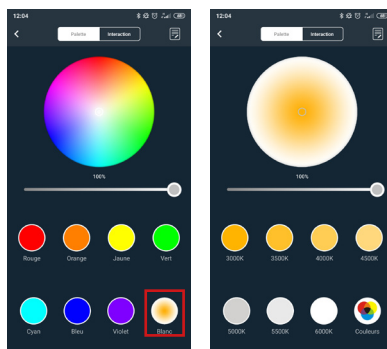

6. Controllare i prodotti per gruppo

Per risparmiare tempo e controllare allo stesso tempo più prodotti Bluetooth MESH EUROPOLE, è possibile creare un gruppo da controllare in un solo comando:

6.1 - Accedere alla tab «gruppo», premere il ⊕ nell'angolo in alto a destra, poi il pulsante «aggiungere un gruppo» per creare un nome di gruppo, ad esempio «Gruppo 1».

Attenzione: i prodotti che non hanno le stesse funzioni non possono essere controllati nello stesso gruppo.

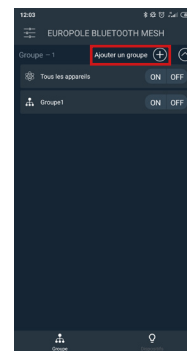

6.2 - Cliccare poi sul simbolo «Gruppo 1» sulla schermata per accedere al pannello di controllo del gruppo.

È possibile quindi ritrovare l'elenco di tutti i prodotti Bluetooth MESH aggiunti con successo all'applicazione accedendo al menu in alto a destra. Scegliere uno o due prodotti per aggiungerli al «gruppo 1» creato nella fase precedente.

È possibile creare più gruppi e aggiungere ad essi numerosi prodotti.

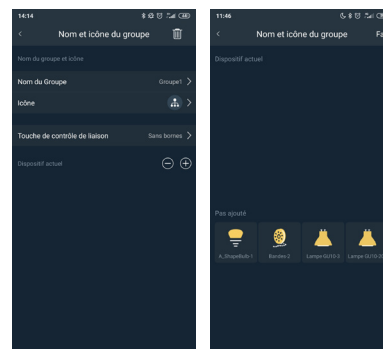

7. Condividere una casa

È possibile condividere il comando dei prodotti tra più utenti. A tal fine, selezionare nell'elenco delle case la casa da condividere. Quindi, scorrere verso sinistra e cliccare su «condividi».

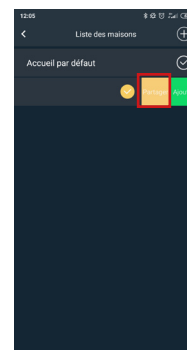

Scannerizzare il code que compare. Quest'ultimo permetterà a uno o più utenti di accedere a questa zona.

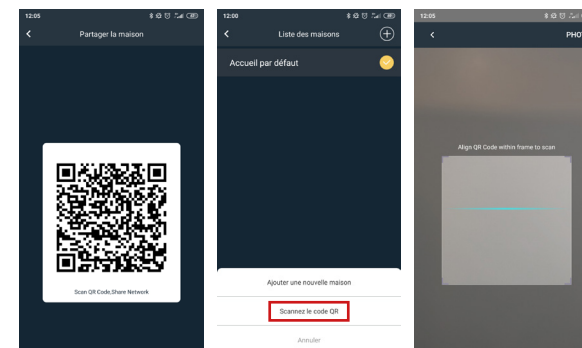

8. Ripristino

Se un prodotto o un gruppo di prodotti non risponde più o non è rilevabile dall'applicazione, è necessario procedere al ripristino dell'installazione.

- spegnere i punti luminosi
- ON quindi OFF
- Attendere 1 secondo
- ON quindi OFF
- Attendere 1 secondo
- ON
- Attendere 6 secondi
- OFF
- Attendere 1 secondo
- ON

Il lampeggiamento indica che il prodotto è stato ripristinato. È adesso visibile ed è possibile controllarlo di nuovo.

Per i controller Bluetooth Mesh, è sufficiente cliccare sul pulsante RST (reset) che si trova sul controller.