

Wiser IP Module

EER31800

fr en de it nl

Life Is On

Schneider Electric



QGH50103-05

1

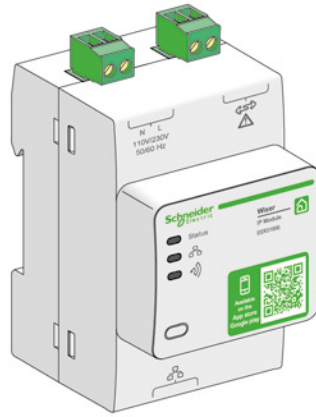

- fr** Wiser Module IP
Module de communication IP
- en** Wiser IP Module
IP Communication module
- de** Wiser IP-Modul
IP-Kommunikationsmodul
- it** Wiser IP Module
Modulo di comunicazione IP
- nl** Wiser IP Module
IP communicatiemodule



La présente instruction de service doit être conservée pour utilisation future. Visitez notre site web www.schneider-electric.com pour télécharger les documents techniques des produits et pour contacter le support clients Schneider Electric.

REMARQUE IMPORTANTE

- Cet appareil doit être installé et entretenu par du personnel qualifié uniquement.
- Cet appareil ne doit pas être installé si vous constatez lors du déballage que celui-ci est endommagé.
- Toutes les réglementations locales, régionales et nationales pertinentes doivent être respectées lors de l'installation et de l'utilisation de cet appareil.
- Il appartient au client d'assurer la sécurité des réseaux et des installations dans lesquels le produit est déployé.
- Schneider Electric ne peut être tenu responsable en cas de non-respect des instructions données dans ce document.

This instruction sheet must be kept for further use. Visit our website at www.schneider-electric.com to download the technical documents of the products and to contact Schneider Electric Customer Support.

PLEASE NOTE

- This device must only be installed and serviced by qualified personnel.
- This device should not be installed if, when unpacking it, you observe that it is damaged.
- All relevant local, regional and national regulations must be followed during the installation and the use of this equipment.
- The customer is responsible for ensuring the safety of the networks and facilities in which the product is deployed.
- Schneider Electric cannot be held responsible in the event of non-compliance with the instructions in this document.

Heben Sie diese Kurzanleitung bitte unbedingt zur späteren Verwendung auf. Zum Herunterladen der technischen Dokumentationen oder Kontakt des Schneider Electric Kundensupports besuchen Sie unsere Website www.schneider-electric.com.

BITTE BEACHTEN

- Dieses Gerät muss von einem qualifizierten Elektriker installiert und gewartet werden.
- Dieses Gerät darf nicht installiert werden, wenn Sie beim Auspacken Beschädigungen feststellen.
- Bei der Installation und Verwendung dieses Geräts müssen sämtliche lokal, regional und national geltenden Vorschriften eingehalten werden.
- Es obliegt dem Kunden, die Sicherheit der Netzwerke und Anlagen sicherzustellen, in denen das Produkt eingesetzt wird.
- Schneider Electric kann keinesfalls für die Nichtbeachtung der in dieser Anleitung enthaltenen Anweisungen haftbar gemacht werden.

Conservare la scheda di istruzioni per uso futuro. Per scaricare le guide tecniche dei prodotti e per contattare il servizio clienti di Schneider Electric, visitare il sito Web www.schneider-electric.com.

NOTA

- Le operazioni di installazione e manutenzione del presente apparecchio devono essere eseguite esclusivamente da personale qualificato.
- Se al momento del disimballaggio si nota che l'apparecchio è danneggiato, non eseguire l'installazione.
- Durante l'installazione e l'utilizzo del presente apparecchio, è necessario rispettare tutte le normative locali, regionali e nazionali pertinenti.
- È responsabilità del cliente garantire la sicurezza delle reti e delle installazioni nelle quali viene utilizzato il prodotto.
- Schneider Electric non si assume alcuna responsabilità in caso di mancata osservanza delle istruzioni fornite nel presente documento.

Deze Handleiding dient voor later gebruik bewaard te worden. Bezoek onze website www.schneider-electric.com om de technische documenten van de producten te downloaden en contact op te nemen met de klantendienst van Schneider Electric.

BELANGRIJKE OPMERKING

- Dit apparaat mag uitsluitend door gekwalificeerd personeel geïnstalleerd en onderhouden worden.
- Dit apparaat mag niet geïnstalleerd worden als u tijdens het uitpakken vaststelt dat het beschadigd is.
- Alle relevante lokale, regionale en nationale voorschriften dienen tijdens de installatie en het gebruik van dit apparaat nageleefd te worden.
- De klant dient zich te verzekeren van de veiligheid van de netwerken en installaties waarin het product gebruikt wordt.
- Schneider Electric kan niet aansprakelijk gesteld worden in geval van niet-naleving van de in dit document verstrekte instructies.

⚠️ DANGER / DANGER / GEFAHR / PERICOLO / GEVAAR

RISQUE DE CHOC ELECTRIQUE, D'EXPLOSION OU D'ARC ELECTRIQUE

- L'installation de cet équipement doit impérativement être réalisée par une personne qualifiée. Cette opération doit être exécutée uniquement en ayant pris connaissance de l'ensemble des instructions du présent document.
 - Ne travaillez JAMAIS seul.
 - Portez un équipement de protection individuelle (EPI) adapté et respectez les procédures de sécurité.
 - Avant chaque inspection visuelle, test ou maintenance de l'équipement, débranchez toutes les sources d'alimentation électrique.
 - Considérez que tous les circuits restent sous tension avant d'être complètement désactivés, testés et étiquetés. Examinez avec soin le schéma électrique et n'excluez aucune source d'alimentation, y compris la possibilité de renvoi de tension.
 - Mettez hors tension l'équipement où doit être installé le matériel avant d'installer et de brancher ce dernier.
 - Utilisez toujours un appareil de détection de tension ayant une valeur nominale appropriée pour vérifier que l'équipement est hors tension.
- Le non-respect de ces instructions provoquera la mort ou des blessures graves.**

HAZARD OF ELECTRIC SHOCK, EXPLOSION, OR ARC FLASH

- Only qualified workers should install this equipment. Such work should be performed only after reading this entire set of instructions.
 - NEVER work alone.
 - Wear suitable personal protective equipment (PPE) and comply with the safety procedures.
 - Before each visual inspection, test or maintenance of the equipment, disconnect all power sources.
 - Remember that all circuits remain powered until they are completely disabled, tested and labelled. Carefully examine the electrical diagram and omit no power source, including the possibility of voltage recovery.
 - Power off the equipment on which the device will be installed, before installing and connecting the device.
 - Always use a voltage detector with an appropriate rated value to make sure that the power supply is off.
- Failure to follow these instructions will result in death or serious injury.**

⚠ ⚠ DANGER / DANGER / GEFAHR / PERICOLO / GEVAAR

GEFAHR EINES ELEKTRISCHEN SCHLAGS, EINER EXPLOSION ODER EINES LICHTBOGENS

- Die Installation dieses Geräts darf ausschließlich von Fachpersonal durchgeführt werden. Dieser Vorgang darf nur durchgeführt werden, wenn alle Anweisungen dieses Dokuments zur Kenntnis genommen wurden.
- Führen Sie Arbeiten NIEMALS alleine durch.
- Tragen Sie eine geeignete persönliche Schutzausrüstung und halten Sie sich an die Sicherheitsverfahren.
- Trennen Sie vor jeder Sichtprüfung, jedem Test oder jeder Wartung sämtliche Stromversorgungen.
- Beachten Sie, dass alle Stromkreise unter Spannung bleiben, bevor sie vollständig deaktiviert, getestet und gekennzeichnet worden sind. Analysieren Sie den Schaltplan sorgfältig und schließen Sie keinerlei Stromversorgung oder mögliche Spannungsrückführung aus.
- Schalten Sie die Anlage ab, in der das Gerät installiert werden soll, bevor Sie es installieren und anschließen.
- Verwenden Sie stets ein Spannungsmessgerät mit geeignetem Nennwert und prüfen Sie, dass die Anlage nicht unter Spannung steht.

Die Nichtbeachtung dieser Anweisungen führt zu Tod oder schwereren Verletzungen.

PERICOLO DI SCOSSE ELETTRICHE, ESPLOSIONI O ARCO ELETTRICO

- L'installazione del presente apparecchio deve obbligatoriamente essere eseguita da un tecnico qualificato. Tale operazione deve essere effettuata esclusivamente dopo aver letto tutte le istruzioni fornite nel presente documento.
- Non lavorare MAI da soli.
- Indossare un dispositivo di protezione individuale (DPI) adeguato e rispettare le procedure di sicurezza.
- Prima di qualsiasi ispezione visiva, operazione di manutenzione o test dell'apparecchio, scollegare tutte le fonti di alimentazione elettrica.
- Tenere presente che tutti i circuiti rimangono in potenza prima di essere completamente disattivati, testati ed etichettati. Esaminare attentamente lo schema elettrico senza escludere alcuna fonte di alimentazione, compresa la possibilità del ritorno di tensione.
- Prima di installare e collegare il presente prodotto, disattivare l'alimentazione dell'apparecchiatura in cui dovrà essere installato.
- Utilizzare sempre un dispositivo di rilevamento della tensione che abbia un valore nominale adeguato per verificare che l'apparecchiatura sia scollegata dall'alimentazione.

Il mancato rispetto di queste istruzioni provocherà morte o gravi infortuni.

GEVAAR VAN ELEKTRISCHE SCHOKKEN, ONTPLOFFING EN VLAMBOGEN

- Deze apparatuur dient verplicht geïnstalleerd te worden door een gekwalificeerde vakman. De installatie mag uitsluitend uitgevoerd worden na kennis genomen te hebben van alle instructies die in dit document verstrekt worden.
- Werk NOOIT alleen.
- Draag aangepaste persoonlijke beschermingsmiddelen (PBM) en neem de veiligheidsprocedures in acht.
- Schakel de elektrische voeding uit voordat u visuele inspecties, testen of onderhoud aan het apparaat wilt uitvoeren.
- Bedenk dat alle circuits onder spanning blijven alvorens volledig uitgeschakeld, getest en van labels voorzien te zijn. Bestudeer zorgvuldig het elektrische schema en sluit geen enkele voedingsbron uit, inclusief een mogelijke terugkeer van de spanning.
- Schakel de stroom van de apparatuur uit waar het materiaal geïnstalleerd moet worden alvorens over te gaan tot de installatie en aansluiting.
- Gebruik altijd een spanningsmeter van de geschikte nominale waarde om te controleren of de stroom van de apparatuur uitgeschakeld is.

Het niet opvolgen van deze instructies kan leiden tot ernstig letsel of de dood.

⚠ AVERTISSEMENT / WARNING / WARNUNG / AVVERTENZA / WAARSCHUWING

DEGRADATION POTENTIELLE DE LA DISPONIBILITE, DE L'INTEGRITE ET DE LA CONFIDENTIALITE DU SYSTEME

- Modifiez les mots de passe par défaut afin d'empêcher tout accès non autorisé aux paramètres et aux informations relatifs au système.
- Désactivez les ports/services et les comptes par défaut inutilisés afin de minimiser les voies d'accès des pirates informatiques.
- Protégez les périphériques en réseau par un dispositif de cybersécurité multicouche (pare-feux, segmentation réseau, détection et protection contre les intrusions réseaux).
- Appliquez les meilleures pratiques de cybersécurité (principe du moindre privilège, séparation des tâches) afin d'empêcher toute exposition non autorisée, perte ou modification de données et de fichiers, ou interruption de service.

Le non-respect de ces instructions peut provoquer la mort, des blessures graves ou des dommages matériels.

POTENTIAL DEGRADATION OF SYSTEM AVAILABILITY, INTEGRITY AND CONFIDENTIALITY

- Change the default passwords to prevent unauthorised access to the system settings and data.
- Disable unused ports/services and default accounts in order to minimise access routes for hackers.
- Protect networked devices by means of a multi-layer cyber defence mechanism (firewalls, network segmentation, network intrusion detection and protection).
- Apply cyber security best practices (principle of least privilege, task separation) in order to prevent any unauthorised exposure, loss or modification of data and files, or interruption of service.

Failure to follow these instructions can result in death, serious injury, or equipment damage.

MÖGLICHE BEEINTRÄCHTIGUNG DER VERFÜGBARKEIT, INTEGRITÄT UND DATENSICHERHEIT DES SYSTEMS

- Ändern Sie die standardmäßig vergebenen Kennwörter, um jeglichen unbefugten Zugriff auf die Einstellungen und Informationen zum System zu verhindern.
- Deaktivieren Sie nicht verwendete Standardschnittstellen/-dienste und -konten, um Zugangsmöglichkeiten für Hacker zu minimieren.
- Schützen Sie die Geräte im Netzwerk durch eine mehrschichtige Cyberabwehrvorrichtung (Firewall, Netzwerksegmentierung, Erkennung von und Schutz gegen Eindringen in die Netzwerke).
- Wenden Sie die besten Praktiken für Computer- und Netzwerksicherheit an (Least-Privilege-Prinzip, Aufgabentrennung), um jegliches unbefugte Offenlegen, jeglichen Verlust oder jegliche Änderung von Daten oder Dateien sowie Betriebsunterbrechungen zu verhindern.

Die Nichtbeachtung dieser Anweisungen kann Tod, schwere Verletzungen oder Sachschäden zur Folge haben.

POTENZIALI DANNI A DISPONIBILITÀ, INTEGRITÀ E SICUREZZA DEL SISTEMA

- Modificare le password predefinite per impedire qualsiasi accesso non autorizzato ai parametri e alle informazioni relative al sistema.
- Disattivare le porte, i servizi e gli account predefiniti non utilizzati per ridurre le possibili vie di accesso nei confronti dei pirati informatici.
- Proteggere le periferiche di rete con un dispositivo di difesa informatica a più livelli (firewall, segmentazione della rete, rilevamento e protezione contro le intrusioni alla rete).
- Applicare le best practice di difesa informatica (principio del privilegio minimo, separazione delle attività) per impedire qualsiasi esposizione non autorizzata, perdita o modifica dei dati e dei file o interruzione del servizio.

Il mancato rispetto di queste istruzioni può provocare morte, gravi infortuni o danni alle apparecchiature.

POTENTIËLE DEGRADATIE VAN DE BESCHIKBAARHEID, INTEGRITEIT EN VERTROUWELIJKHEID VAN HET SYSTEEM

- Wijzig de standaard wachtwoorden om onbevoegde toegang tot de instellingen en informatie met betrekking tot het systeem te voorkomen.
- Schakel de ongebruikte poorten/diensten en standaard accounts uit om de toegangskanalen van hackers tot een minimum te beperken.
- Bescherm de randapparatuur van het netwerk door middel van een meervoudig gelaagde cyberdefensieve inrichting (firewall, netwerksegmentatie, detectie en bescherming tegen netwerkindringing).
- Tref de best mogelijke cybeveiligingsmaatregelen toe (beginsel van toekenning van alleen de strikt noodzakelijke rechten, taakscheiding) om blootstelling aan onbevoegde toegang, verlies of aantasting van gegevens en bestanden of dienstonderbrekingen te voorkomen.

Het niet opvolgen van deze instructies kan leiden tot beschadiging van de apparatuur, ernstig letsel of de dood.

2 Description / Description / Beschreibung / Descrizione / Beschrijving

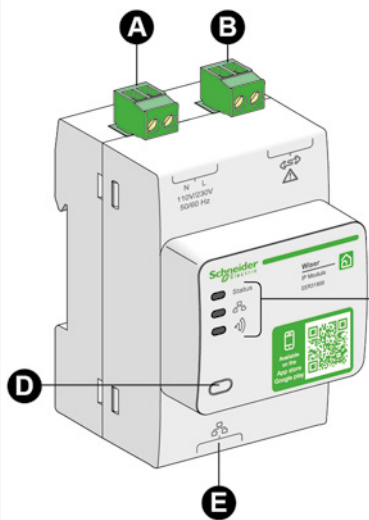

- fr**
- A** **Connecteur d'alimentation**
Alimentation (phase – neutre)
 - B** **Connecteur de communication**
Connexion au Wiser EM5 (si nécessaire)
 - C** **Voyants de communication**
LED Status, Ethernet, LED Wireless
 - D** **Bouton**
 - Enregistrement de l'utilisateur
 - Activation du **Bluetooth**® (appui bref)
 - Retour au paramètre usine (appui + de 10s)
 - E** **Connexion Ethernet RJ45**

- de**
- A** **Anschluss stromversorgung**
Versorgung (Phase – Nulleiter)
 - B** **Verbindungsstecker**
Verbindung mit dem Wiser EM5 (nicht für Deutschland)
 - C** **Kommunikations-LEDs**
Status-LED, Ethernet, Wireless-LED
 - D** **Taste**
 - Nutzerregistrierung
 - **Bluetooth**®-Aktivierung (kurzes Drücken)
 - Zurücksetzen auf die Werkseinstellungen (10 Sek. gedrückt halten)
 - E** **Ethernet RJ45-Verbindung**

- nl**
- A** **Voedingsconnector**
Voeding (fase – nulleider)
 - B** **Communicatieconnector**
Aansluiting op de Wiser EM5 (indien nodig)
 - C** **Communicatielampjes**
LED Status, Ethernet, LED Wireless
 - D** **Knop**
 - Registratie van de gebruiker
 - Activering **Bluetooth**® (kort indrukken)
 - Reset fabrieksinstelling (meer dan 10s ingedrukt houden)
 - E** **Aansluiting Ethernet RJ45**

- en**
- A** **Power supply connector**
Power supply (phase – neutral)
 - B** **Communication indicators**
Connection to Wiser EM5 (if needed)
 - C** **Communication indicators**
Status LED, Ethernet, Wireless LED
 - D** **Button**
 - User registration
 - **Bluetooth**® activation (press briefly)
 - Reset to factory (press more than 10s)
 - E** **RJ45 Ethernet Connection**
- it**
- A** **Connettore di alimentazione**
Alimentazione (fase - neutro)
 - B** **Connettore di comunicazione**
Connessione a Wiser EM5 (se necessario)
 - C** **Spie di comunicazione**
LED di stato, Ethernet, LED wireless
 - D** **Pulsante**
 - Registrazione dell'utente
 - Attivazione del **Bluetooth**® (pressione breve)
 - Ripristino delle impostazioni di fabbrica (pressione prolungata, più di 10 s)
 - E** **Connessione Ethernet RJ45**

LED Status / LED Status / Status-LED / LED di stato / LED Status

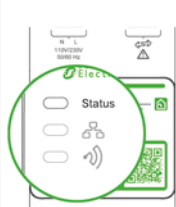

fr

Voyant éteint		Produit non alimenté
Alternatif vert et rouge toutes les secondes		Démarrage du produit en cours
Orange fixe		Adresse IP non attribuée par le routeur
Clignotant vert rapide 300ms		Bluetooth ® activé
Orange clignotant		Connexion locale sans connexion cloud
Allumé vert fixe		Fonctionnement normal
Clignotant vert lent toutes les secondes		Mise à jour du firmware en cours ou retour aux paramètres d'usine
Rouge fixe		Défaut produit

en

Light OFF		Product not powered
Alternating green and red (1 s)		Product startup in progress
Solid orange		IP address not assigned by the router
Flashing green, fast (300ms)		Bluetooth ® enabled
Flashing orange		Local connection without cloud connection
Solid green light		Normal operation
Flashing green, slow (1 s)		Firmware update or factory reset in progress
Solid red		Product failure

de

LED ausgeschaltet		Gerät ohne Stromversorgung
Blinkt abwechselnd grün und rot (jede Sekunde)		Gerät wird gestartet
Leuchtet orange		IP-Adresse nicht vom Router vergeben
Blinkt schnell grün (alle 300 ms)		Bluetooth ® aktiviert
Blinkt orange		Lokale Verbindung ohne Cloud-Verbindung
Leuchtet grün		Normalbetrieb
Blinkt langsam grün (jede Sekunde)		Aktualisierung der Firmware oder Zurücksetzen auf die Werkseinstellungen
Leuchtet rot		Gerätестörung

it

Spia spenta		Alimentazione non collegata
Acceso alternativamente verde e rosso ogni secondo		Avvio del prodotto in corso
Arancione fisso		Indirizzo IP non attribuito dal router
Lampeggia rapidamente in verde 300 ms		Bluetooth ® attivato
Arancione lampeggiante		Connessione locale senza connessione cloud
Acceso verde fisso		Funzionamento normale
Lampeggia in verde ogni secondo		Aggiornamento del firmware in corso o ripristino dei parametri predefiniti
Rosso fisso		Guasto al prodotto

nl

Lampje gedoofd		Product niet gevoed
Om beurten elke seconde groen en rood		Start van het product gaande
Oranje vast brandend		IP-adres niet toegewezen door de router
Snel groen knipperend 300ms		Bluetooth ® geactiveerd
Oranje knipperend		Lokale verbinding zonder cloudverbinding
Groen vast brandend		Normale werking
Elke seconde langzaam groen knipperend		Update firmware gaande of reset fabrieksinstellingen
Rood vast brandend		Productstoring

2 Description / Description / Beschreibung / Descrizione / Beschrijving

LED Ethernet / LED Ethernet / Ethernet-LED / LED Ethernet / LED Ethernet

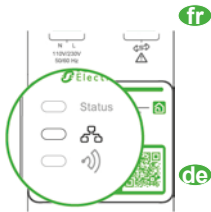

fr	Voyant éteint		Pas d'activité réseau Ethernet
	Vert clignotant		Débit 100Mbps
	Orange clignotant		Débit 10Mbps

de	LED ausgeschaltet		Keine Ethernet-Netzwerkaktivität
	Blinkt grün		Übertragungsrate von 100 Mbit/s
	Blinkt orange		Übertragungsrate von 10 Mbit/s

nl	Lampje gedoofd		Geen Ethernet-activiteit
	Groen knipperend		Debiet 100Mbps
	Oranje knipperend		Debiet 10Mbps

en	Light OFF		No Ethernet network activity
	Flashing green		100 Mbps rate
	Flashing orange		10 Mbps rate

it	Spia spenta		Nessuna attività della rete Ethernet
	Verde lampeggiante		Velocità 100 Mbps
	Arancione lampeggiante		Velocità 10 Mbps

LED Wireless / LED Wireless / Wireless-LED / LED wireless / LED Wireless

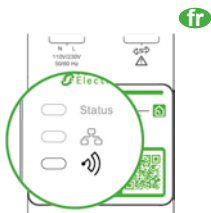

fr	Alternatif vert et rouge toutes les secondes		Démarrage du réseau sans fil en cours
	Orange clignotant		Prêt à démarrer la recherche de points sans fil
	Vert fixe avec extinction brève toutes les 5 secondes		Recherche de points sans fil en cours
	Eteint avec allumage vert bref toutes les 5 secondes		Communication sans fil établie normalement
	Orange fixe		Réseau sans fil défectueux

de	Blinkt abwechselnd grün und rot (jede Sekunde)		WLAN wird gestartet
	Blinkt orange		Bereit zum Starten der Suche nach WLAN-Zugangspunkten
	Leuchtet grün mit kurzer Unterbrechung alle 5 Sekunden		WLAN-Zugangspunkte werden gesucht
	Ausgeschaltet und Aufleuchten in Grün alle 5 Sekunden		WLAN-Verbindung erfolgreich hergestellt
	Leuchtet orange		WLAN-Störung

nl	Om beurten elke seconde groen en rood		Draadloze communicatie normaal vastgesteld
	Oranje knipperend		Gereed om zoeken te starten naar draadloze punten
	Groen vast brandend met korte doving om de 5 seconden		Zoeken naar draadloze punten gaande
	Gedoofd en kort groen brandend om de 5 seconden		Draadloze communicatie normaal tot stand gekomen
	Oranje brandend		Storing draadloos netwerk

en	Alternating green and red (1 s)		Wireless network startup in progress
	Flashing orange		Ready to start a wireless point search
	Solid green briefly extinguished every 5 seconds		Wireless point search in progress
	OFF lighting up green every 5 seconds		Wireless communication established normally
	Solid orange		Wireless network failure

it	Acceso alternativamente verde e rosso ogni secondo		Avvio della rete wireless in corso
	Arancione lampeggiante		Pronto ad avviare la ricerca dei punti wireless
	Verde fisso, si spegne brevemente ogni 5 secondi		Ricerca dei punti wireless in corso
	Spento, breve accensione in verde ogni 5 secondi		Comunicazione wireless stabilita correttamente
	Arancione fisso		Malfunzionamento della rete wireless

3 Montage / Installation / Montage / Montaggio / Montage

⚠ ⚠ DANGER / DANGER / GEFAHR / PERICOLO / GEVAAR

RISQUE DE CHOC ELECTRIQUE, D'EXPLOSION OU D'ARC ELECTRIQUE

- Coupez toutes les alimentations avant de travailler sur cet appareil.
 - Cet équipement est prévu uniquement pour une installation dans un endroit à accès restreint.
- Le non-respect de ces instructions provoquera la mort ou des blessures graves.**

HAZARD OF ELECTRIC SHOCK, EXPLOSION, OR ARC FLASH

- Disconnect all power before installing this equipment.
 - This equipment is intended only for installation in a restricted access location.
- Failure to follow these instructions will result in death or serious injury.**

GEFAHR EINES ELEKTRISCHEN SCHLAGS, EINER EXPLOSION ODER EINES LICHTBOGENS

- Trennen Sie sämtliche Stromversorgungen, bevor Sie Arbeiten am Gerät durchführen.
 - Dieses Gerät ist nur für eine Installation in Bereichen mit beschränktem Zugang vorgesehen.
- Die Nichtbeachtung dieser Anweisungen führt zu Tod oder schwereren Verletzungen.**

PERICOLO DI SCOSSE ELETTRICHE, ESPLOSIONI O ARCO ELETTRICO

- Prima di eseguire qualsiasi operazione sull'apparecchio, scollegare tutte le fonti di alimentazione.
 - Il presente apparecchio è destinato esclusivamente all'installazione in un luogo ad accesso limitato.
- Il mancato rispetto di queste istruzioni provocherà morte o gravi infortuni.**

GEVAAR VAN ELEKTRISCHE SCHOKKEN, ONTPLOFFING EN VLAMBOGEN

- Sluit alle voedingen af alvorens werkzaamheden te verrichten aan dit apparaat.
 - Deze apparatuur is uitsluitend bestemd voor installatie op een plaats met beperkte toegang.
- Het niet opvolgen van deze instructies kan leiden tot ernstig letsel of de dood.**

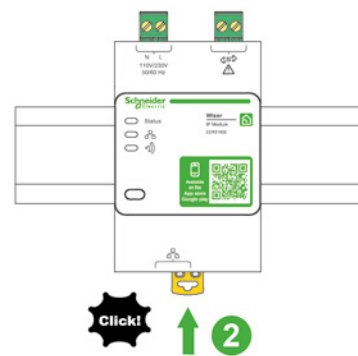
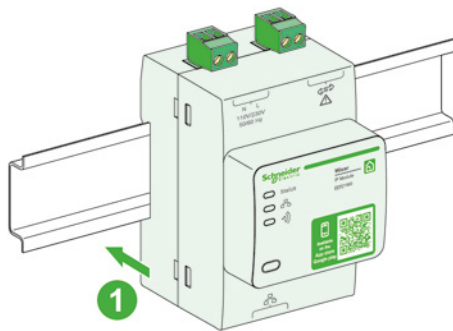

4 Câblage / Wiring / Verkabelung / Cablaggio / Bekabeling

⚠ ⚠ DANGER / DANGER / GEFAHR / PERICOLO / GEVAAR

RISQUE DE CHOC ELECTRIQUE, D'EXPLOSION OU D'ARC ELECTRIQUE

- Coupez toutes les alimentations avant de travailler sur cet appareil.
 - Utilisez uniquement des outils isolés pour connecter le Wisernet IP Module sur le compteur d'énergie Wisernet EM5.
- Le non-respect de ces instructions provoquera la mort ou des blessures graves.**

HAZARD OF ELECTRIC SHOCK, EXPLOSION, OR ARC FLASH

- Disconnect all power before installing this equipment.
 - Use only insulated tools to connect the Wisernet IP Module to the Wisernet EM5 energy meter.
- Failure to follow these instructions will result in death or serious injury.**

GEFAHR EINES ELEKTRISCHEN SCHLAGS, EINER EXPLOSION ODER EINES LICHTBOGENS

- Trennen Sie sämtliche Stromversorgungen, bevor Sie Arbeiten am Gerät durchführen.
 - Verwenden Sie ausschließlich isolierte Werkzeuge zum Anschluss des Wisernet IP-Moduls an den Wisernet EM5 Energiezähler.
- Die Nichtbeachtung dieser Anweisungen führt zu Tod oder schwereren Verletzungen.**

PERICOLO DI SCOSSE ELETTRICHE, ESPLOSIONI O ARCO ELETTRICO

- Prima di eseguire qualsiasi operazione sull'apparecchio, scollegare tutte le fonti di alimentazione.
 - Per il collegamento del modulo Wisernet IP Module al contatore elettrico Wisernet EM5, utilizzare esclusivamente degli strumenti isolati.
- Il mancato rispetto di queste istruzioni provocherà morte o gravi infortuni.**

GEVAAR VAN ELEKTRISCHE SCHOKKEN, ONTPLOFFING EN VLAMBOGEN

- Sluit alle voedingen af alvorens werkzaamheden te verrichten aan dit apparaat.
 - Gebruik uitsluitend geïsoleerde gereedschappen om de Wisernet IP Module aan te sluiten op de energiemeter Wisernet EM5.
- Het niet opvolgen van deze instructies kan leiden tot ernstig letsel of de dood.**

4 Câblage / Wiring / Verkabelung / Cablaggio / Bekabeling

4.1 Câblage avec un Wiser EM5 / Wiring with a Wiser EM5 / Verkabelung mit einem Wiser EM5 / Cablaggio con Wiser EM5 / Bekabeling met een Wiser EM5

AVIS / NOTICE / HINWEIS / AVVISO / OPMERKING

RISQUE DE DOMMAGE MATÉRIEL

■ Insérer le connecteur mâle de l'alimentation (Phase-Neutre) dans le connecteur femelle marqué N-L du produit Wiser IP Module.
 ■ Insérer le connecteur mâle de communication avec le produit Wiser EM5 dans le connecteur femelle de communication marqué avec le logo .
Le non-respect de ces instructions peut provoquer des dommages matériels.

GEFAHR EINER BESCHÄDIGUNG DES GERÄTS

■ Stecken Sie den Versorgungsstecker (Phase-Nullleiter) in die Buchse mit der Kennzeichnung N-L des Wiser IP-Moduls.
 ■ Stecken Sie den Verbindungsstecker zur Kommunikation mit dem Wiser EM5 in die Verbindungsbuchse, die mit folgendem Symbol gekennzeichnet ist: .
Die Nichtbeachtung dieser Anweisungen kann Sachschäden zur Folge haben.

GEVAAR VOOR MATERIËLE SCHADE

■ Breng de mannelijke voedingsconnector (Fase-Nullleider) aan in de met N-L aangeduide vrouwelijke connector van de Wiser IP Module.
 ■ Breng de mannelijke communicatieconnector met de Wiser EM5 aan in de met het logo aangeduide vrouwelijke communicatieconnector .
Het niet opvolgen van deze instructies kan leiden tot beschadiging van de apparatuur.

HAZARD OF EQUIPMENT DAMAGE

■ Plug the power-supply connector (Phase-Neutral) into the power-supply socket with marking N-L on the Wiser IP Module product.
 ■ Plug the communication connector (communication link with Wiser EM5) into the communication socket with marking .
Failure to follow these instructions can result in equipment damage.

RISCHIO DI DANNI MATERIALI

■ Inserire il connettore maschio dell'alimentazione (fase-neutro) nel connettore femmina contrassegnato con N-L del prodotto Wiser IP Module.
 ■ Inserire il connettore maschio di comunicazione con il prodotto Wiser EM5 nel connettore femmina di comunicazione contrassegnato con il logo .
Il mancato rispetto di queste istruzioni può provocare danni alle apparecchiature.

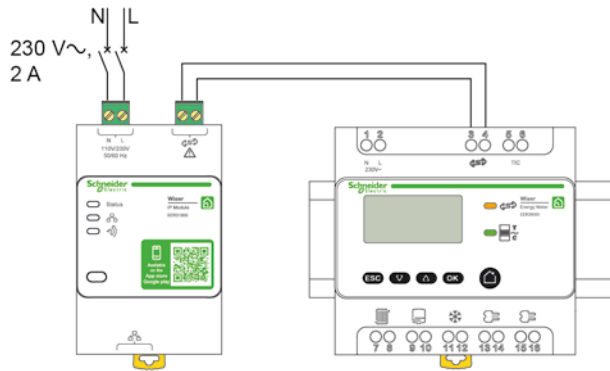

- fr** Merci de noter que le Wiser EM5 n'est pas commercialisé dans tous les pays
- en** Please note that Wiser EM5 is not commercialised in all countries
- de** Bitte beachten Sie, dass der Wiser EM5 nicht in allen Ländern erhältlich ist
- it** Tenere presente che il prodotto Wiser EM5 non viene commercializzato in tutti i paesi
- nl** Merk op dat de Wiser EM5 niet in alle landen verkocht wordt

4.2 Câblage pour l'utilisation de PowerTag / Wiring for PowerTag use / Verkabelung zur Verwendung des PowerTag / Cablaggio per l'utilizzo di PowerTag / Bekabeling voor gebruik van PowerTag

AVIS / NOTICE / HINWEIS / AVVISO / OPMERKING

RISQUE DE DOMMAGE MATÉRIEL

Insérer le connecteur mâle de l'alimentation (Phase-Neutre) dans le connecteur femelle marqué N-L du produit Wiser IP Module.
Le non-respect de ces instructions peut provoquer des dommages matériels.

GEFAHR EINER BESCHÄDIGUNG DES GERÄTS

Stecken Sie den Versorgungsstecker (Phase-Nullleiter) in die Buchse mit der Kennzeichnung N-L des Wiser IP-Moduls.
Die Nichtbeachtung dieser Anweisungen kann Sachschäden zur Folge haben.

GEVAAR VOOR MATERIËLE SCHADE

HAZARD OF EQUIPMENT DAMAGE

Plug the power-supply connector (Phase-Neutral) into the power-supply socket with marking N-L on the Wiser IP Module product.
Failure to follow these instructions can result in equipment damage.

RISCHIO DI DANNI MATERIALI

Inserire il connettore maschio dell'alimentazione (fase-neutro) nel connettore femmina contrassegnato con N-L del prodotto Wiser IP Module.
Il mancato rispetto di queste istruzioni può provocare danni alle apparecchiature.

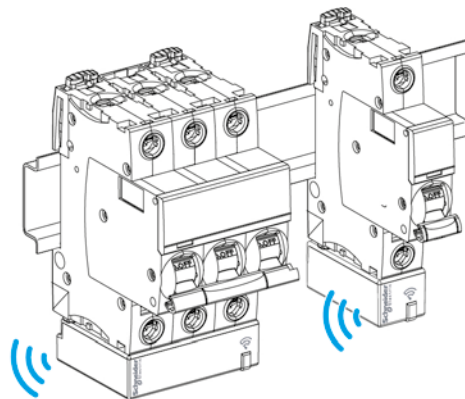

- fr** Un maximum de 20 capteurs d'énergie PowerTag peuvent être appariés sur un IP Module. Pour l'installation des PowerTags, référez vous à leur instruction de service.
- en** A maximum of 20 PowerTag energy sensors can be paired on an IP Module. For the installation of PowerTags, refer to their service instruction.
- de** Maximal 20 PowerTag Energiesensoren können mit einem IP Modul konfiguriert werden. Hinweise der Installation der PowerTags sind aus der Anleitung zu entnehmen
- it** Un numero massimo di 20 dispositivi PowerTag potranno essere connessi ad un modulo IP. Per la corretta installazione dei dispositivi PowerTag si prega di seguire le istruzioni di montaggio e messa in servizio.
- nl** Een maximum van 20 energiesensoren Powertag kan worden gekoppeld aan een IP-module. Raadpleeg de handleiding voor de installatie van PowerTag.

5

Connexion du Wiser IP Module au réseau Internet / Wiser IP Module connection to Internet Network / Verbindung des Wiser IP-Moduls mit dem Internet / Connessione di Wiser IP Module alla rete Internet / Aansluiting van de Wiser IP Module op het Internet

5.1 Connexion directe entre Wiser IP Module et la Box Internet / Direct connexion between Wiser IP Module and ADSL Box / Direktverbindung des Wiser IP-Moduls mit dem Router / Collegamento diretto tra Wiser IP Module e la scatola Internet / Rechtstreekse aansluiting tussen Wiser IP Module en Internetbox

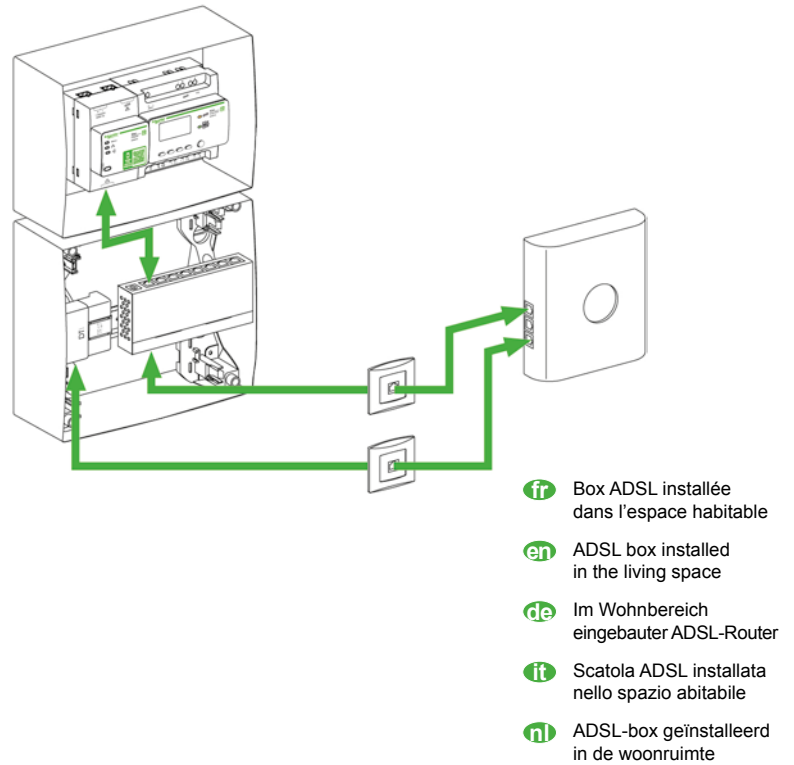
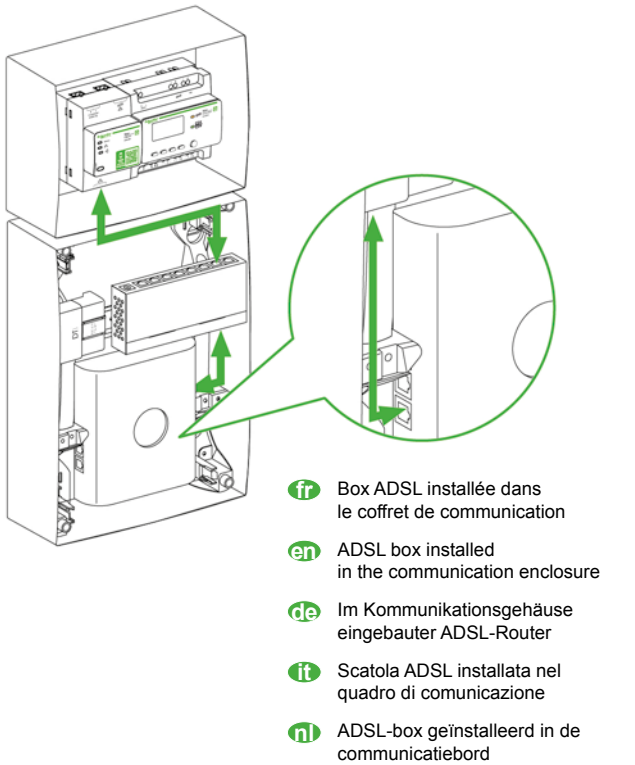

5.2 Adaptateur Courant Porteur en Ligne (CPL) / Power Line Carrier (PLC) adapter / PLC-Stromadapter (Power Line Neutral Carrier) / Adattatore corrente portante on-line (CPL) / Adapter Power Line Carrier (PLC)

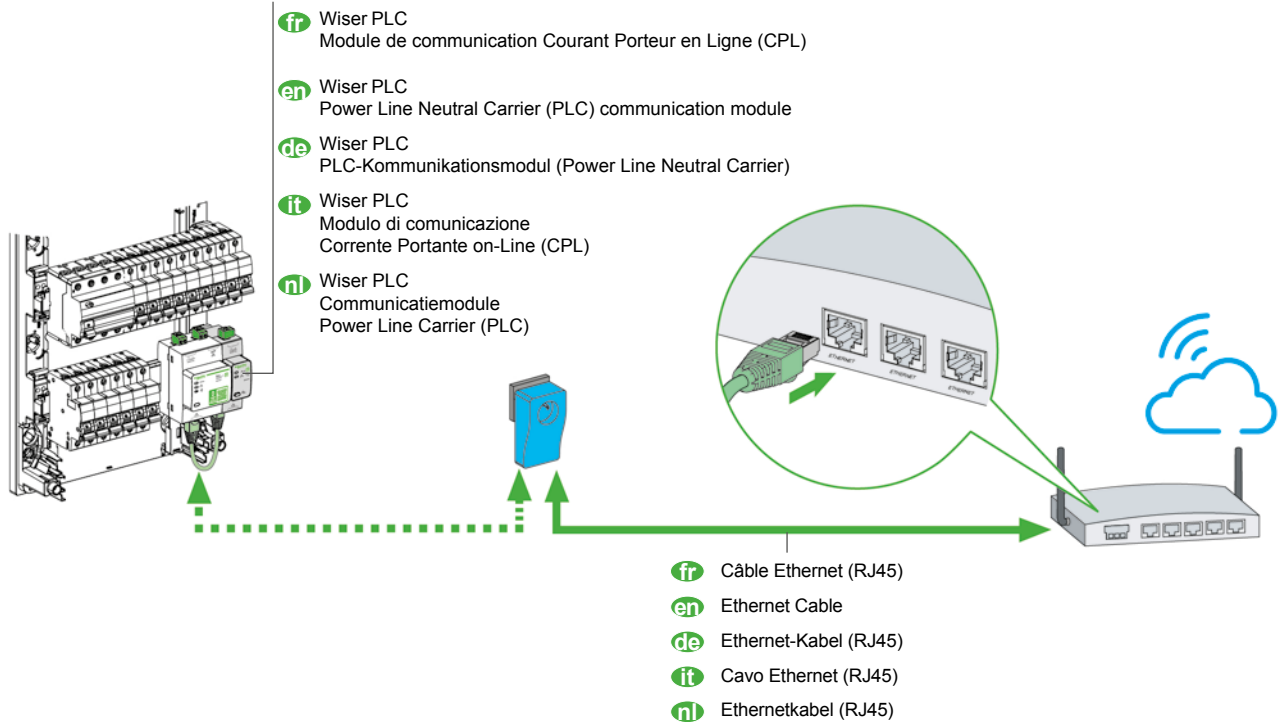

REMARQUE :

Dans le cas d'une installation triphasé, l'adaptateur CPL doit être branché sur la même phase que l'alimentation du routeur internet.

BITTE BEACHTEN:

Bei einer dreiphasigen Installation muss der PLC-Adapter an dieselbe Phase wie die Stromversorgung des Routers angeschlossen werden.

BELANGRIJKE OPMERKING:

In geval van een driefasinstallatie moet de PLC-adapter aangesloten worden op dezelfde fase als de voeding van de internetrouter.

NOTE:

In case of 3 phases installation, PLC adapter must be plugged on the same phase than the internet router supply.

NOTA:

Nel caso di un'installazione trifase, l'adattatore CPL deve essere collegato alla stessa fase dell'alimentazione del router Internet.

5 Connexion du Wiser IP Module au réseau Internet / Wiser IP Module connection to Internet Network / Verbindung des Wiser IP-Moduls mit dem Internet / Connessione di Wiser IP Module alla rete Internet / Aansluiting van de Wiser IP Module op het Internet

5.3 Wi-Fi / Wi-Fi / WLAN / Wi-Fi / Wifi

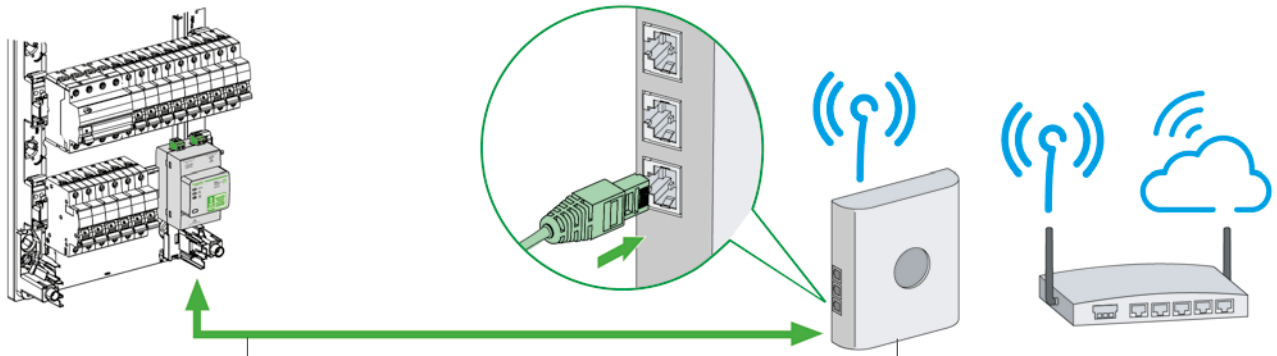

- fr** Câble Ethernet (RJ45) **en** Ethernet Cable (RJ45) **fr** Routeur Wifi **en** Wireless router
- de** Ethernet-Kabel (RJ45) **it** Cavo Ethernet (RJ45) **de** WLAN-Router **it** Router Wi-Fi
- nl** Ethernetkabel (RJ45) **nl** Wifi-router

6 Configuration / Commissioning / Konfiguration / Configurazione / Configuratie

⚠ ⚠ DANGER / DANGER / GEFAHR / PERICOLO / GEVAAR

RISQUE DE CHOC ELECTRIQUE, D'EXPLOSION OU D'ARC ELECTRIQUE
Coupez toutes les alimentations avant de travailler sur cet appareil.
Le non-respect de ces instructions provoquera la mort ou des blessures graves.

HAZARD OF ELECTRIC SHOCK, EXPLOSION, OR ARC FLASH
Disconnect all power before installing this equipment.
Failure to follow these instructions will result in death or serious injury.

GEFAHR EINES ELEKTRISCHEN SCHLAGS, EINER EXPLOSION ODER EINES LICHTBOGENS
Trennen Sie sämtliche Stromversorgungen, bevor Sie Arbeiten am Gerät durchführen.
Die Nichtbeachtung dieser Anweisungen führt zu Tod oder schwereren Verletzungen.

PERICOLO DI SCOSSE ELETTRICHE, ESPLOSIONI O ARCO ELETTRICO
Prima di eseguire qualsiasi operazione sull'apparecchio, scollegare tutte le fonti di alimentazione.
Il mancato rispetto di queste istruzioni provocherà morte o gravi infortuni.

GEVAAR VAN ELEKTRISCHE SCHOKKEN, ONTPLOFFING EN VLAMBOGEN
Sluit alle voedingen af alvorens werkzaamheden te verrichten aan dit apparaat.
Het niet opvolgen van deze instructies kan leiden tot ernstig letsel of de dood.

REMARQUE :
La configuration est obligatoire pour bénéficier des fonctions de Wiser Energy.

NOTE:
Configuration is a mandatory step to enable Wiser Energy function.

BITTE BEACHTEN:
Damit die Funktionen des Wiser Energy verfügbar sind, muss eine Konfiguration durchgeführt werden.

NOTA:
È obbligatorio eseguire la configurazione per utilizzare le funzioni di Wiser Energy.

BELANGRIJKE OPMERKING:
De configuratie is noodzakelijk om gebruik te kunnen maken van de Wiser Energy-functies.

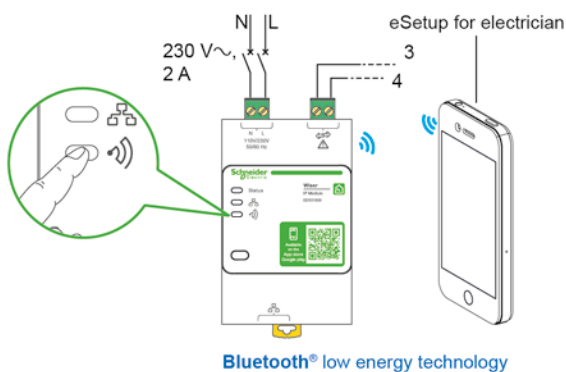

Etape	Action
1	Accédez à l'App Store ou à Google Play et téléchargez l'application eSetup for electrician.
2	Allumez Bluetooth® sur votre smartphone.
3	Appuyez brièvement sur le bouton en face avant de Wiser IP Module pour activer la communication Bluetooth® .
4	Lancez l'application eSetup for electrician et laissez vous guider.

Step	Action
1	Access the App Store or Google Play and download the eSetup for electrician app.
2	Enable Bluetooth® on your smartphone.
3	Briefly press the button on the front panel of the Wiser IP Module to enable Bluetooth® communication.
4	Start the eSetup for electrician app and follow the instructions.

Schritt	Vorgehensweise
1	Gehen Sie zum App Store oder zu Google Play und laden Sie die eSetup for electrician App herunter.
2	Aktivieren Sie Bluetooth® auf Ihrem Smartphone.
3	Drücken Sie kurz die Taste auf der Frontplatte des Wiser IP-Moduls, um Bluetooth® zu aktivieren.
4	Starten Sie die eSetup for electrician App und befolgen Sie die Anweisungen.

Fase	Operazione
1	Accedere all'App Store o a Google Play e scaricare l'applicazione eSetup for electrician.
2	Attivare il Bluetooth® sullo smartphone.
3	Premere brevemente il pulsante anteriore del dispositivo Wiser IP Module per attivare la comunicazione Bluetooth® .
4	Avviare l'applicazione eSetup for electrician e seguire le istruzioni a schermo.

Stap	Actie
1	Ga naar de App Store of Google Play en download de eSetup for electrician app.
2	Schakel Bluetooth® in op uw smartphone.
3	Druk de knop op het voorpaneel van de Wiser IP Module kort in om de Bluetooth® communicatie te activeren.
4	Start de eSetup for electrician app en volg de instructies.

7 Caractéristiques techniques / Technical data / Technische Daten / Caratteristiche tecniche / Technische eigenschappen

fr

- Alimentation : 110/230 V~ ±15%
- Fréquence : 50-60 Hz
- Consommation maximale : 5 VA
- Température de fonctionnement : -25 °C ... +50 °C
- Humidité relative : 93 % à 40 °C
- Altitude d'utilisation : 0...2000 m
- Catégorie de surtension : III
- Degré de pollution : 2
- CEM selon :
 - EN 55022 : 2010 + AC : 2011
 - EN 55024 : 2010
 - EN 61000-3-2 : 2014
 - EN 61000-3-3 : 2013
- Degré de protection selon CEI 60529 :
 - Face avant IP40
 - Boîtier IP20
- Communication avec Wiser EM5 :
 - Débit : 9600 bit/s
 - Tension : 0-24 V~ (non TBTS)
 - Connexion : liaison (2 fils) non polarisée
 - Longueur maximale : 50 m
- Interface réseau Ethernet :
 - Ethernet T-base10/100 Mbit/s
 - Longueur maximale du câble : 100 m
 - Type de câble : Cat6 STP
 - DHCP client
- Communication radio :
 - Bande ISM 2,4 GHz (2,4 GHz à 2,4835 GHz)
 - Canaux 11 à 26 (IEEE 802.15.4)
 - Puissance isotrope rayonnée équivalente (PIRE) : 0 dBm
- Communication radio pour configuration :
 - **Bluetooth**® Low Energy 4.0
 - Bande ISM 2,4 GHz (2,4 GHz à 2,4835 GHz)

de

- Versorgung: 110/230 V~ ±15 %
- Frequenz: 50-60 Hz
- Maximaler Verbrauch: 5 VA
- Betriebstemperatur: -25 °C bis +50 °C
- Relative Luftfeuchtigkeit: 93 % bei 40 °C
- Höhenlage für die Verwendung: 0-2000 m
- Überspannungskategorie: III
- Verschmutzungsgrad: 2
- EMV gemäß:
 - EN 55022: 2010 + AC: 2011
 - EN 55024: 2010
 - EN 61000-3-2: 2014
 - EN 61000-3-3: 2013
- Schutzgrad gemäß IEC 60529:
 - Frontseite IP40
 - Gehäuse IP20
- Verbindung mit dem Wiser EM5:
 - Übertragungsrate: 9600 bit/s
 - Spannung: 0-24 V~ (keine SELV)
 - Anschluss: 2 nicht polarisierte Kabel
 - Maximale Länge: 50 m
- Ethernet-Netzwerkschnittstelle:
 - Ethernet T-base 10/100 Mbit/s
 - Maximale Kabellänge: 100 m
 - Kabeltyp: Cat6 STP
 - DHCP-Client
- Funkverbindung:
 - ISM-Band 2,4 GHz (2,4 GHz bis 2,4835 GHz)
 - Kanäle 11 bis 26 (IEEE 802.15.4)
 - Äquivalente isotrope Strahlungsleistung (EIRP): 0 dBm
- Funkverbindung zur Konfiguration:
 - **Bluetooth**® Low Energy 4.0
 - ISM-Band 2,4 GHz (2,4 GHz bis 2,4835 GHz)

en

- Power supply: 110/230 V~ ±15%
- Frequency: 50-60 Hz
- Maximum consumption: 5 VA
- Operating temperature: -25 °C ... +50 °C
- Relative humidity: 93 % at 40 °C
- Elevation (for use): 0...2000 m
- Overvoltage category: III
- Pollution degree: 2
- EMC according to:
 - EN 55022: 2010 + AC: 2011
 - EN 55024: 2010
 - EN 61000-3-2: 2014
 - EN 61000-3-3: 2013
- Degree of protection according to IEC 60529:
 - Front face IP40
 - Casing IP20
- Communication with Wiser EM5:
 - Bit rate: 9600 bit/s
 - Voltage: 0-24 V~ (not SELV)
 - Connection: (2 wires) non polarized cable
 - Maximum length: 50 m
- Ethernet network interface:
 - Ethernet T-base10/100 Mbit/s
 - Maximum cable length: 100 m
 - Cable type: Cat6 STP
 - DHCP client
- Radio communication:
 - ISM band 2.4 GHz (2.4 GHz to 2.4835 GHz)
 - Channels 11 to 26 (IEEE 802.15.4)
 - Equivalent isotropics Radiated Power (EIRP) : 0 dBm
- Radio communication for configuration:
 - **Bluetooth**® Low Energy 4.0
 - ISM band 2.4 GHz (2.4 GHz to 2.4835 GHz)

it

- Alimentazione: 110/230 V~ ±15%
- Frequenza: 50-60 Hz
- Consumo massimo: 5 VA
- Temperatura di esercizio: da -25 °C a +50 °C
- Umidità relativa: 93% a 40 °C
- Altitudine di utilizzo: da 0 a 2000 m
- Categoria di sovratensione: III
- Grado di inquinamento: 2
- CEM in base a:
 - EN 55022: 2010 + AC: 2011
 - EN 55024: 2010
 - EN 61000-3-2: 2014
 - EN 61000-3-3: 2013
- Grado di protezione secondo IEC 60529:
 - Parte anteriore IP40
 - Scatola IP20
- Comunicazione con Wiser EM5:
 - Frequenza bit: 9600 Mbit/s
 - Tensione: 0-24 V~ (non SELV)
 - Collegamento: (2 fili) non polarizzati
 - Lunghezza massima: 50 m
- Interfaccia rete Ethernet:
 - Ethernet T-base10/100 Mbit/s
 - Lunghezza massima del cavo: 100 m
 - Tipo di cavo: Cat6 STP
 - Client DHCP
- Comunicazione radio:
 - Banda ISM a 2,4 GHz (da 2,4 GHz a 2,4835 GHz)
 - Canali da 11 a 26 (IEEE 802.15.4)
 - Potenza isotropa irradiata equivalente (EIRP): 0 dBm
- Comunicazione radio per la configurazione:
 - **Bluetooth**® Low Energy 4.0
 - Banda ISM a 2,4 GHz (da 2,4 GHz a 2,4835 GHz)



- Voeding: 110/230 V~ ±15%
- Frequentie: 50-60 Hz
- Maximaal verbruik: 5 VA
- Bedrijfstemperatuur: -25 °C ... +50 °C
- Relatieve vochtigheid: 93 % bij 40 °C
- Bedrijfshoogte: 0...2000 m
- Overspanningsklasse: III
- Vervuilingsgraad: 2
- EMC volgens:
 - EN 55022: 2010 + AC: 2011
 - EN 55024: 2010
 - EN 61000-3-2: 2014
 - EN 61000-3-3: 2013
- Beschermingsklasse volgens IEC 60529:
 - Voorzijde IP40
 - Behuizing IP20
- Communicatie met Wiser EM5:
 - Debiet: 9600 bit/s
 - Spanning: 0-24 V--- (niet ZLVS)
 - Aansluiting: verbinding (2 draden) niet gepolariseerd
 - Maximale lengte: 50 m
- Ethernet-interface:
 - Ethernet T-base10/100 Mbit/s
 - Maximale kabellengte: 100 m
 - Kabeltype: Cat6 STP
 - DHCP klant
- Radiocommunicatie:
 - ISM-band 2,4 GHz (2,4 GHz tot 2,4835 GHz)
 - Kanalen 11 t/m 26 (IEEE 802.15.4)
 - Equivalent isotropisch uitgestraald vermogen (EIRP): 0 dBm
- Radiocommunicatie voor configuratie:
 - **Bluetooth**® Low Energy 4.0
 - ISM-band 2,4 GHz (2,4 GHz tot 2,4835 GHz)

Par la présente, Schneider Electric Industries déclare que le concentrateur Wiser IP Module EER31800 est conforme aux exigences essentielles et autres dispositions appropriées de la directive RED 2014/53/EU.
La déclaration de conformité peut être téléchargée ici : schneider-electric.com/docs.

Hiermit erklärt Schneider Electric Industries, dass das Wiser IP Gateway Module EER31800 die wesentlichen Anforderungen sowie sonstige entsprechende Bestimmungen der Richtlinie RED 2014/53/EU erfüllt.
Die Konformitätserklärung können Sie auf schneider-electric.com/docs herunterladen.





Bij deze verklaart Schneider Electric Industries dat de concentrator Wiser IP Module EER31800 voldoet aan de essentiële eisen en andere toepasselijke bepalingen van de RED-richtlijn 2014/53/EU.
De verklaring van overeenstemming kan hier gedownload worden: schneider-electric.com/docs.

Hereby, Schneider Electric Industrie, declares that this concentrator Wiser IP Module EER31800 in compliance with the essential requirements and other relevant provisions of RE-DIRECTIVE 2014/53/EU.
Declaration of conformity can be downloaded on: schneider-electric.com/docs.

Con la presente, Schneider Electric Industries dichiara che il concentratore Wiser IP Module EER31800 è conforme ai requisiti essenziali e alle altre disposizioni relative della direttiva RED 2014/53/UE.
La dichiarazione di conformità è disponibile per il download al seguente indirizzo: schneider-electric.com/docs.



**Symboles marqués sur le produit / Symbols printed on the product /
Auf das Produkt gedruckte Symbole / Simboli riportati sul prodotto /
Op het apparaat aangegeven symbolen**

	<ul style="list-style-type: none"> fr Courant continu. en Direct current. de Gleichstrom. it Corrente continua. nl Gelijkstroom.
	<ul style="list-style-type: none"> fr Courant alternatif. en Alternating current. de Wechselstrom. it Corrente alternata. nl Wisselstroom.
	<ul style="list-style-type: none"> fr Appareil entièrement protégé par DOUBLE ISOLATION ou ISOLATION RENFORCÉE. en Equipment protected throughout by DOUBLE INSULATION or REINFORCED INSULATION. de Vollständig durch DOPPELTE oder VERSTÄRKTE ISOLIERUNG geschütztes Gerät. it Apparecchio interamente protetto con DOPPIO ISOLAMENTO o ISOLAMENTO RINFORZATO. nl Apparaat volledig beschermd door DUBBELE ISOLATIE of VERSTERKTE ISOLATIE.
	<ul style="list-style-type: none"> fr Attention, possibilité de choc électrique. en Caution, possibility of electric shock. de Achtung Stromschlaggefahr. it Attenzione, possibilità di scossa elettrica. nl Let op: gevaar voor elektrische schokken.
	<ul style="list-style-type: none"> fr Directive DEEE 2012/19/EU (Déchets d'Equipements Electriques et Electroniques). en WEEE directive 2012/19/EU (Waste Electrical and Electronic Equipment). de Europäische Richtlinie 2012/19/EU über Elektro- und Elektronik-Altgeräte. it Direttiva RAEE 2012/19/UE (Rifiuti di Apparecchiature Elettriche ed Elettroniche). nl AEEA-richtlijn 2012/19/EU (Afgedankte Elektrische en Elektronische Apparatuur).

Schneider Electric Industries SAS
35, rue Joseph Monier
CS 30323
F - 92506 Rueil Malmaison Cedex

QGH50103-05

[schneider-electric.com](https://www.schneider-electric.com)