

HIKOKI

**Demolition Hammer
Hammer
Marteau de démolition
Martello demolitore
Hakhamer
Martillo demoledor**

H 70SA

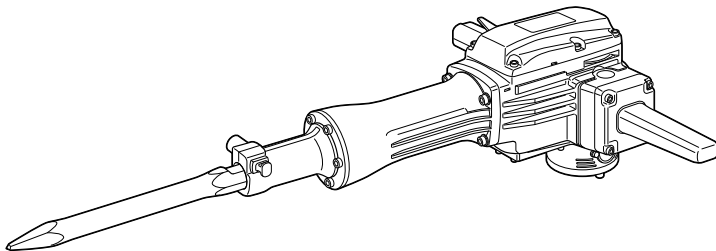

Read through carefully and understand these instructions before use.
Diese Anleitung vor Benutzung des Werkzeugs sorgfältig durchlesen und verstehen.
Lire soigneusement et bien assimiler ces instructions avant usage.
Prima dell'uso leggere attentamente e comprendere queste istruzioni.
Deze gebruiksaanwijzing s.v.p. voor gebruik zorgvuldig doorlezen.
Leer cuidadosamente y comprender estas instrucciones antes del uso.



**Handling instructions
Bedienungsanleitung
Mode d'emploi
Istruzioni per l'uso
Gebruiksaanwijzing
Instrucciones de manejo**

1

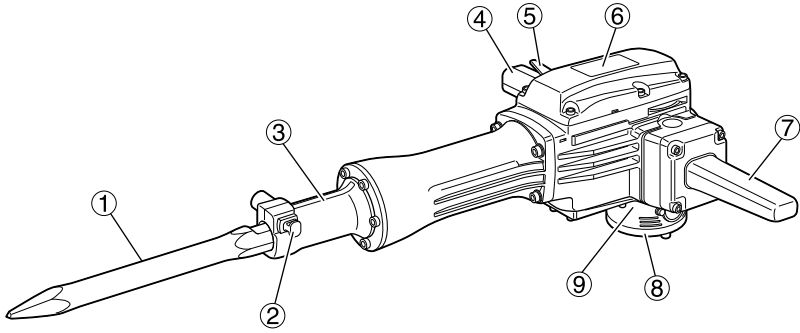

2

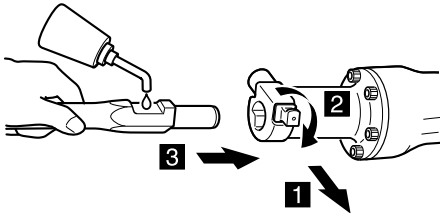

3

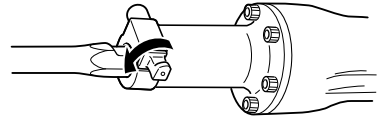

4

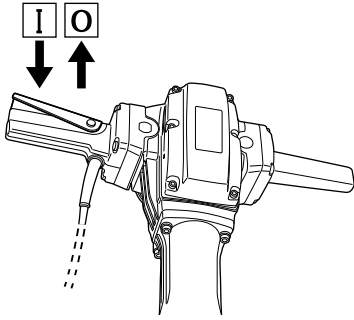

5

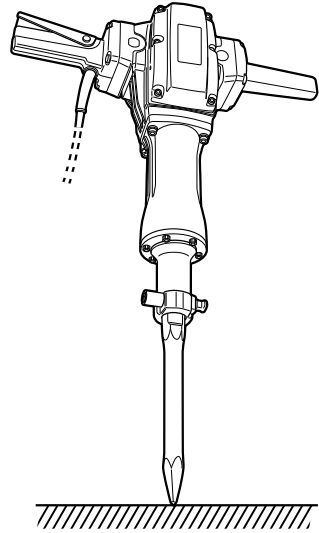

6

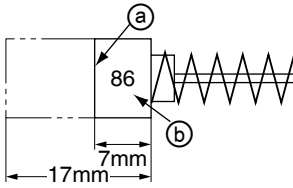

7

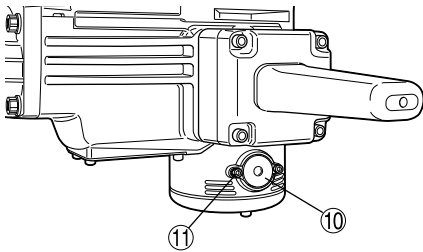

8

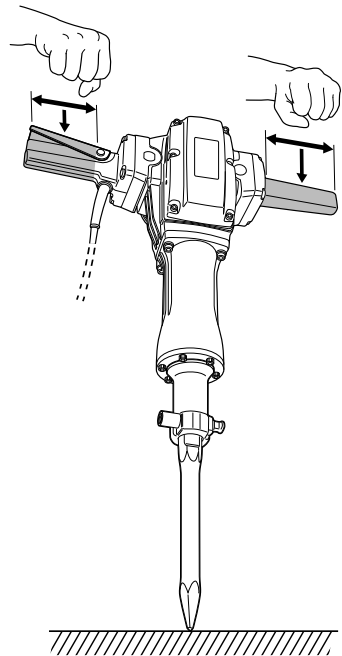

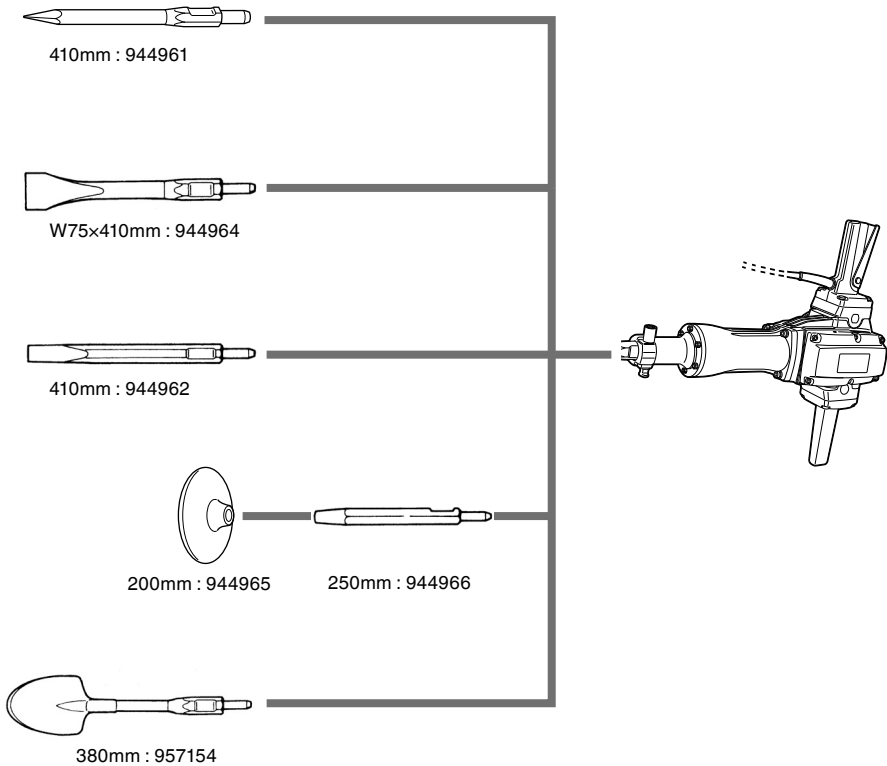

6 MM: 872422
3 MM: 943277

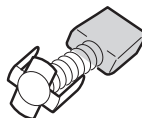

999086

(Original instructions)

GENERAL POWER TOOL SAFETY WARNINGS

⚠ WARNING

Read all safety warnings, instructions, illustrations and specifications provided with this power tool.

Failure to follow all instructions listed below may result in electric shock, fire and/or serious injury.

Save all warnings and instructions for future reference.

The term "power tool" in the warnings refers to your mains-operated (corded) power tool or battery-operated (cordless) power tool.

1) Work area safety

- a) **Keep work area clean and well lit.**
Cluttered or dark areas invite accidents.
- b) **Do not operate power tools in explosive atmospheres, such as in the presence of flammable liquids, gases or dust.**
Power tools create sparks which may ignite the dust or fumes.
- c) **Keep children and bystanders away while operating a power tool.**
Distractions can cause you to lose control.

2) Electrical safety

- a) **Power tool plugs must match the outlet. Never modify the plug in any way. Do not use any adapter plugs with earthed (grounded) power tools.**
Unmodified plugs and matching outlets will reduce risk of electric shock.
- b) **Avoid body contact with earthed or grounded surfaces, such as pipes, radiators, ranges and refrigerators.**
There is an increased risk of electric shock if your body is earthed or grounded.
- c) **Do not expose power tools to rain or wet conditions.**
Water entering a power tool will increase the risk of electric shock.
- d) **Do not abuse the cord. Never use the cord for carrying, pulling or unplugging the power tool. Keep cord away from heat, oil, sharp edges or moving parts.**
Damaged or entangled cords increase the risk of electric shock.
- e) **When operating a power tool outdoors, use an extension cord suitable for outdoor use.**
Use of a cord suitable for outdoor use reduces the risk of electric shock.
- f) **If operating a power tool in a damp location is unavoidable, use a residual current device (RCD) protected supply.**
Use of an RCD reduces the risk of electric shock.

3) Personal safety

- a) **Stay alert, watch what you are doing and use common sense when operating a power tool. Do not use a power tool while you are tired or under the influence of drugs, alcohol or medication.**
A moment of inattention while operating power tools may result in serious personal injury.
- b) **Use personal protective equipment. Always wear eye protection.**
Protective equipment such as a dust mask, non-skid safety shoes, hard hat or hearing protection used for appropriate conditions will reduce personal injuries.

- c) **Prevent unintentional starting. Ensure the switch is in the off-position before connecting to power source and/or battery pack, picking up or carrying the tool.**

Carrying power tools with your finger on the switch or energising power tools that have the switch on invites accidents.

- d) **Remove any adjusting key or wrench before turning the power tool on.**

A wrench or a key left attached to a rotating part of the power tool may result in personal injury.

- e) **Do not overreach. Keep proper footing and balance at all times.**

This enables better control of the power tool in unexpected situations.

- f) **Dress properly. Do not wear loose clothing or jewellery. Keep your hair and clothing away from moving parts.**

Loose clothes, jewellery or long hair can be caught in moving parts.

- g) **If devices are provided for the connection of dust extraction and collection facilities, ensure these are connected and properly used.**

Use of dust collection can reduce dust-related hazards.

- h) **Do not let familiarity gained from frequent use of tools allow you to become complacent and ignore tool safety principles.**

A careless action can cause severe injury within a fraction of a second.

4) Power tool use and care

- a) **Do not force the power tool. Use the correct power tool for your application.**

The correct power tool will do the job better and safer at the rate for which it was designed.

- b) **Do not use the power tool if the switch does not turn it on and off.**

Any power tool that cannot be controlled with the switch is dangerous and must be repaired.

- c) **Disconnect the plug from the power source and/or remove the battery pack, if detachable, from the power tool before making any adjustments, changing accessories, or storing power tools.**

Such preventive safety measures reduce the risk of starting the power tool accidentally.

- d) **Store idle power tools out of the reach of children and do not allow persons unfamiliar with the power tool or these instructions to operate the power tool.**

Power tools are dangerous in the hands of untrained users.

- e) **Maintain power tools and accessories. Check for misalignment or binding of moving parts, breakage of parts and any other condition that may affect the power tool's operation. If damaged, have the power tool repaired before use.**

Many accidents are caused by poorly maintained power tools.

- f) **Keep cutting tools sharp and clean.**

Properly maintained cutting tools with sharp cutting edges are less likely to bind and are easier to control.

- g) **Use the power tool, accessories and tool bits etc. in accordance with these instructions, taking into account the working conditions and the work to be performed.**

Use of the power tool for operations different from those intended could result in a hazardous situation.

- h) **Keep handles and grasping surfaces dry, clean and free from oil and grease.**

Slippery handles and grasping surfaces do not allow for safe handling and control of the tool in unexpected situations.

5) Service

- a) **Have your power tool serviced by a qualified repair person using only identical replacement parts.**

This will ensure that the safety of the power tool is maintained.

PRECAUTION

Keep children and infirm persons away.

When not in use, tools should be stored out of reach of children and infirm persons.

DEMOLITION HAMMER SAFETY WARNINGS

Safety instructions for all operations

- Wear ear protectors.**
Exposure to noise can cause hearing loss.
- Use auxiliary handle(s), if supplied with the tool.**
Loss of control can cause personal injury.
- Hold the power tool by insulated gripping surfaces, when performing an operation where the cutting accessory may contact hidden wiring or its own cord.**
Cutting accessory contacting a "live" wire may make exposed metal parts of the power tool "live" and could give the operator an electric shock.

ADDITIONAL SAFETY WARNINGS

- Ensure that the power source to be utilized conforms to the power requirements specified on the product nameplate.
- Ensure that the power switch is in the OFF position.
If the plug is connected to a receptacle while the power switch is in the ON position, the power tool will start operating immediately, which could cause a serious accident.
- When the work area is removed from the power source, use an extension cord of sufficient thickness and rated capacity. The extension cord should be kept as short as practicable.
- RCD
- The use of a residual current device with a rated residual current of 30mA or less at all times is recommended.
- Do not touch the bit during or immediately after operation. The bit becomes very hot during operation and could cause serious burns.
- Before starting to break, chip or drill into a wall, floor or ceiling, thoroughly confirm that such items as electric cables or conduits are not buried inside.
- Wear a mask when turning your head upward.
- Properly set the bit holder.
- At the start of work, confirm screw tightening.
- When working at a highly elevated location, pay attention to articles and persons below.
- Wear protective shoes to protect your feet.
- Make sure to securely hold the tool as shown in Fig. 8 during operation.





NAMES OF PARTS (Fig.1–Fig.8)

①	Tool shank
②	Stop lever
③	Front cover
④	Handle
⑤	Trigger switch
⑥	Nameplate
⑦	Side handle
⑧	Tail cover
⑨	Housing
⑩	Cap cover
⑪	Bolt M4

SYMBOLS

WARNING

The following show symbols used for the machine. Be sure that you understand their meaning before use.

	H70SA : Demolition Hammer
	To reduce the risk of injury, user must read instruction manual.
	Only for EU countries Do not dispose of electric tools together with household waste material! In observance of European Directive 2012/19/EU on waste electrical and electronic equipment and its implementation in accordance with national law, electric tools that have reached the end of their life must be collected separately and returned to an environmentally compatible recycling facility.
	Switching ON
	Switching OFF
	Disconnect mains plug from electrical outlet
	Class II tool

STANDARD ACCESSORIES

In addition to the main unit (1 unit), the package contains the accessories listed in the below.

- Bull Point..... 1
Standard accessories are subject to change without notice.

APPLICATIONS

Demolishing concrete, chiseling off concrete, grooving, bar cutting.

Application examples:

Installation of piping and wiring, sanitary facility installation, machinery installation, water supply and drainage work, interior jobs, harbor facilities and other civil engineering works.

SPECIFICATIONS

Voltage (by areas)	(110V, 220V, 230V, 240V) ~
Power Input	1240 W*
Full-load Impact Rate	1400 min ⁻¹
Weight (According to EPTA- Procedure 01/2014)	19.0 kg

* Be sure to check the nameplate on this Demolition Hammer as it is subject to change by areas.

NOTE

Due to HiKOKI's continuing program of research and development, the specifications herein are subject to change without prior notice.

MOUNTING AND OPERATION

Action	Figure	Page
Mounting a tool *1	2, 3	2
Switch operation	4	3
How to use the demolition hammer *2	5	3
Replacing carbon brushes	6, 7	3
Selecting accessories	—	4

*1 If the tool's entire notched portion isn't inserted beyond the front cover's end surface, lightly tap the tool using a hammer or other object to insert it.

*2 Operate this Demolition Hammer by utilizing its empty weight. The performance will not be better even if it is pressed or thrust forcibly against the work surface. Hold this Demolition Hammer with a force just sufficient to counteract the reaction.

GREASE REPLACEMENT

This Demolition Hammer is of full air-tight construction to protect against dust and to prevent lubricant leakage. Therefore, this Demolition Hammer can be used without lubrication for long periods. Replace the grease as described below.

Grease Replacement Period

After purchase, replace grease after every 6 months of usage. Ask for grease replacement at the nearest authorized Service Center.

MAINTENANCE AND INSPECTION

CAUTION

Be sure to switch OFF and disconnect the attachment plug from the receptacle to avoid a serious accident.

1. Inspecting accessories

Since use of a dull accessory, such as a bull point, a cutter, etc. will degrade efficiency and cause possible motor malfunction, sharpen or replace with a new one as soon as abrasion is noted.

2. Inspecting the mounting screws

Regularly inspect all mounting screws and ensure that they are properly tightened. Should any of the screws be loose, retighten them immediately. Failure to do so could result in serious hazard.

3. Maintenance of the motor

The motor unit winding is the very "heart" of the power tool. Exercise due care to ensure the winding does not become damaged and/or wet with oil or water.

4. Inspecting the carbon brushes (Fig. 6)

The Motor employs carbon brushes which are consumable parts. When they become worn to or near the "wear limit" Ⓞ, it results in motor trouble.

When an auto-stop carbon brush is equipped, the motor will stop automatically. At that time, replace both carbon brushes with new ones which have the same carbon brush Numbers Ⓞ shown in the Fig. 6. In addition, always keep carbon brushes clean and ensure that they slide freely within the brush holders.

5. Replacing carbon brushes

Loosen the screws (Hexagon socket hd. bolt M4×12) of the cap covers, then remove the cap covers (Fig. 7). After removing the brush caps, the carbon brushes can be removed.

After replacing the carbon brushes, tighten the brush caps, then mount the cap covers securely.

6. Replacing supply cord

If the replacement of the supply cord is necessary, it has to be done by HiKOKI Authorized Service Center to avoid a safety hazard.

CAUTION

In the operation and maintenance of power tools, the safety regulations and standards prescribed in each country must be observed.

GUARANTEE

We guarantee HiKOKI Power Tools in accordance with statutory/country specific regulation. This guarantee does not cover defects or damage due to misuse, abuse, or normal wear and tear. In case of complaint, please send the Power Tool, undismantled, with the GUARANTEE CERTIFICATE found at the end of this Handling instruction, to a HiKOKI Authorized Service Center.

IMPORTANT

Correct connection of the plug

The wires of the main lead are coloured in accordance with the following code:

- Blue: — Neutral
- Brown: — Live

As the colours of the wires in the main lead of this tool may not correspond with the coloured markings identifying the terminals in your plug proceed as follows:

The wire coloured blue must be connected to the terminal marked with the letter N or coloured black. The wire coloured brown must be connected to the terminal marked with the letter L or coloured red. Neither core must be connected to the each terminal.

NOTE:

This requirement is provided according to BRITISH STANDARD 2769: 1984.

Therefore, the letter code and colour code may not be applicable to other markets except The United Kingdom.

Information concerning airborne noise and vibration

The measured values were determined according to EN62841 and declared in accordance with ISO 4871.

Measured A-weighted sound power level: 99 dB (A).

Measured A-weighted sound pressure level: 79 dB (A).

Uncertainty K: 3 dB (A).

Wear hearing protection.

Vibration total values (triax vector sum) determined according to EN62841.

Equivalent chiselling value:

Vibration emission value **a_{h, Cheq}** = 20.5 m/s²

Uncertainty K = 1.5 m/s²

The declared vibration total value and the declared noise emission value have been measured in accordance with a standard test method and may be used for comparing one tool with another.

They may also be used in a preliminary assessment of exposure.

WARNING

- The vibration and noise emission during actual use of the power tool can differ from the declared total value depending on the ways in which the tool is used especially what kind of workpiece is processed; and
- Identify safety measures to protect the operator that are based on an estimation of exposure in the actual conditions of use (taking account of all parts of the operating cycle such as the times when the tool is switched off and when it is running idle in addition to the trigger time).

NOTE

Due to HiKOKI's continuing program of research and development, the specifications herein are subject to change without prior notice.

ALLGEMEINE SICHERHEITSHINWEISE FÜR ELEKTROGERÄTE

⚠️ WARNUNG

Bitte beachten Sie sämtliche mit diesem Elektrogerät gelieferten Sicherheitshinweise, Anweisungen, Illustrationen und technischen Angaben.

Wenn die nachfolgenden Anweisungen nicht befolgt werden, kann es zu Stromschlag, Brand und/oder ernsthaften Verletzungen kommen.

Bitte bewahren Sie alle Warnhinweise und Anweisungen zum späteren Nachschlagen auf.

Der Begriff „Elektrowerkzeug“ bezieht sich in den Warnhinweisen auf Elektrowerkzeuge mit Netz- (schnurgebunden) oder Akkubetrieb (schnurlos).

1) Sicherheit im Arbeitsbereich

- a) Sorgen Sie für einen sauberen und gut ausgeleuchteten Arbeitsbereich. Zugestellte oder dunkle Bereiche ziehen Unfälle förmlich an.
- b) Verwenden Sie Elektrowerkzeuge niemals an Orten, an denen Explosionsgefahr besteht, wie zum Beispiel in der Nähe von leicht entflammaren Flüssigkeiten, Gasen oder Stäuben. Bei der Arbeit mit Elektrowerkzeugen kann es zu Funkenbildung kommen, wodurch sich Stäube oder Dämpfe entzünden können.
- c) Sorgen Sie bei der Arbeit mit Elektrowerkzeugen dafür, dass sich keine Zuschauer (insbesondere Kinder) in der Nähe befinden. Wenn Sie abgelenkt werden, können Sie die Kontrolle über das Werkzeug verlieren.

2) Elektrische Sicherheit

- a) Elektrowerkzeuge müssen mit passender Stromversorgung betrieben werden. Nehmen Sie niemals irgendwelche Änderungen am Anschlussstecker vor. Verwenden Sie bei Elektrowerkzeugen mit Schutzkontakt (geerdet) niemals Adapterstecker. Stecker im Originalzustand und passende Steckdosen reduzieren das Stromschlagrisiko.
- b) Vermeiden Sie Körperkontakt mit geerdeten Gegenständen wie Rohrleitungen, Heizungen, Herden oder Kühlschränken. Bei Körperkontakt mit geerdeten Gegenständen besteht ein erhöhtes Stromschlagrisiko.
- c) Setzen Sie Elektrowerkzeuge niemals Regen oder sonstiger Feuchtigkeit aus. Wenn Flüssigkeiten in ein Elektrowerkzeug eindringen, erhöht sich das Stromschlagrisiko.
- d) Verwenden Sie das Anschlusskabel nicht missbräuchlich. Tragen Sie das Elektrowerkzeug niemals am Stromkabel, ziehen Sie es nicht damit heran und ziehen Sie den Stecker nicht am Anschlusskabel aus der Steckdose. Halten Sie das Anschlusskabel von Hitzequellen, Öl, scharfen Kanten und beweglichen Teilen fern. Beschädigte oder verdrehte Anschlusskabel erhöhen das Stromschlagrisiko.
- e) Verwenden Sie, wenn Sie ein Elektrowerkzeug im Freien benutzen, ein für den Außeneinsatz geeignetes Verlängerungskabel. Ein für den Außeneinsatz geeignetes Kabel vermindert das Stromschlagrisiko.

- f) Falls sich der Betrieb des Elektrowerkzeugs in feuchter Umgebung nicht vermeiden lässt, verwenden Sie eine Stromversorgung mit Fehlerstromschutzeinrichtung (Residual Current Device, RCD).

Durch den Einsatz einer Fehlerstromschutzeinrichtung wird das Risiko eines elektrischen Schlagess reduziert.

3) Persönliche Sicherheit

- a) Bleiben Sie wachsam, achten Sie auf das, was Sie tun, und setzen Sie Ihren Verstand ein, wenn Sie mit Elektrowerkzeugen arbeiten. Benutzen Sie keine Elektrowerkzeuge, wenn Sie müde sind oder unter Einfluss von Drogen, Alkohol oder Medikamenten stehen. Bei der Arbeit mit Elektrowerkzeugen können bereits kurze Phasen der Unaufmerksamkeit zu schweren Verletzungen führen.
- b) Benutzen Sie eine persönliche Schutzausrüstung. Tragen Sie immer einen Augenschutz. Schutzausrüstung wie Staubmaske, rutschfeste Sicherheitsschuhe, Schutzhelm und Gehörschutz senken bei angemessenem Einsatz das Verletzungsrisiko.
- c) Vermeiden Sie unbeabsichtigtes Einschalten. Achten Sie darauf, dass sich der Schalter in der Aus- (Off-) Position befindet, ehe Sie das Gerät mit der Stromversorgung und/oder Batteriestromversorgung verbinden, es aufheben oder herumtragen. Das Herumtragen von Elektrowerkzeugen mit dem Finger am Schalter oder das Herstellen der Stromversorgung bei betätigtem Schalter zieht Unfälle regelrecht an.
- d) Entfernen Sie sämtliche Einstellwerkzeuge (Einstellschlüssel), ehe Sie das Elektrowerkzeug einschalten. Ein an einem beweglichen Teil des Elektrowerkzeugs angebrachter Schlüssel kann zu Verletzungen führen.
- e) Überstrecken Sie sich nicht. Achten Sie jederzeit darauf, sicher zu stehen und das Gleichgewicht zu bewahren. Dadurch haben Sie das Elektrowerkzeug in unerwarteten Situationen besser im Griff.
- f) Tragen Sie geeignete Kleidung. Tragen Sie keine lose Kleidung oder Schmuck. Halten Sie Ihr Haar und Ihre Kleidung von beweglichen Teilen fern. Lose Kleidung, Schmuck oder langes Haar kann von beweglichen Teilen erfasst werden.
- g) Wenn Anschlüsse für Staubabsaug- und -sammelvorrichtungen vorhanden sind, sorgen Sie dafür, dass diese richtig angeschlossen und eingesetzt werden. Durch Entfernen des Staubes können staubbezogene Gefahren vermindert werden.
- h) Lassen Sie es nicht zu, dass die durch häufigen Gebrauch von Werkzeugen erworbene Vertrautheit Sie nachlässig macht und Sie die Sicherheitsrichtlinien für das Werkzeug ignorieren. Eine unvorsichtige Handlung kann in Sekundenbruchteilen zu schweren Verletzungen führen.

Deutsch

4) Einsatz und Pflege von Elektrowerkzeugen

- a) **Überbeanspruchen Sie Elektrowerkzeuge nicht. Benutzen Sie das richtige Elektrowerkzeug für Ihren Einsatzzweck.**
Das richtige Elektrowerkzeug erledigt seine Arbeit bei bestimmungsgemäßem Einsatz besser und sicherer.
 - b) **Benutzen Sie das Elektrowerkzeug nicht, wenn es sich nicht am Schalter ein- und ausschalten lässt.**
Jedes Elektrowerkzeug, das nicht mit dem Schalter betätigt werden kann, stellt eine Gefahr dar und muss repariert werden.
 - c) **Ziehen Sie den Stecker der Stromversorgung ab und/oder entfernen Sie den Akkupack vom Elektrowerkzeug, falls abnehmbar, ehe Sie Einstellarbeiten vornehmen, Zubehörteile tauschen oder das Elektrowerkzeug verstauen. Solche präventiven Sicherheitsmaßnahmen verhindern den unbeabsichtigten Anlauf des Elektrowerkzeugs und die damit verbundenen Gefahren.**
 - d) **Lagern Sie nicht benutzte Elektrowerkzeuge außerhalb der Reichweite von Kindern, lassen Sie nicht zu, dass Personen das Elektrowerkzeug bedienen, die nicht mit dem Werkzeug selbst und/oder diesen Anweisungen vertraut sind.**
Elektrowerkzeuge in ungeschulten Händen sind gefährlich.
 - e) **Wartung von Elektrowerkzeugen und Zubehör. Prüfen Sie sie auf Fehlausrichtungen, Leichtgängigkeit beweglicher Teile, Beschädigungen von Teilen und auf alle anderen Umstände, die sich auf den Betrieb des Elektrowerkzeugs auswirken können. Lassen Sie das Elektrowerkzeug bei Beschädigungen reparieren, ehe Sie es benutzen.**
Viele Unfälle mit Elektrowerkzeugen sind auf schlechte Wartung zurückzuführen.
 - f) **Halten Sie Schneidwerkzeuge scharf und sauber.**
Richtig gewartete Schneidwerkzeuge mit scharfen Schneiden bleiben weniger häufig hängen und sind einfacher zu beherrschen.
 - g) **Benutzen Sie Elektrowerkzeuge, Zubehör, Werkzeugspitzen und Ähnliches in Übereinstimmung mit diesen Anweisungen – beachten Sie dabei die jeweiligen Arbeitsbedingungen und die Art der auszuführenden Arbeiten.**
Der Gebrauch des Elektrowerkzeugs für andere als die vorgesehenen Anwendungen kann zu gefährlichen Situationen führen.
 - h) **Halten Sie Handgriffe und Greifflächen trocken, sauber und frei von Öl und Fett.**
Rutschige Handgriffe und Greifflächen lassen keine sichere Handhabung und Kontrolle des Werkzeugs in unerwarteten Situationen zu.
- 5) **Service**
- a) **Lassen Sie Elektrowerkzeuge durch qualifizierte Fachkräfte und nur unter Einsatz passender Originalersatzteile warten.**
Dies sorgt dafür, dass die Sicherheit des Elektrowerkzeugs nicht beeinträchtigt wird.

SICHERHEITSHINWEISE FÜR DEN HAMMER

Allgemeine Sicherheitshinweise

1. **Tragen Sie Ohrschützer.**
Lärmbelastung kann zu Gehörverlust führen.
2. **Benutzen Sie, falls im Lieferumfang enthalten, den/ die Zusatzgriff(e).**
Wenn Sie die Kontrolle über das Werkzeug verlieren, kann es zu Verletzungen kommen.
3. **Halten Sie das Elektrowerkzeug bei Arbeiten, bei denen das Schneidezubehör verborgene Stromleitungen berühren könnte, nur an den isolierten Griff-Flächen.**
Schneidezubehör, das eine „stromführende“ Leitung berührt, kann nackte Metallteile des Elektrogeräts „unter Strom setzen“ und dem Bediener einen Stromschlag versetzen.

ZUSÄTZLICHE SICHERHEITSHINWEISE

1. Vergewissern Sie sich, dass die zu verwendende Stromversorgung den Angaben auf dem Typenschild dieses Produkts entspricht.
2. Vergewissern Sie sich, dass sich der Netzschalter in der Aus-Stellung (OFF) befindet.
Wird der Stecker an eine Steckdose angeschlossen, während sich der Netzschalter in der Ein-Stellung (ON) befindet, läuft das Elektrogerät sofort an, was einen ernsthaften Unfall verursachen könnte.
3. Wenn der Arbeitsbereich nicht in der Nähe des Netzanschlusses liegt, verwenden Sie ein Verlängerungskabel von ausreichendem Querschnitt und ausreichender Nennleistung. Das Verlängerungskabel sollte so kurz wie möglich gehalten werden.
4. Fehlerstromschutzeinrichtung (RCD)
Die Verwendung einer Fehlerstromschutzeinrichtung mit einem Nennfehlerstrom von max. 30mA wird empfohlen.
5. Berühren Sie die Bohrspitze nicht während oder unmittelbar nach dem Betrieb. Die Bohrspitze wird während des Betriebs sehr heiß, und es könnte zu ernsthaften Verbrennungen kommen.
6. Überzeugen Sie sich, bevor Sie in einer Wand, dem Boden oder der Decke etwas ausbrechen, meißeln oder bohren, sorgfältig davon, dass keine elektrischen Kabel oder Kabelrohre darunter liegen.
7. Tragen Sie eine Schutzmaske, wenn Sie mit nach oben gewandtem Kopf arbeiten.
8. Stellen Sie den Bohrerhalter korrekt ein.
9. Vergewissern Sie sich vor der Arbeit, dass die Schrauben korrekt festgezogen sind.
10. Geben Sie acht auf untenstehende Personen und Gegenstände, wenn Sie an einem erhöhten Platz arbeiten.
11. Tragen Sie Sicherheitsschuhe, um Verletzungen der Füße zu vermeiden.
12. Halten Sie das Werkzeug bei der Arbeit unbedingt sicher fest, wie in **Abb. 8** gezeigt.

VORSICHT

Von Kindern und gebrechlichen Personen fernhalten. Werkzeuge sollten bei Nichtgebrauch außerhalb der Reichweite von Kindern und gebrechlichen Personen aufbewahrt werden.

TEILEBEZEICHNUNGEN

(Abb. 1–Abb. 8)

①	Werkzeugschaft
②	Sperrhebel
③	Frontdeckel
④	Griff
⑤	Auslöseschalter
⑥	Typenschild
⑦	Seitengriff
⑧	Hintere Abdeckung
⑨	Gehäuse
⑩	Kappendeckel
⑪	Schraube M4

ANWENDUNG

Demolieren von Beton, Abschlagen von Beton, Nuten, Stangenzuschnitt.

Anwendungsbeispiele:

Installation von Rohrleitungen und Kabeln, sanitären Einrichtungen, Maschinen, Arbeiten an Wasserinstallation und Entwässerungsanlagen, Inneneinrichtung, Hafenanlagen und anderen Tiefbauten.

TECHNISCHE DATEN

Spannung (nach Gebieten)	(110V, 220V, 230V, 240V) ~
Stromaufnahme	1240 W*
Volllastschlagzahl	1400 min ⁻¹
Gewicht (Gemäß EPTA-Verfahren 01/2014)	19,0 kg

* Überprüfen Sie auf jeden Fall das Typenschild auf dem Hammer, da dessen Inhalt je nach Einsatzregion abweichen kann.







HINWEIS

Aufgrund des ständigen Forschungs- und Entwicklungsprogramms von HIKOKI sind Änderungen der hier gemachten technischen Angaben vorbehalten.

SYMBOLE

WARNUNG

Die folgenden Symbole werden für diese Maschine verwendet. Achten Sie darauf, diese vor der Verwendung zu verstehen.

	H70SA : Hammer
	Der Anwender muss die Bedienungsanleitung lesen, um das Risiko einer Verletzung zu verringern.
	Nur für EU-Länder Werfen Sie Elektrowerkzeuge nicht in den Hausmüll! Gemäß der Europäischen Richtlinie 2012/19/EU über Elektro- und Elektronik-Altgeräte und die Umsetzung in nationales Recht müssen verbrauchte Elektrowerkzeuge getrennt gesammelt und einer umweltgerechten Wiederverwertung zugeführt werden.
	Einschalten ON
	Ausschalten OFF
	Ziehen Sie den Hauptstecker aus der elektrischen Steckdose ab.
	Werkzeug der Klasse II

MONTAGE UND BETRIEB

Aktion	Abbildung	Seite
Montage eines Werkzeugs *1	2, 3	2
Betätigen des Schalters	4	3
Einsatz des Hammers *2	5	3
Austausch einer Kohlebürste	6, 7	3
Auswahl von Zubehören	—	4

*1 Wenn die Einkerbung des Werkzeugs nicht hinter die Stirnfläche der vorderen Abdeckung eingeführt ist, schlagen Sie mit einem Hammer oder anderen Gegenstand leicht auf das Werkzeug, um sie einzuführen.

*2 Nutzen Sie bei der Arbeit das Eigengewicht dieses Hammers aus. Die Leistung des Werkzeugs wird nicht verbessert, selbst wenn es kräftig gegen die Arbeitsfläche gedrückt oder gerammt wird. Halten Sie diesen Hammer mit einer Kraft, die gerade ausreicht, um der Gegenkraft entgegenzuwirken.

SCHMIERFETTWECHSEL

Der Mechanismus dieses Hammers ist vollkommen luftdicht gekapselt, um das Eindringen von Staub und das Auslaufen von Schmiermittel zu vermeiden.

Daher kann er lange Zeit ohne Schmierung benutzt werden. Wechseln Sie das Schmierfett wie unten angegeben.

Schmierfettwechsel-Intervall

Wechseln Sie das Schmierfett nach dem Kauf alle 6 Betriebsmonate. Wenden Sie sich bezüglich des Schmierfettwechsels an die nächste autorisierte Kundendienststelle.

STANDARDZUBEHÖR

Zusätzlich zum Hauptgerät (1 Gerät) enthält die Packung das nachfolgend aufgelistete Zubehör.

○ Spitzmeißel 1
Das Standardzubehör kann ohne vorherige Bekanntmachung jederzeit geändert werden.

WARTUNG UND INSPEKTION

VORSICHT

Immer den Betriebsschalter auf „Aus“ (OFF) stellen und den Netzstecker aus der Steckdose ziehen, um Unfälle zu vermeiden.

1. Inspektion des Zubehörs

Da der Gebrauch eines stumpfen Werkzeugs (z.B. Spitzmeißel, Flachmeißel usw.) die Leistung verschlechtert und möglicherweise Motorstörungen verursacht, ist das Werkzeug zu schärfen oder durch ein neues zu ersetzen, sobald Verschleiß festgestellt wird.

2. Inspektion der Befestigungsschrauben

Inspizieren Sie regelmäßig alle Befestigungsschrauben und stellen Sie sicher, dass sie richtig festgezogen sind. Sollte eine der Schrauben locker werden, ziehen Sie sie sofort wieder fest an. Falls dies nicht getan wird, könnte das zu ernsthaften Gefahren führen.

3. Wartung des Motors

Die Wicklung des Motors ist das „Herzstück“ des Elektrowerkzeugs. Wenden Sie die gebotene Sorgfalt auf, um sicherzustellen, dass die Wicklung nicht beschädigt und/oder mit Öl oder Wasser benetzt wird.

4. Inspektion der Kohlebürsten (Abb. 6)

Die im Motor verwendeten Kohlebürsten sind Verbrauchsteile. Wenn sie abgenutzt sind ☺, kann dies zu Motorschäden führen.

Wenn der Motor mit einer Auto-Stop-Kohlebürste ausgestattet ist, wird er automatisch anhalten. Beide Kohlebürsten sollen dann durch neue ersetzt werden, die dieselbe Bürstennummer tragen ☺ wie in **Abb. 6**. Darüber hinaus müssen die Kohlebürsten immer sauber gehalten werden und müssen sich in der Halterung frei bewegen können.

5. Austausch der Kohlebürsten

Lösen Sie die Schrauben (Innensechskant-Kopfschraube M4×12) der Kappenabdeckungen und entfernen Sie anschließend die Kappenabdeckungen (**Abb. 7**). Nachdem die Bürstenkappen entfernt wurden, können die Kohlebürsten entfernt werden.

Nachdem die Kohlebürsten wieder angebracht wurden, ziehen Sie die Bürstenkappen fest und montieren Sie anschließend sicher die Kappenabdeckungen.

6. Austausch des Netzkabels

Wenn das Netzkabel ausgetauscht werden muss, muss dies durch einen von HiKOKI autorisierten Kundendienst vorgenommen werden, um ein Sicherheitsrisiko zu vermeiden.

VORSICHT

Bei Betrieb und Wartung von Elektrowerkzeugen müssen die Sicherheitsvorschriften und Normen beachtet werden.

GARANTIE

Auf HiKOKI-Elektrowerkzeuge gewähren wir eine Garantie unter Zugrundelegung der jeweils geltenden gesetzlichen und landesspezifischen Bedingungen. Dieses Garantie erstreckt sich nicht auf Schäden, die auf Missbrauch, bestimmungswidrigen Einsatz oder normalen Verschleiß zurückzuführen sind. Im Schadensfall senden Sie das nicht zerlegte Elektrowerkzeug zusammen mit dem GARANTIESCHEIN, den Sie am Ende dieser Bedienungsanleitung finden, an ein von HiKOKI autorisiertes Servicezentrum.

Information über Betriebslärm und Vibration

Die gemessenen Werte wurden entsprechend EN62841 bestimmt und in Übereinstimmung mit ISO 4871 ausgewiesen.

Gemessener A-gewichteter Schallpegel: 99 dB (A)

Gemessener A-gewichteter Schalldruck: 79 dB (A)

Messunsicherheit K: 3 dB (A).

Gehörschutz tragen.

Gesamtvibrationswerte (3-Achsen-Vektorsumme), bestimmt gemäß EN62841.

Äquivalenzwert für das Meißeln:

Vibrationsemissionswert \bar{a}_{hv} , CH_{eq} = 20,5 m/s²

Messunsicherheit K = 1,5 m/s²

Der ausgewiesene Gesamtschwingungswert und der angegebene Geräuschemissionswert wurden gemäß eines standardisierten Testverfahrens gemessen und können beim Vergleich eines Werkzeugs mit einem anderen verwendet werden.

Sie können auch für eine Vorab einschätzung der Exposition genutzt werden.

WARNUNG

○ Die Schwingungs- und Geräuschemissionen während des tatsächlichen Gebrauchs des Elektrowerkzeugs können vom angegebenen Gesamtwert abweichen, je nachdem, wie das Werkzeug verwendet wird, insbesondere abhängig von der Art des bearbeiteten Werkstücks; und

○ Legen Sie Sicherheitsmaßnahmen zum Schutz des Bedieners fest, die auf einer Expositionseinschätzung unter den tatsächlichen Benutzungsbedingungen beruhen (unter Berücksichtigung aller Bereiche des Betriebszyklus, darunter neben der Triggerzeit auch die Zeiten, in denen das Werkzeug ausgeschaltet ist oder im Leerlaufbetrieb läuft).

HINWEIS

Aufgrund des ständigen Forschungs- und Entwicklungsprogramms von HiKOKI sind Änderungen der hier gemachten technischen Angaben vorbehalten.

AVERTISSEMENTS DE SÉCURITÉ GÉNÉRAUX POUR L'OUTIL

⚠ AVERTISSEMENT

Lire tous les avertissements de sécurité, instructions, illustrations et spécifications donnés avec cet outil électrique.

Le non-respect de toutes les instructions indiquées ci-dessous peut entraîner une électrocution, un incendie et/ou de graves blessures.

Conserver tous les avertissements et toutes les instructions pour pouvoir s'y reporter ultérieurement.

Le terme « outil » dans les avertissements fait référence à l'outil électrique alimenté par le secteur (avec cordon d'alimentation) ou à l'outil fonctionnant sur batterie (sans cordon d'alimentation).

1) Sécurité de la zone de travail

a) Conserver la zone de travail propre et bien éclairée.

Les zones en désordre ou sombres sont propices aux accidents.

b) Ne pas faire fonctionner les outils électriques en atmosphère explosive, par exemple en présence de liquides inflammables, de gaz ou de poussières.

Les outils électriques produisent des étincelles qui peuvent enflammer les poussières ou les fumées.

c) Maintenir les enfants et les badauds à l'écart pendant l'utilisation de l'outil.

Les distractions peuvent faire perdre le contrôle de l'outil à l'utilisateur.

2) Sécurité électrique

a) Il faut que les fiches de l'outil électrique soient adaptées au socle. Ne jamais modifier la fiche de quelque façon que ce soit. Ne pas utiliser d'adaptateurs avec des outils à branchement de terre.

Des fiches non modifiées et des socles adaptés réduiront le risque de décharge électrique.

b) Éviter tout contact du corps avec des surfaces reliées à la terre telles que les tuyaux, les radiateurs, les cuisinières et les réfrigérateurs.

Il existe un risque accru de décharge électrique si le corps de l'utilisateur est relié à la terre.

c) Ne pas exposer les outils à la pluie ou à des conditions humides.

La pénétration d'eau à l'intérieur d'un outil augmentera le risque de décharge électrique.

d) Ne pas maltraiter le cordon. Ne jamais utiliser le cordon pour porter, tirer ou débrancher l'outil. Maintenir le cordon à l'écart de la chaleur, du lubrifiant, des arêtes ou des parties en mouvement.

Des cordons endommagés ou emmêlés augmentent le risque de décharge électrique.

e) Lorsqu'on utilise un outil à l'extérieur, il faut utiliser un prolongateur adapté à l'utilisation extérieure.

L'utilisation d'un cordon adapté à l'utilisation extérieure réduit le risque de décharge électrique.

f) Si l'usage d'un outil dans un emplacement humide est inévitable, utiliser une alimentation protégée par un dispositif différentiel à courant résiduel (DDR).

L'usage d'un DDR réduit le risque de décharge électrique.

3) Sécurité des personnes

a) Rester vigilant, regarder ce que l'on est en train de faire et faire preuve de bon sens dans son utilisation de l'outil.

Ne pas utiliser un outil lorsqu'on est fatigué ou sous l'emprise de drogues, d'alcool ou de médicaments.

Un moment d'inattention en cours d'utilisation d'un outil peut entraîner des blessures graves.

b) Utiliser un équipement de sécurité. Toujours porter des verres de protection.

L'utilisation d'un équipement de protection comme un masque antipoussière, des chaussures de sécurité antidérapantes, un casque de sécurité ou des protections auditives dans des conditions appropriées réduira les risques de blessures corporelles.

c) Éviter tout démarrage intempestif. S'assurer que l'interrupteur est en position d'arrêt avant de brancher l'outil au secteur et/ou à la batterie, de le ramasser ou de le porter.

Porter un outil en ayant le doigt sur l'interrupteur ou brancher un outil dont l'interrupteur est en position de marche est source d'accidents.

d) Retirer toute clé de réglage avant de mettre l'outil en marche.

Une clé laissée fixée sur une partie tournante de l'outil peut donner lieu à des blessures.

e) Ne pas se pencher trop loin. Garder une position et un équilibre adaptés à tout moment.

Cela permet un meilleur contrôle de l'outil dans des situations inattendues.

f) S'habiller de manière adaptée. Ne pas porter de vêtements amples ou de bijoux. Gardez vos cheveux et vos vêtements loin des pièces mobiles.

Les pièces en mouvement peuvent happer les vêtements amples, les bijoux ou les cheveux longs.

g) Si des dispositifs sont fournis pour le raccordement d'équipements pour l'extraction et la récupération des poussières, s'assurer qu'ils sont connectés et correctement utilisés.

Utiliser des collecteurs de poussière peut réduire les risques dus aux poussières.

h) La familiarité acquise par une utilisation fréquente des outils ne doit pas vous rendre complaisant et vous faire ignorer les principes de sécurité des outils.

Un geste imprudent peut causer de graves blessures en une fraction de seconde.

4) Utilisation et entretien de l'outil

a) Ne pas forcer l'outil. Utiliser l'outil adapté à l'application souhaitée.

Si l'on utilise l'outil électrique adéquat en respectant le régime pour lequel il a été conçu, il réalisera un travail de meilleure qualité et plus sûr.

b) Ne pas utiliser l'outil si l'interrupteur ne permet pas de passer de l'état de marche à arrêt et vice versa.

Un outil électrique ne pouvant être contrôlé par l'interrupteur représente un danger et doit être réparé.

c) Débrancher la fiche de la source d'alimentation et/ou retirer la batterie de l'outil, si elle est détachable, avant tout réglage, changement d'accessoires ou avant de ranger l'outil.

Ces mesures de sécurité préventives réduiront les risques de démarrage accidentel de l'outil électrique.

d) Après utilisation, ranger l'outil électrique hors de portée des enfants et ne laisser aucune personne l'utiliser si elle n'est pas familiarisée avec les outils électriques ou ces instructions.

Les outils électriques représentent un danger entre des mains inexpertes.

- e) **Entretien des outils électriques et les accessoires.** Assurez-vous que les pièces en mouvement ne sont pas désalignées ou coincées, qu'aucune pièce n'est cassée ou que l'outil électrique n'a subi aucun dommage pouvant affecter son bon fonctionnement. Si l'outil électrique est endommagé, le faire réparer avant de le réutiliser.

De nombreux accidents sont dus à des outils mal entretenus.

- f) **Garder affûtés et propres les outils permettant de couper.**

Un outil bien entretenu aux bords bien affûtés risquera moins de se coincer et sera plus facile à maîtriser.

- g) **Utiliser l'outil, les accessoires et les lames, etc., conformément à ces instructions, en tenant compte des conditions de travail et du travail à réaliser.**

L'utilisation d'un outil électrique à des fins autres que celles prévues est potentiellement dangereuse.

- h) **Garder les poignées et les surfaces de préhension propres, sèches et exemptes d'huile et de graisse.**

Les poignées et surfaces de préhension glissantes ne permettent pas de manipuler et de contrôler l'outil de manière sûre dans des situations inattendues.

5) Maintenance et entretien

- a) **Confier l'entretien de l'outil à un réparateur qualifié utilisant uniquement des pièces de rechange identiques.**

Cela assurera le maintien de la sécurité de l'outil.

PRECAUTIONS

Maintenir les enfants et les personnes infirmes éloignés.

Lorsque les outils ne sont pas utilisés, ils doivent être rangés hors de portée des enfants et des personnes infirmes.

AVERTISSEMENTS DE SÉCURITÉ SUPPLÉMENTAIRES

- S'assurer que la source d'alimentation utilisée est conforme aux exigences spécifiées sur la plaque signalétique du produit.
- S'assurer que l'interrupteur d'alimentation est en position d'arrêt.
Si la fiche est branchée dans une prise alors que l'interrupteur d'alimentation est en position de marche, l'outil électrique démarrera immédiatement, ce qui peut provoquer un grave accident.
- Lorsque la zone de travail est éloignée de la source d'alimentation, utiliser un cordon prolongateur d'une épaisseur et d'une capacité nominale suffisantes. Le cordon prolongateur doit être aussi court que possible.
- Dispositif différentiel à courant résiduel (DDR)
Il est recommandé d'utiliser un DDR dont le courant résiduel nominal ne dépasse pas 30 mA en tout temps.
- Ne pas toucher le foret pendant ou immédiatement après le fonctionnement. Il devient très chaud pendant le fonctionnement et peut provoquer de graves brûlures.
- Avant de briser, découper ou percer un mur, le plancher ou le plafond, s'assurer qu'aucun câble électrique ou conduit n'y soit noyé.
- Porter un masque lorsqu'on lève la tête.
- Fixer le porte-foret correctement.
- Avant de commencer à travailler, vérifier que les vis sont bien serrées.
- Si l'on travaille dans un endroit surélevé, faire attention aux objets et aux personnes qui pourraient se trouver en dessous.
- Porter des chaussures de sécurité pour se protéger les pieds.
- Tenir fermement l'outil comme illustré dans la **Fig. 8** pendant le fonctionnement.

NOMS DES PIÈCES (Fig.1–Fig.8)

①	Queue d'outil
②	Lever d'arrêt
③	Couvercle avant
④	Poignée
⑤	Interrupteur à gâchette
⑥	Plaque signalétique
⑦	Poignée latérale
⑧	Couvercle de queue
⑨	Logement
⑩	Couvercle du capuchon
⑪	Boulon M4

AVERTISSEMENT DE SÉCURITÉ POUR LE MARTEAU DE DÉMOLITION

Consignes de sécurité concernant toutes les opérations







- Porter des protecteurs d'oreilles.**
L'exposition au bruit peut engendrer une perte de l'audition.
- Utiliser la ou les poignées auxiliaires si elles sont fournies avec l'outil.**
Toute perte de contrôle peut entraîner des blessures.
- Tenir l'outil électrique par une surface de prise isolée, lorsqu'on effectue une tâche où l'accessoire de coupe pourrait toucher un câblage caché ou son propre cordon d'alimentation.**

Le contact de l'accessoire de coupe avec un fil sous tension peut transmettre du courant dans les pièces métalliques exposées de l'outil et électrocuter l'opérateur.

SYMBOLES

AVERTISSEMENT

Les symboles suivants sont utilisés pour l'outil. Bien se familiariser avec leur signification avant d'utiliser l'outil.

	H70SA : Marteau de démolition
	Pour réduire les risques de blessures, l'utilisateur doit lire le manuel d'utilisation.
	Pour les pays européens uniquement Ne pas jeter les appareils électriques dans les ordures ménagères ! Conformément à la directive européenne '2012/19/UE relative aux déchets d'équipements électriques ou électroniques (DEEE), et à sa transposition dans la législation nationale, les appareils électriques doivent être collectés à part et être soumis à un recyclage respectueux de l'environnement.
	Bouton ON
	Bouton OFF
	Débrancher la fiche principale de la prise électrique
	Outil de classe II

ACCESSOIRES STANDARD

Outre l'unité principale (1 unité), l'emballage contient les accessoires répertoriés ci-dessous.

- Point bulle 1
- Les accessoires standard sont sujets à changement sans préavis.

APPLICATIONS

Destruction de béton, burinage de béton, rainurage, coupe de barre.

Exemples d'applications :

Installation de tuyaux et de câbles, aménagement d'installations sanitaires, installation de machines, travaux d'alimentation d'eau et de drainage, finitions intérieures, installations portuaires et autres ouvrages de génie civil.

CARACTÉRISTIQUES

Tension (par zones)	(110V, 220V, 230V, 240V) ~
Puissance absorbée	1240 W*
Taux de percussion à pleine charge	1400 min ⁻¹
Poids (Selon la procédure EPTA 01/2014)	19,0 kg

* Assurez-vous de vérifier la plaque signalétique sur ce marteau de démolition car elle est susceptible de changer selon les zones.

REMARQUE

Par suite du programme permanent de recherche et de développement HiKOKI, ces spécifications peuvent faire l'objet de modifications sans avis préalable.

INSTALLATION ET FONCTIONNEMENT

Action	Figure	Page
Montage d'un outil *1	2, 3	2
Fonctionnement du commutateur	4	3
Comment utiliser le marteau de démolition *2	5	3
Remplacement d'un balai en carbone	6, 7	3
Sélection des accessoires	—	4

*1 Si toute la partie à encoche de l'outil n'est pas insérée au-delà de la surface d'extrémité de la pochette avant, tapez légèrement sur l'outil à l'aide d'un marteau ou d'un autre objet pour l'insérer.

*2 Faire fonctionner ce marteau de démolition en utilisant son poids à vide. Les performances ne s'amélioreront pas si l'outil est appuyé fortement ou poussé brusquement contre la surface de travail.
Tenir le marteau de démolition en exerçant une force suffisante pour neutraliser la réaction.

REPLACEMENT DE LA GRAISSE

Ce marteau de démolition est de construction entièrement hermétique pour le protéger contre la poussière et pour éviter les fuites de lubrifiant.

Il peut donc être utilisé sans lubrification pendant une période prolongée. Remplacer la graisse comme indiqué ci-dessous.

Période de remplacement de la graisse

Après l'achat, remplacer la graisse après chaque période de six mois d'utilisation. Se procurer la graisse auprès du service après-vente agréé le plus proche.

ENTRETIEN ET VÉRIFICATION

ATTENTION

Veiller à mettre l'outil hors tension et à débrancher la fiche de la prise secteur pour éviter un accident grave.

1. Vérification des accessoires

Étant donné que l'utilisation d'un accessoire émoussé (par exemple, une pointe de broyage, une fraise, etc.) réduira le rendement et provoquera éventuellement un mauvais fonctionnement du moteur, aiguiser ou remplacer l'accessoire par un neuf dès qu'une abrasion apparaît.

2. Vérification des vis de fixation

Vérifier régulièrement toutes les vis de fixation et s'assurer qu'elles sont bien serrées. S'il advient qu'une vis se desserre, la resserrer immédiatement. Le fait de négliger ce point pourra entraîner de graves dangers.

3. Entretien du moteur

Le bobinage de l'ensemble moteur est le « cœur » même de l'outil électrique. Veiller soigneusement à ce que ce bobinage ne soit pas endommagé et/ou mouillé par de l'huile ou de l'eau.

4. Contrôle des balais en carbone (Fig. 6)

Le moteur utilise des balais en carbone qui sont des pièces qui s'usent. Quand ils sont usés ou près de la « limite d'usure » Ⓢ, il pourra en résulter un mauvais fonctionnement du moteur.

Si le moteur est équipé d'un balai en carbone à arrêt automatique, il s'arrêtera automatiquement. Remplacer alors les balais en carbone par des neufs ayant les mêmes numéros Ⓢ que ceux illustrés sur la Fig. 6. En outre, toujours maintenir les balais en carbone propres et veiller à ce qu'ils coulissent librement dans les supports.

5. Remplacement d'un balai en carbone

Desserrez les vis (boulons à tête creuse hexagonale M4x12) des capots, puis retirez les capots (Fig. 7). Après avoir retiré les couvercles de brosse, les brosses à décalaminer peuvent être retirées.

Après avoir remplacé les brosses à décalaminer, serrez les couvercles de brosse, puis montez les capots de manière sécurisée.

6. Remplacement du cordon d'alimentation

Si le remplacement du cordon d'alimentation est nécessaire, il doit être effectué par un centre de service agréé HiKOKI pour éviter tout risque quant à la sécurité.

ATTENTION

Lors de l'utilisation et de l'entretien d'un outil électrique, respecter les règlements et les normes de sécurité en vigueur dans le pays en question.

GARANTIE

Nous garantissons que l'ensemble des outils électriques HiKOKI sont conformes aux réglementations spécifiques statutaires/nationales. Cette garantie ne couvre pas les défauts ni les dommages inhérents à une mauvaise utilisation, une utilisation abusive ou l'usure et les dommages normaux. En cas de réclamation, veuillez envoyer l'outil électrique, en l'état, accompagné du CERTIFICAT DE GARANTIE qui se trouve à la fin du mode d'emploi, dans un service après-vente HiKOKI agréé.

Au sujet du bruit et des vibrations

Les valeurs mesurées ont été déterminées en fonction de la norme EN62841 et déclarées conformes à ISO 4871.

Niveau de puissance sonore pondérée A : 99 dB (A)

Niveau de pression acoustique pondérée A : 79 dB (A)

Incertitude K : 3 dB (A).

Porter des protections anti-bruit.

Valeurs totales des vibrations (somme vectorielle triaxiale) déterminées conformément à EN62841.

Valeur de burinage équivalente :

Valeur d'émission de vibration $a_{h, CHeq}$ = 20,5 m/s²

Incertitude K = 1,5 m/s²

La valeur totale déclarée des vibrations et la valeur déclarée des émissions sonores ont été mesurées conformément à une méthode de test normalisée et peuvent être utilisées pour comparer un outil avec un autre.

Elles peuvent également être utilisées dans une évaluation préliminaire de l'exposition.

AVERTISSEMENT

- Les vibrations et les émissions sonores lors de l'utilisation réelle de l'outil électrique peuvent différer de la valeur totale déclarée en fonction de la manière dont l'outil est utilisé, en particulier du type de pièce à usiner ; et
- Identifier les mesures de protection de l'utilisateur fondées sur une estimation de l'exposition en conditions d'utilisation (tenant compte de tous les aspects du cycle d'utilisation, tels que les moments où l'outil est mis hors tension ou lorsqu'il tourne à vide en plus des temps de déclenchements).

REMARQUE

Par suite du programme permanent de recherche et de développement HiKOKI, ces spécifications peuvent faire l'objet de modifications sans avis préalable.

AVVERTIMENTI GENERALI DI SICUREZZA SUGLI UTENSILI ELETTRICI

⚠ AVVERTENZA

Leggere tutti gli avvertimenti di sicurezza, le istruzioni e le specifiche in dotazione con il presente utensile elettrico.

La mancata osservanza di tutte le istruzioni elencate di seguito può provocare scosse elettriche, incendio e/o lesioni gravi.

Salvare tutti gli avvertimenti e le istruzioni per riferimenti futuri.

Il termine "elettroutensili" riportato nelle avvertenze si riferisce agli elettroutensili azionati con alimentazione di rete (via cavi) o a batterie (senza cavi).

1) Sicurezza dell'area operativa

- Mantenere l'area operativa pulita e ordinata.**
Aree operative sporche o disordinate possono favorire gli infortuni.
- Non utilizzare gli elettroutensili in atmosfere esplosive, ad es. in presenza di liquidi, gas o polveri infiammabili.**
Gli elettroutensili generano delle scintille che potrebbero accendere la polvere o i fumi.
- Tenere lontani bambini e astanti durante l'utilizzo degli elettroutensili.**
Qualsiasi distrazione può essere causa di perdita di controllo.

2) Sicurezza elettrica

- Le spine degli elettroutensili devono essere idonee alle prese disponibili. Non modificare mai le prese. Con gli elettroutensili a massa (messi a terra), non utilizzare alcun adattatore.**
L'utilizzo di spine intatte e corrispondenti alle prese disponibili ridurrà il rischio di scosse elettriche.
- Evitare qualsiasi contatto con le superfici a massa o a terra, quali tubi, radiatori, fornelli e frigoriferi.**
In caso di messa a terra o massa del corpo, sussiste un maggior rischio di scosse elettriche.
- Non esporre gli elettroutensili alla pioggia o all'umidità.**
La penetrazione di acqua negli elettroutensili aumenterà il rischio di scosse elettriche.
- Non tirare il cavo. Non utilizzarlo per il trasporto, o per tirare o scollegare l'elettroutensile.**
Tenere il cavo lontano da fonti di calore, oli, bordi appuntiti o parti in movimento.
Cavi danneggiati o attorcigliati possono aumentare il rischio di scosse elettriche.
- Durante l'uso degli elettroutensili all'esterno, utilizzare una prolunga idonea per usi esterni.**
L'utilizzo di cavi per esterno riduce il rischio di scosse elettriche.
- Se è impossibile evitare l'impiego di un elettroutensile in un luogo umido, utilizzare l'alimentazione protetta da un dispositivo a corrente residua (RCD).**
L'uso di un RCD riduce il rischio di scosse elettriche.

3) Sicurezza personale

- Durante l'uso degli elettroutensili, state all'erta, verificate ciò che state eseguendo e adottate sempre il buon senso.**
Non utilizzate gli elettroutensili qualora siate stanchi, sotto l'influenza di farmaci, alcol o cure mediche.

Anche un attimo di disattenzione durante l'uso degli elettroutensili potrebbe essere causa di gravi lesioni personali.

- Indossate l'attrezzatura di protezione personale. Indossate sempre le protezioni oculari.**
L'attrezzatura protettiva, quali maschera facciale, calzature di sicurezza antiscivolo, caschi o protezioni uditive, utilizzata nelle condizioni appropriate, ridurrà il rischio di lesioni personali.
 - Impedite le accensioni involontarie. Prima del collegamento a una sorgente di alimentazione e/o pacco batteria e prima di raccogliere o trasportare l'utensile, verificate che l'interruttore sia posizionato su OFF.**
Il trasporto degli elettroutensili tenendo le dita sull'interruttore o l'attivazione elettrica degli utensili che hanno l'interruttore su ON, implica il rischio di incidenti.
 - Prima di attivare l'elettroutensile, rimuovete qualsiasi chiave di regolazione.**
Lasciando la chiave in un componente in rotazione dell'elettroutensile, sussiste il rischio di lesioni personali.
 - Mantenersi in equilibrio. Mantenersi sempre su due piedi, in equilibrio stabile.**
Ciò consente di controllare al meglio l'elettroutensile in caso di situazioni impreviste.
 - Vestirsi in modo adeguato. Non indossare abiti larghi o gioielli. Tenere i capelli e gli abiti lontani dalle parti in movimento.**
Abiti allentati, gioielli e capelli lunghi potrebbero impigliarsi nelle parti in movimento.
 - In caso di dispositivi provvisti di collegamento ad apparecchiature di rimozione e raccolta polveri, verificare che queste siano collegate e utilizzate in modo adeguato.**
L'utilizzo della raccolta della polvere può ridurre i rischi connessi alle polveri.
 - Non lasciare che la familiarità acquisita con l'uso frequente di strumenti consenta di diventare troppo sicuri di sé e ignorare i principi di sicurezza dello strumento.**
Un'azione disattenta può causare gravi lesioni in una frazione di secondo.
- #### 4) Utilizzo e manutenzione degli elettroutensili
- Non utilizzare elettroutensili non idonei. Utilizzare l'elettroutensile idoneo alla propria applicazione.**
Utilizzando l'elettroutensile corretto, si garantirà un'esecuzione migliore e più sicura del lavoro, alla velocità di progetto.
 - Non utilizzare l'elettroutensile qualora non sia possibile accenderlo/spengerlo tramite l'interruttore.**
È pericoloso utilizzare elettroutensili che non possano essere azionati dall'interruttore. Provvedere alla relativa riparazione.
 - Prima di effettuare qualsiasi regolazione, sostituire gli accessori o riporre gli utensili elettrici, scollegare la spina dalla presa elettrica e/o rimuovere il pacco batteria, se staccabile, dall'utensile elettrico.**
Queste misure di sicurezza preventive riducono il rischio di avvio involontario dell'elettroutensile.
 - Depositare gli elettroutensili non utilizzati lontano dalla portata dei bambini ed evitare che persone non esperte di elettroutensili o non a conoscenza di quanto riportato sulle presenti istruzioni azionino l'elettroutensile.**
È pericoloso consentire che utenti non esperti utilizzino gli elettroutensili.

- e) **Manutenzione di utensili elettrici e accessori.** Verificare che non vi siano componenti in movimento disallineati o bloccati, componenti rotti o altre condizioni che potrebbero influenzare negativamente il funzionamento dell'utensile elettrico. In caso di guasti, provvedere alla riparazione dell'elettro utensile prima di riutilizzarlo.

Molti incidenti sono causati da una scarsa manutenzione.

- f) **Mantenere gli strumenti di taglio affilati e puliti.** Gli strumenti di taglio in condizioni di manutenzione adeguata, con bordi affilati, sono meno soggetti al bloccaggio e sono più facilmente controllabili.

- g) **Utilizzare l'elettro utensile, gli accessori, le punte, ecc. in conformità a quanto riportato nelle presenti istruzioni, tenendo in debita considerazione le condizioni operative e il tipo di lavoro da eseguire.**

L'uso dell'utensile elettrico per operazioni diverse da quelle previste potrebbe causare una situazione pericolosa.

- h) **Tenere le maniglie e le superfici di presa asciutte, pulite e libere da olio e grasso.**

Maniglie e superfici di presa scivolose non consentono una movimentazione e un controllo sicuri dell'utensile in situazioni impreviste.

5) Assistenza

- a) **Affidate le riparazioni dell'elettro utensile a persone qualificate che utilizzino solamente parti di ricambio identiche.**

Ciò garantirà il mantenimento della sicurezza dell'elettro utensile.

PRECAUZIONI

Tenere lontano dalla portata di bambini e invalidi. Quando non utilizzati, gli strumenti dovranno essere depositi lontano dalla portata di bambini e invalidi.

PRECAUZIONI DI SICUREZZA AGGIUNTIVE

1. Assicurarsi che la fonte di alimentazione da utilizzare sia conforme ai requisiti di alimentazione specifica sulla piastrina prodotto di questo demolitore.
2. Assicurarsi che l'interruttore di alimentazione sia sulla posizione OFF.
Se la spina viene collegata ad una presa mentre l'interruttore di alimentazione è sulla posizione ON, il demolitore inizia immediatamente a funzionare, con il rischio di seri incidenti.
3. Se l'area di lavoro è lontana dalla fonte di alimentazione, usare un cavo di prolunga di spessore e capacità nominale sufficienti. Il cavo di prolunga deve essere il più corto possibile.
4. Interruttore differenziale
Si consiglia sempre di utilizzare un interruttore differenziale con corrente residua nominale di 30mA o inferiore.
5. Subito dopo aver adoperato l'attrezzo o durante le operazioni non toccare mai la punta. Questa diviene molto calda durante il funzionamento e potrebbe causare ustioni.
6. Prima di iniziare a penetrare, frantumare o perforare un muro, pavimento o soffitto, accertarsi con sicurezza che oggetti come cavi e condotte non siano murati in essi.
7. Indossare una maschera quando si gira la testa verso l'alto.
8. Posizionare correttamente il supporto della punta.
9. Prima di iniziare i lavori, controllare la tenuta delle viti.
10. Durante lavori svolti in posizioni elevate, fare attenzione a oggetti o persone sottostanti.
11. Indossare calzature protettive per proteggere i piedi.
12. Assicurarsi di tenere saldamente l'utensile come mostrato nella Fig. 8 durante il funzionamento.

NOMI DEI COMPONENTI (Fig.1–Fig.8)

①	Codolo utensile
②	Leva di arresto
③	Coperchio anteriore
④	Maniglia
⑤	Interruttore a grilletto
⑥	Targhetta
⑦	Maniglia laterale
⑧	Copertura della coda
⑨	Alloggiamento
⑩	Coperchio del cappuccio
⑪	Bullone M4

AVVERTIMENTI DI SICUREZZA SUL MARTELLO DEMOLITORE



Istruzioni di sicurezza per tutte le operazioni

1. **Indossare protettori per le orecchie.**
L'esposizione al rumore può causare la perdita dell'udito.
2. **Utilizzare le leve ausiliarie se fornite con l'utensile.**
La perdita di controllo può causare lesioni alla persona.
3. **Afferrare l'elettro utensile dalle superfici isolate quando si eseguono operazioni in cui l'attrezzo di taglio potrebbe venire a contatto con fili elettrici nascosti o con il proprio filo.**
Il contatto dell'accessorio da taglio con un filo "in tensione" potrebbe mettere in tensione le parti metalliche esposte dell'utensile "in tensione" e dare una scossa elettrica all'operatore.

SIMBOLI

ATTENZIONE

Di seguito mostriamo i simboli usati per la macchina. Assicurarsi di comprenderne il significato prima dell'uso.

	H70SA : Martello demolitore
	Per ridurre il rischio di lesioni, l'utente deve leggere il manuale delle istruzioni.
	Solo per Paesi UE Non gettare le apparecchiature elettriche tra i rifiuti domestici! Secondo la Direttiva Europea 2012/19/UE sui rifiuti di apparecchiature elettriche ed elettroniche e la sua attuazione in conformità alle norme nazionali, le apparecchiature elettriche esauste devono essere raccolte separatamente, al fine di essere reimpiegate in modo eco-compatibile.
	Accensione
	Spegnimento
	Scolligare la spina di corrente dalla presa elettrica
	Utensile di classe II

ACCESSORI STANDARD

In aggiunta all'unità principale (1 unità), la confezione contiene gli accessori elencati di seguito.

○ Punto Toro..... 1

Gli accessori standard possono essere cambiati senza preavviso.

APPLICAZIONI

Demolizione di calcestruzzo, cesellatura del calcestruzzo, scanalatura, taglio di barre.

Esempi di applicazione:

Installazione di tubature e cablaggi, installazione di impianti sanitari, installazione di macchinari, lavori di impianti idrici e sistemi di scolo, lavori in interni, strutture portuali e altri lavori di ingegneria civile.

CARATTERISTICHE

Voltaggio (per zona)	(110V, 220V, 230V, 240V) ~
Potenza assorbita	1240 W*
Frequenza d'impatto a pieno carico	1400 min ⁻¹
Peso (Secondo la Procedura EPTA 01/2014)	19,0 kg

* Assicurarsi di controllare la targhetta su questo martello demolitore poiché è soggetta a modifiche in base alle aree.

NOTA

A causa del continuo programma di ricerche e sviluppo della HiKOKI, le caratteristiche riportate in questo foglio sono soggette cambiamenti senza preventiva comunicazione.

MONTAGGIO E OPERAZIONE

Azione	Figura	Pagina
Montaggio di una punta *1	2, 3	2
Funzionamento dell'interruttore	4	3
Come usare il demolitore *2	5	3
Sostituzione di una spazzola di carbone	6, 7	3
Selezione degli accessori	—	4

*1 Se l'intera parte dentellata dello strumento non è inserita oltre la superficie terminale di copertura anteriore, battere leggermente sullo strumento utilizzando un martello o un altro oggetto per inserirla.

*2 Usare il demolitore utilizzando il suo peso morto. Le prestazioni non migliorano se si lo si preme o spinge forzatamente contro la superficie di lavoro.

Tenere il demolitore con la forza appena sufficiente a controbilanciare la reazione.

SOSTITUZIONE DEL GRASSO

Questo demolitore ha una struttura completamente ermetica per proteggerlo dalla polvere e prevenire la perdita di lubrificante.

Di conseguenza, questo demolitore può essere usato per lunghi periodi senza lubrificazione. Sostituire il grasso come indicato sotto.

Periodo di sostituzione del grasso

Dopo l'acquisto, sostituire il grasso ogni 6 mesi di impiego. Per il grasso di ricambio rivolgersi al centro assistenza autorizzato più vicino.

MANUTENZIONE ED ISPEZIONE

ATTENZIONE

Assicurarsi di spegnere (OFF) e di scollegare la spina del cavo dalla presa di corrente per evitare rischi.

1. Ispezione degli accessori

Poiché l'uso di accessori, come una punta gigante, un coltello, ecc. usurati riduce l'efficienza e causa possibili problemi di funzionamento del motore, affilare o sostituire con un pezzo nuovo non appena si nota abrasione.



2. Ispezione delle viti di montaggio

Ispezionare regolarmente le viti di montaggio e assicurarsi che siano ben fissate. Se una di queste dovesse essere allentata, riserrarla immediatamente. Si rischia in caso contrario di provocare incidenti pericolosi.

3. Manutenzione del motore

L'avvolgimento del motore è il vero e proprio "cuore" degli attrezzi elettrici. Fare attenzione a non danneggiare l'avvolgimento e/o non bagnarlo con olio o acqua.

4. Controllo delle spazzole di carbone (Fig. 6)

Il motore impiega spazzole di carbone che sono materiali di consumo. Quando una spazzola è consumata o vicina al "limite d'usura" , il motore potrebbe subire dei danni. Usando spazzole di carbone con arresto automatico, il motore si ferma automaticamente quando queste sono consumate. In tal caso, bisogna sostituirle con delle nuove, dello stesso numero  come indicato nella Fig. 6. Inoltre, tenere sempre pulite le spazzole e assicurarsi che scorrono liberamente nei portaspazzola.

5. Sostituzione di una spazzola di carbone

Allentare le viti (bullone a brugola esagonale M4 x 12) dei coperchi del cappuccio, quindi rimuovere i coperchi del cappuccio (Fig. 7). Dopo aver rimosso le capsule della spazzola, è possibile rimuovere le spazzole al carbonio.

Dopo aver sostituito le spazzole al carbonio, serrare le capsule della spazzola, quindi installare saldamente i coperchi del cappuccio.

6. Sostituzione del cavo di alimentazione

Se è necessario sostituire il cavo di alimentazione, ciò deve essere eseguito da un centro di assistenza autorizzato HiKOKI per evitare pericoli per la sicurezza.

ATTENZIONE

Nell'uso e nella manutenzione degli utensili elettrici devono essere osservate le normative di sicurezza e i criteri prescritti in ciascun paese.

GARANZIA

Garantiamo gli Utensili Elettrici HiKOKI in conformità alle specifiche normative imposte dalla legge e dai paesi. Questa garanzia non copre difetti o danni dovuti a uso erraneo, abuso o normale usura. In caso di lamentele, si prega di inviare l'Utensile Elettrico, non smontato, insieme al CERTIFICATO DI GARANZIA che si trova al termine di queste Istruzioni per l'uso, ad un Centro di Assistenza Autorizzato HiKOKI.

Informazioni riguardanti i rumori trasmessi dall'aria e le vibrazioni

I valori misurati sono stati determinati in conformità a EN62841 e descritti in conformità alla normativa ISO 4871.

Livello misurato di potenza sonora pesato A: 99 dB (A)

Livello misurato di pressione sonora pesato A: 79 dB (A)

Incertezza K: 3 dB (A).

Indossare i dispositivi di protezione acustica.

Valori totali di vibrazione (somma vettori triass.) determinati secondo la norma EN62841.

Valore equivalente di cesellatura:

Valore di emissione vibrazioni $a_{h, CHeq} = 20,5 \text{ m/s}^2$

Incertezza K = 1,5 m/s^2

Il valore totale dichiarato delle vibrazioni e il valore dichiarato delle emissioni acustiche sono stati misurati in conformità a un metodo di prova standard e possono essere utilizzati per confrontare un utensile con un altro.

Possono anche essere usati in una valutazione preliminare dell'esposizione.

AVVERTENZA

○ Le vibrazioni e le emissioni di rumore durante l'uso effettivo dell'utensile elettrico possono differire dal valore totale dichiarato a seconda delle modalità di utilizzo dell'utensile, in particolare del tipo di pezzo in lavorazione; e

○ Identificare le misure di sicurezza per la protezione dell'operatore basate su stima dell'esposizione nelle effettive condizioni di utilizzo (prendendo in considerazione tutte le parti del ciclo di funzionamento come i tempi in cui l'utensile resta spento e quando funziona senza essere utilizzato in aggiunta al tempo di avvio).

NOTA

A causa del continuo programma di ricerche e sviluppo della HiKOKI, le caratteristiche riportate in questo foglio sono soggette cambiamenti senza preventiva comunicazione.

ALGEMENE VEILIGHEIDSWAARSCHUWINGEN VOOR ELEKTRISCH GEREEDSCHAP

⚠ WAARSCHUWING

Lees alle veiligheidswaarschuwingen, instructies, illustraties en specificaties die met dit elektrisch gereedschap worden meegeleverd.

Niet opvolgen van de waarschuwingen en instructies kan resulteren in een elektrische schok, brand en/of ernstig letsel.

Bewaar alle waarschuwingen en aanwijzingen voor eventuele naslag in de toekomst.

De term „elektrisch gereedschap” heeft zowel betrekking op elektrisch gereedschap dat via de netvoeding van stroom wordt voorzien als gereedschap dat via een accu (snoerloos) van stroom wordt voorzien.

1) Veiligheid van de werkplek

a) Zorg voor een schone en goed verlichte werkplek.

Een rommelige of donkere werkplek verhoogt de kans op ongelukken.

b) Gebruik het elektrisch gereedschap niet in een omgeving met ontvlambare of explosieve vloeistoffen, gassen of stof.

Elektrisch gereedschap kan vonken afgeven. Deze vonkjes kunnen stofdeeltjes of gassen doen ontbranden.

c) Houd kinderen en andere omstanders tijdens het gebruik van elektrisch gereedschap uit de buurt. Afleidingen kunnen gevaarlijk zijn.

2) Elektrische veiligheid

a) De stekker van het elektrisch gereedschap moet geschikt zijn voor aansluiting op het stopcontact. De stekker mag op geen enkele manier gemodificeerd worden. Gebruik geen verloopstekker met geaard elektrisch gereedschap.

Deugdelijke stekkers en geschikte stopcontacten verminderen het risico op een elektrische schok.

b) Vermijd lichamelijk contact met geaarde oppervlakken zoals leidingen, radiatoren, fornuizen en koelkasten.

Wanneer uw lichaam geaard is, loopt u een groter risico op een elektrische schok.

c) Stel het elektrisch gereedschap niet bloot aan regen of vochtige omstandigheden.

Het risico op een elektrische schok wordt vergroot wanneer er water in het elektrische gereedschap terechtkomt.

d) Behandel het snoer voorzichtig. Gebruik het snoer niet om het elektrisch gereedschap aan te dragen of mee te slepen en gebruik het snoer niet om de stekker uit het stopcontact te trekken. Houd het snoer uit de buurt van warmtebronnen, olie, scherpe randen of bewegende onderdelen.

Een beschadigd of verward snoer verhoogt het risico op een elektrische schok.

e) Gebruik buitenshuis een verlengsnoer dat specifiek geschikt is voor het gebruik buiten.

Het gebruik van een snoer dat specifiek geschikt is voor gebruik buitenshuis vermindert het risico op een elektrische schok.

f) Als het elektrisch gereedschap in een vochtige omgeving gebruikt moet worden, dient een voeding met aardlekschakelaar te worden gebruikt.

Gebruik van een aardlekschakelaar vermindert de kans op een elektrische schok.

3) Persoonlijke veiligheid

a) Blijf waakzaam, let voortdurend op uw werk en gebruik uw gezond verstand wanneer u elektrisch gereedschap gebruikt.

Gebruik geen elektrisch gereedschap wanneer u moe bent of onder invloed van drugs, alcohol of medicijnen.

Eén moment van onoplettendheid kan in ernstig lichamelijk letsel resulteren.

b) Gebruik persoonlijke beschermingsmiddelen. Draag altijd oogbescherming.

Beschermingsmiddelen zoals een stofmasker, anti-slip veiligheidsschoenen, een helm of gehoorbescherming, gebruikt voor gepaste omstandigheden, verminderen het risico op lichamelijk letsel.

c) Voorkom dat het gereedschap per ongeluk kan starten. Controleer of de schakelaar in de uitstand staat voordat u de voeding en/of de accu aansluit, het gereedschap oppakt of gaat dragen.

Zorg ervoor dat u tijdens het verplaatsen van het elektrisch gereedschap uw vingers uit de buurt van de schakelaar houdt en sluit de stroombron niet aan terwijl de schakelaar op aan staat om ongelukken te vermijden.

d) Verwijder sleutels en moersleutels uit het gereedschap voordat u het elektrisch gereedschap aanzet.

Een (moer-)sleutel die op een bewegend onderdeel van het elektrisch gereedschap bevestigd is kan in lichamelijk letsel resulteren.

e) Reik niet te ver. Zorg ervoor dat u te allen tijde stevig staat en uw evenwicht behoudt.

Op deze manier heeft u tijdens een onverwachte situatie meer controle over het elektrisch gereedschap.

f) Draag geschikte kleding. Draag geen loszittende kleding of sieraden. Houdt uw kleding en haar uit de buurt van bewegende onderdelen.

Loszittende kleding, sieraden en lang haar kunnen in de bewegende onderdelen verstrikt raken.

g) Indien het elektrisch gereedschap van een aansluiting voor stofafzuiging is voorzien, dan dient u ervoor te zorgen dat de stofafzuiging aangesloten en op de juiste manier gebruikt wordt.

Het gebruik van stofafzuiging vermindert eventuele stofgerelateerde risico's.

h) Laat bekendheid opgedaan bij veelvuldig gebruik van gereedschap u niet zelfgenoegzaam worden waardoor u veiligheidsprincipes van het gereedschap negeert.

Een onzorgvuldige actie kan ernstig letsel veroorzaken binnen een fractie van een seconde.

4) Bediening en onderhoud van elektrisch gereedschap

a) Het elektrisch gereedschap mag niet geforceerd worden. Gebruik het juiste gereedschap voor het karwei.

U kunt de klus beter en veiliger uitvoeren wanneer u het juiste elektrische gereedschap gebruikt.

b) Gebruik het elektrisch gereedschap niet als de schakelaar niet goed werkt.

Elektrisch gereedschap dat niet via de schakelaar bediend kan worden is gevaarlijk en moet onmiddellijk gerepareerd worden.

c) Haal de stekker uit het stopcontact en/of verwijder de accu, als deze losgemaakt kan worden, van het elektrische gereedschap voordat u afstellingen verricht, accessoires verwisselt of voordat u het elektrische gereedschap opbergt.

Dergelijke preventieve veiligheidsmaatregelen verminderen het risico dat het elektrisch gereedschap per ongeluk opstart.

- d) **Berg elektrisch gereedschap buiten het bereik van kinderen op en sta niet toe dat personen die niet bekend zijn met het juiste gebruik van het gereedschap of deze voorschriften dit elektrisch gereedschap gebruiken.**

Elektrisch gereedschap is gevaarlijk in onbevoegde handen.

- e) **Verzorg het elektrische gereedschap en accessoires. Controleer het gereedschap op een foutieve uitlijning, vastgelopen of defecte bewegende onderdelen en andere problemen die van invloed kunnen zijn op de juiste werking van het gereedschap. Indien het gereedschap defect of beschadigd is moet het gerepareerd worden voordat u het gereedschap opnieuw gebruikt.**

Slecht onderhouden elektrisch gereedschap is verantwoordelijk voor een groot aantal doe-het-zelf ongelukken.

- f) **Houd snijwerktuigen scherp en schoon.**

Goed onderhouden snijwerktuigen met scherpe snijranden lopen minder snel vast en zijn gemakkelijker in het gebruik.

- g) **Elektrisch gereedschap, toebehoren, bits enz. moeten in overeenstemming met deze instructies worden gebruikt, waarbij de werkomstandigheden en het werk dat gedaan moet worden in overweging moeten worden genomen.**

Gebruik van het elektrisch gereedschap voor andere doeleinden dan waarvoor het is bedoeld, kan resulteren in een gevaarlijke situatie.

- h) **Houd de handvat- en greepoppervlakken droog, schoon en vrij van olie en vet.**

Glibberige handvat- en greepoppervlakken zorgen voor onveilig gebruik en onveilige bediening van het gereedschap in onverwachte situaties.

5) Onderhoud

- a) **Het gereedschap mag uitsluitend door bevoegd onderhoudspersoneel worden onderhouden en er mag daarbij uitsluitend gebruik gemaakt worden van identieke vervangingsonderdelen.**

Hierdoor kunt u er op rekenen dat het elektrisch gereedschap veilig blijft.

VOORZORGSMAATREGELEN

Houd kinderen en kwetsbare personen op een afstand. Het gereedschap moet na gebruik buiten het bereik van kinderen en andere kwetsbare personen worden opgeborgen.

VEILIGHEIDSWAARSCHUWINGEN SLOOPHAMER

Veiligheidsinstructies voor alle verrichtingen

- Draag gehoorbescherming.**
Blootstelling aan te hard geluid kan leiden tot gehoorbeschadiging.
- Gebruik aanvullende handgrepen als die met het gereedschap worden meegeleverd.**
Verlies van controle kan leiden tot persoonlijk letsel.
- Houd het elektrisch gereedschap vast aan de daarvoor bestemde geïsoleerde oppervlakken wanneer u een handeling verricht waarbij het snijgereedschap in contact kan komen met verborgen bedrading of het eigen snoer.**

Snijgereedschappen die in contact komen met een draad waar stroom op staat kunnen ervoor zorgen dat blootliggende metalen onderdelen van het elektrische gereedschap ook onder stroom komen te staan en de gebruiker een elektrische schok geven.

AANVULLENDE VEILIGHEIDSWAARSCHUWINGEN

- Zorg ervoor dat de stroombron die u wilt gebruiken voldoet aan de eisen voor de stroomvoorziening zoals die staan aangegeven op het typeplaatje van het product.
- Zorg ervoor dat de stroomschakelaar uit (OFF) staat. Als de stekker in het stopcontact wordt gedaan met de stroomschakelaar aan (ON), zal het elektrisch gereedschap onmiddellijk beginnen te werken, wat kan leiden tot ernstige ongelukken.
- Wanneer de werkplek te ver weg is van de stroombron, moet u een verlengsnoer gebruiken van voldoende dikte en met de juiste opgegeven capaciteit. Het verlengsnoer moet zo kort mogelijk gehouden worden.
- Aardlekschakelaar**
We bevelen u aan een aardlekschakelaar te gebruiken met een opgegeven lekstroom van 30mA of minder onder alle omstandigheden.
- Raak de punt van het gereedschap niet aan tijdens of onmiddellijk na gebruik. Dit onderdeel wordt zeer heet in gebruik en kan ernstige brandwonden veroorzaken.
- Voor u gaat breken, bikken of boren in een wand, vloer of plafond, moet u zeer goed controleren dat er geen voorwerpen als elektriciteitsdraden en dergelijk in zitten.
- Draag een masker wanneer u het hoofd naar boven moet draaien.
- Bevestig de bithouder op de juiste manier.
- Controleer of alle schroeven goed vast zitten voor u aan het werk gaat.
- Let goed op dingen en mensen beneden wanneer op een hoogte moet werken.
- Draag veiligheidsschoenen om uw voeten te beschermen.
- Zorg ervoor dat u het gereedschap stevig vasthoudt zoals afgebeeld in **Afb. 8** tijdens het gebruik.







NAMEN VAN ONDERDELEN (Afb. 1–Afb. 8)

①	Gereedschapsschacht
②	Stophendel
③	Voorkap
④	Handgreep
⑤	Trekschakelaar
⑥	Naamplaatje
⑦	Zijhandgreep
⑧	Achterkap
⑨	Behuizing
⑩	Kapafdekking
⑪	Bout M4

SYMBOLEN

WAARSCHUWING

Hieronder staan symbolen afgebeeld die van toepassing zijn op deze machine. U moet de betekenis hiervan begrijpen voor u de machine gaat gebruiken.

	H70SA : Hakhamer
	Om het risico op verwondingen te verminderen, moet de gebruiker de instructiehandleiding lezen.
	Alleen voor EU-landen Geef elektrisch gereedschap niet met het huisvuil mee! Volgens de Europese richtlijn 2012/19/EU inzake oude elektrische en elektronische apparaten en de toepassing daarvan binnen de nationale wetgeving, dient gebruikt elektrisch gereedschap gescheiden te worden ingezameld en te worden afgevoerd naar een recyclebedrijf dat voldoet aan de geldende milieu-eisen.
	AAN zetten
	UIT zetten
	Haal de stekker uit het stopcontact.
	Klasse II gereedschap

STANDAARD TOEBEHOREN

Naast het hoofdtoestel (1 toestel), bevat de verpakking de accessoires die hieronder vermeld staan.

○ Beitelpunt..... 1
De standaard toebehoren kunnen zonder nadere aankondiging gewijzigd worden.

TOEPASSINGEN

Slopen van beton, afbikken van beton, groeven maken, doorbreken van balken.

Toepassingsvoorbeelden:

Installeren van leidingen en bedrading, installeren van sanitair, installeren van machines, aanleggen van watertoevoer en -afvoer, werkzaamheden binnenshuis, werkzaamheden bij de aanleg van havenfaciliteiten en bij allerlei andere werkzaamheden in de bouw.

TECHNISCHE GEGEVENS

Voltage (verschillend van gebied tot gebied)	(110V, 220V, 230V, 240V) ~
Stroomopname	1240 W*
Aantal slagen bij volle belasting	1400 min ⁻¹
Gewicht (Volgens EPTA-procedure 01/2014)	19,0 kg

* Controleer het naamplaatje op deze hakhamer, aangezien het per gebied kan veranderen.

OPMERKING

Op grond van het voortdurende research en ontwikkelingsprogramma van HiKOKI kunnen de hierin genoemde technische gegevens zonder voorafgaande kennisgeving worden gewijzigd.

MONTAGE EN GEBRUIK

Handeling	Afbeelding	Bladzijde
Een gereedschap monteren *1	2, 3	2
Bedienen van de hoofdschakelaar	4	3
Gebruiken van de sloophamer *2	5	3
Vervangen van koolborstels	6, 7	3
Selecteren van accessoires	—	4

*1 Als het gehele getande gedeelte van het gereedschap niet voorbij het eindoppervlak van de voorklep wordt geplaatst, tik het gereedschap dan zachtjes aan met een hamer of een ander object om deze goed in te steken.

*2 Gebruik deze sloophamer door gebruik te maken van het eigen gewicht van de machine. De prestaties zullen niet beter worden als er op de machine gedrukt wordt of als de machine met kracht tegen het werkoppervlak wordt geduwd.

Houd deze sloophamer vast met voldoende kracht om de reactie van de machine op te vangen.

VERVANGEN VAN DE SMERING

De constructie van deze sloophamer is luchtdicht, zodat de sloophamer beschermd is tegen stof en lekkage van de smering voorkomen wordt.

Daarom kan deze sloophamer lange tijd worden gebruikt zonder verdere smering. Vervang de smering zoals hieronder wordt beschreven.

Periode voor het vervangen van de smering

Vervang na de aankoop de smering na elke 6 maanden gebruik. Vraag uw dichtstbijzijnde erkende servicecentrum om de smering te vervangen.

ONDERHOUD EN INSPECTIE

LET OP

Zorg ervoor dat de stroom is uitgeschakeld (OFF) en dat de stekker uit het stopcontact is gehaald om ernstige ongevallen te voorkomen.

1. Inspecteren van accessoires

Omdat het gebruiken van een bot accessoire als een puntbeitel of snijbeitel enz. de prestaties vermindert en kan leiden tot mogelijke problemen met de motor, moet u deze slijpen of vervangen door een nieuwe zodra u slijtage vaststelt.

2. Inspectie van bevestigingsschroeven

Controleer alle bevestigingsschroeven regelmatig en zorg ervoor dat ze goed aangedraaid zijn. Draai los zittende schroeven onmiddellijk vast. Doet u dit niet, dan kunnen ernstige gevaren het gevolg zijn.

3. Onderhoud van de motor

De motorwikkeling is het „hart” van het elektrisch gereedschap. Let er daarom goed op dat de wikkeling niet beschadigd raakt en/of nat wordt met olie of water.

4. Inspectie van de koolborstels (Afb. 6)

In de motor worden koolborstels gebruikt, die onderhevig zijn aan slijtage. Wanneer deze slijten tot aan of tot vlakbij de „slijtagelimit” , zal dit leiden tot problemen met de motor.

Wanneer er een auto-stop koolborstel wordt gebruikt, zal de motor automatisch stoppen. Vervang wanneer dit gebeurt beide koolborstels door nieuwe met dezelfde koolborstelnummers  zoals aangegeven op **Afb. 6**. Bovendien moeten de koolborstels altijd schoon gehouden worden en zich vrij in de borstelhouders kunnen bewegen.

5. Vervangen van koolborstels

Draai de schroeven (zeskantbout M4x12) van de afdekkoppen los en verwijder vervolgens de afdekkoppen (**Afb. 7**). Na het verwijderen van de borsteldoppen kunnen de koolborstels worden verwijderd.

Draai, na het vervangen van de koolborstels, de borsteldoppen vast en monteer vervolgens de afdekkoppen stevig op hun plaats.

6. Vervangen van het netsnoer

Als het netsnoer moet worden vervangen, moet dit worden gedaan door een door HiKOKI erkend servicecentrum om veiligheidsrisico's te voorkomen.

LET OP

Bij gebruik en onderhoud van elektrisch gereedschap dienen de in het land waar u zich bevindt geldende veiligheidsregelgeving en veiligheidsstandaarden strikt te worden opgevolgd.

GARANTIE

De garantie op het elektrisch gereedschap van HiKOKI is in overeenstemming met de wettelijke/landspecifieke richtlijnen. Deze garantie dekt geen defecten of schade als gevolg van foutief gebruik, misbruik of normale slijtage. In geval van klachten verzoeken wij u het elektrisch gereedschap samen met het GARANTIECERTIFICAAT dat u achterin deze handleiding aantreft naar een erkend servicecentrum van HiKOKI te sturen.

Informatie betreffende lawaai en trillingen

De gemeten waarden zijn verkregen overeenkomstig EN62841 en voldoen aan de eisen van ISO 4871.

Gemeten A-gewogen geluidsniveau: 99 dB (A)
Gemeten A-gewogen geluidsdrukniveau: 79 dB (A)
Onzekerheid K: 3 dB (A).

Draag gehoorbescherming.

Totale trillingswaarden (triax vector som) bepaald overeenkomstig EN62841.

Gelijkwaardige waarde voor beiten: a_{hv} , $C_{Meq} = 20,5 \text{ m/s}^2$
Onzekerheid K = 1,5 m/s^2

De opgegeven totale trillingswaarde en de opgegeven geluidsemisiewaarde zijn gemeten in overeenstemming met een standaardtestmethode en kunnen worden gebruikt om het ene gereedschap met het andere te vergelijken.

Ze kunnen ook worden gebruikt in een voorlopige beoordeling van de blootstelling.

WAARSCHUWING

- De trillings- en geluidsemisie tijdens het werkelijke gebruik van het elektrische gereedschap kan verschillen van de opgegeven totale waarde afhankelijk van de manieren waarop het gereedschap wordt gebruikt, vooral wat voor soort werkstuk wordt verwerkt; en
- Neem kennis van de veiligheidsmaatregelen voor de bescherming van de gebruiker die gebaseerd zijn op een schatting van de blootstelling onder feitelijke gebruiksomstandigheden (rekening houdend met alle onderdelen van de gebruikscyclus, zoals de tijd dat het gereedschap is uitgeschakeld en wanneer dit onbelast draait inclusief de triggertijd).

OPMERKING

Op grond van het voortdurende research en ontwikkelingsprogramma van HiKOKI kunnen de hierin genoemde technische gegevens zonder voorafgaande kennisgeving worden gewijzigd.

ADVERTENCIAS DE SEGURIDAD GENERAL DE LA HERRAMIENTA ELÉCTRICA

⚠ ADVERTENCIA

Lea todas las advertencias de seguridad, instrucciones, ilustraciones y especificaciones incluidas con esta herramienta.

Si no se siguen las instrucciones indicadas a continuación podría producirse una descarga eléctrica, un incendio o daños graves.

Guarde todas las advertencias e instrucciones para futura referencia.

El término "herramienta eléctrica" en las advertencias hace referencia a la herramienta eléctrica que funciona con la red de suministro (con cable) o a la herramienta eléctrica que funciona con pilas (sin cable).

1) Seguridad del área de trabajo

- a) Mantenga la zona de trabajo limpia y bien iluminada.

Las zonas desordenadas u oscuras pueden provocar accidentes.

- b) No utilice las herramientas eléctricas en entornos explosivos como, por ejemplo, en presencia de líquidos inflamables, gases o polvo.

Las herramientas eléctricas crean chispas que pueden inflamar el polvo o los gases.

- c) Mantenga a los niños y transeúntes alejados cuando utilice una herramienta eléctrica.

Las distracciones pueden hacer que pierda el control.

2) Seguridad eléctrica

- a) Los enchufes de las herramientas eléctricas tienen que ser adecuados a la toma de corriente. No modifique el enchufe. No utilice enchufes adaptadores con herramientas eléctricas conectadas a tierra.

Si no se modifican los enchufes y se utilizan tomas de corriente adecuadas se reducirá el riesgo de descarga eléctrica.

- b) Evite el contacto corporal con superficies conectadas a tierra como tuberías, radiadores y frigoríficos.

Hay mayor riesgo de descarga eléctrica si su cuerpo está en contacto con el suelo.

- c) No exponga las herramientas eléctricas a la lluvia o a la humedad.

La entrada de agua en una herramienta eléctrica aumentará el riesgo de descarga eléctrica.

- d) No utilice el cable incorrectamente. No utilice el cable para transportar, tirar de la herramienta eléctrica o desenchufarla.

Mantenga el cable alejado del calor, del aceite, de bordes afilados o piezas móviles.

Los cables dañados o enredados aumentan el riesgo de descarga eléctrica.

- e) Cuando utilice una herramienta eléctrica al aire libre, utilice un cable prolongador adecuado para utilizarse al aire libre.

La utilización de un cable adecuado para usarse al aire libre reduce el riesgo de descarga eléctrica.

- f) Si no se puede evitar el uso de una herramienta eléctrica en un lugar húmedo, utilice un suministro protegido mediante un dispositivo de corriente residual (RCD).

El uso de un RCD reduce el riesgo de descarga eléctrica.

3) Seguridad personal

- a) Esté atento, preste atención a lo que hace y utilice el sentido común cuando utilice una herramienta eléctrica.

No utilice una herramienta eléctrica cuando esté cansado o esté bajo la influencia de drogas, alcohol o medicación.

Una distracción momentánea mientras utiliza herramientas eléctricas puede dar lugar a lesiones personales graves.

- b) Utilice un equipo de protección personal. Utilice siempre una protección ocular.

El equipo de protección como máscara para el polvo, zapatos de seguridad antideslizantes, casco rígido o protección auditiva utilizado en las situaciones adecuadas reducirá las lesiones personales.

- c) Evite un inicio involuntario. Asegúrese de que el interruptor esté en "off" antes de conectar la herramienta a una fuente de alimentación o batería, cogerla o transportarla.

El transporte de herramientas eléctricas con el dedo en el interruptor o el encendido de herramientas eléctricas con el interruptor encendido puede provocar accidentes.

- d) Retire las llaves de ajuste antes de encender la herramienta eléctrica.

Si se deja una llave en una pieza giratoria de la herramienta eléctrica podrían producirse lesiones personales.

- e) No se extralimite. Mantenga un equilibrio adecuado en todo momento.

Esto permite un mayor control de la herramienta eléctrica en situaciones inesperadas.

- f) Vístase adecuadamente. No lleve prendas sueltas o joyas. Mantenga el cabello y la ropa alejados de las partes móviles.

La ropa suelta, las joyas y el pelo largo pueden quedar atrapados en las piezas móviles.

- g) Si se proporcionan dispositivos para la conexión de extracción de polvo e instalaciones de recogida, asegúrese de que estén conectados y se utilicen adecuadamente.

La utilización de un sistema de recogida de polvo puede reducir los riesgos relacionados con el polvo.

- h) No deje que la familiaridad adquirida con el uso frecuente de herramientas le permitan caer en la complacencia e ignorar los principios de seguridad de la herramienta.

Una acción descuidada puede causar lesiones graves en una fracción de segundo.

4) Utilización y mantenimiento de las herramientas eléctricas

- a) No fuerce la herramienta eléctrica. Utilice la herramienta eléctrica correcta para su aplicación.

La herramienta eléctrica correcta trabajará mejor y de forma más segura si se utiliza a la velocidad para la que fue diseñada.

- b) No utilice la herramienta eléctrica si el interruptor no la enciende y apaga.

Las herramientas eléctricas que no pueden controlarse con el interruptor son peligrosas y deben repararse.

- c) Desconecte el enchufe de la fuente eléctrica y/o retire la batería, si es extraíble, de la herramienta eléctrica antes de hacer ajustes, cambiar accesorios o almacenar herramientas eléctricas.

Estas medidas de seguridad preventivas reducen el riesgo de que la herramienta eléctrica se ponga en marcha accidentalmente.

- d) Guarde las herramientas eléctricas que no se utilicen fuera del alcance de los niños, y no permita que utilicen las herramientas eléctricas personas no familiarizadas con las mismas o con estas instrucciones.

Las herramientas eléctricas son peligrosas si son utilizadas por usuarios sin formación.

- e) Realice el mantenimiento de las herramientas eléctricas y accesorios. Compruebe si las piezas móviles están mal alineadas o unidas, si hay alguna pieza rota u otra condición que pudiera afectar al funcionamiento de las herramientas eléctricas. Si la herramienta eléctrica está dañada, llévela a reparar antes de utilizarla.

Se producen muchos accidentes por no realizar un mantenimiento correcto de las herramientas eléctricas.

- f) Mantenga las herramientas de corte afiladas y limpias.

Las herramientas de corte correctamente mantenidas con los bordes de corte afilados son más fáciles de controlar, y existe menor riesgo de que se atasquen.

- g) Utilice la herramienta eléctrica, los accesorios y las brocas de la herramienta, etc. de acuerdo con estas instrucciones, teniendo en cuenta las condiciones de trabajo y el trabajo que se va a realizar.

La utilización de la herramienta eléctrica para operaciones diferentes a las previstas podría dar lugar a una situación peligrosa.

- h) Mantenga los mangos y las superficies de agarre secas, limpias y libres de aceite y grasa.

Los mangos y las superficies de agarre resbaladizos no permiten el manejo y el control seguros de la herramienta en situaciones inesperadas.

5) Revisión

- a) Solicite a un experto cualificado que revise la herramienta eléctrica y que utilice solo piezas de repuesto idénticas.

Esto garantizará el mantenimiento de la seguridad de la herramienta eléctrica.

PRECAUCIÓN

Mantenga a los niños y a las personas enfermas alejadas.

Cuando no se utilicen, las herramientas deben almacenarse fuera del alcance de los niños y de las personas enfermas.

ADVERTENCIAS DE SEGURIDAD ADICIONALES

- Asegúrese de que la fuente de corriente que va a utilizarse sea conforme a los requisitos de alimentación especificados en la placa de características del producto.
- Asegúrese de que el interruptor principal se encuentre en la posición OFF.
Si el enchufe se conecta a una toma de corriente mientras el interruptor principal se encuentra en la posición ON, la herramienta eléctrica se pondrá en marcha inmediatamente y podría provocar un accidente grave.
- Si la zona en la que va a efectuarse el trabajo se encuentra alejada de la fuente de corriente, utilice un cable prolongador del grosor suficiente y que tenga la capacidad nominal necesaria. El cable prolongador deberá ser lo más corto posible.
- RCD (dispositivo de corriente residual)
Se recomienda utilizar en todo momento un dispositivo de corriente residual con una corriente residual nominal de 30 mA o menos.
- No toque la barrena mientras la unidad esté en funcionamiento ni inmediatamente después de detenerla. La barrena alcanza temperaturas muy elevadas durante su funcionamiento, y podría provocar quemaduras graves.
- Antes de comenzar a demoler, perforar o picar en una pared, asegúrese de que no haya elementos tales como conductos o cables eléctricos en el interior del muro.
- Si el trabajo exige mirar hacia arriba, utilice una máscara de protección.
- Coloque correctamente el soporte de la barrena.
- Antes de comenzar a trabajar, compruebe el ajuste del tornillo.
- Cuando trabaje en lugares elevados, preste atención a los objetos y a las personas que se encuentren debajo.
- Utilice calzado de protección para protegerse los pies.
- Asegúrese de sujetar la herramienta con firmeza durante el uso tal y como se muestra en la Fig. 8.

NOMBRES DE LAS PIEZAS (Fig. 1–Fig. 8)

①	Vástago de la herramienta
②	Palanca de parada
③	Cubierta frontal
④	Asa
⑤	Gatillo
⑥	Placa de identificación
⑦	Asa lateral
⑧	Cubierta trasera
⑨	Carcasa
⑩	Cubierta de la tapa
⑪	Perno M4

ADVERTENCIAS DE SEGURIDAD DEL MARTILLO DEMOLEDOR

Instrucciones de seguridad para todas las operaciones

1. **Utilice protección auditiva.**

La exposición al ruido puede provocar pérdidas de capacidad auditiva.

2. **Utilice los mangos auxiliares en el caso de que se proporcionen con la herramienta.**

La pérdida de control puede causar lesiones personales.







3. **Sostenga la herramienta eléctrica por las superficies de agarre aisladas cuando realice una operación en la que el accesorio de corte pueda entrar en contacto con el cableado oculto o con su propio cable.**

Si el accesorio de corte entra en contacto con un cable con corriente, las partes metálicas expuestas de la herramienta eléctrica pueden transmitir esa corriente y provocar una descarga eléctrica al operador.

SÍMBOLOS

ADVERTENCIA

A continuación se muestran los símbolos usados para la máquina. Asegúrese de comprender su significado antes del uso.

	H70SA : Martillo demoledor
	Para reducir el riesgo de lesiones, el usuario deberá leer el manual de instrucciones.
	Solo para países de la Unión Europea No deseche los aparatos eléctricos junto con los residuos domésticos. De conformidad con la Directiva Europea 2012/19/UE sobre residuos de aparatos eléctricos y electrónicos y su aplicación de acuerdo con la legislación nacional, las herramientas eléctricas cuya vida útil haya llegado a su fin se deberán recoger por separado y trasladar a una planta de reciclaje que cumpla con las exigencias ecológicas.
	Encendido
	Apagado
	Desconecte el enchufe de la toma de corriente
	Herramienta de clase II

ESPECIFICACIONES

Voltaje (por zonas)	(110V, 220V, 230V, 240V) ~
Entrada de alimentación	1240 W*
Velocidad de impacto a carga plena	1400 min ⁻¹
Peso (Según EPTA- Procedimiento 01/2014)	19,0 kg

* Asegúrese de comprobar la placa identificativa en este martillo demoledor, ya que está sujeta a cambios según la zona.

NOTA

Debido al programa continuo de investigación y desarrollo de HIKOKI, estas especificaciones están sujetas a cambio sin previo aviso.

MONTAJE Y FUNCIONAMIENTO

Acción	Figura	Página
Montaje de una herramienta *1	2, 3	2
Funcionamiento del interruptor	4	3
Cómo usar el martillo de demolición *2	5	3
Sustitución de las escobillas de carbón	6, 7	3
Montaje de una herramienta	—	4

*1 Si la parte completa con muescas de la herramienta no está insertada más allá de la superficie del extremo de la cubierta frontal, golpee suavemente la herramienta con un martillo u otro objeto para insertarla.

*2 Emplee este martillo de demolición utilizando el peso del mismo. El rendimiento no mejorará aunque presione con mayor fuerza la herramienta contra la superficie de trabajo.

Sostenga el martillo solo con la fuerza suficiente para contrarrestar la reacción.

SUSTITUCIÓN DE LA GRASA

Este martillo de demolición presenta una construcción totalmente estanca diseñada para protegerlo del polvo y evitar las fugas de lubricante.

Esto hace que pueda utilizarse sin necesidad de lubricarlo durante periodos de tiempo prolongados. Cambie la grasa como se describe a continuación.

Periodo de sustitución de la grasa

Después de su compra, cambie la grasa después de cada 6 meses de uso. Solicite la sustitución de la grasa al centro de servicio técnico más próximo.

ACCESORIOS ESTÁNDAR

Además de la unidad principal (1 unidad), el paquete contiene los accesorios indicados a continuación.

○ Cíncel de punta 1
Los accesorios estándar están sujetos a cambio sin previo aviso.

APLICACIÓN

Demolición de hormigón, cincelado de hormigón, ranurado, corte de barra.

Ejemplos de aplicación:

Instalación de tubos y cableado, instalación de artículos sanitarios, instalación de maquinaria, trabajos de suministro de agua y drenaje, trabajos de interior, instalaciones portuarias y otras tareas de ingeniería civil.

MANTENIMIENTO E INSPECCIÓN

PRECAUCIÓN

Asegúrese de colocar el interruptor en la posición OFF y de desenchufar el enchufe de la toma de corriente para evitar accidentes graves.

1. Inspección de los accesorios

Dado que el uso de un accesorio como, como por ejemplo un cincel o un accesorio de corte, etc., reducirá la eficiencia y podría provocar fallos de funcionamiento del motor, afíle o cambie por uno nuevo en cuanto se perciba abrasión.

2. Inspección de los tornillos de montaje

Inspeccione con regularidad todos los tornillos de montaje y asegúrese de que estén bien apretados. Si hay algún tornillo suelto, apriételo inmediatamente. No hacerlo podría provocar riesgos graves.

3. Mantenimiento del motor

El bobinado de la unidad del motor es el auténtico corazón de la herramienta eléctrica. Tenga el máximo cuidado posible para asegurarse de que el bobinado no se dañe ni se moja con aceite o agua.

4. Inspección de las escobillas de carbón (Fig. 6)

El motor emplea escobillas de carbón, que son piezas consumibles. Cuando se gastan o se encuentran cerca del límite de desgaste Ⓢ, provocan problemas en el motor.

Si se instala una escobilla de carbón con parada automática, el motor se detendrá automáticamente. En ese momento, cambie las dos escobillas de carbón por unas nuevas que tengan el mismo número de escobilla de carbón Ⓢ mostrado en la Fig. 6. Además, mantenga siempre limpias las escobillas de carbón y compruebe si se mueven libremente dentro de sus portaescobillas.

5. Sustitución de las escobillas de carbón

Afije los tornillos (perno hd. con toma hexagonal M4×12) de las cubiertas de la tapa y, a continuación, extraiga las cubiertas de la tapa (Fig. 7). Después de retirar las tapas de la escobilla, se pueden extraer las escobillas de carbón.

Después de sustituir las escobillas de carbón, apriete las tapas de la escobilla y luego monte las cubiertas de la tapa con firmeza.

6. Sustitución del cable de alimentación

Si es necesario sustituir el cable de alimentación, la sustitución la debe realizar el Centro de Servicio Autorizado de HiKOKI para evitar riesgos de seguridad.

PRECAUCIÓN

En el manejo y el mantenimiento de las herramientas eléctricas, se deberán observar las normas y reglamentos vigentes en cada país.

GARANTÍA

Las herramientas eléctricas de HiKOKI incluyen una garantía conforme al reglamento específico legal/nacional. Esta garantía no cubre los defectos o daños debidos al uso incorrecto, el uso excesivo ni tampoco los provocados por el desgaste normal. En caso de reclamación, envíe la herramienta eléctrica, sin desmontar y con el CERTIFICADO DE GARANTÍA que aparece al final de estas instrucciones de uso, al Centro de servicio autorizado de HiKOKI.

Información sobre el ruido propagado por el aire y la vibración

Los valores medidos se determinaron de acuerdo con la norma EN62841 y se declaran de conformidad con la norma ISO 4871.

Nivel de potencia acústica ponderada A: 99 dB (A)

Nivel de presión acústica ponderada A: 79 dB (A)

Incertidumbre K: 3 dB (A).

Utilice protecciones auditivas.

Valores totales de la vibración (suma de vectores triax.) determinados de acuerdo con la norma EN62841.

Valor de cincelado equivalente:

Valor de emisión de vibración $a_{h, Cheq} = 20,5 \text{ m/s}^2$

Incertidumbre K = 1,5 m/s^2

El valor total declarado de las vibraciones y el valor declarado de las emisiones de ruido han sido medidos de acuerdo con un método de prueba estándar y pueden utilizarse para comparar una herramienta con otra.

También podrían utilizarse en una evaluación preliminar de la exposición.

ADVERTENCIA

○ La vibración y la emisión de ruido durante el uso real de la herramienta eléctrica pueden diferir del valor total declarado en función de las formas de uso de la herramienta, especialmente del tipo de pieza de trabajo procesada; y

○ Identifique las medidas de seguridad para proteger al operador basadas en una estimación de exposición en condiciones reales de uso (teniendo en cuenta todas las partes del ciclo de funcionamiento, como tiempos durante los que la herramienta está apagada y durante los que funciona lentamente, además del tiempo de activación).

NOTA

Debido al programa continuo de investigación y desarrollo de HiKOKI, estas especificaciones están sujetas a cambio sin previo aviso.

<p>English</p> <p><u>GARANTEE CERTIFICATE</u></p> <p>① Model No. ② Serial No. ③ Date of Purchase ④ Customer Name and Address ⑤ Dealer Name and Address (Please stamp dealer name and address)</p>	<p>Italiano</p> <p><u>CERTIFICATO DI GARANZIA</u></p> <p>① Modello ② N° di serie ③ Data di acquisto ④ Nome e indirizzo dell'acquirente ⑤ Nome e indirizzo del rivenditore (Si prega di apporre il timbro con questi dati)</p>
<p>Deutsch</p> <p><u>GARANTIESCHEIN</u></p> <p>① Modell-Nr. ② Serien-Nr. ③ Kaufdatum ④ Name und Anschrift des Kunden ⑤ Name und Anschrift des Händlers (Bitte mit Namen und Anschrift des Handlers abstempeln)</p>	<p>Nederlands</p> <p><u>GARANTIEBEWIJS</u></p> <p>① Modelnummer ② Seriennummer ③ Datum van aankoop ④ Naam en adres van de gebruiker ⑤ Naam en adres van de handelaar (Stempel a.u.b. naam en adres vande de handelaar)</p>
<p>Français</p> <p><u>CERTIFICAT DE GARANTIE</u></p> <p>① No. de modèle ② No de série ③ Date d'achat ④ Nom et adresse du client ⑤ Nom et adresse du revendeur (Cachet portant le nom et l'adresse du revendeur)</p>	<p>Español</p> <p><u>CERTIFICADO DE GARANTÍA</u></p> <p>① Número de modelo ② Número de serie ③ Fecha de adquisición ④ Nombre y dirección del cliente ⑤ Nombre y dirección del distribuidor (Se ruega poner el sello del distribuidor con su nombre y dirección)</p>



HIKOKI

①	
②	
③	
④	
⑤	



Hikoki Power Tools Deutschland GmbH

Siemensring 34, 47877 Willich, Germany

Tel: +49 2154 49930

Fax: +49 2154 499350

URL: <http://www.hikoki-powertools.de>

Hikoki Power Tools Netherlands B.V.

Brabanthaven 11, 3433 PJ Nieuwegein, The Netherlands

Tel: +31 30 6084040

Fax: +31 30 6067266

URL: <http://www.hikoki-powertools.nl>

Hikoki Power Tools (U.K.) Ltd.

25 Majestic Road, Southampton, SO16 OYT,

United Kingdom

Tel: +44 1908 660663

Fax: +44 1908 606642

URL: <http://www.hikoki-powertools.uk>

Hikoki Power Tools France S.A.S.

Parc de l'Eglantier 22, rue des Cerisiers, Lisses-C.E. 1541,

91015 EVRY CEDEX, France

Tel: +33 1 69474949

Fax: +33 1 60861416

URL: <http://www.hikoki-powertools.fr>

Hikoki Power Tools Belgium N.V./S.A.

Koningin Astridlaan 51, B-1780 Wemmel, Belgium

Tel: +32 2 460 1720

Fax: +32 2 460 2542

URL: <http://www.hikoki-powertools.be>

Hikoki Power Tools Italia S.p.A

Via Piave 35, 36077, Altavilla Vicentina (VI), Italy

Tel: +39 0444 548111

Fax: +39 0444 548110

URL: <http://www.hikoki-powertools.it>

Hikoki Power Tools Ibérica, S.A.

C/ Puigbarral, 26-28, Pol. Ind. Can Petit, 08227 Terrassa

(Barcelona), Spain

Tel: +34 93 735 6722

Fax: +34 93 735 7442

URL: <http://www.hikoki-powertools.es>

Hikoki Power Tools Österreich GmbH

IndustrieZentrum NÖ –Süd, Straße 7, Obj. 58/A6 2355

Wiener Neudorf, Austria

Tel: +43 2236 64673/5

Fax: +43 2236 63373

URL: <http://www.hikoki-powertools.at>

<p>English</p> <p>EC DECLARATION OF CONFORMITY</p> <p>We declare under our sole responsibility that Demolition Hammer, identified by type and specific identification code *1), is in conformity with all relevant requirements of the directives *2) and standards *3). Technical file at *4) – See below.</p> <p>The European Standard Manager at the representative office in Europe is authorized to compile the technical file.</p> <p>2000/14/EC</p> <ul style="list-style-type: none"> Type of equipment: Hand-held concrete breaker Type name: H70SA Weight of equipment: 19.0 kg Conformity assessment procedure: Annex VI Notified Body: CE 0044 TÜV NORD CERT Am TÜV 1, 30519 Hannover, Germany Measured sound power level: 99 dB Guaranteed sound power level: 102 dB <p>The declaration is applicable to the product affixed CE marking.</p>	<p>Italiano</p> <p>DICHIARAZIONE DI CONFORMITÀ CE</p> <p>Dichiariamo sotto la nostra esclusiva responsabilità che il martello demolitore, identificato dal tipo e dal codice identificativo specifico *1), è conforme a tutti i requisiti delle direttive *2) e degli standard *3). Documentazione tecnica presso *4) – Vedere sotto.</p> <p>Il gestore delle norme europee presso l'ufficio di rappresentanza in Europa è autorizzato a compilare il fascicolo tecnico.</p> <p>2000/14/CE</p> <ul style="list-style-type: none"> Tipo di apparecchiatura: Demolitore per cemento portatile Nome di tipo: H70SA Peso dell'apparecchiatura: 19.0 kg Procedimento di valutazione conformità: Allegato VI Ente notificato: CE 0044 TÜV NORD CERT Am TÜV 1, 30519 Hannover, Germania Livello di potenza sonora misurato: 99 dB Livello di potenza sonora garantito: 102 dB <p>La dichiarazione è applicabile ai prodotti cui sono applicati i marchi CE.</p>
<p>Deutsch</p> <p>EG-KONFORMITÄTserklärung</p> <p>Wir erklären in alleiniger Verantwortung, dass der durch den Typ und den spezifischen Identifizierungscode *1) identifizierte Hammer allen einschlägigen Bestimmungen der Richtlinien *2) und Normen *3) entspricht. Technische Unterlagen unter *4) – Siehe unten.</p> <p>Die Leitung der repräsentativen Behörde für europäische Normen und Richtlinien ist berechtigt, die technischen Unterlagen zusammenzustellen.</p> <p>2000/14/EG</p> <ul style="list-style-type: none"> Art der Ausrüstung: Handgehaltener Betonbrecher Typname: H70SA Gewicht der Ausrüstung: 19.0 kg Übereinstimmungsbeurteilungsverfahren: Annex VI Informierte Körperschaft: CE 0044 – der in TÜV NORD CERT, Am TÜV 1, 30519 Hannover, Deutschland Gemessener Schalleistungspegel: 99 dB Garantierter Schalleistungspegel: 102 dB <p>Die Erklärung gilt für die an dem Produkt angebrachte CE-Kennzeichnung.</p>	<p>Nederlands</p> <p>EC VERKLARING VAN CONFORMITEIT</p> <p>Wij verklaren onder onze eigen verantwoordelijkheid dat Hakhamer, geïdentificeerd door het type en de specifieke identificatiecode *1), voldoet aan alle relevante vereisten van de richtlijnen *2) en normen *3). Technische documentatie bij *4) – zie onder.</p> <p>De Europese Normen Manager bij de vertegenwoordiging in Europa is gemachtigd om het technisch dossier samen te stellen.</p> <p>2000/14/EC</p> <ul style="list-style-type: none"> Type gereedschap: Handbetonbreekhamer Typenaam: H70SA Gewicht gereedschap: 19,0 kg Conformiteit vaststellingsprocedure: Annex VI In kennis gesteld instituut: CE0044 TÜV NORD CERT Am TÜV 1, 30519 Hannover, Duitsland Gemeten geluidsdruk: 99 dB Gegarandeerde geluidsdruk: 102 dB <p>Deze verklaring is van toepassing op producten voorzien van de CE-markeringen.</p>
<p>Français</p> <p>DECLARATION DE CONFORMITE CE</p> <p>Nous déclarons sous notre entière responsabilité que le Marteau de démolition, identifié par le type et le code d'identification spécifique *1) est en conformité avec toutes les exigences applicables des directives *2) et des normes *3). Dossier technique en *4) – Voir ci-dessous.</p> <p>Le Gestionnaire des normes européennes du bureau de représentation en Europe est autorisé à constituer le dossier technique.</p> <p>2000/14/CE</p> <ul style="list-style-type: none"> Type de matériel: Outil de démolition à main Nom du type: H70SA Poids du matériel: 19,0 kg Procédure d'évaluation de conformité: Annexe VI Organisme notifié: CE 0044 TÜV NORD CERT Am TÜV 1, 30519 Hannover, Allemagne Niveau de puissance sonore mesuré: 99 dB Niveau de puissance sonore garanti: 102 dB <p>Cette déclaration s'applique aux produits désignés CE.</p>	<p>Español</p> <p>DECLARACIÓN DE CONFORMIDAD DE LA CE</p> <p>Declaramos bajo nuestra única responsabilidad que el Martillo demoleador, identificado por tipo y por código de identificación específico *1), está en conformidad con todas las disposiciones correspondientes de las directivas *2) y de las normas *3). Documentación técnica en *4) – Ver a continuación.</p> <p>El Director de Normas Europeas en la oficina de representación en Europa está autorizado para elaborar el expediente técnico.</p> <p>2000/14/CE</p> <ul style="list-style-type: none"> Tipo de dispositivo: martillo manual para romper el hormigón Nombre del modelo: H70SA Peso del dispositivo: 19,0 kg Procedimiento de evaluación de conformidad: Anexo VI Entidad notificada: CE 0044 TÜV NORD CERT Am TÜV 1, 30519 Hannover, Alemania Nivel de potencia acústica medida: 99 dB Nivel de potencia acústica garantizada: 102 dB <p>La declaración se aplica al producto con marcas de la CE.</p>
<p>*1) H70SA C345825R</p> <p>*2) 2006/42/EC, 2014/30/EU, 2000/14/EC, 2011/65/EU</p> <p>*3) EN62841-1:2015 EN IEC 62841-2-6:2020+A11:2020 EN55014-1:2006+A1:2009+A2:2011 EN55014-2:1997+A1:2001+A2:2008 EN61000-3-2:2014 EN61000-3-3:2013</p>	
<p>*4) Representative office in Europe Hikoki Power Tools Deutschland GmbH Siemensring 34, 47877 Willich, Germany</p> <p>Head office in Japan Koki Holdings Co., Ltd. Shinagawa Intercity Tower A, 15-1, Konan 2-chome, Minato-ku, Tokyo, Japan</p>	<p>30. 11. 2022 Akihisa Yahagi European Standard Manager</p> <p>30. 11. 2022  Osamu Kawanobe General Manager, Quality Assurance Division</p>

Koki Holdings Co., Ltd.