



## Sommaire

Danger et avertissement	4
Opérations préalables	6
Présentation	7
Installation	8
Programmation	15
Utilisation	31
Fonction de test de raccordement	41
Assistance	47
Caractéristiques techniques	48
Lexique des abréviations	68

## Contents

<i>Danger and warning</i>	4
<i>Preliminary operations</i>	6
<i>Presentation</i>	7
<i>Installation</i>	8
<i>Programming</i>	15
<i>Operation</i>	31
<i>Connection test function</i>	41
<i>Assistance</i>	47
<i>Technical characteristics</i>	48
<i>Glossary of abbreviation</i>	68

## Sommario

Pericoli e avvertenze	4
Operazioni preliminari	6
Presentazione	7
Installazione	8
Programmazione	15
Utilizzo	31
Funzione di prova dei collegamenti	41
Assistenza	47
Caratteristiche tecniche	48
Elenco delle abbreviazioni	68

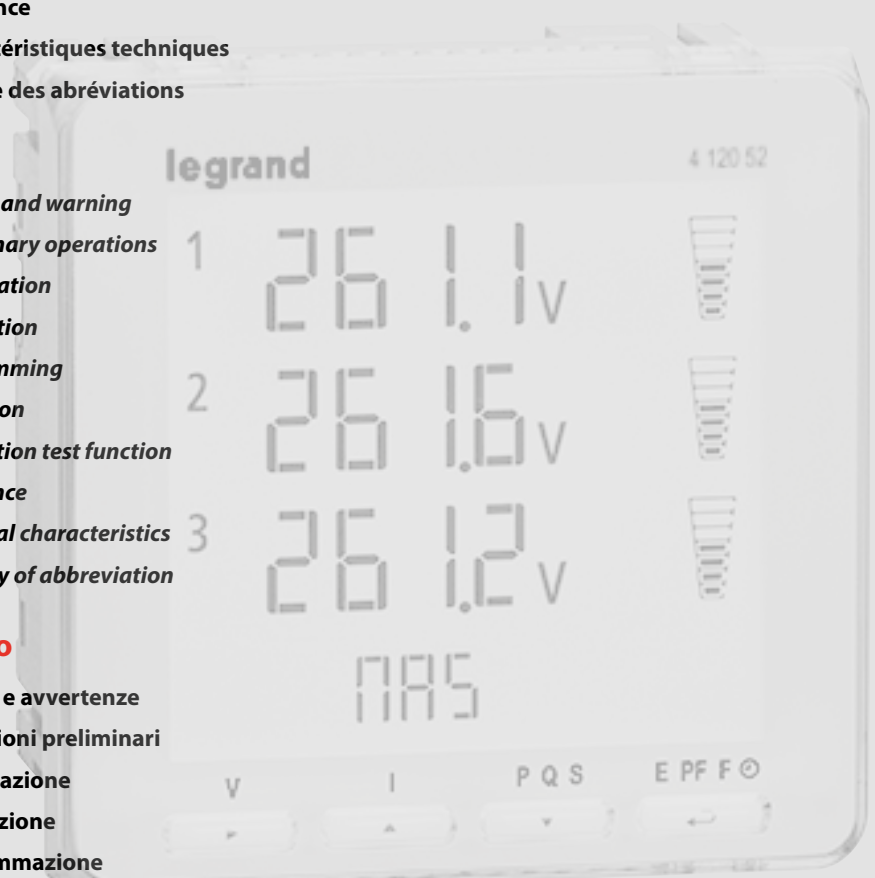

## **Indice**

<i>Advertencia</i>	4
<i>Operaciones previas</i>	6
<i>Presentación</i>	7
<i>Instalación</i>	8
<i>Programación</i>	15
<i>Utilización</i>	31
<i>Conexión prueba función</i>	41
<i>Asistencia</i>	47
<i>Características técnicas</i>	48
<i>Léxico de las abreviaciones</i>	68

## **Indice**

<b>Perigo e aviso</b>	4
<b>Operações preliminares</b>	6
<b>Apresentação</b>	7
<b>Instalação</b>	8
<b>Programação</b>	15
<b>Utilização</b>	31
<b>Ligaçao teste função</b>	41
<b>Assistência</b>	47
<b>Características técnicas</b>	48
<b>Léxico das abreviaturas</b>	68

## • Danger et avertissement

Le montage de ce produit ne peut être effectué que par des professionnels.  
Le non respect des indications de la présente notice ne saurait engager la responsabilité du constructeur.

### **Risque d'électrocution, de brûlures ou d'explosion**

- L'installation et l'entretien de cet appareil ne doivent être effectués que par du personnel qualifié.
- Avant toute intervention sur l'appareil, coupez les entrées tensions, court-circuitez le secondaire de chaque transformateur de courant et coupez l'alimentation auxiliaire de l'appareil.
- Utilisez toujours un dispositif de détection de tension approprié pour confirmer l'absence de tension.
- Remplacez tous les dispositifs, les portes et les couvercles avant de mettre cet appareil sous tension.
- Utilisez toujours la tension assignée appropriée pour alimenter cet appareil.

Si ces précautions n'étaient pas respectées, cela pourrait entraîner des blessures graves.

### **Risque de détérioration de l'appareil**

Veillez à respecter :

- La plage de tension d'alimentation auxiliaire.
- La plage de fréquence du réseau 50 ou 60 Hz.
- Une tension maximum aux bornes des entrées tension de 500 V AC phase/phase ou 290 V AC phase/neutre.
- Un courant maximum de 1,2 A (TI x/1 A) ou 6 A (TI x/5 A) aux bornes des entrées des courants (I1, I2 et I3).

## • Danger and warning

*This equipment must be mounted only by professionals.  
The manufacturer shall not be held responsible for failure to comply with the instructions in this manual.*

### **Risk of electrocution, burns or explosion**

- *The device must be installed and serviced only by qualified personnel.*
- *Prior to any work on or in the device, isolate the voltage inputs and auxiliary power supplies and short-circuit the secondary winding of all current transformers.*
- *Always use an appropriate voltage detection device to confirm the absence of voltage.*
- *Put all mechanisms, door and covers back in place before energising the device.*
- *Always supply the device with the correct rated voltage.*

*Failure to take these precautions could cause serious injuries.*

### **Risk of damaging device**

*Chek the following:*

- *The voltage of the auxiliary power.*
- *The frequency of the distribution system (50 or 60 Hz).*
- *The maximum voltage across the voltage-input terminals, (V1, V2, V3 and N) 500 V AC phase-to-phase or 290 V AC phase-to-neutral.*
- *A maximum current of 1,2 A (CT x/1 A) or 6 A (CT x/5 A) on the current-input terminals (I1, I2 and I3).*

## • Pericoli e avvertenze

Questi apparecchi devono essere montati esclusivamente da professionisti.  
Il mancato rispetto delle indicazioni contenute nelle presenti istruzioni solleva il fabbricante da ogni responsabilità.

### **Rischi di folgorazione, ustioni o esplosione**

- L'installazione e la manutenzione di questo apparecchio devono essere effettuate esclusivamente da personale qualificato.
- Prima di qualsiasi intervento sull'apparecchio, escludere gli ingressi di tensione, cortocircuitare il secondario di ciascun trasformatore di corrente ed escludere l'alimentazione ausiliaria dell'apparecchio.
- Utilizzare sempre un opportuno dispositivo di rilevamento di tensione per confermare l'assenza di tensione.
- Rimontare tutti i dispositivi, i portelli e i coperchi prima di mettere l'apparecchio sotto tensione.
- Per alimentare questo apparecchio, utilizzare sempre la tensione nominale indicata.

In caso di mancato rispetto di queste precauzioni, si potrebbero subire gravi ferite.

### **Rischi di deterioramento dell'apparecchio**

Attenzione a rispettare:

- La tensione d'alimentazione ausiliaria.
- La frequenza di rete a 50 o 60 Hz.
- Una tensione massima ai morsetti degli ingressi di tensione di 500 V AC fase/fase o 290 V AC fase/neutro.
- Una corrente massima di 1,2 A (TA x/1 A) o 6 A (TA x/5 A) ai morsetti degli ingressi di corrente (I1, I2 e I3).

## • Advertencia

*El montaje de estos materiales sólo puede ser efectuado por profesionales.  
No respetar las indicaciones del presente manual exime de responsabilidad al fabricante.*

### **Riesgo de electrocución, de quemaduras o de explosión**

- La instalación y mantenimiento de este aparato debe ser efectuado por personal cualificado.
- Antes de cualquier intervención en el aparato, cortar sus entradas de tensión, corto-circuitar el secundario de cada transformador de intensidad y cortar la alimentación auxiliar de aparato.
- Utilizar siempre un dispositivo de detección de tensión apropiado para asegurar la ausencia de tensión.
- Volver a colocar todos los dispositivos, tapas y puertas antes de poner el aparato en tensión.
- Utilizar siempre la tensión asignada apropiada para alimentar el aparato.

*No respetar estas precauciones podría entrañar un serio riesgo de producir heridas graves.*

### **Riesgo de deterioros de aparato**

*Vele por respetar:*

- La tensión de alimentación auxiliar.
- La frecuencia de la red 50 o 60 Hz.
- Una tensión máxima en las bornas de entradas de tensión (V1, V2, V3 y N) de 500 V AC fase/fase o de 290 V AC entre fase y neutro.
- Intensidad máxima de 1,2 A (TC x/1 A) o 6 A (TC x/5 A) en bornas de las entradas de intensidad (I1, I2, I3).

## • Perigo e aviso

*A montagem destes materiais só pode ser realizada por profissionais.  
O não cumprimento das indicações deste manual não poderá imputar a responsabilidade do construtor.*

### **Riscos de electrocussão, de queimaduras ou de explosão**

- A instalação e a manutenção deste aparelho devem ser efectuadas unicamente por pessoal qualificado.
- Antes de qualquer intervenção no aparelho, cortar as entradas de tensões, curto-circuitar o secundário de cada transformador de corrente e cortar a alimentação auxiliar do aparelho.
- Utilizar sempre um dispositivo de detecção de tensão apropriado para confirmar a ausência de tensão.
- Colocar no sítio todos os dispositivos, as portas e as tampas antes de restabelecer a tensão no aparelho.
- Utilizar sempre a tensão de referência apropriada para alimentar o aparelho.

*Se estas precauções não forem respeitadas, poderão ocorrer ferimentos graves.*

### **Riscos de deterioração do aparelho**

*Respeitar:*

- A tensão de alimentação auxiliar.
- A frequência da rede 50 ou 60 Hz.
- Uma tensão máxima nos terminais das entradas de tensão de 500 V AC fase/fase ou 290 V AC fase/neutro.
- Uma corrente máxima de 1,2 A (TC x/1 A) ou 6 A (TC x/5 A) nos terminais das entradas de corrente (I1, I2 e I3).

## • Opérations préalables

Pour la sécurité du personnel et du matériel, il est impératif de bien s'imprégner du contenu de cette notice avant la mise en service.

Au moment de la réception du colis contenant le produit **4 120 52**, il est nécessaire de vérifier les points suivants :

- l'état de l'emballage ;
- le produit n'a pas eu de dommage pendant le transport ;
- la référence de l'appareil est conforme à votre commande ;
- l'emballage comprend le produit équipé d'un bornier débrochable ;
- une notice d'utilisation.

## • Preliminary operations

*For personnel and product safety please read the contents of these operating instructions carefully before connecting. Check the following points as soon as you receive the **4 120 52** package:*

- *the packing is in good condition;*
- *the product has not been damaged during transport;*
- *the product reference number conforms to your order;*
- *the package contains the product fitted with a pull-out terminal block,*
- *operating instructions.*

## • Operazioni preliminari

Per la sicurezza del personale e del materiale, è indispensabile leggere attentamente il contenuto del presente libretto prima della messa in servizio.

Al momento del ricevimento della scatola contenente la centrale di misura **4 120 52**, è necessario verificare i seguenti punti:

- lo stato dell'imballo;
- l'assenza di danneggiamenti o rotture dovuti al trasporto;
- la rispondenza tra codice dell'apparecchio e codice ordinato;
- la presenza nell'imballo sia dell'articolo (comprensivo di 1 morsettiera rimovibile) che del foglio istruzioni.

## • Operaciones previas

*Para la seguridad del personal y del material, será imperativo conocer perfectamente el contenido de este manual antes de su puesta en funcionamiento.*

*Al recibir el paquete que contiene el producto **4 120 52**, será necesario verificar los aspectos siguientes:*

- *estado del embalaje;*
- *que el producto no se haya dañado durante el transporte;*
- *que la referencia del aparato esté conforme con su pedido;*
- *el embalaje incluye el producto equipado con una caja de bornes desenchufable;*
- *el manual de utilización.*

## • Operações preliminares

Para a segurança do pessoal e do material, convém inteirar-se bem do conteúdo deste manual antes da colocação em serviço.

Na altura da recepção da encomenda do produto **4 120 52**, é necessário verificar os seguintes pontos:

- o estado da embalagem;
- se o produto não foi danificado durante o transporte;
- se a referência do Aparelho está acordo com a sua encomenda;
- dentro da embalagem encontrase realmente o produto equipado de um terminal descartável;
- se existe um manual de utilização.

• **Présentation**

1. Clavier 4 touches pour visualiser l'ensemble des mesures et modifier les paramètres de configuration
2. Indication d'alarme active
3. Afficheur LCD rétroéclairé
4. Valeurs
5. Phase
6. Unité de mesure
7. Compteurs d'énergie et horaire

• **Presentación**

1. Teclado compuesto por 4 teclas de doble función (visualización o configuración)
2. Indicación de alarma activa
3. Pantalla LCD retroiluminada
4. Valores
5. Fase
6. Unidad de medida
7. Visualización del contador horario y de las energías

• **Presentation**

1. Key-pad with 4 dual-function keys (display or programming)
2. Indication of active Alarm
3. Backlighted LCD display
4. Values
5. Phase
6. Measurement unit
7. Hour meter and energy display

• **Apresentação**

1. Teclado composto de 4 botoes de pressao de dupla funcionalidade (visualizacao ou configuracao)
2. Indicação de alarme ativo
3. Visualizador LCD retroiluminado
4. Valores
5. Fase
6. Unidade de medida
7. Visualizacao do contador horario e das energias

• **Presentazione**

1. Tastiera composta da 4 pulsanti a doppia funzionalità (visualizzazione o configurazione)
2. Indicazione "Allarme attivo"
3. Display LCD retroilluminato
4. Valori
5. Fase
6. Unita di misura
7. Visualizzazione del contatore orario e delle energie

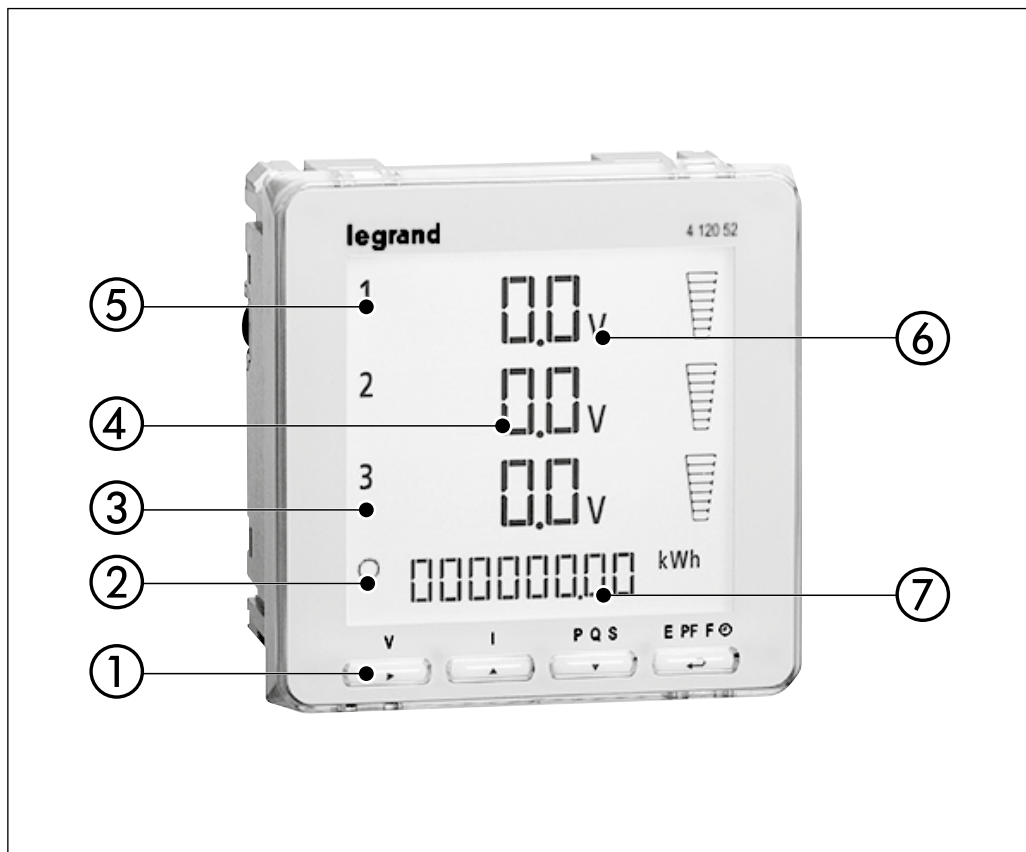

**• Installation • *Installation* • *Installazione* • *Instalación* • *Instalação***

**• Recommendations**

- Éviter la proximité avec des systèmes générateurs de perturbations électromagnétiques.

**• Recommendations**

- Avoid proximity to systems which generate electromagnetic interference.

**• Prescrizioni**

- Evitare la vicinanza con sistemi generatori di perturbazioni elettromagnetiche.

**• Recomendaciones**

- Evitar la proximidad con los sistemas generadores de perturbaciones electromagnéticas.

**• Recomendações**

- Evitar la proximidad con los sistemas generadores de perturbaciones electromagnéticas.

- Plan de découpe
- Cut-out diagram
- Dima di foratura
- Dimensiones
- Plano de cortes

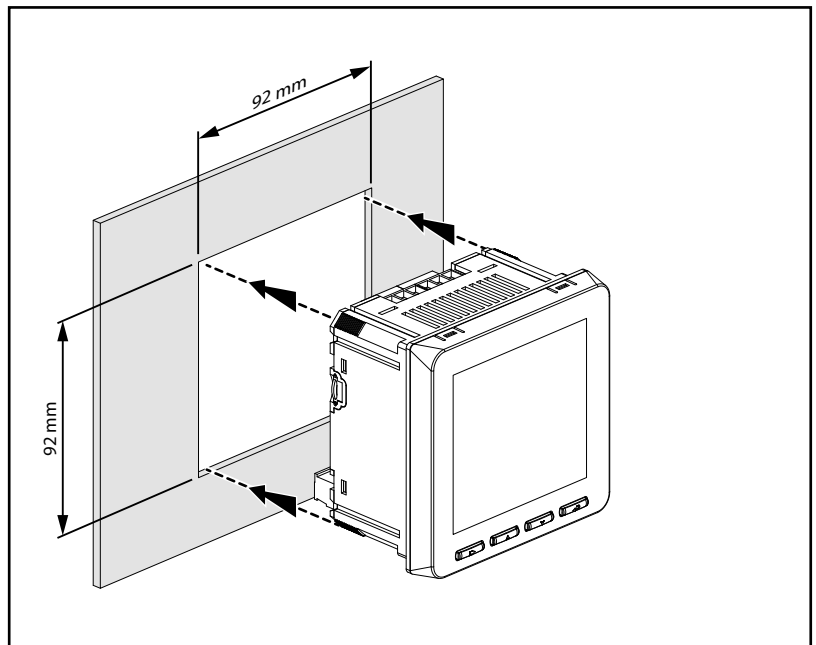

- Montage
- Mounting
- Montaggio
- Montaje
- Montagem

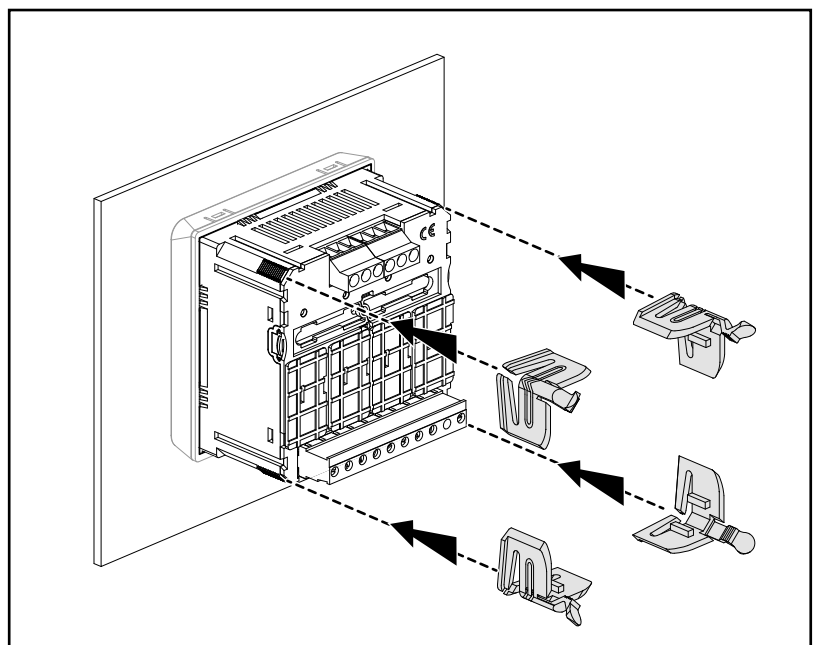



## • Installation • Installation • Installazione • Instalación • Instalação

### • Raccordement

Le couple de serrage maximum de chaque vis est de 0.6 Nm; 1 Nm pour les bornes des entrées des courants (I1, I2 et I3).

Lors d'une déconnexion du produit **4 120 52**, il est indispensable de court-circuiter les secondaires de chaque transformateur de courant.

### • Connection

The maximum coupling torque for each screw is 0.6 Nm; 1 Nm for the current-input terminals (I1, I2 and I3).

Each CT's secondary winding must be short-circuited when disconnecting the **4 120 52** product.

### • Collegamento

Le couple de serrage maximum de chaque vis est de 0.6 Nm; 1 Nm pour les bornes des entrées des courants (I1, I2 et I3).

Lors d'une déconnexion du produit **4 120 52**, il est indispensable de court-circuiter les secondaires de chaque transformateur de courant.

### • Parte trasera

El par de apriete máximo para cada tornillo es de 0.6 Nm; 1 Nm para las bornas de las entradas de intensidad (I1, I2, I3).

En caso de desconexión del producto **4 120 52**, es indispensable cortocircuitar los secundarios de cada transformador de intensidad.

### • Ligaçã

O binário de aperto máximo de cada parafuso é de 0.6 Nm; 1Nm para os terminais das entradas de corrente (I1, I2 e I3).

Durante uma desconexão do produto **4 120 52**, é indispensável curto-circuitar os secundários de cada transformador de corrente.

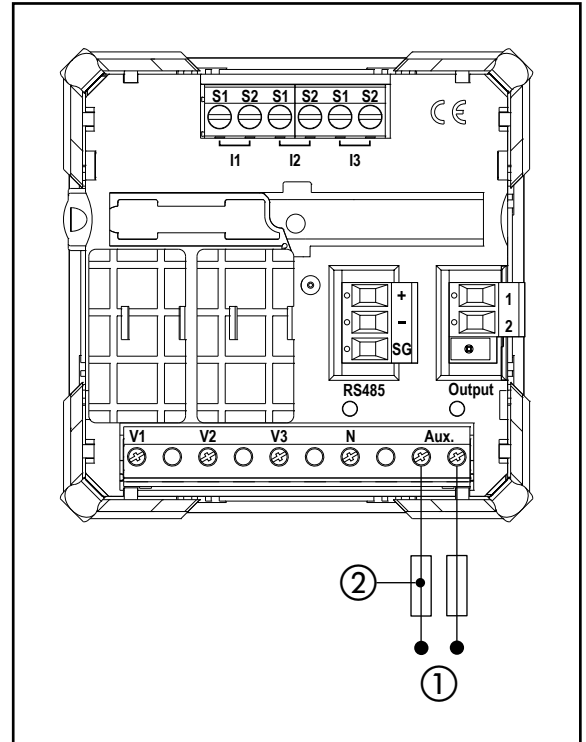

① Aux.: 80÷265 V AC 50/60 Hz; 100÷300 V DC

② F: 1 A gG

OUTPUT: max 27 V AC/DC, 50 mA

## • Installation • *Installation* • *Installazione* • *Instalación* • *Instalação*

- Schéma de raccordement RS485 • *RS485 wiring diagram* • Schema di collegamento RS485
- *Esquema de conexión RS485* • *Esquema de ligação RS485*

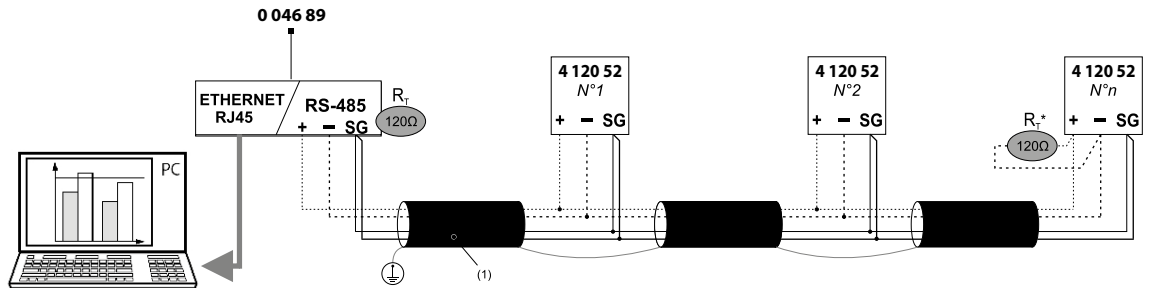

- \*Résistance non fournie avec la réf. 4 120 52
- \*Resistance not furnished with the article 4 120 52
- \*Resistenza non fornita con l'art. 4 120 52
- \*Resistencia no fornida con el producto 4 120 52
- \*Resistência não equipados com o artigo 4 120 52

### (1)RS485:

Utilisation prévue du Câble Belden 9842, Belden 3106A (ou équivalent) pour une longueur maximale du bus de 1000 m, ou du Câble Catégorie 6 (FTP ou UTP) pour une longueur maximale de 50 m;

*Prescribed use of Cable Belden 9842, Belden 3106A (or equivalent) for a maximum length of 1000 m, or Category 6 cable (FTP or UTP) for a maximum length of 50 m;*

Prescritto utilizzo di cavo tipo Belden 9842, Belden 3106A (o equivalente) per una lunghezza massima del bus di 1000 m, o di cavo Categoria 6 (FTP o UTP) per una lunghezza massima di 50 m;

*Utilización correcta de Cable Belden 9842, Belden 3106A (o equivalente) para una longitud máxima del bus de 1000 m, o cable de Categoría 6 (FTP o UTP) para una longitud máxima de 50 m.*

Usado prescrito de cabo Belden 9842, Belden 3106A (ou equivalente) para um comprimento máximo de 1000 m, ou cabos Categoria 6 (FTP ou UTP) para um comprimento máximo de 50 m;



Adresse Modbus, *Modbus Address*, Indirizzo Modbus, *Dirección Modbus*, Endereço: 5  
 Vitesse, *Baud Rate*, Velocità, *Velocidad*, Velocidade: 19,2 kbps  
 Parité, *Parity*, Parità, *Paridad*, Paridade: Paire, *Even*, Pari, *Par*, Par  
 Bit de Stop, *Stop bit*, Bit di Stop, *Bit de Stop*, Bit de Stop: 1

• Installation • *Installation* • *Installazione* • *Instalación* • *Instalação*

- Réseau triphasé 4 fils, 3 capteurs (3N - 3E)
- Three-phase 4 wires network, 3 sensors (3N - 3E)
- Rete trifase 4 fili, 3 sensori (3N - 3E)
- Red trifásica 4 hilos, 3 sensores (3N - 3E)
- Rede trifásica 4 condutores, 3 sensores (3N - 3E)

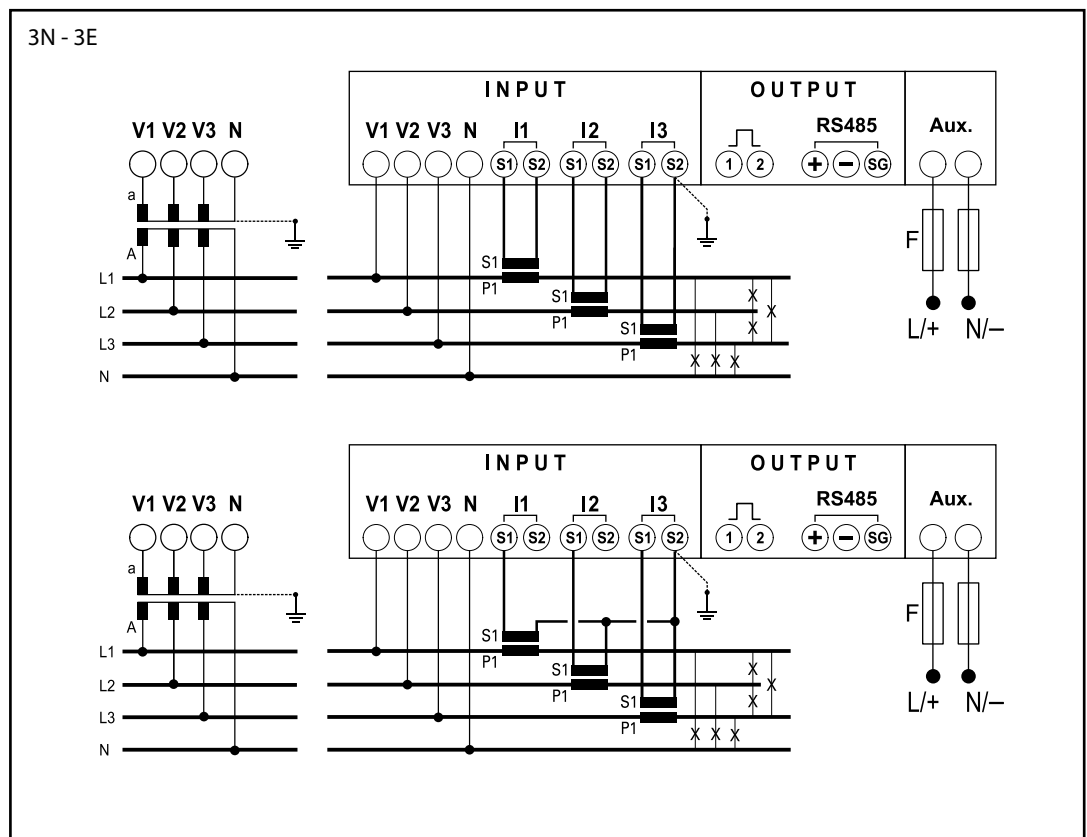

Aux.: 80÷265 V AC 50/60 Hz; 100÷300 V DC

F: 1 A gG

OUTPUT: max 27 V AC/DC, 50 mA

## • Installation • Installation • Installazione • Instalación • Instalação

- Réseau triphasé 3 fils, 3 capteurs (3 - 3E)
- Three-phase 3 wires network, 3 sensors (3 - 3E)
- Rete trifase 3 fili, 3 sensori (3 - 3E)
- Red trifásica 3 hilos, 3 sensores (3 - 3E)
- Rede trifásica 3 condutores, 3 sensores (3 - 3E)

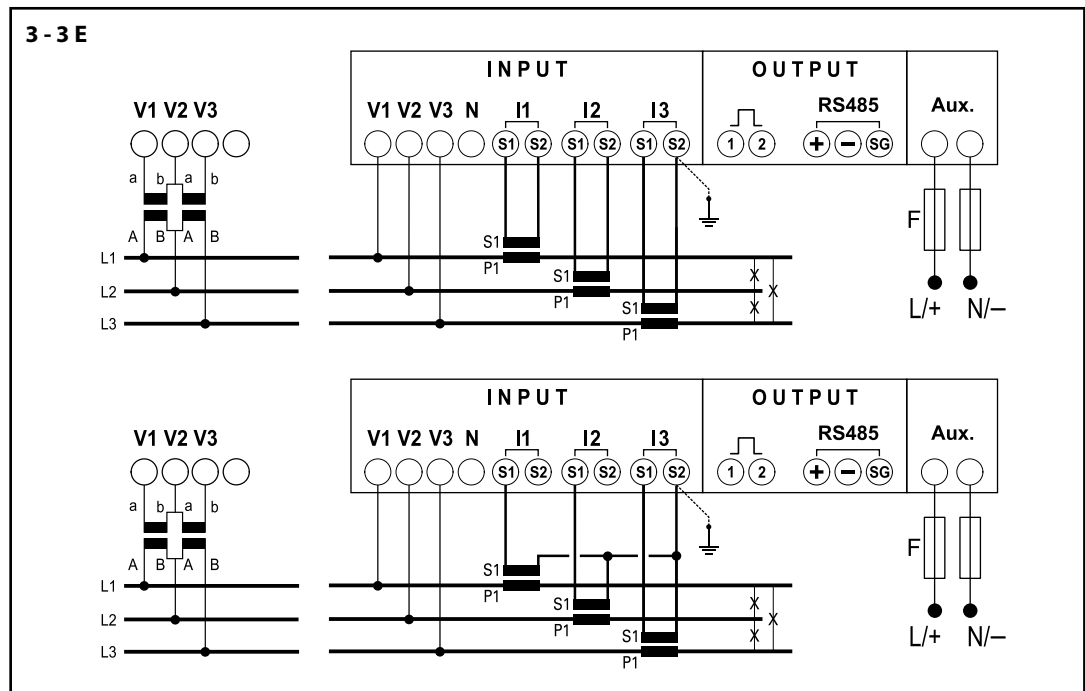

Aux.: 80÷265 V AC 50/60 Hz; 100÷300 V DC

F: 1 A gG

OUTPUT: max 27 V AC/DC, 50 mA

- Réseau triphasé 3 fils, 2 capteurs (3 - 2E)
- Three-phase 3 wires network, 2 sensors (3 - 2E)
- Rete trifase 3 fili, 2 sensori (3 - 2E)
- Red trifásica 3 hilos, 2 sensores (3 - 2E)
- Rede trifásica 3 condutores, 2 sensores (3 - 2E)

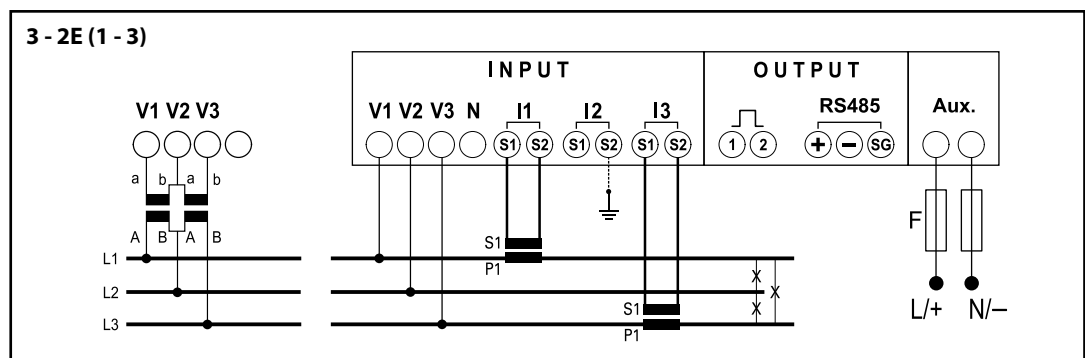

Aux.: 80÷265 V AC 50/60 Hz; 100÷300 V DC

F: 1 A gG

OUTPUT: max 27 V AC/DC, 50 mA

• **Installation • Installation • Installazione • Instalación • Instalação**

- Réseau triphasé 3 fils, 1 capteur (3 - 1E)
- *Three-phase 3 wires network, 1 sensor (3 - 1E)*
- Rete trifase 3 fili, 1 sensore (3 - 1E)
- *Red trifásica 3 hilos, 1 sensore (3 - 1E)*
- Rede trifásica 3 condutores, 1 sensore (3 - 1E)

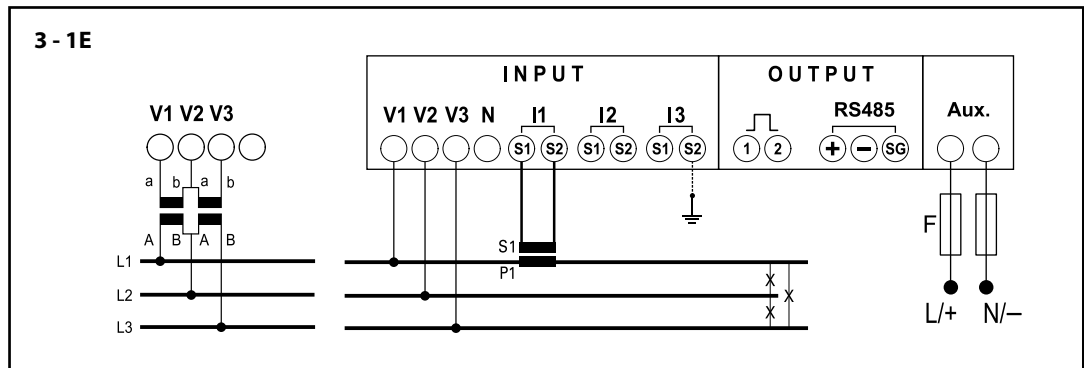

Aux.: 80÷265 V AC 50/60 Hz; 100÷300 V DC

F: 1 A gG

OUTPUT: max 27 V AC/DC, 50 mA

- Réseau triphasé 4 fils, 1 capteur (3N1E)
- *Three-phase 4 wires network, 1 sensor (3N1E)*
- Rete trifase 4 fili, 1 sensore (3N1E)
- *Red trifásica 4 hilos, 1 sensore (3N1E)*
- Rede trifásica 4 condutores, 1 sensore (3N1E)

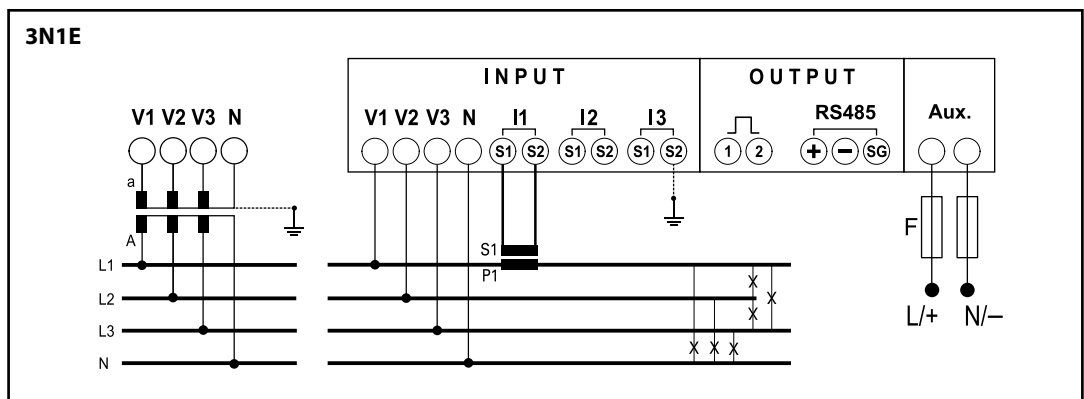

Aux.: 80÷265 V AC 50/60 Hz; 100÷300 V DC

F: 1 A gG

OUTPUT: max 27 V AC/DC, 50 mA

**• Installation • *Installation* • *Installazione* • *Instalación* • *Instalação***

- Réseau monophasé 1N1E
- *Single-phase network 1N1E*
- Rete monofase 1N1E
- *Red monofásica 1N1E*
- Rede monofásica 1N1E

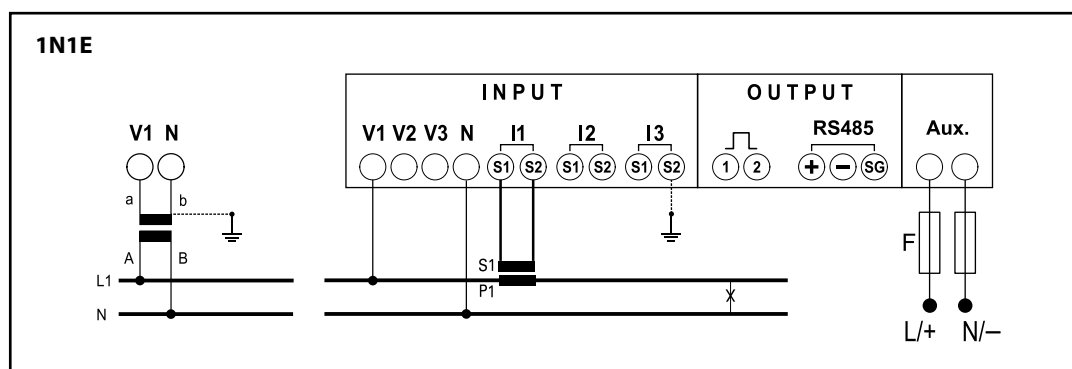

Aux.: 80÷265 V AC 50/60 Hz; 100÷300 V DC

F: 1 A gG

OUTPUT: max 27 V AC/DC, 50 mA

## • Programmation • Programming • Programmazione • Programación • Programação

- Entrer en programmation
- Access to programming mode
- Accesso alla programmazione
- Entrar en modo programación
- Entrar em modo programação

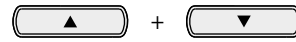

- Une page en arrière
- One page backward
- Indietro di 1 pagina
- Al revés de una página
- Trás de uma página

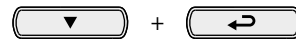

- Quitter la programmation sans sauvegarde
- To quit programming without saving
- Terminare la programmazione senza salvataggio
- Para salir de la programación sin guardar
- Para sair da programação sem salvar

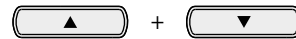

- **Mot de passe 1:** PASS = 1000
- **Password 1:** PASS = 1000
- **Codice d'accesso 1:** PASS = 1000
- **Contraseña 1:** PASS = 1000
- **Senha 1:** PASS = 1000

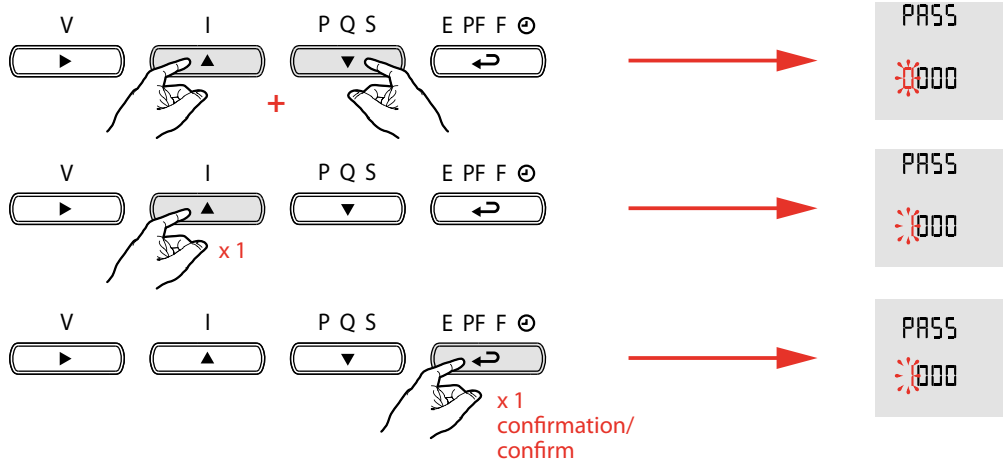

- Page d'affichage personnalisée
- Customized display page
- Pagina visualizzazione personalizzata
- Página de visualización personalizada
- Página de exibição personalizada

- Ligne 1 - Exemple: Lin1 = V12
- Line 1 - Example: Lin1 = V12
- Linea 1 - Esempio: Lin1 = V12
- Línea 1 - Ejemplo: Lin1 = V12
- Linha 1 - Exemplo: Lin1 = V12

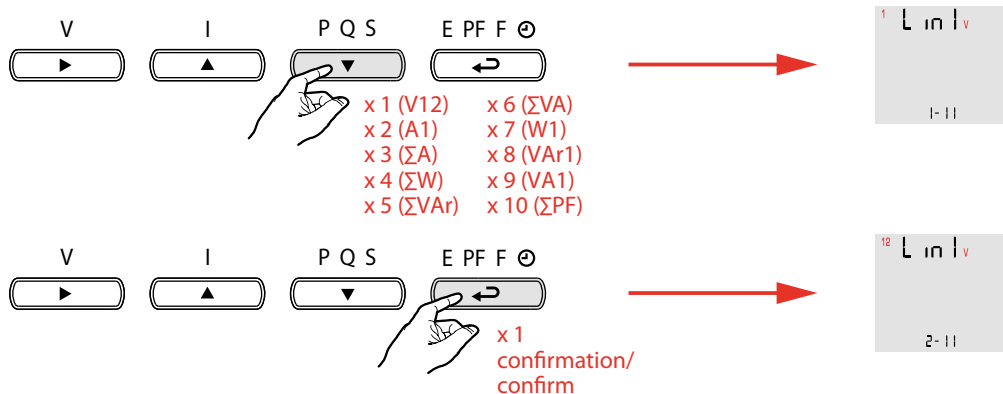

## • Programmation • Programming • Programmazione • Programación • Programação

- Page d'affichage personnalisée
- Customized display page
- Pagina visualizzazione personalizzata
- Página de visualización personalizada
- Página de exibição personalizada

- Ligne 2 - Exemple: Lin1 = V23
- Line 2 - Example: Lin1 = V23
- Línea 2 - Ejemplo: Lin1 = V23
- Línea 2 - Ejemplo: Lin1 = V23
- Linha 2 - Exemplo: Lin1 = V23

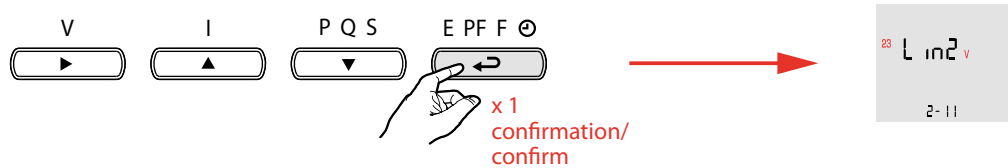
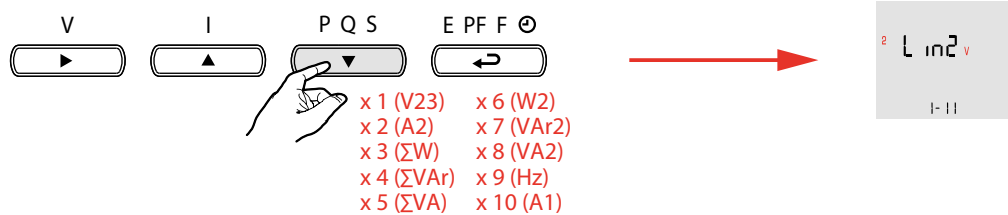

- Ligne 3 - Exemple: Lin1 = V31
- Line 3 - Example: Lin1 = V31
- Línea 3 - Ejemplo: Lin1 = V31
- Línea 3 - Ejemplo: Lin1 = V31
- Linha 3 - Exemplo: Lin1 = V31

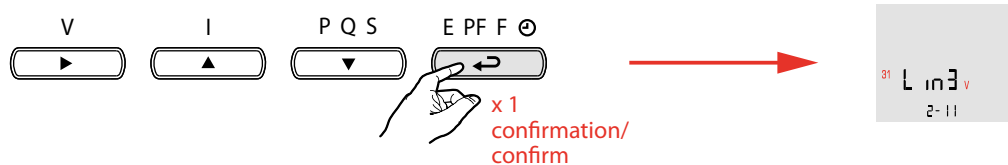
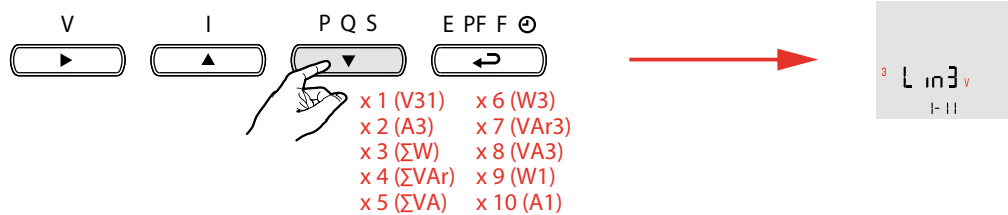

- **Note:**  
- La page personnalisée, deviendra l'affichage standard à l'allumage du dispositif
- **Note:**  
- The custom page, will become the standard display when the instrument is turned on
- **Nota:**  
- La pagina personalizzata, diventerà la visualizzazione standard all'accensione dello strumento
- **Nota:**  
- La página personalizada se convertirá en la vista por defecto cuando el instrumento está encendido
- **Nota:**  
- A página personalizada, vai se tornar a exibição padrão quando o instrumento é ligado



• **Programmation • Programming • Programmazione • Programación • Programação**

- **Réseau** - Exemple : SyS = 3-3E
- **Network** - Example: SyS = 3-3E
- **Rete** - Esempio: SyS = 3-3E
- **Red** - Ejemplo: SyS = 3-3E
- **Rede** - Exemplo: SyS = 3-3E

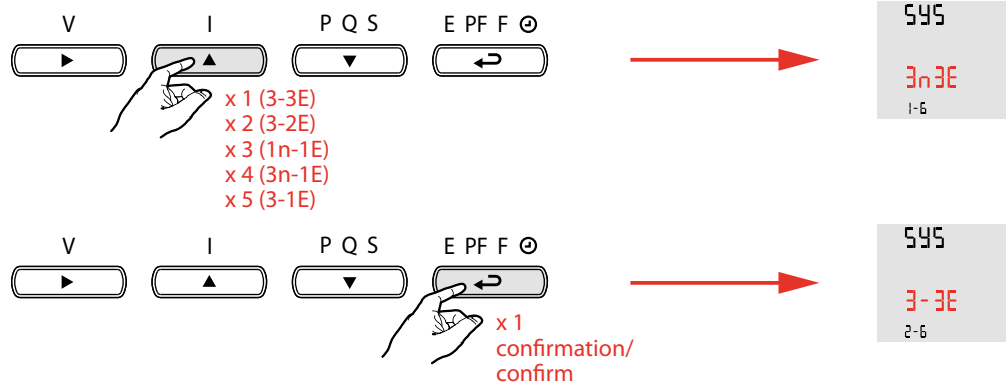

- **Temps d'intégration des Courants et Puissances** - Exemple : tIME = 15 min
- **Integration time of Currents and Powers** - Example: tIME = 15 min
- **Tempo di integrazione delle Correnti e Potenze** - Esempio: tIME = 15 min
- **Tiempo de integración de las Intensidades y Potencias** - Ejemplo: tIME = 15 min
- **Tempo de integração de Correntes e Potências** - Exemplo: tIME = 15 min

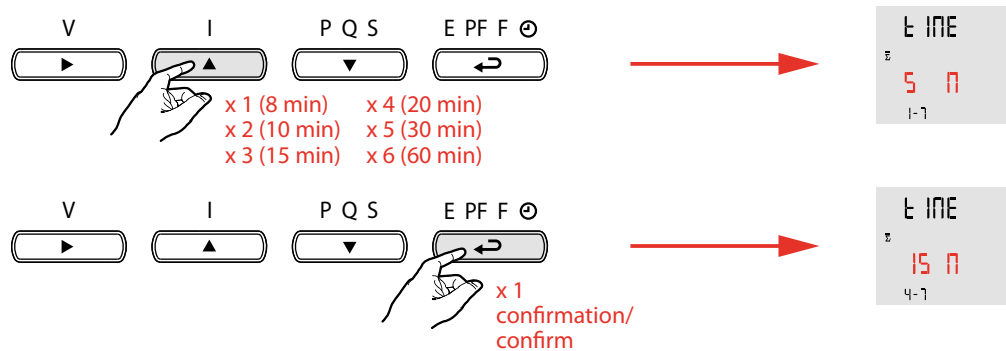

- **Contraste de l'afficheur** - Esempio: Cont = 03
- **Display contrast** - Esempio: Cont = 03
- **Contrasto Display** - Esempio: Cont = 03
- **Contraste de la pantalla** - Esempio: Cont = 03
- **Contraste do ecrã** - Exemplo: Cont = 03

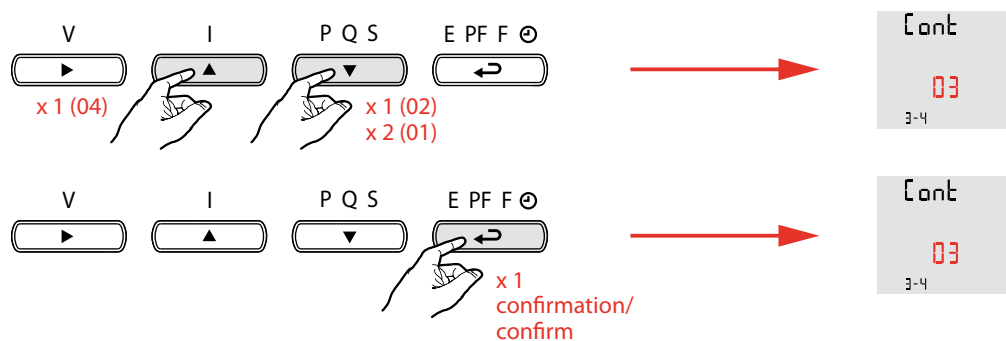

**• Programmation • Programming • Programmazione • Programación • Programação**

- **Rétro-éclairage** - Exemple : bLit = 100%
- **Backlight LCD display** - Example: bLit = 100%
- **Retroilluminazione LCD** - Esempio: bLit = 100%
- **Retroiluminación pantalla LCD** - Ejemplo: bLit = 100%
- **Retroiluminação ecrã LCD** - Exemplo: bLit = 100%

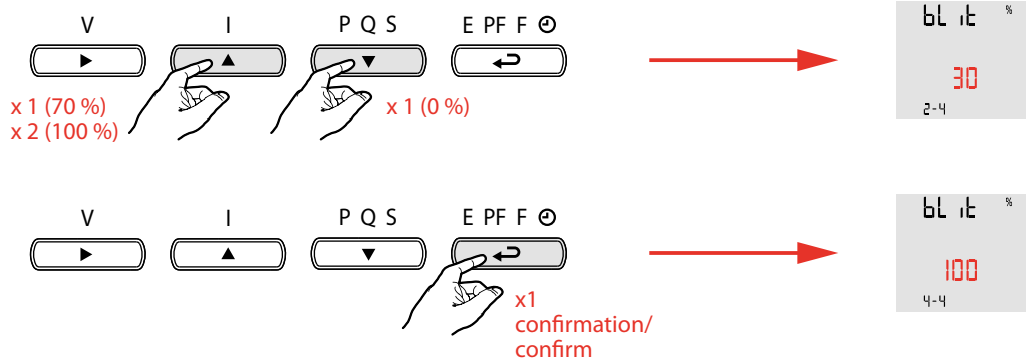

- **Courant nominal au secondaire du transformateurs de courant** - Exemple : bASE CURr = 1 A
- **Rated current to the secondary of current transformers** - Example: bASE CURr = 1 A
- **Corrente nominale al secundario del trasformatore di corrente** - Esempio: bASE CURr = 1 A
- **Intensidad nominal al secundario del transformador de intensidad** - Ejemplo: bASE CURr = 1 A
- **Corrente nominal para o secundário do transformador de corrente** - Exemplo: bASE CURr = 1 A

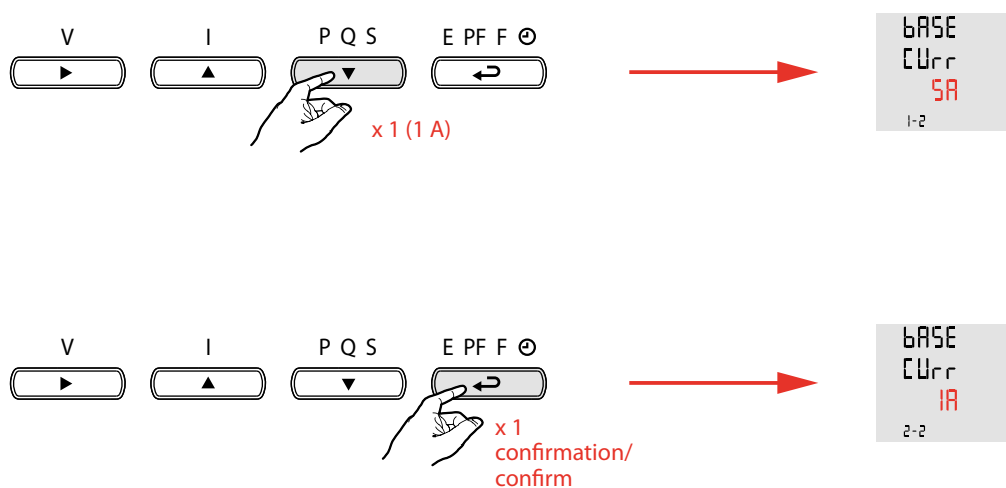

**• Programmation • Programming • Programmazione • Programación • Programação**

- **Compteur horaire** - Exemple: compteur horaire sur la puissance avec démarrage à 0,5 % de la puissance nominale
- **Hour run meter** - Example: hour meter depending on power; with a threshold of 0,5 % of rated power
- **Contatore orario** - Esempio: contatore orario associato alla potenza con con soglia d'inizio conteggio pari a 0,5 % della potenza nominale
- **Contador horario** - Ejemplo: contador horario configurado sobre la potencia superiores a 0,5 % da potência nominal
- **Contador horário** - Exemplo: contador horário na potência com inicio a 0,5% de la potencia nominal

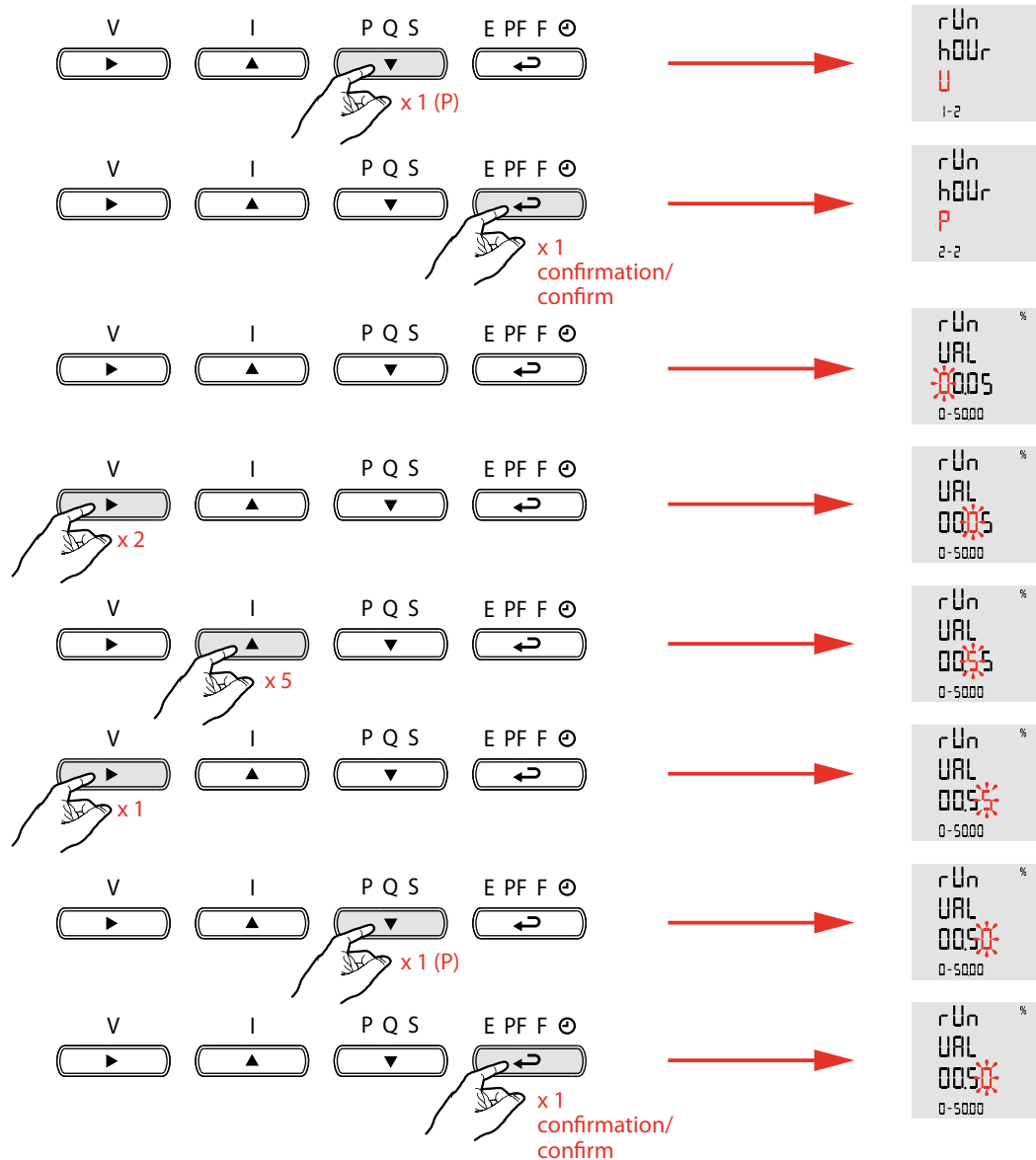

- **Note:**  
- Tension: démarrage comptage avec tension > 10 V
- **Note:**  
- Voltage: count starts with Voltage > 10 V
- **Nota:**  
- Tensione: avvio conteggio con tensione > 10 V
- **Nota:**  
- Tensión: el recuento comienza con voltaje > 10 V
- **Nota:**  
- Tensão: contagem começa com tensão > 10 V

## • Programmation • Programming • Programmazione • Programación • Programação

- **Adresse de communication** - Exemple: Addr = 115
- **Communication address** - Example: Addr = 115
- **Indirizzo di comunicazione** - Esempio: Addr = 115
- **Dirección de comunicación** - Ejemplo: Addr = 115
- **Endereço da comunicação** - Exemplo: Addr = 115

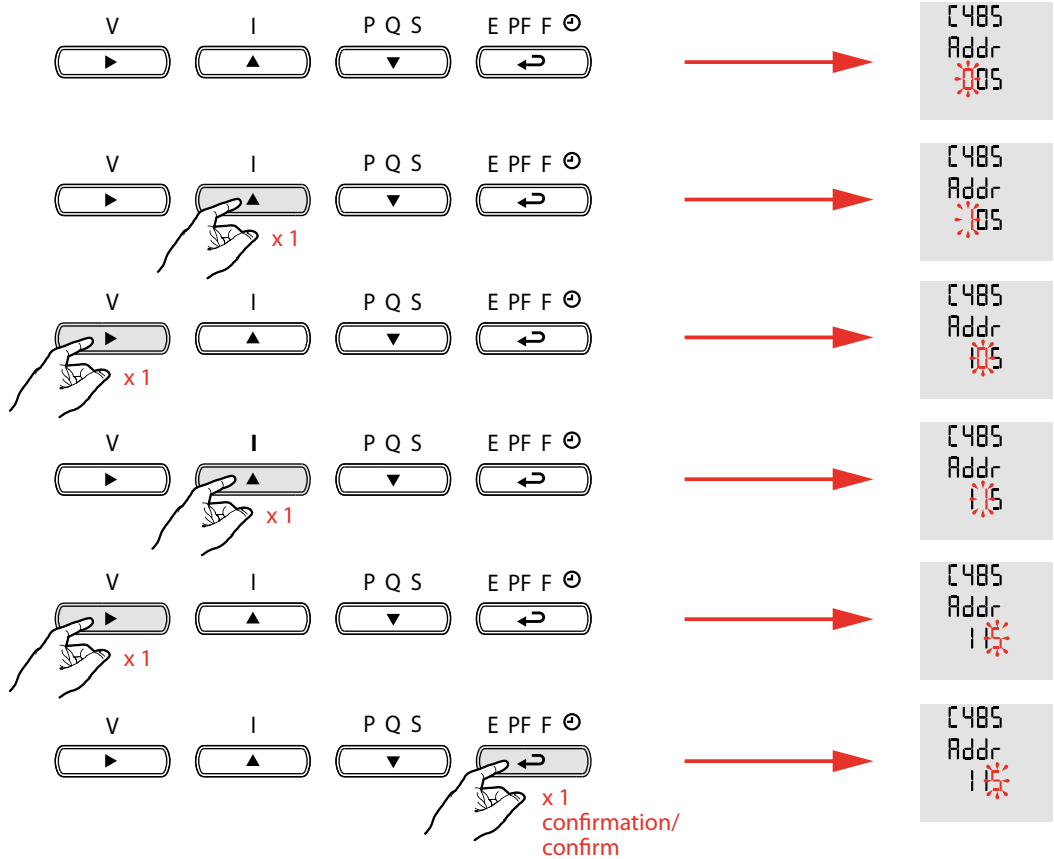

- **Vitesse de communication** - Exemple: bAUd = 38.4 kbps
- **Communication speed** - Example: bAUd = 38.4 kbps
- **Velocità di comunicazione** - Esempio: bAUd = 38.4 kbps
- **Velocidad de comunicación** - Ejemplo: bAUd = 38.4 kbps
- **Velocidade de comunicação** - Exemplo: bAUd = 38.4 kbps

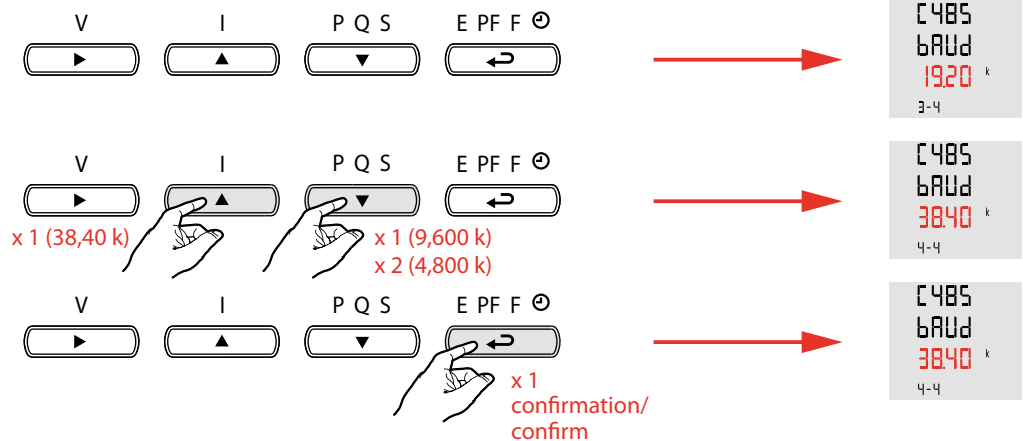

• **Programmation • Programming • Programmazione • Programación • Programação**

- **Parité de communication** - Exemple: PAr = odd
- **Communication parity** - Example: PAr = odd
- **Parità** - Esempio: PAr = odd
- **Paridad de comunicación** - Ejemplo: PAr = odd
- **Paridade de comunicação** - Exemplo: PAr = odd

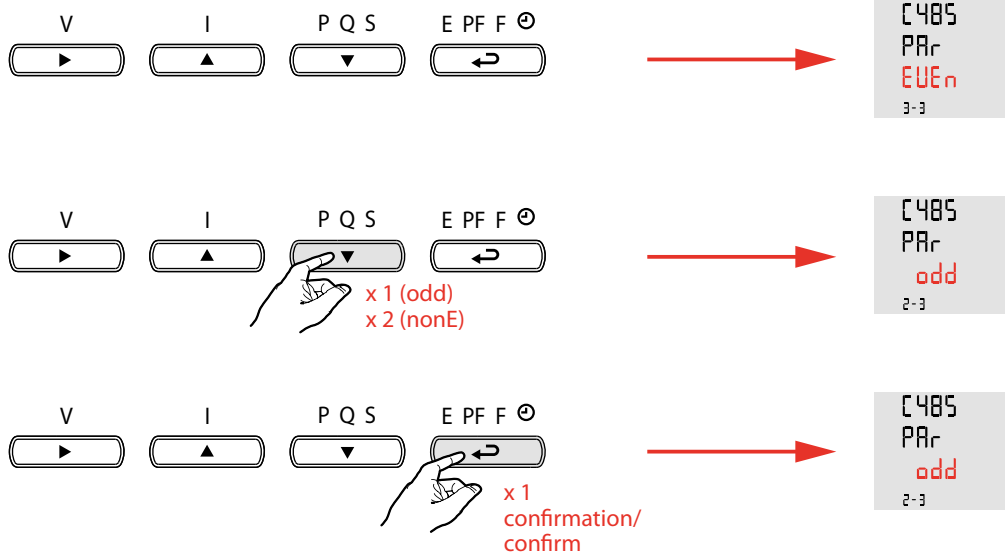

**• Programmation • Programming • Programmazione • Programación • Programação**

- **Type de la sortie**
- **Output type**
- **Tipo di uscita**
- **Tipo de salida**
- **Tipo da saída**

- Sortie impulsions: out = iMP
- Pulse output: out = iMP
- Uscita impulsivi: out = iMP
- Salida de impulsos: out = iMP
- Saída impulsional: out = iMP

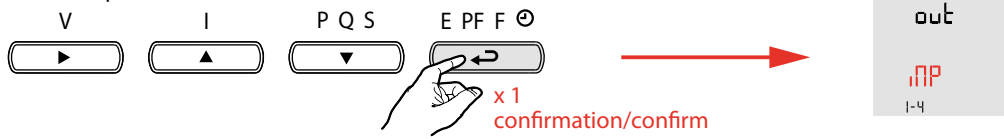

- Type de sortie - Exemple: PULS tyPE = ErEA
- Pulse output type - Example: PULS tyPE = ErEA
- Grandezza su uscita ad impulsivi - Esempio: PULS tyPE = ErEA
- Tipo de salida de impulsos - Ejemplo: PULS tyPE = ErEA
- Tipo de saída - Exemplo: PULS tyPE = ErEA

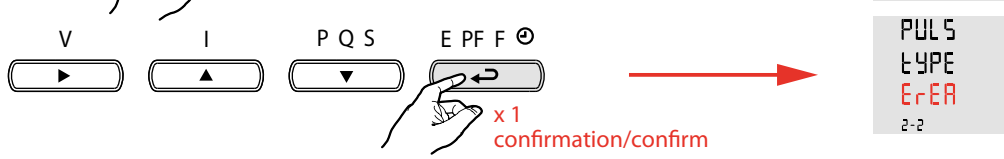
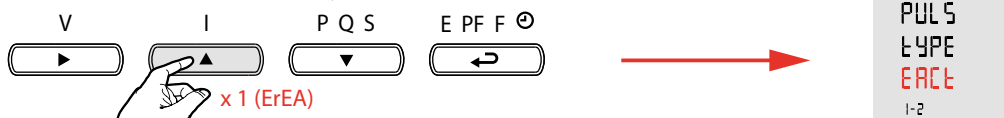

- Poids de la sortie impulsions - Exemple: PULS VAL = 1.0 k (1 impulsion = 1 kvarh)
- Pulse output rate - Example: PULS VAL = 1.0 k (1 pulse = 1 kvarh)
- Peso dell'impulso in uscita - Esempio: PULS VAL = 1.0 k (1 impulso = 1 kvarh)
- Peso de la salida de impulsiones - Ejemplo: PULS VAL = 1.0 k (1 pulso = 1 kvarh)
- Peso de saída de impulsões - Exemplo: PULS VAL = 1.0 k (1 pulso = 1 kvarh)

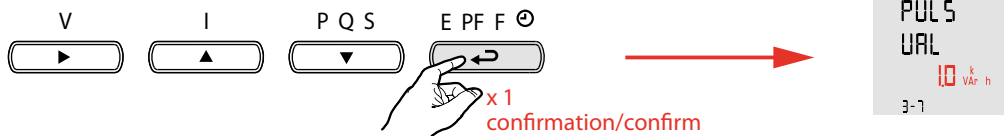
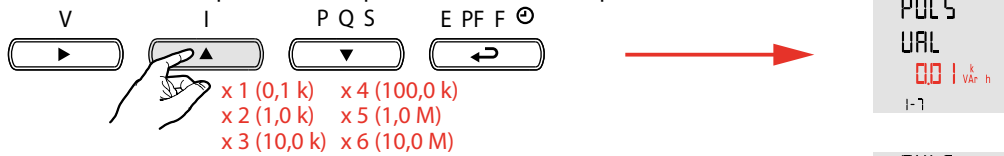

- Durée de la sortie impulsions - Exemple: PULS dUr = 300 ms
- Pulse output durations - Example: PULS dUr = 300 ms
- Durata dell'impulso in uscita - Esempio: PULS dUr = 300 ms
- Duración de la salida de impulsiones - Ejemplo: PULS dUr = 300 ms
- Duração da saída de impulsões - Exemplo: PULS dUr = 300 ms

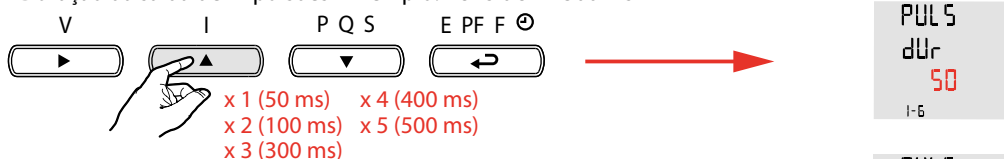

• **Programmation • Programming • Programmazione • Programación • Programação**

- **Type de la sortie**
- **Output type**
- **Tipo di uscita**
- **Tipo de salida**
- **Tipo da saída**

- Alarme: out = ALrM
- Alarm: out = ALrM
- Allarme: out = ALrM
- Alarma: out = ALrM
- Alarme: out = ALrM

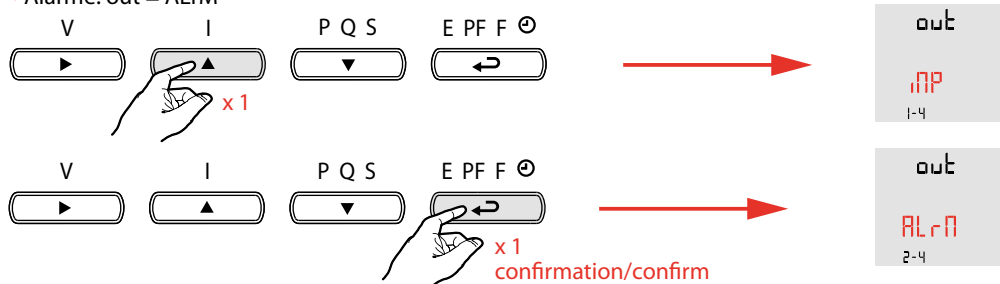

- L'affectation de la sortie - Exemple: tyPE = MAS
- Output allocation - Example: tyPE = MAS
- Assegnazione del tipo di allarme - Esempio: tyPE = MAS
- Atribución de la salida - Ejemplo: tyPE = MAS
- Afectação da saída - Exemplo: tyPE = MAS

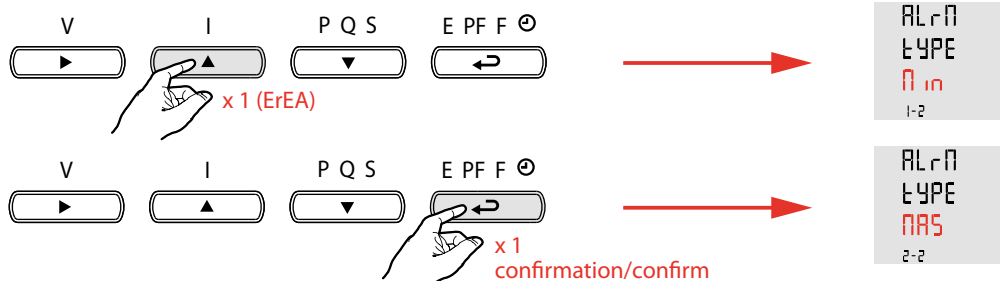

- L'affectation de la sortie - Exemple: MEAS = ACT
- Output allocation - Example: MEAS = ACT
- Assegnazione della grandezza da controllare - Esempio: MEAS = ACT
- Atribución de la salida - Ejemplo: MEAS = ACT
- Afectação da saída - Exemplo: MEAS = Act

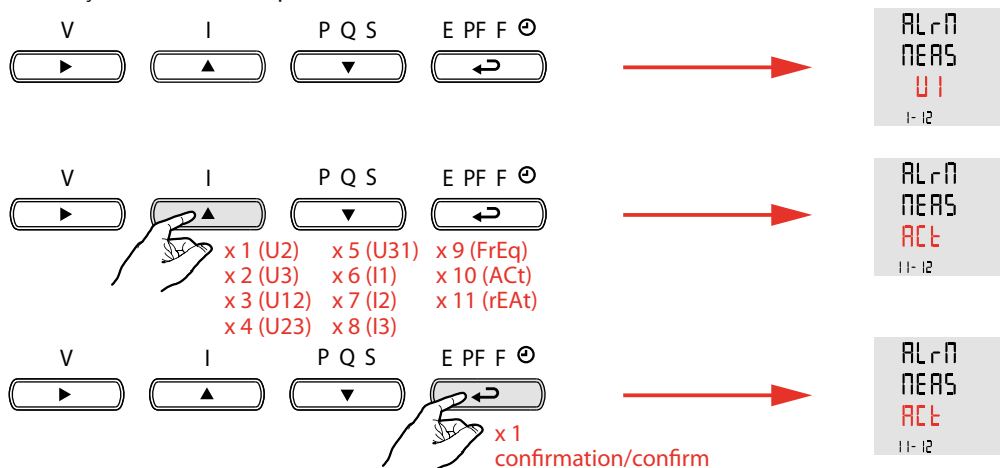

## • Programmation • Programming • Programmazione • Programación • Programação

- **Sortie relais: Programmation de la valeur de seuil** - Exemple: 50 kW
- **Relay output: Programming of the threshold value** - Example: 50 kW
- **Uscita relé: Programmazione del valore di soglia** - Esempio: 50 kW
- **Salida relé: Programación del valor de umbral** - Ejemplo: 50 kW
- **Saída relé: Programar o valor limiar** - Exemplo: 50 kW

• Point décimal • *Decimal point* • Punto decimale • *Punto decimal* • Ponto decimal

x 1 (XX.XX)    x 5 (XXX.X k)  
 x 2 (XXX.X)    x 6 (X.XXX M)  
 x 3 (X.XXX k)    x 7 (XX.XX M)  
 x 4 (XX.XX k)    x 8 (XXX.X M)

- **Signe** - [seulement pour Puissances]
- **Sign** - [only for Powers]
- **Segno** - [solo per Potenze]
- **Signo** - [sólo para Potencias]
- **Sinal** - [apenas para Potências]

x 1 confirmation/confirm

• Valeur • *Value* • Valore • Valor • Valor

x 1

x 1

x 1 confirmation/confirm

- **Mode de travail de la sortie relais** - Exemple: rELE = nC
- **Output relay run mode** - Example: rELE = nC
- **Impostazione del modo di lavoro del relé** - Esempio: rELE = nC
- **Modo de trabajo de la salida** - Ejemplo: rELE = nC
- **Modo de trabalho da saída relé** - Exemplo: rELE = nC

x 1

x 1 confirmation/confirm



**• Programmation • Programming • Programmazione • Programación • Programação**

- Hystérésis de la sortie relais - Exemple: HySt = 15%
- Output relay hysteresis - Example: HySt = 15%
- Impostazione dell'isteresi - Esempio: HySt = 15%
- Histéresis de la salida relé - Ejemplo: HySt = 15%
- Histeresia da saída relé - Exemplo: HySt = 15%

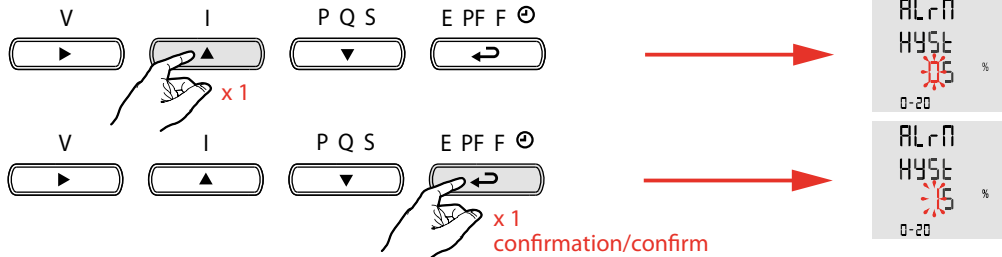

- Temps de retard d'intervention de la sortie relais - Exemple: t on = 30 s
- Output relay intervention delay time - Example: t on = 30 s
- Impostazione del tempo di ritardo intervento - Esempio: t on = 30 s
- Tiempo de retardo de la intervención de la salida relé - Ejemplo: t on = 30 s
- Tempo de atraso de intervenção da saída relé - Exemplo: t on = 30 s

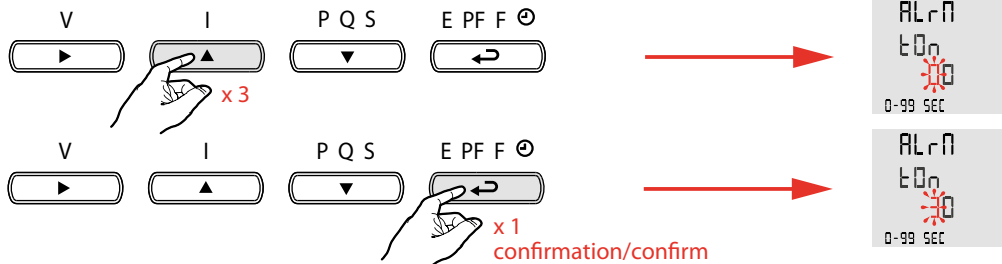

- Temps de retard d'intervention de la sortie relais - Exemple: t of = 30 s
- Output relay intervention delay time - Example: t of = 30 s
- Impostazione del tempo di ritardo intervento - Esempio: t of = 30 s
- Tiempo de retardo de la intervención de la salida relé - Ejemplo: t of = 30 s
- Tempo de atraso de intervenção da saída relé - Exemplo: t of = 30 s

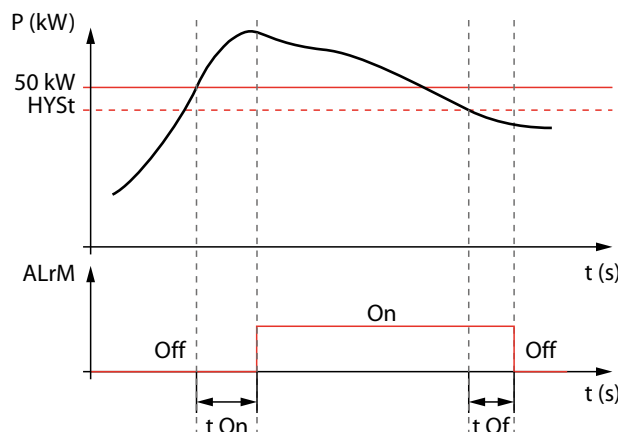
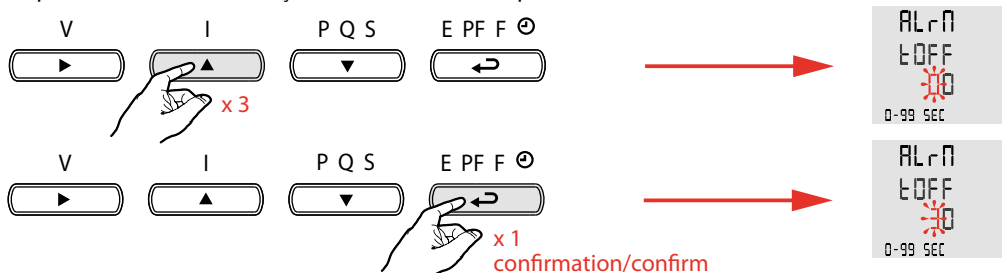

**• Programmation • Programming • Programmazione • Programación • Programação**

- **Type de la sortie**
- **Output type**
- **Tipo di uscita**
- **Tipo de salida**
- **Tipo da saída**

- *Commande de l'état du relais via RS485: out = rMtb*
- *Relay status control via RS485: out = rMtb*
- *Comando dello stato del relé tramite RS485: out = rMtb*
- *Mando del estado del relé à través del bus RS485: out = rMtb*
- *Comando do estado do relé via RS485: out = rMtb*

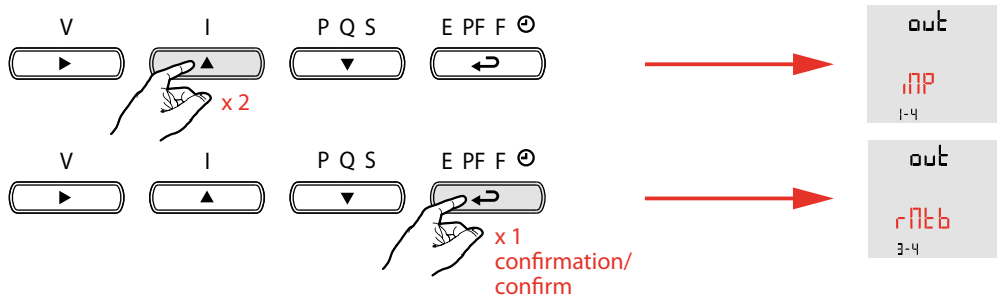

- *Mode de travail de la sortie relais - Exemple: rELE = nC*
- *Output relay run mode - Example: rELE = nC*
- *Impostazione del modo di lavoro - Esempio: rELE = nC*
- *Modo de trabajo de la salida - Ejemplo: RELAY = nC*
- *Modo de trabalho da saída relés - Exemplo: rELE = nC*

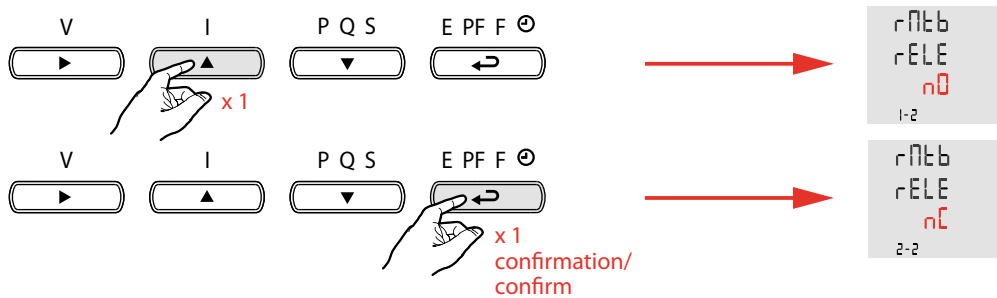

• **Programmation • Programming • Programmazione • Programación • Programação**

- **Type de la sortie**
- **Output type**
- **Tipo di uscita**
- **Tipo de salida**
- **Tipo da saída**

- Commande de l'état du relais via RS485 avec retour à l'état de repos: out = rMtt
- Relay status control via RS485 with return to unenergised state: out = rMtt
- Comando dello stato del relé tramite RS485 con ritorno nello stato di riposo: out = rMtt
- Mando del estado del relé à través del bus RS485 con regreso al estado de reposo: out = rMtt
- Comando do estado do relé via RS485 com retorno à etapa de reposo: out = rMtt

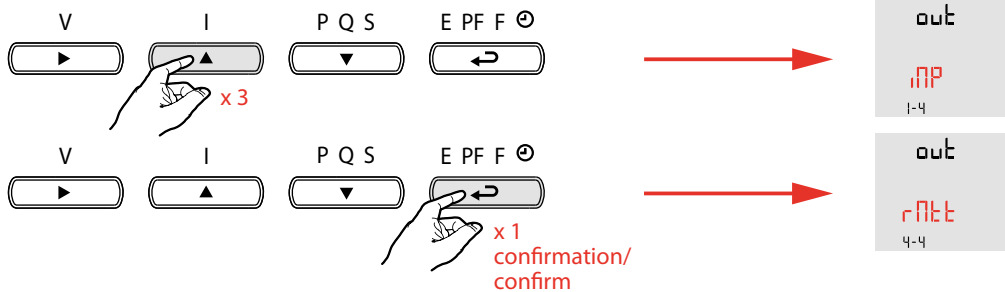

- Mode de travail de la sortie relais - Exemple: rELE = nC
- Output relay run mode - Example: rELE = nC
- Impostazione del modo di lavoro - Esempio: rELE = nC
- Modo de trabajo de la salida relé - Ejemplo: RELAY = nC
- Modo de trabalho da saída relés - Exemplo: rELE = nC

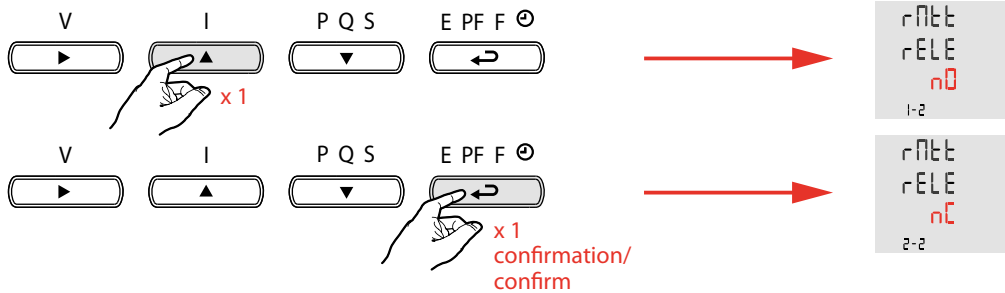

- Temporisation de la sortie relais - Exemple: t on = 30 s
- Output relay time delay - Example: t on = 30 s
- Impostazione della temporizzazione - Esempio: t on = 30 s
- Temporización de la salida relé - Ejemplo: t on = 30 s
- Temporização da saída relés - Exemplo: t on = 30 s

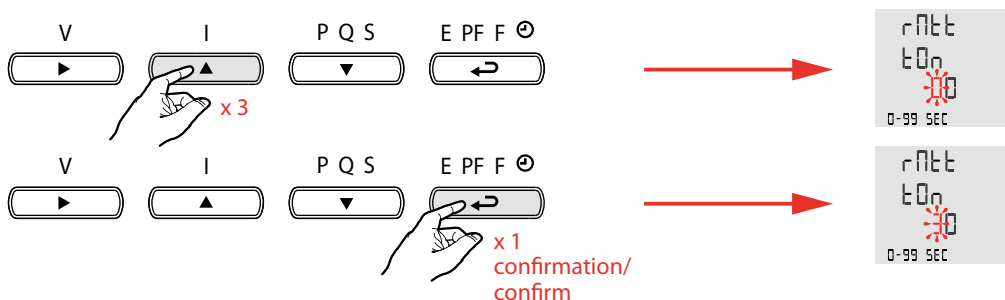

**• Programmation • Programming • Programmazione • Programación • Programação**

- **Mot de passe 2:** PASS = 2001
- **Password 2:** PASS = 2001
- **Codice d'accesso 2:** PASS = 2001
- **Contraseña 2:** PASS = 2001
- **Senha 2:** PASS = 2001

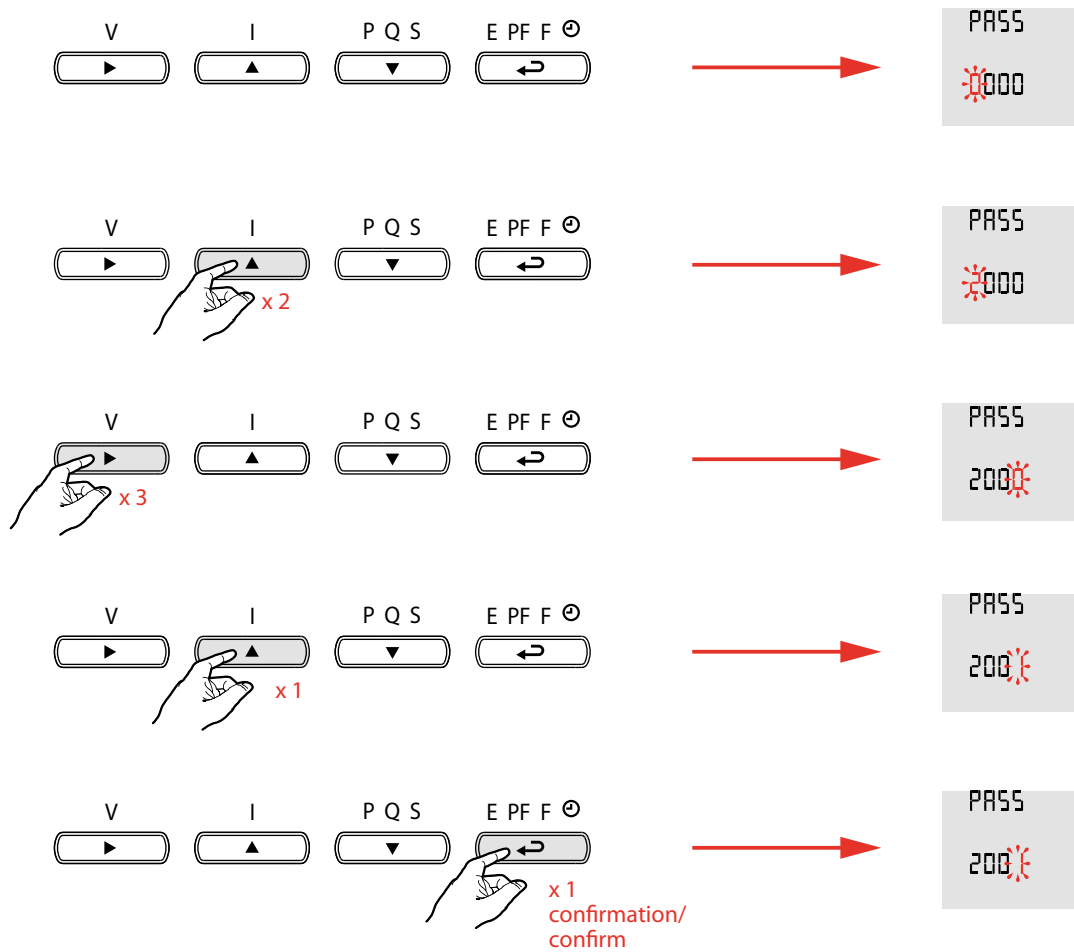

• **Programmation • Programming • Programmazione • Programación • Programação**

- **Rapport de transformation du TC** - Exemple TC 50/5 A - Ct = 10
- **CT transformation ratio** - Example: CT 50/5 A - Ct = 10
- **Rapporto di trasfomazione TA** - Esempio: TA 50/5 A - Ct = 10
- **Relación de transformación del TI** - Ejemplo TI 50/5 A - Ct = 10
- **Relação de transformação TI** - Exemplo TI 50/5 A - Ct = 10

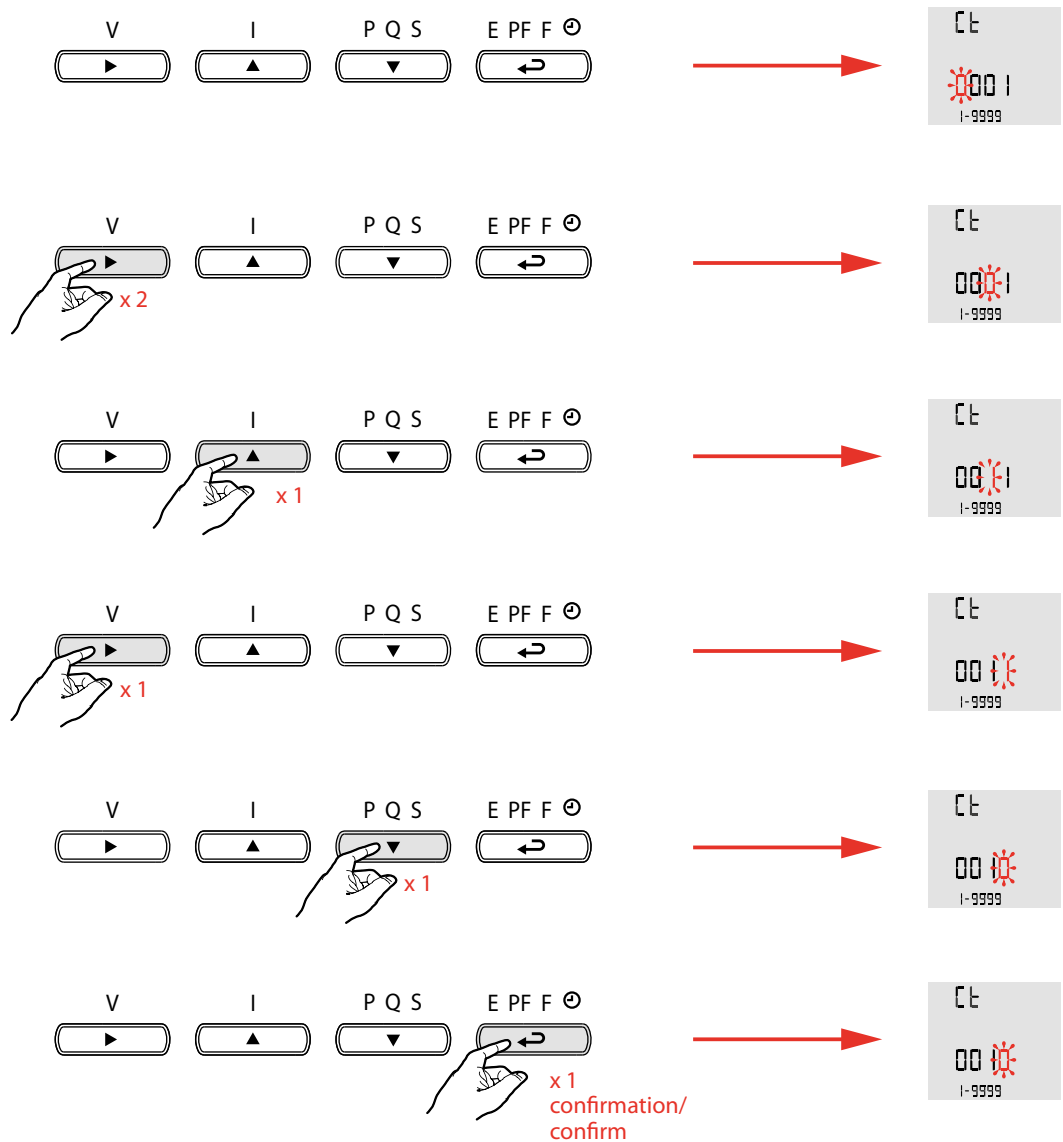

## • Programmation • Programming • Programmazione • Programación • Programação

- **Rapport de transformation du TT** - Exemple: TV 600/100 V - UT = 6
- **VT transformation ratio** - Example: TV 600/100 V - UT = 6
- **Rapporto di trasfomazione TV** - Esempio: TV 600/100 V - UT = 6
- **Relación de transformación del TT** - Ejemplo: TV 600/100 V - UT = 6
- **Relação de transformação TT** - Exemplo: TV 600/100 V - UT = 6

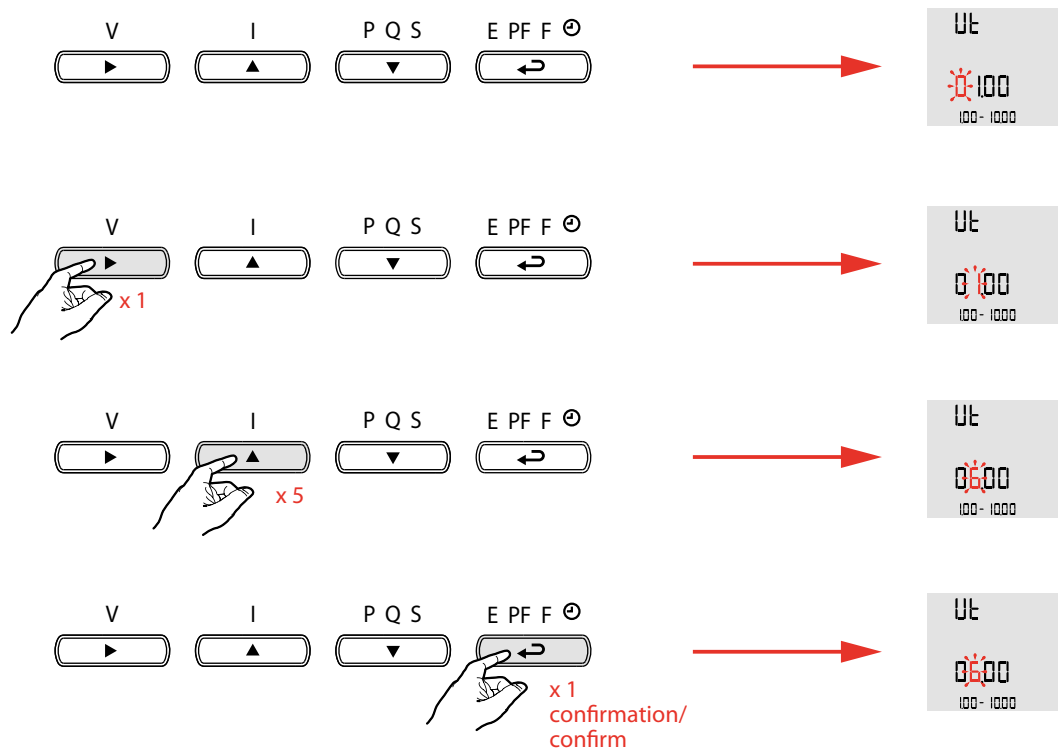

- **Note:**
  - Tension primaire maximale: 1200 V;
  - Pour raccordement direct en tension: Ut = 1.00
- **Note:**
  - Max. primary voltage: 1200 V
  - For voltage direct connection: Ut = 1.00
- **Nota:**
  - Massima tensione primaria: 1200 V;
  - Per inserzione diretta in tensione: Ut = 1.00
- **Nota:**
  - Tensión máxima primaria: 1200 V
  - Para conexión directa de tensión: UT = 1.00
- **Nota:**
  - Tensão máxima primária: 1200 V
  - Para conexão direta de tensão: UT = 1.00

- **Sauvegarde des réglages**
- **Saving settings**
- **Salvataggio delle impostazioni**
- **Guardar los ajustes**
- **Salvando das configurações**

SAVE

• Utilisation • Operation • Utilizzo • Utilización • Utilização

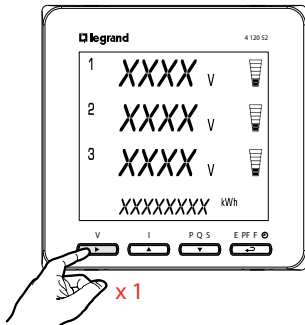

Tension simple – Energie active  
Phase voltage - Active energy  
Tensione di fase - Energia attiva  
Tensión de fase - Energía activa  
Tensão de fase - Energia ativa

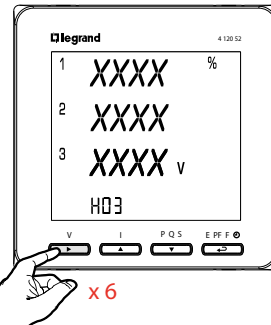

Analyse harmonique  
Harmonic analysis  
Analisi armonica  
Análisis armónico  
Análise Harmônica

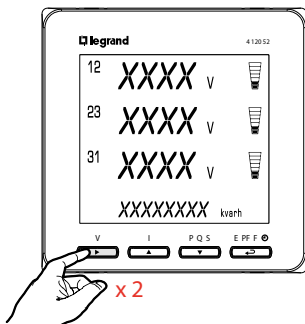

Tension composée – Energie réactive  
Linked voltage - Reactive energy  
Tensione concatenata - Energia reattiva  
Tensión concatenada - Energía reactiva  
Tensão concatenada - Energia reativa

x 7 (H05)  
x 8 (H07)  
x 9 (H09)\*

\*H11 à H25, avec COM.  
\*H11 to H25, with COM.  
\*Da H11 a H25, con COM.  
\*De H11 a H25, con COM.  
\*De H11 a H25, com COM.

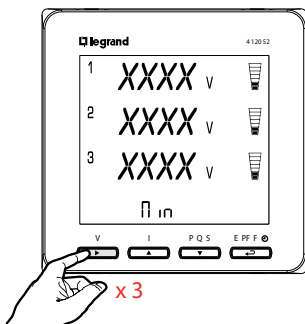

Tension - valeur minimale  
Voltage - minimum value  
Tensione - valore minimo  
Tensión - valor mínimo  
Tensão - valor mínimo



Remise à zéro  
Reset to zero  
Reset  
Volver a cero  
Voltar a zero

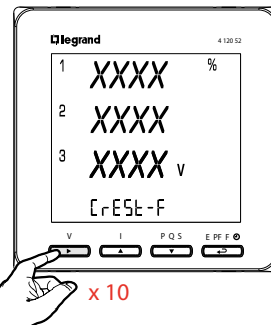

Facteur de crête de Tension  
Voltage Peak factor  
Fattore di cresta  
Tensioni  
Factor de cresta  
Tensión  
Fator de pico  
Tensão

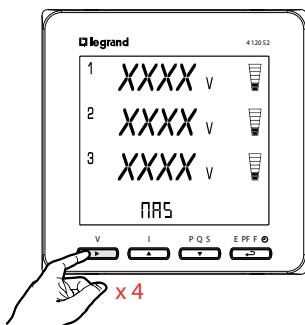

Tension - valeur maximale  
Voltage - maximum value  
Tensione - valore massimo  
Tensión - valor máximo  
Tensão - valor máximo



Remise à zéro  
Reset to zero  
Reset  
Volver a cero  
Voltar a zero

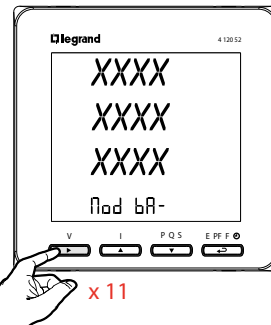

Type de réseau -  
Version firmware  
Network type -  
Firmware version  
Tipo di rete -  
Versione firmware  
Tipo de red - Versión del firmware  
Tipo de rede -  
Versão do firmware

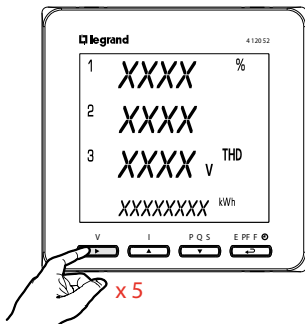

THD de Tension – Energie active  
Voltage THD - Active energy  
THD di Tensione - Energia attiva  
THD de Tensión - Energía activa  
THD Tensão - Energia ativa

## • Utilisation • Operation • Utilizzo • Utilización • Utilização

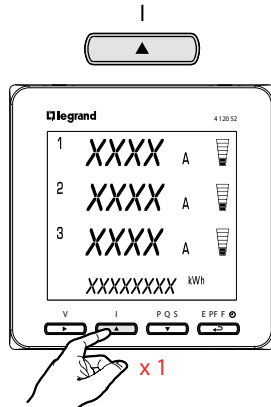

Courant de phase – Energie active  
*Phase current - Active energy*  
 Corrente di fase - Energia attiva  
 Corriente de fase - Energía activa  
 Corrente de fase - Energia ativa

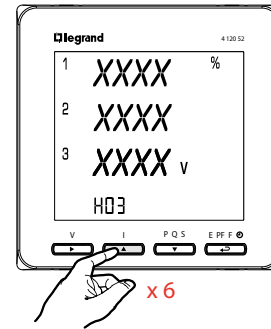

Analyse harmonique  
*Harmonic analysis*  
 Analisi armonica  
 Análisis armónico  
 Análise Harmônica

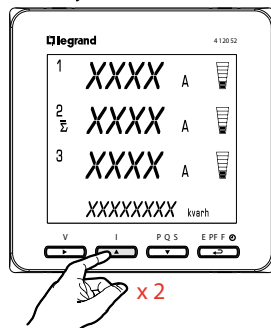

Courant moyen de phase – Energie réactive  
*Average phase current - Reactive energy*  
 Corrente media di fase - Energia reattiva  
 Corriente media de fase - Energía reactiva  
 Corrente média de fase - Energia reativa

x 7 (H05)  
 x 8 (H07)  
 x 9 (H09)\*

\*H11 à H25, avec COM.  
 \*H11 to H25, with COM.  
 \*Da H11 a H25, con COM.  
 \*De H11 a H25, con COM.

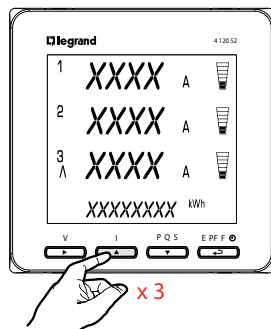

Val. Maxi. courant moyen de phase – Energie active  
*Max. average phase current - Active energy*  
 Picco corrente media di fase - Energia attiva  
 Corriente máxima media de fase - Energía activa  
 Corrente máxima média de fase - Energia ativa

Remise à zéro  
*Reset to zero*  
 Reset  
 Volver a cero  
 Voltar a zero

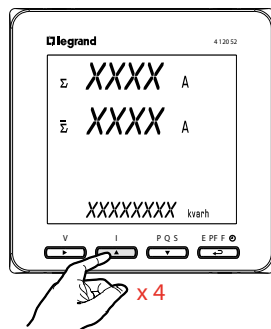

Courant du neutre - Somme des courants - Energie réactive  
*Neutral current - Current sum - Reactive energy*  
 Correte di neutro - Somma correnti - Energia reattiva  
 Corriente de neutro - Suma de las corrientes - Energía reactiva  
 Corrente de neutro - Soma das correntes - Energia reativa

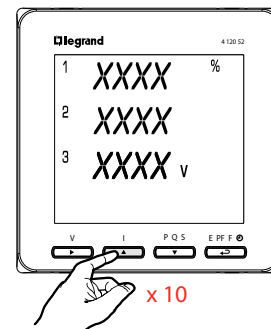

Facteur de crête courants de phase  
*Phase currents peak factor*  
 Fattore di cresta correnti di fase  
 Factor de cresta Tensión de fase  
 Fator de pico Tensão de fase

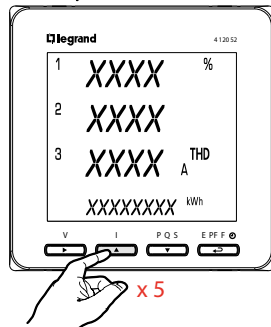

THD des courants de phase  
*- Energie active*  
*Phase currents THD - Active energy*  
 THD corrente di fase - Energia attiva  
 THD de las corrientes de fase - Energía activa  
 THD das correntes de fase - Energia ativa

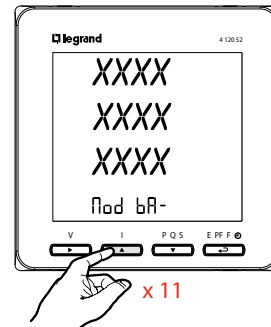

Type de réseau - Version firmware  
*Network type - Firmware version*  
 Tipo di rete - Versione firmware  
 Tipo de red - Versión del firmware  
 Tipo de rede - Versão do firmware



• Utilisation • Operation • Utilizzo • Utilización • Utilização

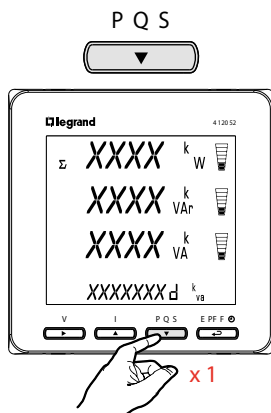

Puissance triphasée active, réactive, apparente et déformante  
*Active, reactive, apparent and deforming three-phase power*  
 Potenza trifase attiva, reattiva, apparente e distortente  
*Potencia trifásica activa, reactiva, aparente y deformante*  
 Potência trifásica ativa, reativa, aparente e de distorção

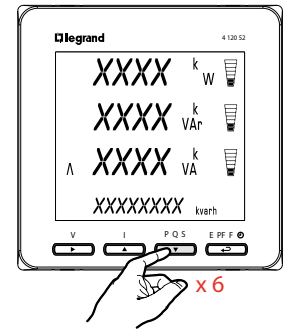

Val. Maxi. puissance moyenne active, réactive et apparente - Énergie réactive  
*Max. active, reactive and apparent average power - Reactive energy*  
 Picco potenza media attiva, reattiva e apparente - Energia reattiva  
*Potencia máxima media activa, reactiva y aparente - Energía reactiva*  
 Potência máxima media ativa, reativa e aparente - Energia reativa

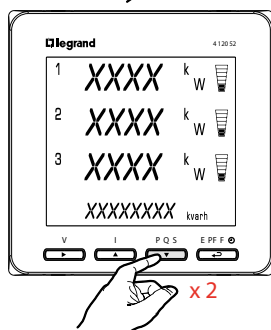

Puissance active de phase - Energie réactive  
*Phase active power - Reactive energy*  
 Potenza attiva di fase - Energia reattiva  
*Potencia activa de fase - Energía reactiva*  
 Potência ativa de fase - Energia reativa

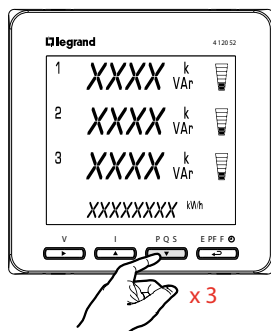

Puissance réactive de phase - Energie active  
*Phase reactive power - Active energy*  
 Potenza reattiva di fase - Energia attiva  
*Potencia reactiva de fase - Energía activa*  
 Potência reativa de fase - Energia ativa

V E P F F ⊕  
 +  
 Remise à zéro  
*Reset to zero*  
 Reset  
*Volver a cero*  
 Voltar a zero

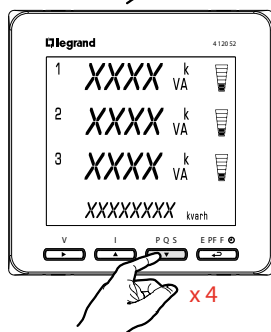

Puissance apparente de phase - Energie réactive  
*Phase apparent power - Reactive energy*  
 Potenza apparente di fase - Energia reattiva  
*Potencia aparente de fase - Energía reactiva*  
 Potência aparente de fase - Energia reativa

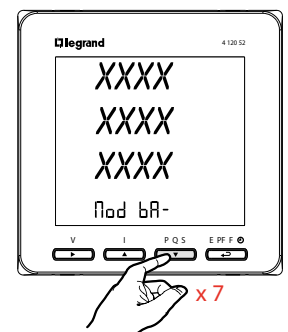

Type de réseau - Version firmware  
*Network type - Firmware version*  
 Tipo di rete - Versione firmware  
*Tipo de red - Versión del firmware*  
 Tipo de rede - Versão do firmware

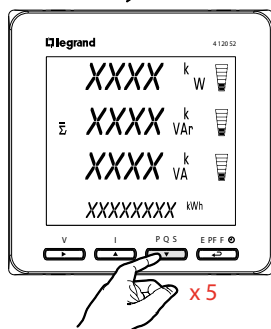

Puissance moyenne active, réactive et apparente - Energie active  
*Active, reactive and apparent average power - Active energy*  
 Potenza media attiva, reattiva e apparente - Energia attiva  
*Potencia media activa, reactiva y aparente - Energía activa*  
 Potência media ativa, reativa e aparente - Energia ativa

## • Utilisation • Operation • Utilizzo • Utilización • Utilização



E PF F Ⓢ

**Facteur de puissance triphasée**  
 - Fréquence - **Compteur horaire**  
*Three-phase power factor*  
 - Frequency - **Hour counter**  
 Fattore di potenza trifase  
 - Frequenza - **Contaore**  
*Factor de potencia trifásico*  
 - Frecuencia - **Contador horario**  
 Fator de potência trifásico  
 - Freqüência - **Contador horário**



**Energie active totale negative**  
 - Nombre de remises à zero du compteur  
*Total negative active energy*  
 - Number of counter resets  
 Energia attiva totale negativa -  
 Numero azzeramenti contatore  
*Energía activa total negativa*  
 - Número de restablecimientos del contador  
 Energia ativa total negativa  
 - Número de resets do contador

V E PF F Ⓢ

➔ + ⬅

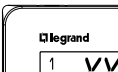

**Facteur de puissance de phase**  
 - Energie réactive  
*Phase power factor*  
 - Reactive energy  
 Fattore di potenza di fase  
 - Energia reattiva  
*Factor de potencia de fase*  
 - Energía reactiva  
 Fator de potência de fase  
 - Energia reativa



**Energie réactive totale negative**  
 - Nombre de remises à zero du compteur  
*Total negative reactive energy*  
 - Number of counter resets  
 Energia reattiva totale negativa -  
 Numero azzeramenti contatore  
*Energía reactiva total negativa*  
 - Número de restablecimientos del contador  
 Energia reativa total negativa  
 - Número de resets do contador



**Energie active totale positive**  
 - Nombre de remises à zero du compteur  
*Total positive active energy*  
 - Number of counter resets  
 Energia attiva totale positiva  
 - Numero azzeramenti contatore  
*Energía activa total positiva*  
 - Número de restablecimientos del contador  
 Energia ativa total positiva  
 - Número de resets do contador



**Energie active partielle**  
*Partial active energy*  
 Energia attiva parziale  
*Energía activa parcial*  
 Energia ativa parcial



**Energie réactive tot. positive**  
 - Nombre de remises à zero du compteur  
*Total positive reactive energy*  
 - Number of counter resets  
 Energia reattiva totale positiva  
 - Numero azzeramenti contatore  
*Energía reactiva tot. positiva*  
 - Número de restablecimientos del contador  
 Energia reativa total positiva  
 - Número de resets do contador



**Energie réactive partielle**  
*Partial reactive energy*  
 Energia reattiva parziale  
*Energía reactiva parcial*  
 Energia reativa parcial

• Utilisation • Operation • Utilizzo • Utilización • Utilização

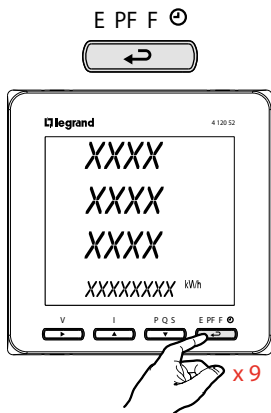

Page personnalisée  
Cusotomized page  
Pagina personalizzata  
Página personalizada  
Página personalizada

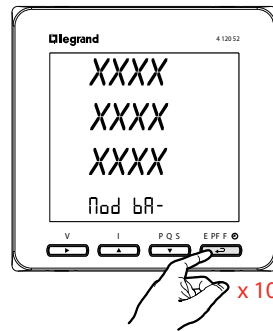

Type de réseau - Version firmware  
Network type - Firmware version  
Tipo di rete - Versione firmware  
Tipo de red - Versión del firmware  
Tipo de rede - Versão do firmware

- Affichage d'une alarme active
- Display of an active alarm
- Visualizzazione di Allarme attivo
- Visualización de una alarma activa
- Exibição de um alarme ativo

Affichage d'alarme active, du paramètre électrique contrôlé (ACt) et du type d'alarme (ex.: MAS = dépassement de seuil haut)  
Display of active alarm, of the electrical parameter controlled (ACt) and of the type of alarm (ex.: MAS = exceeded high threshold)  
Indicazione allarme attivo, del parametro elettrico controllato (ACt) e del tipo di allarme (es.: MAS = superamento di soglia alta)  
Indicación de alarma activa, del parámetro eléctrico controlado (ACt) y del tipo de alarma (ej.: MAS = superó umbral alto)  
Indicação de alarme ativo, do parâmetro eléctrico controlado (Act) e do tipo de alarme (ex.: MAS = limite alto excedido)

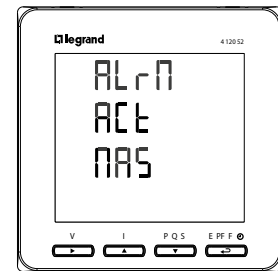

- Affichage d'une alarme active sur les autres pages
- Display of an active alarm on the other pages
- Indicazione di allarme attivo sulle altre pagine
- Visualización de una alarma activa en las otras páginas
- Exibição de um alarme ativo nas outras páginas

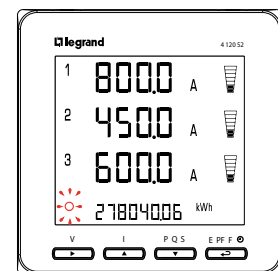

- Retour à la page d'affichage d'alarme
- Back to display page of active alarm
- Ritorno alla pagina indicazione di allarme attivo
- Volver a la página de visualización de alarma activa
- Voltar à página exibição alarme ativo

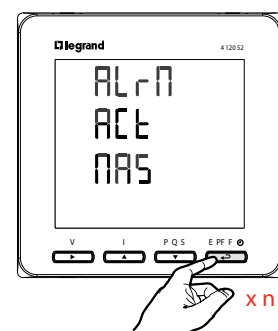

**• Utilisation • Operation • Utilizzo • Utilización • Utilização**

- **Affichage de l'état de la sortie**
- **Display of output state**
- **Visualizzazione stato dell'uscita**
- **Visualización estado de la salida**
- **Exibição do estado da saída**

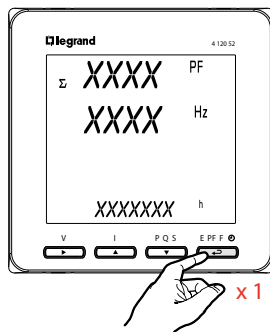

Facteur de puissance triphasée - Fréquence - **Compteur horaire**  
 Three-phase power factor - Frequency - **Hour counter**  
 Fattore di potenza trifase - Frequenza - **Contaore**  
 Factor de potencia trifásico - Frecuencia - **Contador horario**  
 Fator de potência trifásico - Frequência - **Contador horário**

V E P F F ⊕  
 Remise à zéro  
 Reset to zero  
 Reset  
 Volver a cero  
 Voltar a zero

...

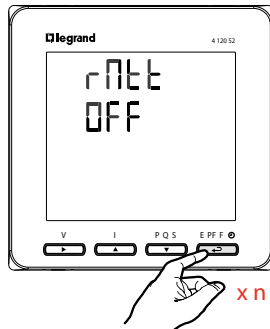

Type de la sortie (rMtb ou rMtt) - Etat de la sortie (On / Off)  
 Output type (rMtb or rMtt) - Output state (On / Off)  
 Tipo di uscita (rMtb o rMtt) - Stato dell'uscita (On / Off)  
 Tipo de salida (rMtb o rMtt) - Estado de la salida (On / Off)  
 Tipo de saída (rMtb ou rMtt) - Estado da saída (On / Off)

• Utilisation • Operation • Utilizzo • Utilización • Utilização

- Remise à zéro
- Reset to zero
- Reset
- Volver a cero
- Voltar a zero

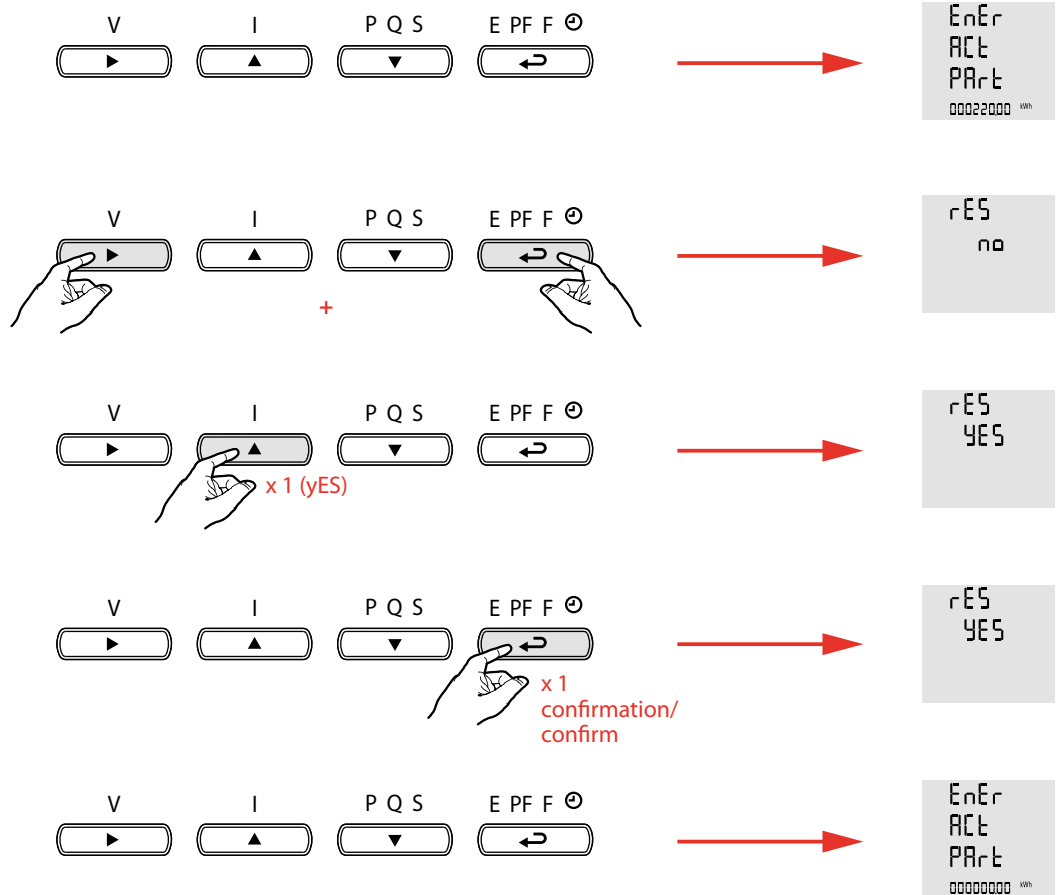

## • Communication

Le produit **4 120 52** communique à partir d'un protocole MODBUS® qui implique un dialogue selon une structure maître/esclave.

Type d'adressage:

- le maître dialogue avec un esclave (le produit **4 120 52**) et attend sa réponse

Le mode de communication est le mode RTU (Remote Terminal Unit) avec des caractères hexadécimaux composés au minimum de 8 bits.

### Trame de communication standard

Elle est composée de :



Conformément au protocole MODBUS®, le temps intercaractère doit être  $\leq$  à 3 silences.

C'est-à-dire au temps d'émission de 3 caractères pour que le message soit traité par le produit **4 120 52**.

Pour exploiter correctement les informations, il est indispensable d'utiliser les fonctions suivant les codes :

- 3:** pour la lecture de n mots
- 10:** pour l'écriture de n mots

#### Nota:

1 mot  $\Leftrightarrow$  2 octets  $\Leftrightarrow$  16 bits  
2 mots  $\Leftrightarrow$  4 octets  $\Leftrightarrow$  32 bits

#### Remarque:

Le temps de réponse (time out question/ réponse) est de 200 ms maximum.

### Table de communication

> Les tables de communication sont disponibles sur le site Web [www.e-catalogue.legrandgroup.com](http://www.e-catalogue.legrandgroup.com), en tapant "**4 120 52**" dans le champ de recherche.

## • Communication

*The MODBUS® used by the 4 120 52 product involves a dialogue using a master-slave hierarchical structure.*

*Addressing type:*

- *the master communicates with a slave and waits for its reply.*

*The mode of communication is the RTU (Remote Terminal Unit) using hexadecimal characters of at least 8 bits.*

### **The standard communications frame**

The standard communications frame consists of:



*According to the MODBUS® protocol, transmission time must be less than 3 silences, i.e. the emission time of 3 characters so that the message is processed by the 4 120 52 product.*

*To use this information correctly, it is indispensable that the functions be used in accordance with the codes:*

- 3:** to read n words
- 10:** to write n words

1 word  $\Leftrightarrow$  2 octets  $\Leftrightarrow$  16 bits  
2 words  $\Leftrightarrow$  4 octets  $\Leftrightarrow$  32 bits

#### Nota:

*The response time (time out question/ answer) is 200 ms maximum.*

### Communication table

> The communication tables are available at [www.e-catalogue.legrandgroup.com](http://www.e-catalogue.legrandgroup.com), typing "**4 120 52**" in the search field

## • Comunicazione

La centrale di misura **4 120 52** comunica utilizzando il protocollo MODBUS<sup>®</sup> che implica un dialogo secondo una logica master/slave.

Tipologia di indirizzamento:

- punto-punto (il master comunica con un solo dispositivo slave alla volta).

La comunicazione avviene con modalità RTU (Remote Terminal Unit).

### Sintassi di comunicazione

La sintassi standard di comunicazione è composta da:



Conformemente al protocollo MODBUS, affinché un messaggio sia considerato valido dal **4 120 52**, il tempo massimo di attesa tra due parti del messaggio stesso deve essere inferiore a 3,5 volte il cosiddetto "tempo di intercarattere" (carattere=8 bit di dati).

I codici delle funzioni utilizzate sono i seguenti:

- 3: per la lettura simultanea di più registri o word
- 10: per la scrittura simultanea di più registri o word

#### Nota:

1 word <=> 2 bytes <=> 16 bits  
2 word <=> 4 bytes <=> 32 bits

#### Nota:

Il tempo di risposta (time out domanda/risposta) è inferiore a 200 ms

### Tabelle di comunicazione

> Le tabelle di comunicazione MODBUS sono disponibili sul sito [www.e-catalogue.legrandgroup.com](http://www.e-catalogue.legrandgroup.com), inserendo il codice "**4 120 52**" nel campo di ricerca.

## • Comunicación

El producto **4 120 52** comunica a partir de un protocolo MODBUS<sup>®</sup> que implica un diálogo según una estructura maestra/esclava.

Tipo de direccionamiento:

- el diálogo maestro con un esclavo (producto **4 120 52**) y espera de respuesta

El modo de comunicación es el modo RTU (Remote Terminal Unit) con caracteres hexadecimales compuestos de 8 bits como mínimo.

### La trama de comunicación estándar

Está compuesta de:



Conforme al protocolo MODBUS<sup>®</sup>, el tiempo intercarácter deberá ser inferior a 3 silencios, es decir al tiempo de emisión de tres caracteres para que el mensaje se trate por el producto **4 120 52**.

Para explotar correctamente las informaciones, es indispensable utilizar las funciones siguiendo los códigos.

- 3: para la lectura de n palabras
- 10: para la escritura de n palabras

#### Nota:

1 palabra <=> 2 octets <=> 16 bits  
2 palabras <=> 4 octets <=> 32 bits

#### Nota:

El tiempo de respuesta (out cuestión/respuesta) es de 200 ms máximos.

### Tabla de comunicación

> Las tablas de comunicación están disponibles en el sitio Web [www.e-catalogue.legrandgroup.com](http://www.e-catalogue.legrandgroup.com), escribiendo "**4 120 52**" en el campo de búsqueda

## • Comunicação

O produto **4 120 52** comunica a partir de um protocolo MODBUS® que implica um diálogo mediante uma estrutura mestre/escravo.

Tipo de endereçamento:

- o mestre diálogo com um escravo (produto **4 120 52**) e aguarda a sua resposta.

O modo de comunicação é o modo RTU (Remote terminal Unit) com caracteres hexadecimais constituído, no mínimo, de 8 bits.

### A trama de comunicação padrão

é constituída por:

Endereço do escravo	Código da função	Endereço	Dados	CRC 16
---------------------	------------------	----------	-------	--------

Em conformidade com o protocolo MODBUS®, o tempo inter-caracter deve ser inferior a 3 silêncios, isto é ao tempo de emissão de três caracteres para que a mensagem seja tratada pelo produto **4 120 52**.

Para explorar correctamente as informações, é indispensável utilizar as funções segundo os códigos:

**3:** para a leitura de n palavras

**10:** para a redacção de n palavras

#### **Nota:**

1 palavra  $\Leftrightarrow$  2 octets  $\Leftrightarrow$  16 bits

2 palavras  $\Leftrightarrow$  4 octets  $\Leftrightarrow$  32 bits

#### **Observação:**

O tempo de resposta (time out pergunta/resposta) é de 200 ms máximas.

### Tabela de comunicação

> As tabelas de comunicação encontram-se disponíveis no [www.e-catalogue.legrandgroup.com](http://www.e-catalogue.legrandgroup.com), digitando "**4 120 52**" no campo de busca



## Fonction de test du raccordement

Lors du test, le produit **4 120 52** doit avoir du courant et de la tension sur chacune des phases et le neutre, si est présente, doit être reliée à la borne correspondant "N". La fonction est activable pour les connexions 3-2E, 3-3E et 3N-3E.

De plus, cette fonction nécessite:

- un système triphasé de 120° électriques.
- un facteur de puissance de l'installation  $PF > 0,5$  pour les 3N-3E et 3-3E ou  $PF > 0,71$  pour 3-2E. Si le PF n'est pas compris dans cette zone, cette fonction ne peut pas être utilisée.
- L'absence de croisements entre les différents circuits secondaires des TI (ex. TI phase 1 -> bornes S1 et S2 de I1 et ainsi de suite).

Codes d'accès aux fonctions:

33333 - Démarrage de la procédure d'essai des connexions  
44444 - Affichage de la configuration actuelle  
55555 - Restauration de la configuration d'usine

Pour décider si il est nécessaire d'utiliser la fonction de test des raccordements est suffisante vérifier les signes des puissances actives de phase active qui, normalement, sont positifs. Si non, lancer la procédure.

## • Connection test function

*During the test, the **4 120 52** product must have current and voltage for each of the phases and the neutral, if present, must be connected to the corresponding terminal "N".*

*Connection test function is activatable for connections 3-2E, 3-3E and 3N-3E.*

*In addition to this, the function requires:*

- a 120 electrical degrees three-phase system
- a value of the power factor  $PF > 0,5$  for 3N-3E and 3-3E or  $PF > 0,71$  for 3-2E.

*If the PF of the installation is not within this range, this function cannot be used.*

- the absence of crosses between secondary circuits of different CTs (ex. CT of phase 1 -> terminals S1 and S2 of I1, and so on).

Access codes:

33333 - Starting the connections test procedure  
44444 - Display of current configuration  
55555 - Restoring of the factory configuration

*To decide whether it is necessary to use connection test function is sufficient to check the signs of the phase active powers which, normally, are positive. Vice versa start the test procedure.*

## • Funzione di prova dei collegamenti

Al momento del test, la centrale di misura **4 120 52** deve avere corrente e tensione su ciascuna fase ed il neutro, se presente, deve essere collegato al terminale corrispondente "N".

La funzione di "Prova dei Collegamenti" è attivabile per le connessioni 3-2E, 3-3E e 3N-3E.

Inoltre, la funzione test richiede:

- un sistema Trifase a 120° elettrici.
- un valore del fattore di potenza dell'impianto  $PF > 0,5$  per 3N-3E e 3-3E o  $PF > 0,71$  per 3-2E.

Se il PF dell'impianto non è compreso in questi intervalli, la funzione non può essere utilizzata.

- l'assenza di incroci tra circuiti secondari di diversi TA (es. TA fase 1 -> morsetti S1 e S2 di I1 e così via).

Codici di accesso alle funzioni:

33333 - Avvio della procedura di prova dei collegamenti  
44444 - Visualizzazione della configurazione attuale  
55555 - Ripristino della configurazione di fabbrica

Per decidere se sia necessario utilizzare la funzione di prova dei collegamenti è sufficiente controllare i segni delle potenze attive di fase che, normalmente, sono positive. Viceversa avviare la procedura di test.

## • Función de prueba de las conexiones

*Durante la prueba, el producto **4 120 52** debe recibir corriente y tensión en cada una de las fases y el neutro, si está presente, debe estar conectado a la terminal correspondiente "N".*

*La función de prueba es activable para las conexiones 3-2E, 3-3E y 3N-3E.*

*Además de esto, la función requiere:*

- un sistema trifásico a 120 grados eléctricos
- un valor del factor de potencia  $PF > 0,5$  para 3N-3E y 3-3E o  $PF > 0,71$  para 3-2E.

*Si el FP de la instalación no está en este intervalo, no se podrá utilizar la función.*

- la ausencia de cruces entre diferentes circuitos secundarios de los TC (ej. TC de la fase 1 -> terminales S1 y S2 de I1 y así sucesivamente).

Códigos de acceso:

33333 - Inicio del procedimiento de prueba de las conexiones  
44444 - Visualización de la configuración actual  
55555 - Restauración de la configuración de fábrica

*Para decidir si es necesario el uso de la función de prueba es suficiente verificar los signos de las potencias activas de fase que, normalmente, son positivas. Vice versa iniciar el procedimiento de prueba.*

## • Função de teste das conexões

Durante o teste, o produto **4 120 52** deve ter corrente e tensão em cada uma das fases e o neutro, quando presente, deve ser ligado ao terminal correspondente "N". A função "Auto-diagnóstico" pode ser activada para as conexões 3-2E, 3-3E e 3N-3E.

Além disso, a função requer:

- um sistema de três fases de 120 graus eléctricos
- um valor do fator de potência  $PF > 0,5$  para 3N-3E e 3-3E ou  $PF > 0,71$  para 3-2E.

Se o PF da instalação não estiver dentro deste intervalo, esta função não poderá ser utilizada.

- a ausência de cruzamentos entre circuitos secundários de diferentes CT (ex. CT da fase 1 -> terminais S1 e S2 de I1, e assim por diante).

Códigos de acesso:

33333 - Início do procedimento de teste das conexões

44444 - Visualização da configuração atual

55555 - Restauração da configuração de fábrica

Para decidir se o uso da função de teste é necessário, é suficiente verificar os sinais de potências ativas de fase que normalmente são positivas. Vice-versa iniciar o procedimento de teste.

- **Fonction de test du raccordement • Connection test function**
- **Funzione di prova dei collegamenti • Función de prueba de las conexiones**
- **Função de teste das conexões**

- **Avant de commencer la procédure:**

- Mesurer les courants de phase sur le côté primaire du TI avec une pince ampèremétrique et annoter les valeurs (dans l'exemple les valeurs mesurées sont les suivantes: I1 = 0,850 A, I2 = 1,700 A, I3 = 1,750 A).
- Vérifier sur l'écran que les valeurs de courant mesurées correspondent à ceux affichées.

- **Before starting the procedure:**

- Measure the phase currents on the primary side of the CT with a current clamp, and annotate the values (in the example the measured values are: I1 = 0,850 A, I2 = 1,700 A, I3 = 1,750 A).
- Verify on the display that the measured current values correspond with those displayed.

- **Prima di iniziare la procedura:**

- Misurare le correnti di fase sul lato primario dei TA con una pinza amperometrica ed annotare i valori (nell'esempio i valori misurati sono: I1 = 0,850 A, I2 = 1,700 A, I3 = 1,750 A).
- Verificare sul display che i valori di corrente misurati corrispondano con quelli visualizzati.

- **Antes de iniciar el procedimiento:**

- Medir las corrientes de fase en el lado primario de los TC con una pinza de corriente, y anotar los valores (en el ejemplo de los valores medidos son: I1 = 0,850 A, I2 = 1,700 A, I3 = 1,750 A).
- Verificar en la pantalla que los valores corriente medidos corresponden con los que se muestran.

- **Antes de iniciar o procedimento:**

- Medir as correntes de fase no lado primário dos TC com uma pinça de corrente, e anotar os valores (no exemplo, os valores medidos são: I1 = 0,850 A, I2 = 1,700 A, I3 = 1,750 A).
- Verifique no visor que os valores de corrente medidos correspondem aos exibidos.

- Exemple d'erreur d'insertion pour une connexion de type 3N3E
- Example of insertion error for a connection type 3N3E
- Esempio di errore di inserzione per una connessione di tipo 3N3E
- Ejemplo de error de inserción para una conexión de tipo 3N3E
- Exemplo de erro de inserção para uma conexão do tipo 3N3E

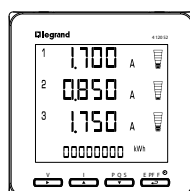
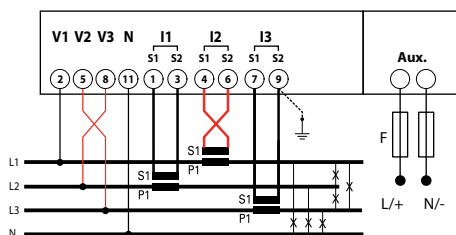

- Les courants I1 et I2 sont inversés
- Currents I1 and I2 are reversed
- Correnti I1 ed I2 sono invertite
- Las corrientes I1 y I2 están invertidas
- As correntes I1 e I2 são invertidos

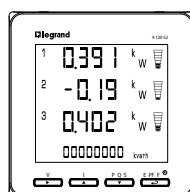

- Puissance active sur la phase 2 négatif
- Active power on phase 2 is negative
- Potenza attiva sulla fase 2 negativa
- Potencia activa en la fase 2 negativa
- Potência ativa na fase 2 negativa

**• Fonction de test du raccordement • Connection test function**  
**• Funzione di prova dei collegamenti • Función de prueba de las conexiones**  
**• Função de teste das conexões**

- Code pour exécuter la fonction de test: PASS = 3333
- Code to run the test function: PASS = 3333
- Codice per lanciare la funzione di prova: PASS = 3333
- Código para ejecutar la función de prueba: PASS = 3333
- Código para executar a função de teste: PASS = 3333

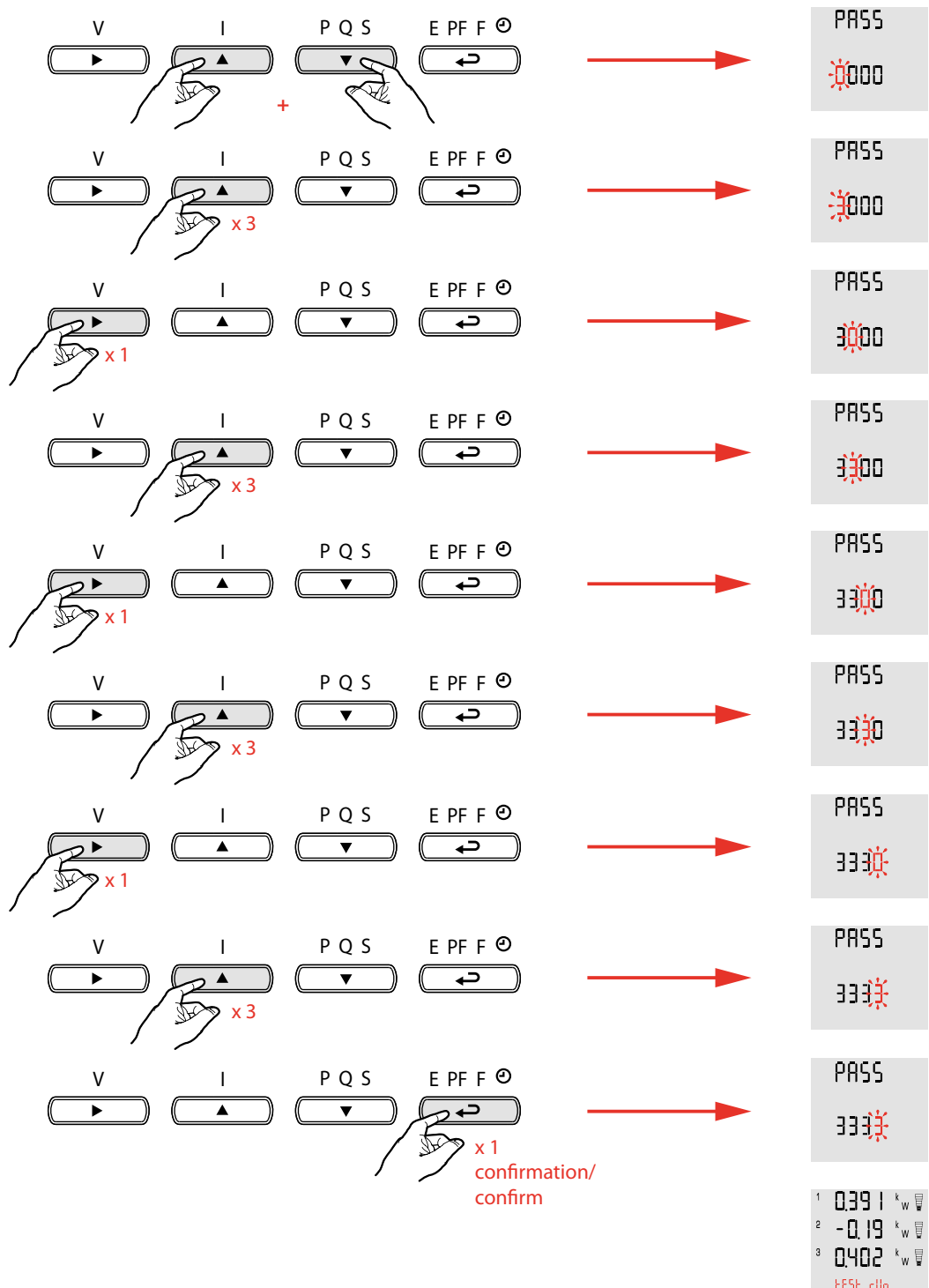

• **Fonction de test du raccordement • Connection test function**  
 • **Funzione di prova dei collegamenti • Función de prueba de las conexiones**  
 • **Função de teste das conexões**

- **Achèvement de la procédure**
- **Completion of the procedure**
- **Completamento della procedura**
- **Finalización del procedimiento**
- **Conclusão do processo**

- Déplacement des courants dans les positions correctes
- *Shifting currents in the correct locations*
- Spostamento delle correnti nelle posizioni corrette
- *Desplazamiento de las corrientes en las posiciones correctas*
- Deslocamento das correntes nas posições corretas

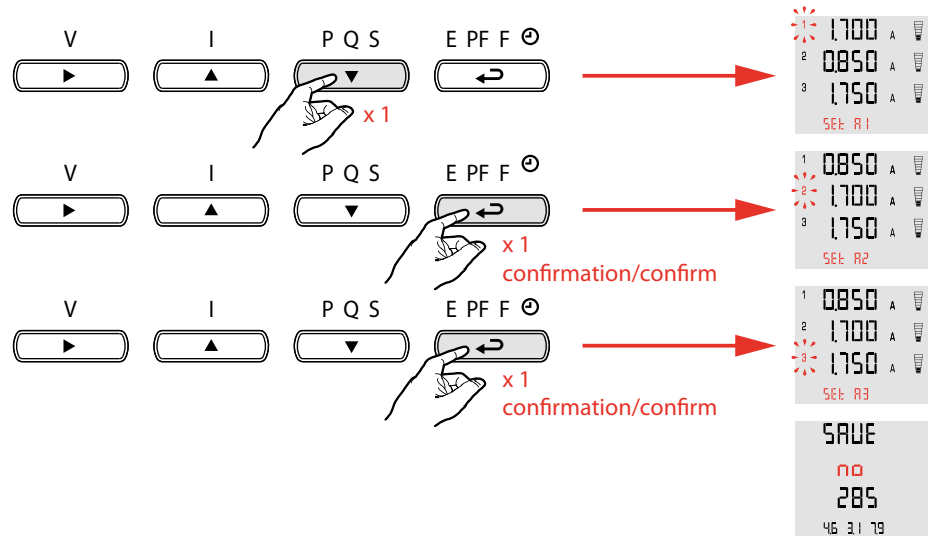

- Afin d'obtenir des mesures correctes, le dispositif a effectué les choix suivants:
  1. La tension à la borne V1 est connectée aux bornes de courant S1 et S2 de I2
  2. La tension sur la borne V3 est reliée aux bornes de courant S2-S1 de I1, et le même courant est inversé de 180°
  3. La tension à la borne V2 est connectée aux bornes de courant S1-S2 de I3
 Si l'utilisateur a choisi "SAVE no", il doit faire ce qui suit:
  1. Échangez les fils aux bornes S1-S2 de I2 et S2-S1 de I1 en inversant ces derniers
  2. Échangez les câbles aux bornes V3 et V2
  3. Insérez la configuration d'usine (mot de passe 5555)
  4. Pour la sécurité relancer la procédure de test
- In order to obtain correct measurements, the device has performed the following choices:
  1. Voltage at terminal V1 is connected to the current terminals S1 and S2 of I2
  2. Voltage at terminal V3 is connected to the current terminals S1 and S2 of I1 and the same current is reversed of 180°
  3. Voltage at terminal V2 is connected to the current terminals S1 and S2 of I3
 If the user has chosen "SAVE no" must proceed as follows:
  1. Swap the wires to the terminals S1-S2 of I2 and S2-S1 of I1 reversing these latter
  2. Swap the cables to the terminals V3 and V2
  3. Insert the factory configuration (password 5555)
  4. For safety relaunch the test procedure
- Per ottenere delle misure corrette, il dispositivo ha eseguito le seguenti scelte:
  1. La tensione al morsetto V1 è stata collegata alla corrente ai morsetti S1-S2 di I2
  2. La tensione al morsetto V3 è stata collegata alla corrente ai morsetti S1-S2 di I1 e la corrente stessa è invertita di 180°
  3. La tensione al morsetto V2 è stata collegata alla corrente ai morsetti S1-S2 di I3

- Se l'utilizzatore ha scelto "SAVE no" dovrà procedere nel modo seguente:
1. Scambiare i cavi ai terminali S1-S2 di I1 ed S2-S1 di I2 invertendo quest'ultimi
  2. Scambiare i cavi ai terminali V3 e V2.
  3. Inserire la configurazione di fabbrica (password 5555)
  4. Per sicurezza rilanciare l'autodiagnostica
- Con el fin de obtener mediciones correctas, el dispositivo ha realizado las siguientes opciones:
    1. La tensión en el terminal V1 está conectada a los terminales de corriente S1-S2 de I2
    2. La tensión en el terminal V3 está conectada a los terminales de corriente S2-S1 de I1 y la misma corriente se invierte 180°
    3. La tensión en el terminal V2 está conectada a los terminales de corriente S1-S2 de I3
 Si el usuario ha seleccionado "SAVE no", debe proceder de la siguiente manera:
    1. Intercambiar los cables a los terminales S1-S2 de I2 y S2-S1 de I1, invirtiendo estos últimos
    2. Intercambiar los cables a los terminales V3 y V2
    3. Introduzca la configuración de fábrica (contraseña 5555)
    4. Por razones de seguridad relanzar el procedimiento de prueba
  - A fim de obter medições corretas, o dispositivo executou as seguintes opções:
    1. A tensão no terminal V1 está ligado aos terminais atuais S1-S2 de I2
    2. A tensão no terminal V3 está ligada aos terminais atuais S2-S1 de I1 e a mesma corrente é invertida 180°
    3. A tensão no terminal v2 é ligada aos terminais atuais S1-S2 de I3
 Se o usuário tiver escolhido "SAVE no", proceda da seguinte forma:
    1. Trocar os fios ao terminais S1-S2 de I2 e S2-S1 de I1, investing este último
    2. Trocar os fios ao terminais V3 e V2
    3. Insira a configuração de fábrica (senha 5555)
    4. Por razões de segurança relançar o procedimento de teste

• **Fonction de test du raccordement • Connection test function**  
 • **Funzione di prova dei collegamenti • Función de prueba de las conexiones**  
 • **Função de teste das conexões**

- **Achèvement de la procédure**
- **Completion of the procedure**
- **Completamento della procedura**
- **Finalización del procedimiento**
- **Conclusão do processo**

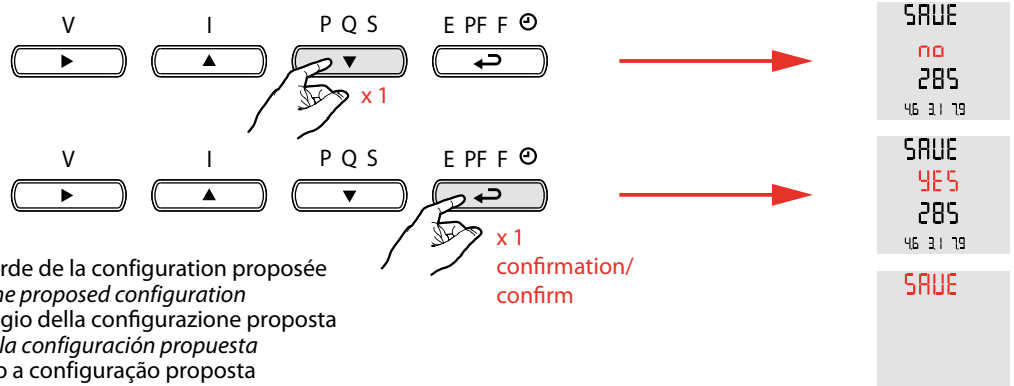

- Sauvegarde de la configuration proposée
- Saving the proposed configuration
- Salvataggio della configurazione proposta
- Guardar la configuración propuesta
- Salvando a configuração proposta

- **Test échoué**
- **Test failed**
- **Test non riuscito**
- **Fallo en la prueba**
- **Teste falhado**

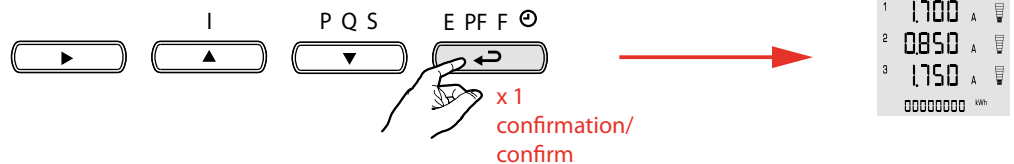

- **Note:**  
- La procédure termine avec des erreurs si il n'y a pas les conditions électriques imposées.  
Rechercher manuellement les erreurs de câblage
- **Note:**  
- The procedure ends with errors if there aren't the imposed electrical conditions.  
Search manually wiring errors
- **Nota:**  
- La procedura termina con errori se non ci sono le condizioni elettriche imposte.  
Cercare manualmente l'errore di cablaggio
- **Nota:**  
- El procedimiento termina con errores si no hay las condiciones eléctricas impuestas.  
Buscar manualmente los errores de cableado
- **Nota:**  
- O processo termina com erros se não houver as condições elétricos impostas.  
Procurar manualmente os erros de cablagem

- **Terminer la procédure sans sauvegarderest**
- **Finish the procedure without saving**
- **Terminare la procedura senza salvare**
- **Finalizar el procedimiento sin guardar**
- **Termine o procedimento sem guardar**

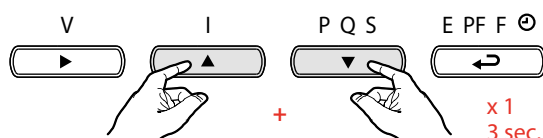

## • Assistance

- **Appareil éteint**  
Vérifiez l'alimentation auxiliaire.
- **Rétroéclairage éteint**  
Vérifiez la configuration du rétroéclairage. (p.18)
- **Tensions = 0**  
Vérifiez le raccordement.
- **Courants = 0 ou erronés**  
Vérifiez le raccordement.  
Vérifiez la configuration du TC.
- **Puissances et facteurs de puissance et énergies erronés**  
Lancez la fonction de test du raccordement. (p.41)
- **Phases manquantes sur l'afficheur**  
Vérifiez la configuration du réseau. (p.17)

## • Assistance

- **Device switched off**  
Check auxiliary supply.
- **Backlight switched off**  
Check backlight configuration in set up menu. (p.18)
- **Voltage = 0**  
Verify the connections.
- **Current = 0 or incorrect**  
Verify the connections.  
Verify the configuration of CT's in set up.
- **Powers and power-factor and energies false**  
Use the test connection function. (p.41)
- **Phases missing on display**  
Check the network configuration  
(in set up menu). (p.17)

## • Assistenza

- **Apparecchio spento**  
Verificare l'alimentazione ausiliaria.
- **Retroilluminazione spenta**  
Verificare la configurazione della retroilluminazione. (p.18)
- **Tensioni = 0**  
Verificare il collegamento.
- **Correnti = 0 o errate**  
Verificare il collegamento.  
Verificare la configurazione dei TA.
- **Potenze e fattore di potenza ed energie errati**  
Lanciare la funzione di prova del collegamento. (p.41)
- **Fasi mancanti sullo schermo**  
Verificare la configurazione della rete. (p.17)

## • Asistencia

- **Aparato apagado**  
Verificar la alimentación auxiliar.
- **Retroiluminación apagada**  
Verificar la configuración del display retroiluminado. (p.18)
- **Tensiones = 0**  
Verificar las conexiones.
- **Intensidades = 0 o erróneas**  
Verificar las conexiones.  
Verificar la configuración del TC.
- **Potencias, factor de potencia y energías erróneas**  
Ejecutar la función test de conexión. (p.41)
- **Ausencia de fases en el display**  
Verificar la configuración de la red. (p.17)

## • Assistência

- **Aparelho apagado**  
Verificar a alimentação auxiliar.
- **Retroiluminação apagado**  
Verificar tem configuração do retroiluminação. (p.18)
- **Tensões = 0**  
Verificar a conexão.
- **Correntes = 0 o errados**  
Verificar a conexão.  
Verificar a configuração do TC.
- **Potências, fator de potência e energias errados**  
Lançar a função de teste da conexão. (p.41)
- **Fases em falta sobre display**  
Verificar a configuração da rede. (p.17)

## • Caractéristiques techniques

<b>Boîtier</b>	
Dimensions :	96 x 96 x 62 mm
Raccordement :	2,5 mm <sup>2</sup> pour les borniers débrochables (tension et modules) et 4 mm <sup>2</sup> pour les fixes (actuels)
Indice de protection:	Face avant IP54, Bornes IP20
Poids:	285 g
<b>Afficheur</b>	
Type:	LCD avec rétroéclairage
<b>Mesure</b>	
Réseau triphasé (3 ou 4 fils), biphasé (2 fils) et monophasé	
<b>Tension (TRMS)</b>	
Mesure directe:	Phase/Phase: 80 ÷ 500 V AC Phase/neutre: 50 ÷ 290 V AC
Mesure à partir de TP:	• Primaire : jusqu'à 1200 V
Affichage:	de 0 à 1200 V
Période d'actualisation:	0,2 s
<b>Courant (TRMS)</b>	
A partir du TC avec un:	• Primaire : jusqu'à 9 999 A • Secondaire : 1 ou 5 A
Courant minimum de mesure:	5 mA
Consommation des entrées:	≤ 1 VA
Affichage:	0,005 A ÷ 10 kA (x/1 A) o 0,005 A ÷ 50 kA (x/5 A)
Surcharge permanente:	1,2 I <sub>n</sub>
Surcharge intermittente:	20 I <sub>n</sub> pendant 0,5 s
Période d'actualisation:	0,2 s
Rapport maximum CT x VT	99.990
<b>Puissances</b>	
Totales	0 ÷ 9999 kW / kvar / kVA 0 ÷ 9999 MW / Mvar / MVA
Période d'actualisation	0,2 s
<b>Frequence</b>	
Période d'actualisation	45,0 ÷ 65,0 Hz
Période d'actualisation	0,2 s
<b>Sortie relais</b>	
Type	Optorelays avec contact SPST-NO libre de potentiel
Tension	Max. 27 VAC/DC
Courant	Max. 50 mA
<b>Conditions d'utilisation</b>	
Température de fonctionnement:	(-5 °C) ÷ (55 °C) [23 °F ÷ 131 °F]
Température de stockage:	(-25 °C) ÷ (70 °C) [-13 °F ÷ 158 °F]
Humidité relative:	Convient pour les climats tropicaux



## • Caractéristiques techniques

<b>Marquage CE</b>	
Le produit <b>4 120 52</b> satisfait aux : <ul style="list-style-type: none"> <li>• dispositions de la directive européenne sur la compatibilité électromagnétique (EMC) n° 2004/108/EC</li> <li>• à la directive basse tension n° 73/23/CEE du 19 février 1973 modifié par la directive n° 93/68/CEE du 22 juillet 1993, modifié par la directive n° 2006/95/CE.</li> </ul>	
<b>Compatibilité électromagnétique</b>	
Immunité aux décharges électrostatiques :	IEC 61000-4-2 - Niveau III
Immunité aux champs électromagnétiques rayonnés :	IEC 61326-1 - Niveau III
Immunité aux transitoires rapides en salve :	IEC 61000-4-4 - Niveau IV
Immunité aux ondes de choc :	IEC 61000-4-5 - Niveau IV
Immunité aux perturbations induites par les champs radioélectriques :	IEC 61326 -1 - Niveau III
Emissions conduites et rayonnées :	IEC/EN 61326-1, Classe B
Immunité aux creux et coupures brèves de tension :	IEC 61000-4-11
<b>Climat</b>	
Température de fonctionnement :	IEC 60068-2-1/IEC 60068-2-2
Température de stockage :	IEC 60068-2-1/IEC 60068-2-2
Humidité:	IEC 60068-2-30
Brouillards salins :	IEC 60068-2-52
<b>Caractéristiques mécaniques</b>	
Vibration comprise entre 10 et 50 Hz :	IEC 60068-2-6
<b>Isolation</b>	
Catégorie d'installation :	III
Degré de pollution :	2
Tension de choc assignée :	onde 1,2 / 50µs 0,5J: 6kV
Face avant :	Classe II
Sécurité électrique :	IEC 61010-1

## • Caractéristiques techniques

Conformité IEC 61557-12 Edition 1 (08/2007)			
Caractéristique du PMD			
Type de caractéristique	Valeurs caractéristiques possibles	Autres caractéristiques complémentaires	
Fonction d'évaluation de la qualité de l'alimentation	-	-	
Classification des PMD	SD / SS	-	
Température	K55	-	
Humidité + Altitude	Conditions standard	-	
Classe de performance de fonctionnement de la Puissance Active et de l'Énergie Active	0,5	-	
Caractéristiques des fonctions			
Symbole des fonctions	Classe de performance de fonctionnement, conformément à la IEC 61557-12	Plage de mesure	Autres caractéristiques complémentaires
<b>P</b>	0,5	0,01 ÷ 1,2 A (x/1 A) 0,05 ÷ 6 A (x/5 A)	
<b>Q<sub>A</sub>, Q<sub>V</sub></b>	1	0,01 ÷ 1,2 A (x/1 A) 0,05 ÷ 6 A (x/5 A)	
<b>S<sub>A</sub>, S<sub>V</sub></b>	1	0,01 ÷ 1,2 A (x/1 A) 0,05 ÷ 6 A (x/5 A)	
<b>E<sub>a</sub></b>	0,5	0 ÷ 9999999,9 MWh	0,01 ÷ 1,2 A (x/1 A) 0,05 ÷ 6 A (x/5 A)
<b>E<sub>TA</sub>, E<sub>TV</sub></b>	1	0 ÷ 9999999,9 Mvarh	0,01 ÷ 1,2 A (x/1 A) 0,05 ÷ 6 A (x/5 A)
<b>E<sub>apA</sub>, E<sub>apV</sub></b>	-	-	
<b>f</b>	± 0,1 Hz	45 ÷ 65 Hz	
<b>I</b>	0,5	0,01 ÷ 1,2 A (x/1 A) 0,05 ÷ 6 A (x/5 A)	
<b>I<sub>N</sub>, I<sub>NC</sub></b>	2	0,1 ÷ 1,2 A (x/1 A) 0,1 ÷ 6 A (x/5 A)	
<b>U</b>	0,5	30 ÷ 300 V (Ph/N) 50 ÷ 500 V (Ph/Ph)	
<b>P<sub>FA</sub>, P<sub>FV</sub></b>	0,5	0,5 ind ÷ 0,8 cap	
<b>P<sub>str</sub>, P<sub>It</sub></b>	-	-	
<b>U<sub>dip</sub></b>	-	-	
<b>U<sub>swl</sub></b>	-	-	
<b>U<sub>tr</sub></b>	-	-	
<b>U<sub>int</sub></b>	-	-	
<b>U<sub>nba</sub></b>	-	-	
<b>U<sub>nb</sub></b>	-	-	
<b>U<sub>h</sub></b>	1	30 ÷ 300 V (Ph/N) 50 ÷ 500 V (Ph/Ph)	
<b>THD<sub>u</sub></b>	1	30 ÷ 300 V (Ph/N) 50 ÷ 500 V (Ph/Ph)	
<b>THD - R<sub>u</sub></b>	-	-	
<b>I<sub>h</sub></b>	1	0,1 ÷ 1,2 A (x/1 A) 0,1 ÷ 6 A (x/5 A)	
<b>THD<sub>i</sub></b>	1	0,1 ÷ 1,2 A (x/1 A) 0,1 ÷ 6 A (x/5 A)	
<b>THD-R<sub>i</sub></b>	-	-	
<b>M<sub>sv</sub></b>	-	-	

## • Caractéristiques techniques

Conformité IEC 61557-12 Edition 1 (08/2007)			
Caractéristiques des "fonctions d'évaluation de la qualité de l'alimentation"			
Symbole des fonctions	Classe de performance de fonctionnement, conformément à la IEC 61557-12	Plage de mesure	Autres caractéristiques complémentaires
<b>f</b>	± 0,1 Hz	45 ÷ 65 Hz	
<b>I</b>	0,5	0,01 ÷ 1,2 A (x/1 A) 0,05 ÷ 6 A (x/5 A)	
<b>I<sub>N</sub>, I<sub>Nc</sub></b>	2	0,1 ÷ 1,2 A (x/1 A) 0,1 ÷ 6 A (x/5 A)	
<b>U</b>	0,5	30 ÷ 300 V (Ph/N) 50 ÷ 500 V (Ph/Ph)	
<b>P<sub>st</sub>, P<sub>It</sub></b>	-	-	
<b>U<sub>dip</sub></b>	-	-	
<b>U<sub>swl</sub></b>	-	-	
<b>U<sub>int</sub></b>	-	-	
<b>U<sub>nba</sub></b>	-	-	
<b>U<sub>nb</sub></b>	-	-	
<b>U<sub>h</sub></b>	1	30 ÷ 300 V (Ph/N) 50 ÷ 500 V (Ph/Ph)	
<b>I<sub>h</sub></b>	1	0,1 ÷ 1,2 A (x/1 A) 0,1 ÷ 6 A (x/5 A)	
<b>Msv</b>	-	-	

## • Technical characteristics

<b>Case</b>	
Dimensions:	96 x 96 x 62 mm
Connection:	2.5 mm <sup>2</sup> for removable terminal blocks (voltage and modules) and 4 mm <sup>2</sup> for fixed terminals (current)
IP index:	Front IP54, terminals IP20
Weight:	285 g
<b>Display</b>	
Type:	Backlighted LCD display
<b>Measurements</b>	
Three-phase (3 or 4 wires), two-phase (2 wire) and single-phase networks	
<b>Voltage (TRMS)</b>	
Direct measurement:	80 ÷ 500 V AC (phase/phase) 50 ÷ 290 V AC (phase/neutral)
Measurement via PT:	• Primary: up to 1200 V
Display and resolution	0 ÷ 1200 V
Update period:	0,2 s
<b>Current (TRMS)</b>	
Via CT with:	• Primary: up to 9 999 A • Secondary: 1 or 5 A
Minimum measuring current	5 mA
Input consumption:	≤ 1 VA
Display:	0,005 A ÷ 10 kA (x/1 A) o 0,005 A ÷ 50 kA (x/5 A)
Permanent overload:	1,2 I <sub>n</sub>
Intermittent overload:	20 I <sub>n</sub> per 0,5 s
Update period:	0,2 s
Maximum ratio CT x VT	99.990
<b>Power</b>	
Totale	0 ÷ 9999 kW / kvar / kVA 0 ÷ 9999 MW / Mvar / MVA
Update period:	0,2 s
<b>Frequency</b>	
Update period:	0,2 s
<b>Relay output</b>	
Typo	Optorelays with potential-free SPST-NO contact
Voltage	Max. 27 VAC/DC
Current	Max. 50 mA
<b>Operating conditions</b>	
Operating temperature:	(-5 °C) ÷ (55 °C) [23 °F ÷ 131 °F]
Storage temperature:	(-25 °C) ÷ (70 °C) [-13 °F ÷ 158 °F]
Relative humidity:	Suitable for tropical climates

## • Technical characteristics

<b>CE Marking</b>	
<p>The <b>4 120 52</b> product complies with:</p> <ul style="list-style-type: none"> <li>• The requirements of the European directive on electromagnetic compatibility (EMC) n° 2004/108/EC</li> <li>• Low voltage directive no. 73/23/CEE dated 19 February 1973, modified by directive no. 93/68/CEE dated 22 July 1993 modified by directive n° 2006/95/CE.</li> </ul>	
<b>Electromagnetic compatibility</b>	
Immunity to electrostatic discharges:	IEC 61000-4-2 - Level III
Immunity to radiated radio-frequency fields:	IEC 61326-1 - Level III
Immunity to electrical fast transients/bursts:	IEC 61000-4-4 - Level IV
Immunity to surge immunity:	IEC 61000-4-5 - Level IV
Immunity to conducted disturbances:	IEC 61326-1 - Level III
Conducted and radiated emissions:	IEC/EN 61326-1, Class B
Immunity to voltage dips and short interruptions:	IEC 61000-4-11
<b>Climate</b>	
Operating-temperature range:	IEC 60068-2-1/IEC 60068-2-2
Storage temperature range:	IEC 60068-2-1/IEC 60068-2-2
Humidity:	IEC 60068-2-30
Saling fog:	IEC 60068-2-52
<b>Mechanical characteristics</b>	
Vibration from 10 to 50 Hz:	IEC 60068-2-6
<b>Insulation</b>	
Installation category:	III
Degree of pollution::	2
Rated impulse withstand voltage:	wave 1,2 / 50µs 0,5J: 6kV
Front face:	Class II
Electric safety:	IEC 61010-1

## • Technical characteristics

Conformity IEC 61557-12 Edition 1 (08/2007)			
PMD Characteristics			
Type of characteristic	Specification values	Other complementary characteristics	
Power quality assessment function	-	-	
Classification of PMD	SD / SS	-	
Temperature	K55	-	
Humidity + Altitude	Standard conditions	-	
Active Power and Active Energy function performance class	0,5	-	
Characteristics of functions			
Function symbols	Function performance class according to IEC 61557-12	Measuring range	Other complementary characteristics
<b>P</b>	0,5	0,01 ÷ 1,2 A (x/1 A) 0,05 ÷ 6 A (x/5 A)	
<b>Q<sub>A</sub>, Q<sub>V</sub></b>	1	0,01 ÷ 1,2 A (x/1 A) 0,05 ÷ 6 A (x/5 A)	
<b>S<sub>A</sub>, S<sub>V</sub></b>	1	0,01 ÷ 1,2 A (x/1 A) 0,05 ÷ 6 A (x/5 A)	
<b>E<sub>a</sub></b>	0,5	0 ÷ 9999999,9 MWh	0,01 ÷ 1,2 A (x/1 A) 0,05 ÷ 6 A (x/5 A)
<b>E<sub>rA</sub>, E<sub>rV</sub></b>	1	0 ÷ 9999999,9 Mvarh	0,01 ÷ 1,2 A (x/1 A) 0,05 ÷ 6 A (x/5 A)
<b>E<sub>apA</sub>, E<sub>apV</sub></b>	-	-	
<b>f</b>	± 0,1 Hz	45 ÷ 65 Hz	
<b>I</b>	0,5	0,01 ÷ 1,2 A (x/1 A) 0,05 ÷ 6 A (x/5 A)	
<b>I<sub>N</sub>, I<sub>NC</sub></b>	2	0,1 ÷ 1,2 A (x/1 A) 0,1 ÷ 6 A (x/5 A)	
<b>U</b>	0,5	30 ÷ 300 V (Ph/N) 50 ÷ 500 V (Ph/Ph)	
<b>P<sub>FA</sub>, P<sub>FV</sub></b>	0,5	0,5 ind ÷ 0,8 cap	
<b>P<sub>str</sub>, P<sub>It</sub></b>	-	-	
<b>U<sub>dip</sub></b>	-	-	
<b>U<sub>swl</sub></b>	-	-	
<b>U<sub>tr</sub></b>	-	-	
<b>U<sub>int</sub></b>	-	-	
<b>U<sub>nba</sub></b>	-	-	
<b>U<sub>nb</sub></b>	-	-	
<b>U<sub>h</sub></b>	1	30 ÷ 300 V (Ph/N) 50 ÷ 500 V (Ph/Ph)	
<b>THD<sub>u</sub></b>	1	30 ÷ 300 V (Ph/N) 50 ÷ 500 V (Ph/Ph)	
<b>THD - R<sub>u</sub></b>	-	-	
<b>I<sub>h</sub></b>	1	0,1 ÷ 1,2 A (x/1 A) 0,1 ÷ 6 A (x/5 A)	
<b>THD<sub>i</sub></b>	1	0,1 ÷ 1,2 A (x/1 A) 0,1 ÷ 6 A (x/5 A)	
<b>THD-R<sub>i</sub></b>	-	-	
<b>M<sub>sv</sub></b>	-	-	

## • Technical characteristics

Conformity IEC 61557-12 Edition 1 (08/2007)			
Characteristics of "power quality assessment functions"			
Function symbols	Function performance class according to IEC 61557-12	Measuring range	Other complementary characteristics
<b>f</b>	± 0,1 Hz	45 ÷ 65 Hz	
<b>I</b>	0,5	0,01 ÷ 1,2 A (x/1 A) 0,05 ÷ 6 A (x/5 A)	
<b>I<sub>N</sub> I<sub>Nc</sub></b>	2	0,1 ÷ 1,2 A (x/1 A) 0,1 ÷ 6 A (x/5 A)	
<b>U</b>	0,5	30 ÷ 300 V (Ph/N) 50 ÷ 500 V (Ph/Ph)	
<b>P<sub>str</sub> P<sub>It</sub></b>	-	-	
<b>U<sub>dip</sub></b>	-	-	
<b>U<sub>swl</sub></b>	-	-	
<b>U<sub>int</sub></b>	-	-	
<b>U<sub>nba</sub></b>	-	-	
<b>U<sub>nb</sub></b>	-	-	
<b>U<sub>h</sub></b>	1	30 ÷ 300 V (Ph/N) 50 ÷ 500 V (Ph/Ph)	
<b>I<sub>h</sub></b>	1	0,1 ÷ 1,2 A (x/1 A) 0,1 ÷ 6 A (x/5 A)	
<b>Msv</b>	-	-	

## • Caratteristiche tecniche

<b>Involucro</b>	
Dimensioni	96 x 96 x 62 mm
Collegamenti	2,5 mm <sup>2</sup> per le morsettiere staccabili (tensione e moduli) e da 4 mm <sup>2</sup> per quelle fisse (correnti)
Grado di protezione:	Frontale IP54, Morsetti IP20
Peso:	285 g
<b>Display</b>	
Tipo:	LCD retroilluminato
<b>Misura</b>	
Rete trifase (3 o 4 fili), bifase (2 fili) e monofase	
<b>Tensione (TRMS)</b>	
Misura diretta	Fase/fase: da 80 ÷ 500 V AC Fase/neutro: da 50 ÷ 290 V AC
Misura attraverso un TV:	• Primario: fino a 1200 V
Visualizzazione e risoluzione	0 ÷ 1200 V
Periodo di attualizzazione	0,2 s
<b>Corrente (TRMS)</b>	
Ingresso da TA con:	• Primario: fino a 9 999 A • Secondario: 1 o 5 A
Corrente minima di misura	5 mA
Consumo delle entrate	≤ 1 VA
Visualizzazione	0,005 A ÷ 10 kA (x/1 A) o 0,005 A ÷ 50 kA (x/5 A)
Sovraccarico permanente	1,2 I <sub>n</sub>
Sovraccarico transitorio	20 I <sub>n</sub> per 0,5 s
Frequenza di aggiornamento	0,2 s
Rapporto massimo CT x VT	99.990
<b>Potenze</b>	
Totale	0 ÷ 9999 kW / kvar / kVA 0 ÷ 9999 MW / Mvar / MVA
Periodo di attualizzazione	0,2 s
<b>Frequenza</b>	
Periodo di attualizzazione	0,2 s
<b>Uscita relè</b>	
Tipo	Optorelè con contatto SPST-NO libero da potenziale
Tensione	Max. 27 VAC/DC
Corrente	Max. 50 mA
<b>Condizioni di utilizzo</b>	
Temperatura di funzionamento	(-5 °C) ÷ (55 °C) [23 °F ÷ 131 °F]
Temperatura di immagazzinamento	(-25 °C) ÷ (70 °C) [-13 °F ÷ 158 °F]
Umidità relativa massima	Adatto all'utilizzo in climi tropicali



## • Caratteristiche tecniche

Marcatura CE	
Le centrali di misura <b>4 120 52</b> sono conformi:	
<ul style="list-style-type: none"> <li>• alle disposizioni della Direttiva Europea sulla compatibilità elettromagnetica (EMC) n° 2004/108/EC</li> <li>• alla Direttiva bassa tensione n° 73/23 CEE del 19 febbraio 1973 modificata dalla direttiva n° 93/68/CEE del 22 luglio 1993, modificata dalla Direttiva n° 2006/95/CE</li> </ul>	
Compatibilità elettromagnetica	
Immunità alle scariche elettrostatiche	IEC 61000-4-2 - Level III
Immunità ai campi irradiati	IEC 61326-1 - Level III
Immunità ai transitori elettrici veloci/bursts	IEC 61000-4-4 - Level IV
Immunità agli impulsi ad alta energia	IEC 61000-4-5 - Level IV
Immunità ai disturbi condotti	IEC 61326-1 - Level III
Emissioni condotte e irradiate	IEC/EN 61326-1, Classe B
Immunità ai buchi e alle interruzioni brevi di tensione	IEC 61000-4-11
Climatiche	
Temperatura di funzionamento:	IEC 60068-2-1/IEC 60068-2-2
Temperatura di immagazzinamento:	IEC 60068-2-1/IEC 60068-2-2
Umidità:	IEC 60068-2-30
Nebbia salina:	IEC 60068-2-52
Caratteristiche meccaniche	
Vibrazioni da 10 a 50 Hz:	IEC 60068-2-6
Isolamento	
Categoria di Installazione:	III
Grado di inquinamento:	2
Tenuta all'impulso:	onda 1,2 / 50µs 0,5J: 6kV
Superficie frontale:	Classe II
Sicurezza elettrica:	IEC 61010-1

## • Caratteristiche tecniche

Conformità alla IEC 61557-12 Edizione 1 (08/2007)			
Caratteristiche del PMD			
Tipo di caratteristica	Valore della caratteristica	Altre caratteristiche complementari	
Funzione di valutazione della Qualità dell'alimentazione	-	-	
Classificazione del PMD	SD / SS	-	
Temperatura	K55	-	
Umidità + Altitudine	Condizioni Standard	-	
Classe di prestazione delle funzioni Energia Attiva e Potenza Attiva	0,5	-	
Caratteristiche delle funzioni			
Simboli delle funzioni	Classe di prestazione della funzione, secondo la norma IEC 61557-12	Intervallo di misura	Altre caratteristiche complementari
<b>P</b>	0,5	0,01 ÷ 1,2 A (x/1 A) 0,05 ÷ 6 A (x/5 A)	
<b>Q<sub>A</sub>, Q<sub>V</sub></b>	1	0,01 ÷ 1,2 A (x/1 A) 0,05 ÷ 6 A (x/5 A)	
<b>S<sub>A</sub>, S<sub>V</sub></b>	1	0,01 ÷ 1,2 A (x/1 A) 0,05 ÷ 6 A (x/5 A)	
<b>E<sub>a</sub></b>	0,5	0 ÷ 9999999,9 MWh	0,01 ÷ 1,2 A (x/1 A) 0,05 ÷ 6 A (x/5 A)
<b>E<sub>rA</sub>, E<sub>rV</sub></b>	1	0 ÷ 9999999,9 Mvarh	0,01 ÷ 1,2 A (x/1 A) 0,05 ÷ 6 A (x/5 A)
<b>E<sub>apA</sub>, E<sub>apV</sub></b>	-	-	
<b>f</b>	± 0,1 Hz	45 ÷ 65 Hz	
<b>I</b>	0,5	0,01 ÷ 1,2 A (x/1 A) 0,05 ÷ 6 A (x/5 A)	
<b>I<sub>N</sub>, I<sub>Nc</sub></b>	2	0,1 ÷ 1,2 A (x/1 A) 0,1 ÷ 6 A (x/5 A)	
<b>U</b>	0,5	30 ÷ 300 V (Ph/N) 50 ÷ 500 V (Ph/Ph)	
<b>P<sub>FA</sub>, P<sub>FV</sub></b>	0,5	0,5 ind ÷ 0,8 cap	
<b>P<sub>str</sub>, P<sub>It</sub></b>	-	-	
<b>U<sub>dip</sub></b>	-	-	
<b>U<sub>swl</sub></b>	-	-	
<b>U<sub>tr</sub></b>	-	-	
<b>U<sub>int</sub></b>	-	-	
<b>U<sub>nba</sub></b>	-	-	
<b>U<sub>nb</sub></b>	-	-	
<b>U<sub>h</sub></b>	1	30 ÷ 300 V (Ph/N) 50 ÷ 500 V (Ph/Ph)	
<b>THD<sub>u</sub></b>	1	30 ÷ 300 V (Ph/N) 50 ÷ 500 V (Ph/Ph)	
<b>THD - R<sub>u</sub></b>	-	-	
<b>I<sub>h</sub></b>	1	0,1 ÷ 1,2 A (x/1 A) 0,1 ÷ 6 A (x/5 A)	
<b>THD<sub>i</sub></b>	1	0,1 ÷ 1,2 A (x/1 A) 0,1 ÷ 6 A (x/5 A)	
<b>THD-R<sub>i</sub></b>	-	-	
<b>M<sub>sv</sub></b>	-	-	

## • Caratteristiche tecniche

Conformità alla IEC 61557-12 Edizione 1 (08/2007)			
Caratteristiche delle "funzioni di valutazione della qualità dell'alimentazione"			
Simboli delle funzioni	Classe di prestazione della funzione, secondo la norma IEC 61557-12	Intervallo di misura	Altre caratteristiche complementari
<b>f</b>	± 0,1 Hz	45 ÷ 65 Hz	
<b>I</b>	0,5	0,01 ÷ 1,2 A (x/1 A) 0,05 ÷ 6 A (x/5 A)	
<b>I<sub>N</sub>, I<sub>Nc</sub></b>	2	0,1 ÷ 1,2 A (x/1 A) 0,1 ÷ 6 A (x/5 A)	
<b>U</b>	0,5	30 ÷ 300 V (Ph/N) 50 ÷ 500 V (Ph/Ph)	
<b>P<sub>str</sub>, P<sub>lt</sub></b>	-	-	
<b>U<sub>dip</sub></b>	-	-	
<b>U<sub>swl</sub></b>	-	-	
<b>U<sub>int</sub></b>	-	-	
<b>U<sub>nba</sub></b>	-	-	
<b>U<sub>nb</sub></b>	-	-	
<b>U<sub>h</sub></b>	1	30 ÷ 300 V (Ph/N) 50 ÷ 500 V (Ph/Ph)	
<b>I<sub>h</sub></b>	1	0,1 ÷ 1,2 A (x/1 A) 0,1 ÷ 6 A (x/5 A)	
<b>Msv</b>	-	-	

## • Características técnicas

<b>Caja</b>	
Dimensiones:	96 x 96 x 62 mm
Conexión	2,5 mm <sup>2</sup> para los terminales extraíbles (voltajes y módulos) y 4 mm <sup>2</sup> para los fijos (corrientes)
Índice de protección:	Frente IP54, Terminales IP20
Peso:	285 g
<b>Visualizador</b>	
Type:	LCD con retroiluminación
<b>Medidas</b>	
Red trifásica (3 o 4 hilos), bifásica (2 hilos) y monofásica	
<b>Tensión (TRMS)</b>	
Medida directa:	Fase/fase 80 ÷ 500 V AC Fase/neutro 50 ÷ 290 V AC
Medida a partir de TP:	• Primario : hasta 1200 V
Visualización y resolución	de 0 a 1200 V
Periodo de actualización:	0,2 s
<b>Intensidad (TRMS)</b>	
A partir de transformador de intensidad con un:	• Primario : hasta 9 999 A • Secundario: 1 o 5 A
Corriente mínima de medida	5 mA
Consumo des entradas:	≤ 1 VA
Visualización:	0,005 A ÷ 10 kA (x/1 A) o 0,005 A ÷ 50 kA (x/5 A)
Sobrecarga permanente:	1,2 I <sub>n</sub>
Sobrecarga intermitente:	20 I <sub>n</sub> durante 0,5 s
Periodo de actualización:	0,2 s
Relación máxima CT x VT	99.990
<b>Potencias</b>	
Totales	0 ÷ 9999 kW / kvar / kVA 0 ÷ 9999 MW / Mvar / MVA
Periodo de actualización:	0,2 s
<b>Frecuencia</b>	
Periodo de actualización:	45,0 ÷ 65, 0 Hz
Periodo de actualización:	0,2 s
<b>Salida relé</b>	
Tipo	Relé óptico con contacto SPST-NA libre de potencial
Tensión	Max. 27 VAC/DC
Corriente	Max. 50 mA
<b>Condiciones de utilización</b>	
Temperatura de funcionamiento:	(-5 °C) ÷ (55 °C) [23 °F ÷ 131 °F]
Temperatura de almacenamiento:	(-25 °C) ÷ (70 °C) [-13 °F ÷ 158 °F]
Humedad relativa:	Adecuado para climas tropicales

## • Características técnicas

<b>Marcado CE</b>	
El producto <b>4 120 52</b> cumple con:	
<ul style="list-style-type: none"> <li>• Los requisitos de la Directiva Europea sobre la compatibilidad electromagnética (EMC) n ° 2004/108/CE.</li> <li>• Directiva de Baja Tensión no. 73/23/CEE del 19 de febrero 1973, modificada por la Directiva 93/68/CEE del 22 de julio 1993, modificada por la Directiva n ° 2006/95/CE.</li> </ul>	
<b>Compatibilidad electromagnética</b>	
Inmunidad a las descargas electrostáticas:	IEC 61000-4-2 - Nivel III
Inmunidad a los campos radiados en radiofrecuencia:	IEC 61326-1 - Nivel III
inmunidad a los transitorios eléctricos rápidos en ráfagas:	IEC 61000-4-4 - Nivel IV
Inmunidad a impulsos de alta energía:	IEC 61000-4-5 - Nivel IV
Inmunidad a las perturbaciones conducidas:	IEC 61326-1 - Nivel III
Emisiones conducidas y radiadas:	IEC/EN 61326-1, Clase B
Inmunidad a los huecos de tensión e interrupciones breves:	IEC 61000-4-11
<b>Climat</b>	
Rango de temperatura de funcionamiento:	IEC 60068-2-1/IEC 60068-2-2
Temperatura de almacenamiento	IEC 60068-2-1/IEC 60068-2-2
Humedad:	IEC 60068-2-30
Niebla salina:	IEC 60068-2-52
<b>Características mecánicas</b>	
Vibración de 10 a 50 Hz:	IEC 60068-2-6
<b>Aislamiento</b>	
Categoría de instalación:	III
Grado de polución:	2
Resistencia al impulso de tensión:	onda 1,2 / 50µs 0,5J: 6kV
Frente	Clase II
Seguridad eléctrica:	IEC 61010-1

## • Características técnicas

Conformidad con IEC 61557-12 Edition 1 (08/2007)			
Características del PMD			
Tipo de característica	Valor de la característica	Otras características complementarias	
Funcion de evaluacion de la calidad de la alimentacion	-	-	
Clasificacion de los PMD	SD/SS	-	
Temperatura	K55	-	
Humedad + Altitud	Condiciones estándar	-	
Clase de rendimiento de funcionamiento de la Potencia Activa y de la Energia Activa	0,5	-	
Características de las funciones			
Símbolo de las funciones	Clase de rendimiento de funcionamiento, según la norma IEC 61557-12	Rango de medición	Otras características complementarias
$P$	0,5	0,01 ÷ 1,2 A (x/1 A) 0,05 ÷ 6 A (x/5 A)	
$Q_A, Q_V$	1	0,01 ÷ 1,2 A (x/1 A) 0,05 ÷ 6 A (x/5 A)	
$S_A, S_V$	1	0,01 ÷ 1,2 A (x/1 A) 0,05 ÷ 6 A (x/5 A)	
$E_a$	0,5	0 ÷ 9999999,9 MWh	0,01 ÷ 1,2 A (x/1 A) 0,05 ÷ 6 A (x/5 A)
$E_{rA}, E_{rV}$	1	0 ÷ 9999999,9 Mvarh	0,01 ÷ 1,2 A (x/1 A) 0,05 ÷ 6 A (x/5 A)
$E_{apA}, E_{apV}$	-	-	
$f$	± 0,1 Hz	45 ÷ 65 Hz	
$I$	0,5	0,01 ÷ 1,2 A (x/1 A) 0,05 ÷ 6 A (x/5 A)	
$I_N, I_{nc}$	2	0,1 ÷ 1,2 A (x/1 A) 0,1 ÷ 6 A (x/5 A)	
$U$	0,5	30 ÷ 300 V (Ph/N) 50 ÷ 500 V (Ph/Ph)	
$P_{FA}, P_{FV}$	0,5	0,5 ind ÷ 0,8 cap	
$P_{st}, P_{It}$	-	-	
$U_{dip}$	-	-	
$U_{swl}$	-	-	
$U_{tr}$	-	-	
$U_{int}$	-	-	
$U_{nba}$	-	-	
$U_{nb}$	-	-	
$U_h$	1	30 ÷ 300 V (Ph/N) 50 ÷ 500 V (Ph/Ph)	
$THD_u$	1	30 ÷ 300 V (Ph/N) 50 ÷ 500 V (Ph/Ph)	
$THD - R_u$	-	-	
$I_h$	1	0,1 ÷ 1,2 A (x/1 A) 0,1 ÷ 6 A (x/5 A)	
$THD_i$	1	0,1 ÷ 1,2 A (x/1 A) 0,1 ÷ 6 A (x/5 A)	
$THD-R_i$	-	-	
$M_{sv}$	-	-	

## • Características técnicas

Conformidad con IEC 61557-12 Edition 1 (08/2007)			
Características de las "funciones de evaluación de la calidad de la alimentación"			
Símbolo de las funciones	Clase de rendimiento de funcionamiento, según la norma IEC 61557-12	Rango de medición	Otras características complementarias
$f$	$\pm 0,1$ Hz	45 ÷ 65 Hz	
$I$	0,5	0,01 ÷ 1,2 A (x/1 A) 0,05 ÷ 6 A (x/5 A)	
$I_N$ $I_{NC}$	2	0,1 ÷ 1,2 A (x/1 A) 0,1 ÷ 6 A (x/5 A)	
$U$	0,5	30 ÷ 300 V (Ph/N) 50 ÷ 500 V (Ph/Ph)	
$P_{str}$ $P_{It}$	-	-	
$U_{dip}$	-	-	
$U_{swl}$	-	-	
$U_{int}$	-	-	
$U_{nba}$	-	-	
$U_{nb}$	-	-	
$U_h$	1	30 ÷ 300 V (Ph/N) 50 ÷ 500 V (Ph/Ph)	
$I_h$	1	0,1 ÷ 1,2 A (x/1 A) 0,1 ÷ 6 A (x/5 A)	
$M_{sv}$	-	-	

## • Características técnicas

<b>Caixa</b>	
Dimensões:	96 x 96 x 62 mm
Ligação:	2,5 mm <sup>2</sup> para os terminais removíveis (tensões e módulos) e 4 mm <sup>2</sup> para os fixos (correntes)
Índice de protecção:	Frontal IP54, Terminais IP20
Peso:	285 g
<b>Visualizador</b>	
Type:	LCD com retroiluminação
<b>Medidas</b>	
Rede trifásica (3 ou 4 fios), bifásica (2 fios) e monofásica	
<b>Tensão (TRMS)</b>	
Medida directa:	Fase/fase 80 ÷ 500 V AC Fase/neutro 50 ÷ 290 V AC
Medida a partir do transformador de tensão com um:	• Primário : até 1200 V
Visualização e resolução:	de 0 a 1200 V
Período de actualização:	0,2 s
<b>Corrente (TRMS)</b>	
A partir do transformador de corrente com um:	• Primário : até 9 999 A • Secundário: 1 ou 5 A
Corrente mínima de medida	5 mA
Consumo das entradas	≤ 1 VA
Visualização:	0,005 A ÷ 10 kA (x/1 A) o 0,005 A ÷ 50 kA (x/5 A)
Sobrecarga permanente:	1,2 I <sub>n</sub>
Sobrecarga intermitente:	20 I <sub>n</sub> per 0,5 s
Período de actualização:	0,2 s
Relatório máximo CT x VT	99.990
<b>Potências</b>	
Totais:	0 ÷ 9999 kW / kvar / kVA 0 ÷ 9999 MW / Mvar / MVA
Período de actualização:	0,2 s
<b>Frequência</b>	45,0 ÷ 65,0 Hz
Período de actualização:	0,2 s
<b>Saída relé</b>	
Tipo	Relé óptico com contato SPST-NO potencial livre
Tensão	Max. 27 VAC/DC
Corrente	Max. 50 mA
<b>Condições de utilização</b>	
Temperatura de funcionamento:	(-5 °C) ÷ (55 °C) [23 °F ÷ 131 °F]
Temperatura de armazenamento:	(-25 °C) ÷ (70 °C) [-13 °F ÷ 158 °F]
Humidade relativa:	Apropriado para climas tropicais



## • Características técnicas

<b>Marcação CE</b>	
O produto <b>4 120 52</b> está em conformidade com:	
<ul style="list-style-type: none"> <li>• Os requisitos da directiva europeia sobre a compatibilidade electromagnética (EMC) n° 2004/108/CE</li> <li>• Diretriz de Baixa Tensão n°73/23/CEE da 19 de fevereiro de 1973, alterada pela directiva n° 93/68/CEE da 22 de julho de 1993, alterada pela directiva n° 2006/95/CE.</li> </ul>	
<b>Compatibilidade electromagnética</b>	
Imunidade a las descargas electrostáticas:	IEC 61000-4-2 - Nível III
Imunidade aos campos irradiados na rádio-frequência:	IEC 61326-1 - Nível III
Imunidade a transientes eléctricos rápidos / explosões:	IEC 61000-4-4 - Nível IV
Imunidade a pulsos de alta energia:	IEC 61000-4-5 - Nível IV
Imunidade a perturbações conduzidas:	IEC 61326 -1 - Nível III
Emissões conduzidas e irradiadas:	IEC/EN 61326-1, Classe B
Imunidade a quedas de tensão e interrupções de curta duração:	IEC 61000-4-11
<b>Clima</b>	
Faixa de temperatura de funcionamento:	IEC 60068-2-1/IEC 60068-2-2
Temperatura de armazenamento:	IEC 60068-2-1/IEC 60068-2-2
Umidade:	IEC 60068-2-30
Névoa de sal:	IEC 60068-2-52
<b>Características mecânicas</b>	
Vibração de 10 a 50 Hz:	IEC 60068-2-6
<b>Isolação</b>	
Categoria de instalação:	III
Grau de poluição:	2
Tensão impulsos estável:	onda 1,2 / 50µs 0,5J: 6kV
Frontal:	Classe II
Segurança eléctrica:	IEC 61010-1

## • Características técnicas

Conformidade IEC 61557-12 Edition 1 (08/2007)			
Características do PMD			
Tipo de característica	Valor da característica	Outras características complementares	
Função de avaliação da qualidade da alimentação	-	-	
Classificação do PMD	SD / SS	-	
Temperatura	K55	-	
Humidade + Altitude	Condições padrão	-	
Classe de desempenho de funcionamento da Potência Ativa e da Energia Ativa	0,5	-	
Características das funções			
Símbolo das funções	Classe de desempenho de funcionamento, em conformidade com a norma IEC 61557-12	Intervalo de medição	Outras características complementares
P	0,5	0,01 ÷ 1,2 A (x/1 A) 0,05 ÷ 6 A (x/5 A)	
Q <sub>A</sub> , Q <sub>V</sub>	1	0,01 ÷ 1,2 A (x/1 A) 0,05 ÷ 6 A (x/5 A)	
S <sub>A</sub> , S <sub>V</sub>	1	0,01 ÷ 1,2 A (x/1 A) 0,05 ÷ 6 A (x/5 A)	
E <sub>a</sub>	0,5	0 ÷ 9999999,9 MWh	0,01 ÷ 1,2 A (x/1 A) 0,05 ÷ 6 A (x/5 A)
E <sub>rA</sub> , E <sub>rV</sub>	1	0 ÷ 9999999,9 Mvarh	0,01 ÷ 1,2 A (x/1 A) 0,05 ÷ 6 A (x/5 A)
E <sub>apA</sub> , E <sub>apV</sub>	-	-	
f	± 0,1 Hz	45 ÷ 65 Hz	
I	0,5	0,01 ÷ 1,2 A (x/1 A) 0,05 ÷ 6 A (x/5 A)	
I <sub>N</sub> , I <sub>Nc</sub>	2	0,1 ÷ 1,2 A (x/1 A) 0,1 ÷ 6 A (x/5 A)	
U	0,5	30 ÷ 300 V (Ph/N) 50 ÷ 500 V (Ph/Ph)	
P <sub>FA</sub> , P <sub>FV</sub>	0,5	0,5 ind ÷ 0,8 cap	
P <sub>str</sub> , P <sub>It</sub>	-	-	
U <sub>dip</sub>	-	-	
U <sub>swl</sub>	-	-	
U <sub>tr</sub>	-	-	
U <sub>int</sub>	-	-	
U <sub>nba</sub>	-	-	
U <sub>nb</sub>	-	-	
U <sub>h</sub>	1	30 ÷ 300 V (Ph/N) 50 ÷ 500 V (Ph/Ph)	
THD <sub>u</sub>	1	30 ÷ 300 V (Ph/N) 50 ÷ 500 V (Ph/Ph)	
THD - R <sub>u</sub>	-	-	
I <sub>h</sub>	1	0,1 ÷ 1,2 A (x/1 A) 0,1 ÷ 6 A (x/5 A)	
THD <sub>i</sub>	1	0,1 ÷ 1,2 A (x/1 A) 0,1 ÷ 6 A (x/5 A)	
THD-R <sub>i</sub>	-	-	
M <sub>sv</sub>	-	-	

## • Características técnicas

Conformidade IEC 61557-12 Edition 1 (08/2007)			
Características das "funções de avaliação da qualidade da alimentação"			
Símbolo das funções	Classe de desempenho de funcionamento, em conformidade com a norma IEC 61557-12	Intervalo de medição	Outras características complementares
<b>f</b>	± 0,1 Hz	45 ÷ 65 Hz	
<b>I</b>	0,5	0,01 ÷ 1,2 A (x/1 A) 0,05 ÷ 6 A (x/5 A)	
<b>I<sub>N</sub>, I<sub>Nc</sub></b>	2	0,1 ÷ 1,2 A (x/1 A) 0,1 ÷ 6 A (x/5 A)	
<b>U</b>	0,5	30 ÷ 300 V (Ph/N) 50 ÷ 500 V (Ph/Ph)	
<b>P<sub>st</sub>, P<sub>It</sub></b>	-	-	
<b>U<sub>dip</sub></b>	-	-	
<b>U<sub>swl</sub></b>	-	-	
<b>U<sub>int</sub></b>	-	-	
<b>U<sub>nba</sub></b>	-	-	
<b>U<sub>nb</sub></b>	-	-	
<b>U<sub>h</sub></b>	1	30 ÷ 300 V (Ph/N) 50 ÷ 500 V (Ph/Ph)	
<b>I<sub>h</sub></b>	1	0,1 ÷ 1,2 A (x/1 A) 0,1 ÷ 6 A (x/5 A)	
<b>Msv</b>	-	-	

## • Lexique des abréviations

1n1E	Réseau monophasé
3n3E	Réseau triphasé 4 fils, 3 capteurs
3-3E	Réseau triphasé 3 fils, 3 capteurs
3-2E	Réseau triphasé 3 fils, 2 capteurs
3n1E	Réseau triphasé 4 fils, 1 capteur
3-1E	Réseau triphasé 3 fils, 1 capteur
$\bar{\Sigma}$	Valeurs moyennes
$\Lambda$	Valeurs moyennes maximales
bASE Curr	Courant nominal au secondaire du transformateurs de courant
bLit	Rétro-éclairage
Ct	Rapport de transformation du TC
Cont	Contraste de l'afficheur
EACt POS	Energie active negative
ErEA POS	Energie réactive negative
EACt neg	Energie active negative
ErEA neg	Energie réactive negative
EnEr ACt PArt	Energie active partielle
EnEr rEAC PArt	Energie réactive partielle
Lin 1	Ligne 1
Lin 2	Ligne 2
Lin 3	Ligne 3
MAS	Valeur maximale / Alarme sur seuil haut
Min	Valeur minimum / Alarme sur seuil bas
PASS	Mot de passe
PF	Facteur de puissance
rES	Remise à zéro
rUn hoUr	Compteur horaire sur la puissance ou sur la tension
SyS	Type de réseau
THD A	THD % des courants de phase
THD V	THD % des tensions de phase ou composées
tIME	Temps d'intégration des Courants et Puissances
Ut	Rapport de transformation du TT
C485	Communication

Addr	Adresse de l'esclave
bAUd	Vitesse de communication en kbps
PAr	Parité de la trame de communication
nonE	Sans parité
EVE	Parité paire
odd	Parité impaire
out	Type de sortie
PULS tyPE	Affectation de la sortie impulsionnelle
EACt	Energie active (kWh)
ErEA	Energie réactive (kvarh)
PULS VAL	Poids de l'impulsion
PULS dUr	Durée de l'impulsion
ALrM tyPE	Type d'alarme
ALrM MEAS	Affectation de la sortie alarme / Valeur de seuil
U12, U23, U31	Tensions composées U12, U23, U31
U1, U2, U3	Tensions simples V1, V2, V3
I1, I2, I3	Courant I1, I2, I3
FrEq	Fréquence
ACt	Energie active (kWh)
rEat	Energie réactive (kvarh)
ALrM unit	Poin decimal
ALrM Sign	Signe
k	kilo (ex : kA = kilo ampères)
M	Méga (ex : MA = méga ampères)
nC	Relais normalement fermé
nO	Relais normalement ouvert
hYSt	Hystérésis
t On	"Temps de retard d'intervention de l'alarme (modalité ALrM) ou Temporisation du relais (modalité rMtt)"
t OFF	Temps de retard de rétablissement de l'alarme
rMtb	Commande de l'état du relais via RS485
rMtt	Commande de l'état du relais via la RS485 avec retour à l'état de repos.

## • Glossary of abbreviations

1n1E	Single-phase network
3n3E	Three-phase 4 wires network, 3 sensors
3-3E	Three-phase 3 wires network, 3 sensors
3-2E	Three-phase 3 wires network, 2 sensors
3n1E	Three-phase 4 wires network, 1 sensor
3-1E	Three-phase 3 wires network, 1 sensor
$\bar{\Sigma}$	Averag values
$\Lambda$	Maximum average values
bASE Curr	Rated current to the secondary of current transformers
bLit	Backlight LCD display
Ct	CT transformation ratio
Cont	Display contrast
EACt POS	Positive active energy
ErEA POS	Positive reactive energy
EACt neg	Negative active energy
ErEA neg	Negative reactive energy
EnEr ACt PArt	Partial active energy
EnEr rEAC PArt	Partial reactive energy
Lin 1	Line 1
Lin 2	Line 2
Lin 3	Line 3
MAS	MAX. value / Alarm on high threshold
Min	Min. value / Alrm on low threshold
PASS	Password
PF	Power factor
rES	Reset
rUn hoUr	Hour meter depending on power or voltage
SyS	Network type
THD A	Phase currents THD %
THD V	Phase or chained voltages THD %
tIME	Integration time of Currents and Powers
Ut	VT transformation ratio
C485	Communication

Addr	Slave address
bAUd	Speed of communication in kbps
PAr	Communication frame parity
nonE	Without parity
EVE n	Even parity
odd	Odd parity
out	Ouput type
PULS tyPE	Pulse output allocation
EACt	Active power (kWh)
ErEA	Reactive power (kvarh)
PULS VAL	Pulse value
PULS dUr	Pulse duration
ALrM tyPE	Alarm type
ALrM MEAS	Alarm output allocation / Trheshol value
U12, U23, U31	Phase-to-phase voltage U12, U23, U31
U1, U2, U3	Phase-to-neutral voltage V1, V2, V3
I1, I2, I3	Current I1, I2, I3
FrEq	Frequency
ACt	Active power (kWh)
rEat	Reactive power (kvarh)
ALrM unit	Decimal point
ALrM Sign	Sign
k	Kilo (e.g. : kA = kilo amps)
M	Mega (e.g. : MA = mega amps)
nC	Relay normally closed
nO	Relay normally open
hYSt	Hysteresis
t On	"Alarm intervention delay time (mode ALrM) or Timing relay (mode rMtt)"
t OFF	Alarm recovery delay time
rMtb	Relay status control via RS485
rMtt	Relay status control via RS485 with return to unenergised state

## • Elenco delle abbreviazioni

1n1E	Rete monofase
3n3E	Rete trifase 4 fili, 3 sensori
3-3E	Rete trifase 3 fili, 3 sensori
3-2E	Rete trifase 3 fili, 2 sensori
3n1E	Rete trifase 4 fili, 1 sensore
3-1E	Rete trifase 3 fili, 1 sensore
$\bar{\Sigma}$	Valori medi
$\Lambda$	09/10/201509/10/2015
bASE Curr	Corrente nominale al secondario del trasformatore di corrente
bLit	Retroilluminazione display
Ct	Rapporto di trasformazione TA
Cont	Contrasto display
EACt POS	Energia attiva positiva
ErEA POS	Energia reattiva positiva
EACt neg	Energia attiva negativa
ErEA neg	Energia reattiva negativa
EnEr ACt PArt	Energia attiva parziale
EnEr rEAC PArt	Energia reattiva parziale
Lin 1	Linea 1
Lin 2	Linea 2
Lin 3	Linea 3
MAS	Valore massimo / Allarme su soglia massima
Min	Valore minimo / Allarme su soglia minima
PASS	Codice d'accesso
PF	Fattore di potenza
rES	Reset
rUn hoUr	Avvio del contatore orario associato alla potenza o alla tensione
SyS	Tipo di rete
THD A	THD % delle correnti di fase
THD V	THD % delle tensioni di fase o concatenate
tIME	Tempo di integrazione delle Correnti e Potenze
Ut	Rapporto di trasformazione TV
C485	Comunicazione

Addr	Indirizzo
bAUd	velocità di comunicazioni in kbps
PAr	Parità
nonE	No parità
EVEEn	Pari
odd	Dispari
out	Tipo di uscita
PULS tyPE	Impostazione dell'uscita impulsi
EACt	Energia attiva (kWh)
ErEA	Energia reattiva positiva (kvarh)
PULS VAL	Peso dell'impulso
PULS dUr	Durata dell'impulso
ALrM tyPE	Tipo di allarme
ALrM MEAS	Impostazione dell'uscita allarme / Valore di soglia
U12, U23, U31	Tensioni concatenate U12, U23, U31
U1, U2, U3	Tensioni di fase V1, V2, V3
I1, I2, I3	Correnti I1, I2, I3
FrEq	Frequenza
ACt	Energia attiva (kWh)
rEat	Energia reattiva positiva (kvarh)
ALrM unit	Punto decimale
ALrM Sign	Segno
k	kilo (es. / kA = kilo Ampère)
M	Mega (es. / MA = Mega Ampère)
nC	Relé normalmente chiuso
nO	Relé normalmente aperto
hYSt	Isteresi
t On	Tempo di ritardo intervento allarme (modalità ALrM) o Temporizzazione del relé (Modalità rMtt)
t OFF	Tempo di ritardo ripristino allarme
rMtb	Comando dello stato dei relé tramite RS485
rMtt	Comando dello stato dei relé tramite RS485 con ritorno nello stato di riposo

## • Léxico de las abreviaciones

1n1E	Red monofásica
3n3E	Red trifásica 4 hilos, 3 sensores
3-3E	Red trifásica 3 hilos, 3 sensores
3-2E	Red trifásica 3 hilos, 2 sensores
3n1E	Red trifásica 4 hilos, 1 sensore
3-1E	Red trifásica 3 hilos, 1 sensore
$\bar{\Sigma}$	Valores medios
$\Lambda$	Valores medios máximos
bASE Curr	Intensidad nominal al secundario del transformador de intensidad
bLit	Retroiluminación pantalla LCD
Ct	Relación de transformación del TI
Cont	Contraste de la pantalla
EACt POS	Energía activa positiva
ErEA POS	Energía reactiva positiva
EACt neg	Energía activa negativa
ErEA neg	Energía reactiva negativa
EnEr ACt PArt	Energía activa parcial
EnEr rEAC PArt	Energía reactiva parcial
Lin 1	Línea 1
Lin 2	Línea 2
Lin 3	Línea 3
MAS	Valor máximo / Alarma en umbral alto
Min	Valor mínimo / Alarma en umbral bajo
PASS	Contraseña
PF	Factor de potencia
rES	Volver a cero
rUn hoUr	Contador horario configurado sobre la potencia o la tensión
SyS	Tipo de red
THD A	THD % de las corrientes de fase
THD V	THD % de las tensiones de fase o compuestas
tIME	Tiempo de integración de las Intensidades y Potencias
Ut	Relación de transformación del TT
C485	Comunicación

Addr	Dirección del esclavo
bAUd	Velocidad de comunicación en kbps
PAr	Paridad de la trama de comunicación
nonE	Sin paridad
EVE	Paridad par
odd	Paridad impar
out	Tipo de salida
PULS tyPE	Asignación de la salida de impulsos
EACt	Energía activa (kWh)
ErEA	Energía reactiva (kvarh)
PULS VAL	Peso del impulso
PULS dUr	Duración del impulso
ALrM tyPE	Tipo de alarma
ALrM MEAS	Asignación de la salida de alarma / Valor de umbral
U12, U23, U31	
U1, U2, U3	
I1, I2, I3	Intensidad I1, I2, I3
FrEq	Frecuencia
ACt	Energía activa (kWh)
rEat	Energía reactiva (kvarh)
ALrM unit	Ponto decimal
ALrM Sign	Signo
k	kilo (ej.: kA = kiloamperios)
M	Mega (ej.: MA = mega amperios)
nC	Relé normalmente cerrado
nO	Relé normalmente abierto
hYSt	Histéresis
t On	"Tiempo de retardo de la intervención de la alarma (modo ALrM) o Temporización del relé (modo rMtt)"
t OFF	Tiempo de retardo de restablecimiento de la alarma
rMtb	Mando del estado del relé a través del Bus RS485
rMtt	Mando del estado del relé a través del Bus RS485 con regreso al estado de reposo

## • Léxico das abreviaturas

1n1E	Rede monofásica
3n3E	Rede trifásica 4 condutores, 3 sensores
3-3E	Rede trifásica 3 condutores, 3 sensores
3-2E	Rede trifásica 3 condutores, 2 sensores
3n1E	Rede trifásica 4 condutores, 1 sensore
3-1E	Rede trifásica 3 condutores, 1 sensore
$\bar{\Sigma}$	Valores médios
$\Lambda$	Valores máximos médios
bASE Curr	Corrente nominal para o secundário do transformador de corrente
bLit	Retroiluminação ecrã LCD
Ct	Relação de transformação TI
Cont	Contraste do ecrã
EACt POS	Energia ativa positiva
ErEA POS	Energia reativa positiva
EACt neg	Energia ativa negativa
ErEA neg	Energia reativa negativa
EnEr ACt PArt	Energia ativa parcial
EnEr rEAC PArt	Energia reativa parcial
Lin 1	Linha 1
Lin 2	Linha 2
Lin 3	Linha 3
MAS	Valor máximo / Alarme em alta limiar
Min	Valor mínimo / Alarme em baixo limiar
PASS	Senha
PF	Fator de potência
rES	Voltar a zero
rUn hoUr	Contador horário na potência ou tensão
SyS	Tipo de rede
THD A	THD % das correntes de fase
THD V	THD % das tensões de fase o compostas
tIME	Tempo de integração de Correntes e Potências
Ut	Relação de transformação TT
C485	Comunicação

Addr	Endereço do escravo
bAUd	Velocidade de comunicação em kbps
PAr	Paridade da trama de comunicação
nonE	Sem paridade
EVEEn	Paridade par
odd	Paridade ímpar
out	Tipo de saída
PULS tyPE	Atribuição da saída por impulsos
EACt	Energia activa (kWh)
ErEA	Energia reactiva (kvarh)
PULS VAL	Peso do impulso
PULS dUr	Duração do impulso
ALrM tyPE	Tipo de alarme
ALrM MEAS	Atribuição da saída de alarme / Valor limiar
U12, U23, U31	
U1, U2, U3	
I1, I2, I3	Corrente I1, I2, I3
FrEq	Frequência
ACt	Energia activa (kWh)
rEat	Energia reactiva (kvarh)
ALrM unit	Ponto decimal
ALrM Sign	Sinal
k	Kilo (ex. kA = quiloamperes)
M	Mega (ex. MA = megamperes)
nC	Relé normalmente fechado
nO	Relé normalmente aberto
hYSt	Histerese
t On	"Tempo de atraso de intervenção do alarme (modo ALrM) ou Temporização do relé (modo rMtt)"
t OFF	Tempo de atraso de recuperação do alarme
rMtb	Comando do estado do relé via RS485
rMtt	Comando do estado do relé via RS485 com retorno à etapa de repouso





**World Headquarters and  
International Department**

87045 LIMOGES CEDEX FRANCE

☎: 33 5 55 06 87 87

Fax : 33 5 55 06 74 55

[www.legrandelectric.com](http://www.legrandelectric.com)

Stamp installateur - installation firm's stamp