

Détecteur de triangulation (BGS)

OBT150-18GM40-E0



- Boîtier métallique robuste de forme cylindrique M18 x 1
- Elimination réglable de l'arrière-plan
- Insensible à la lumière ambiante
- Degré de protection IP67
- Domaine de détection étendu

Détecteur de triangulation avec suppression de l'arrière-plan



Fonction

Les détecteurs optiques de cette série sont dotés d'un boîtier fileté M18 disponible en plastique ou en métal.

Les détecteurs sont robustes et polyvalents.

Donner la priorité aux exigences essentielles permet de simplifier la sélection et la mise en service, afin de gagner du temps et de réaliser des économies sur les coûts.

Dimensions

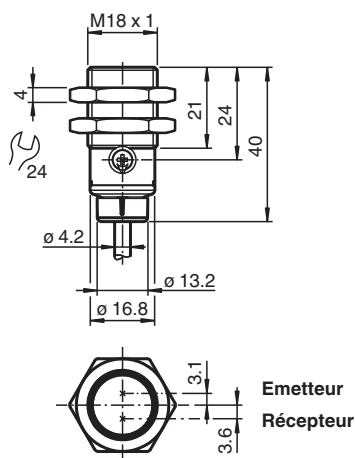

Données techniques

Caractéristiques générales

Domaine de détection	10 ... 150 mm
Domaine de détection min.	10 ... 40 mm
Domaine de détection max.	10 ... 150 mm
Domaine de réglage	40 ... 150 mm
Cible de référence	blanc standard 100 mm x 100 mm
Emetteur de lumière	LED
Type de lumière	rouge, lumière modulée
Différence noir-blanc (6%/90%)	< 10 % pour 150 mm
Diamètre de la tache lumineuse	env. 6 mm pour un domaine de la portée de 150 mm
Angle d'ouverture	env. 2 °

Données techniques

Sortie optique		frontale
Limite de la lumière ambiante		EN 60947-5-2 100000 Lux
Course différentielle	H	< 2 %
Valeurs caractéristiques pour la sécurité fonctionnelle		
MTTF _d		1734 a
Durée de mission (T _M)		20 a
Couverture du diagnostic (DC)		0 %
Éléments de visualisation/réglage		
Indication fonctionnement		LED verte : allumée : sous tension clignotante (4 Hz) - court-circuit
Visual. état de commutation		LED jaune : allumée en permanence - objet détecté éteinte en permanence - aucun objet détecté
Éléments de contrôle		Réglage de la sensibilité
Caractéristiques électriques		
Tension d'emploi	U _B	10 ... 30 V CC
Ondulation		max. 10 %
Consommation à vide	I ₀	< 25 mA
Classe de protection		III
Sortie		
Mode de commutation		Q - Broche 4 : NPN normalement ouvert / allumé
Sortie signal		1 sortie NPN, protégée contre les courts-circuits et l'inversion de polarité, collecteur ouvert
Tension de commutation		max. 30 V CC
Courant de commutation		max. 100 mA , (charge résistive)
Chute de tension	U _d	≤ 1,5 V CC
Fréquence de commutation	f	500 Hz
Temps d'action		≤ 1 ms
Conformité		
Norme produit		EN 60947-5-2
Agréments et certificats		
Agrément UL		E87056 , cULus Listed , alimentation de classe 2 , évaluation type 1
Conditions environnementales		
Température ambiante		-40 ... 60 °C (-40 ... 140 °F)
Température de stockage		-40 ... 70 °C (-40 ... 158 °F)
Caractéristiques mécaniques		
Degré de protection		IP67
Raccordement		Câble fixe 2 m
Matériau		
Boîtier		laiton nickelé
Sortie optique		PMMA
Câble		PVC
Masse		env. 60 g

Connexion

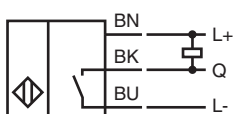

Indication

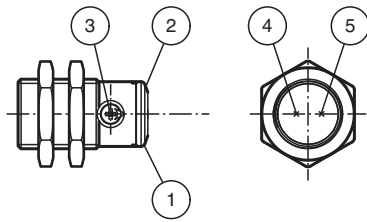

1	Indication fonctionnement	verte
2	Signal de détection	jaune
3	Réglage de la sensibilité	
4	Émetteur	
5	Récepteur	

Courbe caractéristique

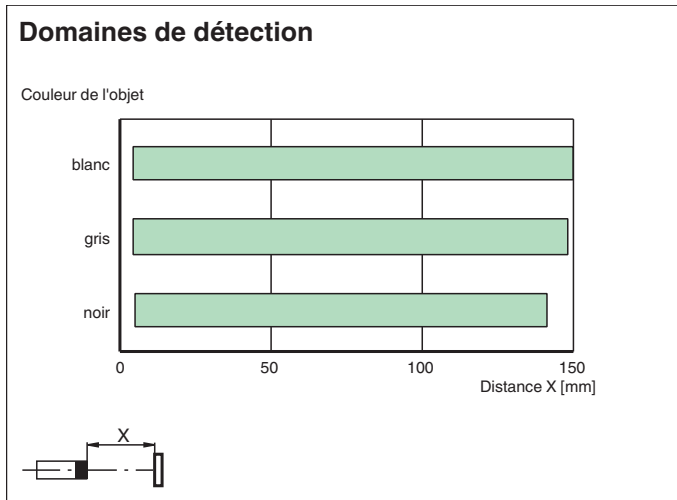
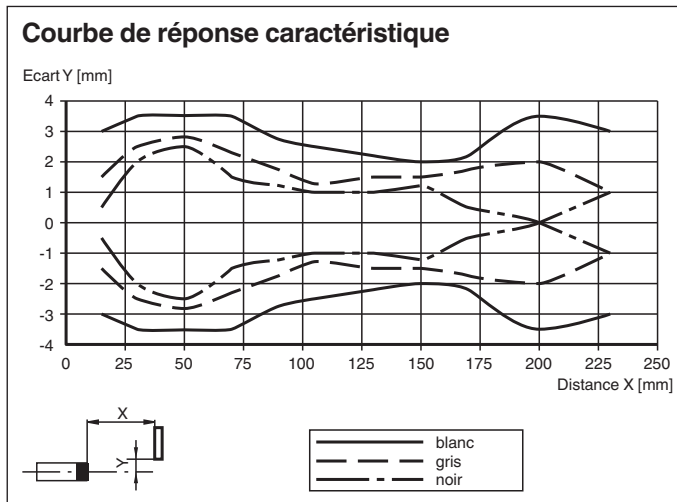

Date de publication: 2022-03-24 Date d'édition: 2022-03-24 : 70113328-100110_fra.pdf

Courbe caractéristique

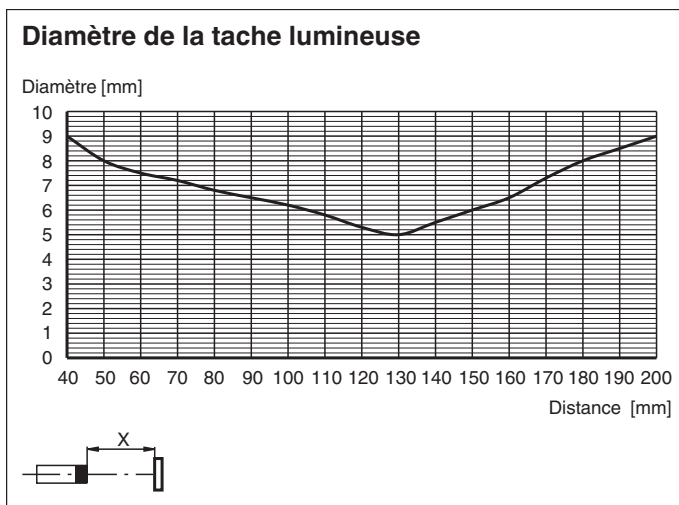
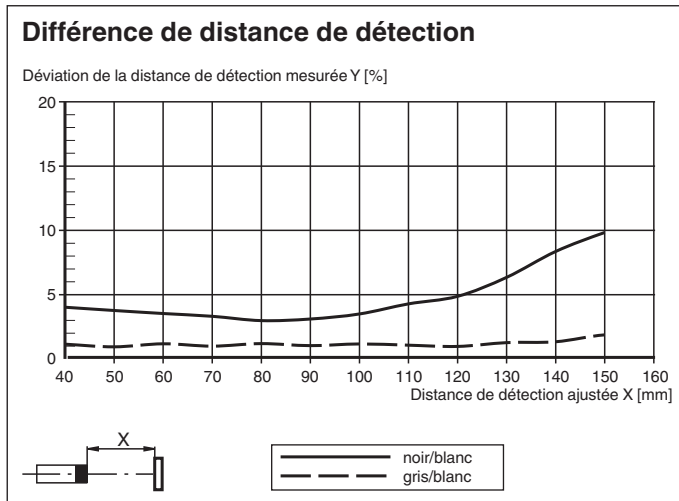

Accessoires

	CPZ18B03	Aide de montage avec dispositif de culbutage
	BF 18-F	Bride de montage en plastique, 18 mm
	BF 5-30	Support de montage universel pour capteurs cylindriques avec un diamètre de 5 ... 30 mm
	BF 18	bride de fixation, 18 mm