

T1C-2 Digit

Thermostat électronique à affichage digital

Le **T1C-2 digit** est un thermostat électronique "Tout ou rien".

Il s'adapte à tous les cas où un contrôle de température est nécessaire : ambiance, gaine d'air, liquides, solides...

1. Description

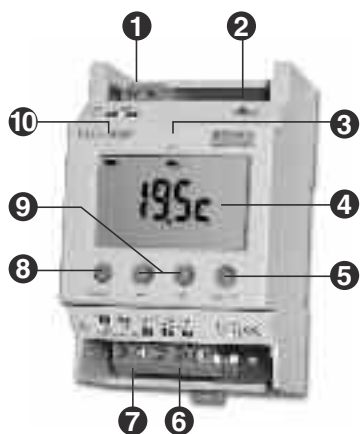

- ❶ Entrée sonde
- ❷ Interrupteur de sélection :
Mode utilisateur / Mode installateur
- ❸ Etat de la sortie : Allumé = Marche
- ❹ Affichage de la température
- ❺ Touche de défilement
- ❻ Sortie relais inverseur
- ❼ Alimentation
- ❽ Signalisation de défaut (clignotante)
- ❾ Touches de modification
- ❿ Signalisation du type de température affichée
(Allumé = Consigne, Eteint = Température mesurée)

2. Montage

T1C-2 digit est monté sur rail DIN en armoire électrique

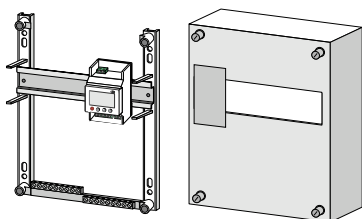

3. Raccordement

Par souci de clarté, les schémas réalisés sont à retenir dans leur principe. N'y figurent pas les protections et autres accessoires exigés par les normes.

- La norme NFC15-100 et les règles de l'art doivent être respectées.
- Il est nécessaire que les appareils connectés ou environnants ne créent pas de perturbations trop fortes (directives 2004/108/CE).

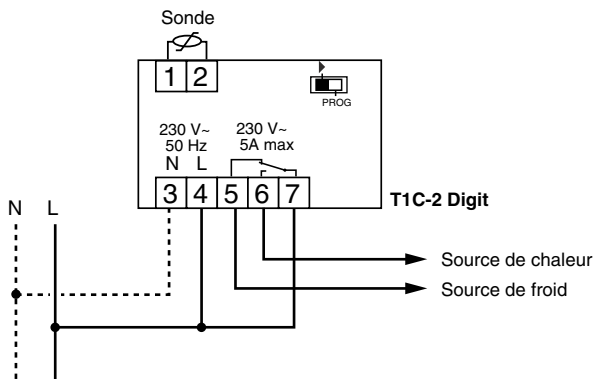

4. Mise en service installateur



Mettre l'interrupteur en position **PROG**.

Le choix s'effectue par appuis sur les touches \oplus ou \ominus .
Valider et passer au choix suivant en appuyant sur \otimes .

N° fonction	Description	Réglage	Valeur par défaut
1	Température de consigne	De -9,5°C à +90°C au pas de 0,5°C	+20°C
2	Différentiel	De +0,2°C à +2°C au pas de 0,1°C	0,2°C
3	Type de température affichée	0 = Température de consigne 1 = Température mesurée	0
4	Correction sonde	De -2°C à +2°C au pas de 0,1°C	0°C

Une fois tous les réglages effectués, remettre **impérativement** l'interrupteur sur la position .

ATTENTION :

Si la consigne est supérieure à 70°C, ne pas programmer un différentiel inférieur à 1°C.

5. Utilisation

T1C-2 digit compare en permanence la température de consigne affichée sur l'appareil à la température mesurée par la sonde.

Lorsque la température mesurée dépasse la température de consigne, **la sortie passe à l'arrêt.**

Lorsque la température mesurée passe en dessous de (température de consigne - Δt), **la sortie passe en marche.**

Δt = Différentiel

(réglé lors de la mise en service)

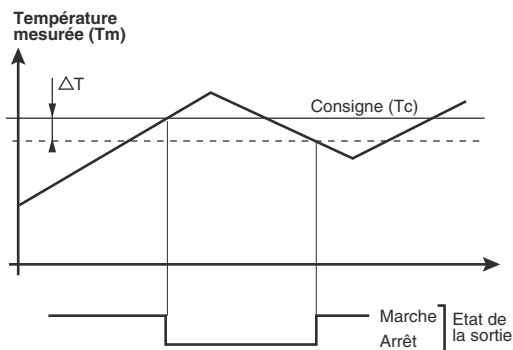

Mode utilisateur

T1C-2 digit affiche en permanence la température de consigne en cours.

En appuyant sur la touche , vous visualisez la température mesurée.

Note : L'affichage peut être inversé (voir § Mise en service installateur).

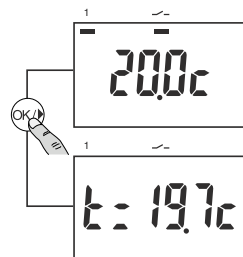

Mode utilisateur "averti"

Vous souhaitez modifier la température de consigne.

Appuyez simultanément sur les touches et (environ 5 sec.) jusqu'à ce que l'affichage clignote.

Relâchez.

Appuyez à nouveau sur les touches ou pour choisir la température souhaitée.

Validez en appuyant sur .

6. Alarme

Le voyant d'alarme clignotant signale un défaut.

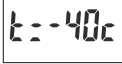
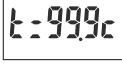
Problème	Diagnostic / Solution
En consultation de la température mesurée, l'appareil affiche : 	La sonde est coupée Vérifiez la sonde ou son raccordement.
En consultation de la température mesurée, l'appareil affiche : 	La sonde est en court-circuit Vérifiez la sonde ou son raccordement.
L'affichage de la température est correct, mais le voyant "Alarm." clignote.	Le problème est interne au produit Mettre hors tension, puis remettre sous tension. Si le problème persiste, contactez l'installateur.

7. Caractéristiques techniques

- Alimentation 230 V +/-10%, 50Hz
- Isolement classe II
- Consommation : 2 VA
- 1 sortie contact inverseur, 5A 230V
- Consigne réglable de -9,5°C à +90°C
- Différentiel réglable de 0,2°C à 2°C par pas de 0,1°C
- Entrée sonde : type CTN 1000Ω à 25°C
- Affichage digital (consigne ou température mesurée, état de la sortie)
- Boîtier modulaire : 3 modules, h=58 mm
- Fixation sur rail DIN
- Indice de protection : IP 40

8. Les sondes

La gamme des sondes DELTA DORE permet de s'adapter à toute application. Ces sondes sont interchangeables :

Sonde d'ambiance saillie auto-collante

Sonde d'ambiance saillie encastrable (Mosaïc)

Sonde d'ambiance ERP (établissement recevant du public)

Sonde d'ambiance pour locaux industriels

Sonde extérieure

Sonde de sol / tuyauterie / soufflerie



2004/108/CE & 2006/95/CE