

## Fiche technique | Référence: 2006-921/1000-836

Fiche à fusible; avec languette; pour cartouches type G 5 x 30 mm; avec voyant lumineux; 230 V; Largeur 7,4 mm; gris

[www.wago.com/2006-921/1000-836](http://www.wago.com/2006-921/1000-836)

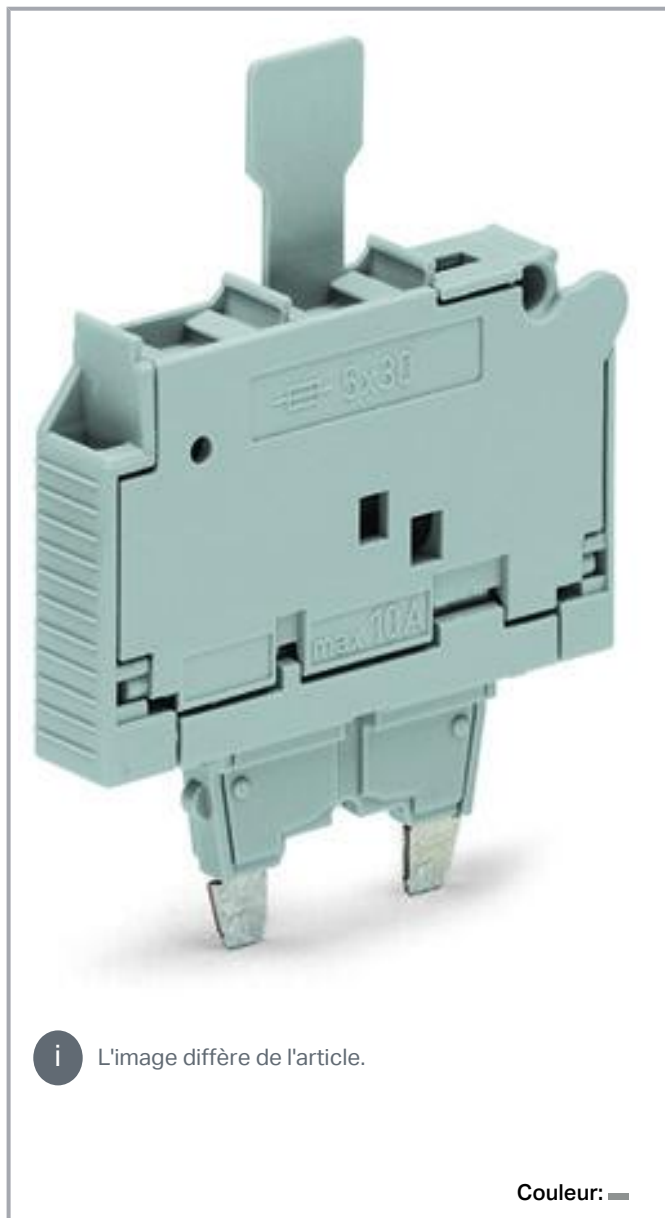

L'image diffère de l'article.

Couleur: —

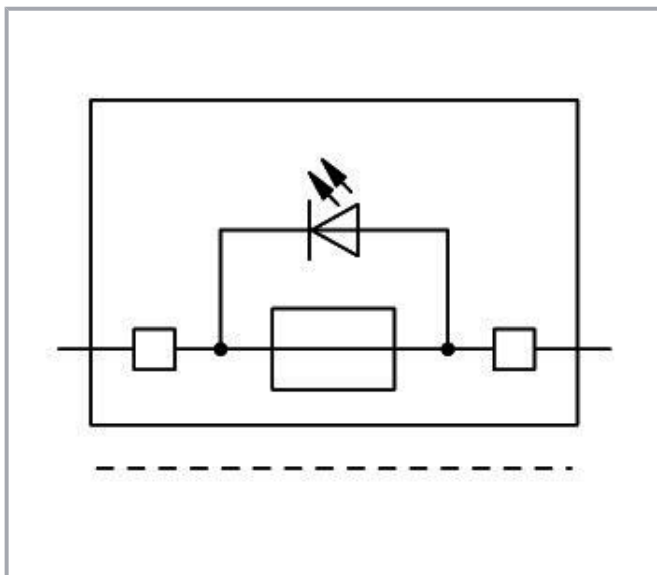

### Données

#### Données électriques

Sous réserve de modifications. Veuillez tenir compte de la documentation du produit !

WAGO Contact SAS  
Paris Nord 2 - 83 rue des Chardonnerets  
93290 Tremblay-en-France | BP 55065  
95947 Roissy CDG Cedex  
Tél. : 0033/ 1/ 48172590 | Fax : 01 48 63 25 20 | E-mail : [info-fr@wago.com](mailto:info-fr@wago.com)

Avez-vous des questions sur nos produits ?

Nous nous tenons volontiers à votre disposition au +49 (571) 887-44222.



### Données de référence selon CEI/EN

Remarque Données de référence	Electrical ratings are given by the fuse and blown fuse indication.
Tension de référence (III / 3)	800 V
Courant de référence	10 A
Remarque Courant de référence	Leakage current in case of a blown fuse: LED 2 mA
Indication de l'état de fonctionnement	230 V

### Données de référence selon UL 1059

Données d'approbation selon	UL 1059
Tension de référence UL (Use Group B)	230 V
Courant de référence UL (Use Group B)	15 A
Tension de référence UL (Use Group C)	230 V
Courant de référence UL (Use Group C)	15 A

### Données de référence selon CSA

Données d'approbation selon	CSA 22.2 No 158
Tension de référence CSA (Use Group B)	600 V
Courant de référence CSA (Use Group B)	15 A
Tension de référence CSA (Use Group C)	600 V
Courant de référence CSA (Use Group C)	15 A

### Power loss

Remarque Puissance dissipée max. $P_{v \max}$	When selecting glass cartridge fuses, make sure that the maximum power loss listed below is not exceeded. The power loss is determined according to IEC or EN 60947-7-3/VDE 0611-6 at 23°C. The temperature rise of the terminal block must be checked according to their application and mounting. Higher ambient temperatures represent an additional impact on miniature fuses. Therefore, in such applications, the rated current must be reduced if necessary. More details are available from the manufacturers.
---	--

### General

Forme fusible	Cylindrical fuse; 5 x 20 mm
---------------	-----------------------------

### Données géométriques

Largeur	7,4 mm / 0.291 inch
---------	---------------------

Sous réserve de modifications. Veuillez tenir compte de la documentation du produit !

WAGO Contact SAS  
 Paris Nord 2 - 83 rue des Chardonnerets  
 93290 Tremblay-en-France | BP 55065  
 95947 Roissy CDG Cedex  
 Tél. : 0033/ 1/ 48172590 | Fax : 01 48 63 25 20 | E-mail : [info-fr@wago.com](mailto:info-fr@wago.com)

Avez-vous des questions sur nos produits ?  
 Nous nous tenons volontiers à votre disposition au +49 (571) 887-44222.

## Données mécaniques

Niveau de repérage

Marquage central

## Données du matériau

Note (material data)

Information on material specifications can be found here

Couleur	gris
Groupe du matériau isolant	I
Matière isolante	Polyamide 66 (PA 66)
Classe d'inflammabilité selon UL94	V0
Charge calorifique	0,11 MJ
Poids	6,5 g

## Conditions d'environnement

Température d'utilisation continue

-60 ... +105 °C

## Données commerciales

Groupe de produits	22 (TOPJOB S)
eCl@ss 10.0	27-14-11-49
eCl@ss 9.0	27-14-11-49
ETIM 8.0	EC002018
ETIM 7.0	EC002018
Unité d'emb. (SUE)	25 pce(s)
Type d'emballage	Carton
Pays d'origine	DE
GTIN	4045454821012
Numéro du tarif douanier	85366990990

## Approbations / certificats



### Homologations générales

Logo	Approbation	Norme	Nom du certificat
	CCA DEKRA Certification B.V.	EN 60947	NTR NL 7925/1

Sous réserve de modifications. Veuillez tenir compte de la documentation du produit !

WAGO Contact SAS  
Paris Nord 2 - 83 rue des Chardonnerets  
93290 Tremblay-en-France | BP 55065  
95947 Roissy CDG Cedex  
Tél. : 0033/ 1/ 48172590 | Fax : 01 48 63 25 20 | E-mail : [info-fr@wago.com](mailto:info-fr@wago.com)



Avez-vous des questions sur nos produits ?  
Nous nous tenons volontiers à votre disposition au +49 (571) 887-44222.

	CCA DEKRA Certification B.V.	IEC 60947	71- 122840 REV.1
	CSA DEKRA Certification B.V.	C22.2 No. 158	1543858
	UL UL International Germany GmbH	UL 1059	E45172

## Déclarations de conformité et de fabricant

Logo	Approbation	Norme	Nom du certificat
	<b>EU-Declaration of Conformity</b> WAGO GmbH & Co. KG	-	-
	<b>Railway</b> WAGO GmbH & Co. KG	-	Railway Ready

## Homologations pour le secteur marine













Logo	Approbation	Norme	Nom du certificat
	<b>ABS</b> American Bureau of Shipping	EN 60947	20- HG1941090- PDA
	<b>DNV GL</b> Det Norske Veritas, Germanischer Lloyd	-	TAE00001V2

## Accessoires optionnels

## Matériel de repérage

Bandes de repérage		
	<b>Réf.: 2009-110</b> Bandes de marquage; pour Smart Printer; sur rouleau; non extensible; vierge; encliquetable; blanc	<a href="http://www.wago.com/2009-110">www.wago.com/2009-110</a>
Étiquette de marquage		

Sous réserve de modifications. Veuillez tenir compte de la documentation du produit !

	<b>Réf.: 2009-115/000-002</b> WMB-Inline; pour Smart Printer; 1500 pièces sur rouleau; extensible 5 - 5,2 MM; vierge; encliquetable; jaune	<a href="http://www.wago.com/2009-115/000-002">www.wago.com/2009-115/000-002</a>
	<b>Réf.: 2009-115/000-007</b> WMB-Inline; pour Smart Printer; 1500 pièces sur rouleau; extensible 5 - 5,2 MM; vierge; encliquetable; gris	<a href="http://www.wago.com/2009-115/000-007">www.wago.com/2009-115/000-007</a>
	<b>Réf.: 2009-115/000-017</b> WMB-Inline; pour Smart Printer; 1500 pièces sur rouleau; extensible 5 - 5,2 MM; vierge; encliquetable; vert clair	<a href="http://www.wago.com/2009-115/000-017">www.wago.com/2009-115/000-017</a>
	<b>Réf.: 2009-115/000-023</b> WMB-Inline; pour Smart Printer; 1500 pièces sur rouleau; extensible 5 - 5,2 MM; vierge; encliquetable; vert	<a href="http://www.wago.com/2009-115/000-023">www.wago.com/2009-115/000-023</a>
	<b>Réf.: 2009-115/000-024</b> WMB-Inline; pour Smart Printer; 1500 pièces sur rouleau; extensible 5 - 5,2 MM; vierge; encliquetable; violet	<a href="http://www.wago.com/2009-115/000-024">www.wago.com/2009-115/000-024</a>
	<b>Réf.: 2009-115</b> WMB-Inline; pour Smart Printer; 1500 pièces sur rouleau; extensible 5 - 5,2 MM; vierge; encliquetable; blanc	<a href="http://www.wago.com/2009-115">www.wago.com/2009-115</a>
	<b>Réf.: 793-5501/000-007</b> Carte de repérage WMB; en carte; largeur des bornes 5 - 17,5 mm; extensible 5 - 5,2 MM; vierge; encliquetable; gris	<a href="http://www.wago.com/793-5501/000-007">www.wago.com/793-5501/000-007</a>
	<b>Réf.: 793-5501/000-012</b> Carte de repérage WMB; en carte; largeur des bornes 5 - 17,5 mm; extensible 5 - 5,2 MM; vierge; encliquetable; orange	<a href="http://www.wago.com/793-5501/000-012">www.wago.com/793-5501/000-012</a>
	<b>Réf.: 793-5501/000-014</b> Carte de repérage WMB; en carte; largeur des bornes 5 - 17,5 mm; extensible 5 - 5,2 MM; vierge; encliquetable; marron	<a href="http://www.wago.com/793-5501/000-014">www.wago.com/793-5501/000-014</a>
	<b>Réf.: 793-5501/000-017</b> Carte de repérage WMB; en carte; largeur des bornes 5 - 17,5 mm; extensible 5 - 5,2 MM; vierge; encliquetable; vert clair	<a href="http://www.wago.com/793-5501/000-017">www.wago.com/793-5501/000-017</a>
	<b>Réf.: 793-5501/000-023</b> Carte de repérage WMB; en carte; largeur des bornes 5 - 17,5 mm; extensible 5 - 5,2 MM; vierge; encliquetable; vert	<a href="http://www.wago.com/793-5501/000-023">www.wago.com/793-5501/000-023</a>
	<b>Réf.: 793-5501/000-024</b> Carte de repérage WMB; en carte; largeur des bornes 5 - 17,5 mm; extensible 5 - 5,2 MM; vierge; encliquetable; violet	<a href="http://www.wago.com/793-5501/000-024">www.wago.com/793-5501/000-024</a>

Sous réserve de modifications. Veuillez tenir compte de la documentation du produit !

WAGO Contact SAS  
Paris Nord 2 - 83 rue des Chardonnerets  
93290 Tremblay-en-France | BP 55065  
95947 Roissy CDG Cedex  
Tél. : 0033/ 1/ 48172590 | Fax : 01 48 63 25 20 | E-mail : [info-fr@wago.com](mailto:info-fr@wago.com)

Avez-vous des questions sur nos produits ?  
Nous nous tenons volontiers à votre disposition au +49 (571) 887-44222.



Réf.: 793-501/000-002

Carte de repérage WMB; en carte; non extensible; vierge; encliquetable; jaune

[www.wago.com/793-501/000-002](http://www.wago.com/793-501/000-002)



Réf.: 793-501/000-007

Carte de repérage WMB; en carte; non extensible; vierge; encliquetable; gris

[www.wago.com/793-501/000-007](http://www.wago.com/793-501/000-007)



Réf.: 793-501/000-017

Carte de repérage WMB; en carte; non extensible; vierge; encliquetable; vert clair

[www.wago.com/793-501/000-017](http://www.wago.com/793-501/000-017)



Réf.: 793-501/000-012

Carte de repérage WMB; en carte; non extensible; vierge; encliquetable; orange

[www.wago.com/793-501/000-012](http://www.wago.com/793-501/000-012)



Réf.: 793-501/000-023

Carte de repérage WMB; en carte; non extensible; vierge; encliquetable; vert

[www.wago.com/793-501/000-023](http://www.wago.com/793-501/000-023)



Réf.: 793-501/000-006

Carte de repérage WMB; en carte; non extensible; vierge; encliquetable; bleu

[www.wago.com/793-501/000-006](http://www.wago.com/793-501/000-006)



Réf.: 793-501/000-005

Carte de repérage WMB; en carte; non extensible; vierge; encliquetable; rouge

[www.wago.com/793-501/000-005](http://www.wago.com/793-501/000-005)



Réf.: 793-501

Carte de repérage WMB; en carte; non extensible; vierge; encliquetable; blanc

[www.wago.com/793-501](http://www.wago.com/793-501)



Réf.: 793-501/000-024

Carte de repérage WMB; en carte; non extensible; vierge; encliquetable; violet

[www.wago.com/793-501/000-024](http://www.wago.com/793-501/000-024)



Réf.: 794-5617

Carte de repérage WMB; en carte; avec impression; F21, ..., F30 (10x); extensible 5 - 5,2 MM; Impression verticale; encliquetable; blanc [www.wago.com/794-5617](http://www.wago.com/794-5617)



Réf.: 794-5616











Carte de repérage WMB; en carte; avec impression; F11, ..., F20 (10x); extensible 5 - 5,2 MM; Impression verticale; encliquetable; blanc [www.wago.com/794-5616](http://www.wago.com/794-5616)



Réf.: 794-5618

Carte de repérage WMB; en carte; avec impression; F31, ..., F40 (10x); extensible 5 - 5,2 MM; Impression verticale; encliquetable; blanc [www.wago.com/794-5618](http://www.wago.com/794-5618)

Sous réserve de modifications. Veuillez tenir compte de la documentation du produit !

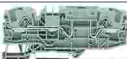
	<b>Réf.: 794-5619</b> Carte de repérage WMB; en carte; avec impression; F41, ..., F50 (10x); extensible 5 - 5,2 MM; Impression verticale; encliquetable; blanc	<a href="http://www.wago.com/794-5619">www.wago.com/794-5619</a>
	<b>Réf.: 794-5615</b> Carte de repérage WMB; en carte; avec impression; F1, ..., F10 (10x); extensible 5 - 5,2 MM; Impression verticale; encliquetable; blanc	<a href="http://www.wago.com/794-5615">www.wago.com/794-5615</a>
	<b>Réf.: 793-5501/000-005</b> Carte de repérage WMB; en carte; largeur des bornes 5 - 17,5 mm; extensible 5 - 5,2 MM; vierge; encliquetable; rouge	<a href="http://www.wago.com/793-5501/000-005">www.wago.com/793-5501/000-005</a>
	<b>Réf.: 793-5501/000-002</b> Carte de repérage WMB; en carte; largeur des bornes 5 - 17,5 mm; extensible 5 - 5,2 MM; vierge; encliquetable; jaune	<a href="http://www.wago.com/793-5501/000-002">www.wago.com/793-5501/000-002</a>
	<b>Réf.: 793-5501/000-006</b> Carte de repérage WMB; en carte; largeur des bornes 5 - 17,5 mm; extensible 5 - 5,2 MM; vierge; encliquetable; bleu	<a href="http://www.wago.com/793-5501/000-006">www.wago.com/793-5501/000-006</a>
	<b>Réf.: 793-5501</b> Carte de repérage WMB; en carte; largeur des bornes 5 - 17,5 mm; extensible 5 - 5,2 MM; vierge; encliquetable; blanc	<a href="http://www.wago.com/793-5501">www.wago.com/793-5501</a>
	<b>Réf.: 2009-115/000-012</b> WMB-Inline; pour Smart Printer; 1500 pièces sur rouleau; extensible 5 - 5,2 MM; vierge; encliquetable; orange	<a href="http://www.wago.com/2009-115/000-012">www.wago.com/2009-115/000-012</a>
	<b>Réf.: 2009-115/000-006</b> WMB-Inline; pour Smart Printer; 1500 pièces sur rouleau; extensible 5 - 5,2 MM; vierge; encliquetable; bleu	<a href="http://www.wago.com/2009-115/000-006">www.wago.com/2009-115/000-006</a>
<b>Contact de pontage</b>		
Contact de pontage		
	<b>Réf.: 281-503</b> Pontage de court-circuit; pour porte-fusible; couleurs argent	<a href="http://www.wago.com/281-503">www.wago.com/281-503</a>
<b>Bornes</b>		
Borne de base pour modules et connecteurs		
	<b>Réf.: 2006-1661</b> Borne de base pour 2 conducteurs; Pour rail 35 x 15 et 35 x 7,5; 6 mm <sup>2</sup> ; Push-in CAGE CLAMP®; 6,00 mm <sup>2</sup> ; gris	<a href="http://www.wago.com/2006-1661">www.wago.com/2006-1661</a>
	<b>Réf.: 2006-1664</b> Borne de base pour 2 conducteurs; Pour rail 35 x 15 et 35 x 7,5; 6 mm <sup>2</sup> ; Push-in CAGE CLAMP®; 6,00 mm <sup>2</sup> ; bleu	<a href="http://www.wago.com/2006-1664">www.wago.com/2006-1664</a>

Sous réserve de modifications. Veuillez tenir compte de la documentation du produit !



## Téléchargements

### Documentation

#### Texte complémentaire

2006-921/1000-836 X81 - Datei	19 févr. 2019	xml 3,1 kB	Téléchargement
----------------------------------	---------------	---------------	----------------

2006-921/1000-836 docx - Datei	7 août 2018	docx 14,4 kB	Téléchargement
-----------------------------------	-------------	-----------------	----------------

#### Informations complémentaires

Technical Section Technical explanations		pdf 2,2 MB	Téléchargement
---	--	---------------	----------------

## Données CAD/CAE

### Données CAD

2D/3D Models 2006-921/1000-836		URL	Téléchargement
--------------------------------	--	-----	----------------

### Données CAE

WSCAD Universe 2006-921/1000-836		URL	Téléchargement
----------------------------------	--	-----	----------------

ZUKEN Portal 2006-921/1000-836		URL	Téléchargement
--------------------------------	--	-----	----------------

WSCAD Universe 2006-921/1000-836		URL	Téléchargement
----------------------------------	--	-----	----------------

## Conformité environnementale du produit

### Recherche de conformité

Environmental Product Compliance 2006-921/1000-836		URL	Téléchargement
--	--	-----	----------------

Fiche à fusible; avec languette; pour cartouches type G 5 x 30 mm; avec voyant lumineux; 230 V; Largeur 7,4 mm; gris

## Indications de manipulation

### Montage

Sous réserve de modifications. Veuillez tenir compte de la documentation du produit !

WAGO Contact SAS  
Paris Nord 2 - 83 rue des Chardonnerets  
93290 Tremblay-en-France | BP 55065  
95947 Roissy CDG Cedex  
Tél. : 0033/ 1/ 48172590 | Fax : 01 48 63 25 20 | E-mail : [info-fr@wago.com](mailto:info-fr@wago.com)

Avez-vous des questions sur nos produits ?  
Nous nous tenons volontiers à votre disposition au +49 (571) 887-44222.



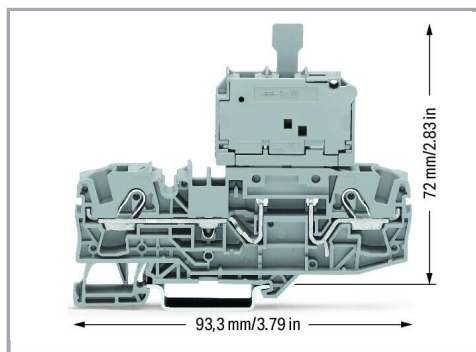

#### Données dimensionnelles pour fiche fusible

Porte-fusible pivotant avec support pour fusible de rechange

#### Montage

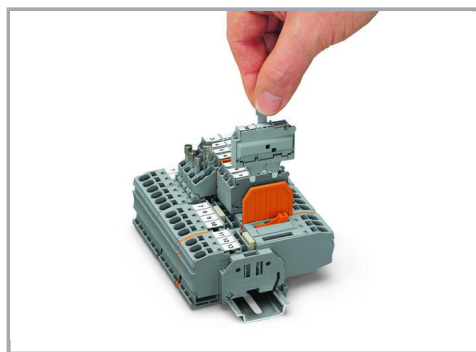

La plaque d'extrémité garantit que le fusible ne peut être retiré que si la fiche à fusible est tirée.

Sous réserve de modifications. Veuillez tenir compte de la documentation du produit !

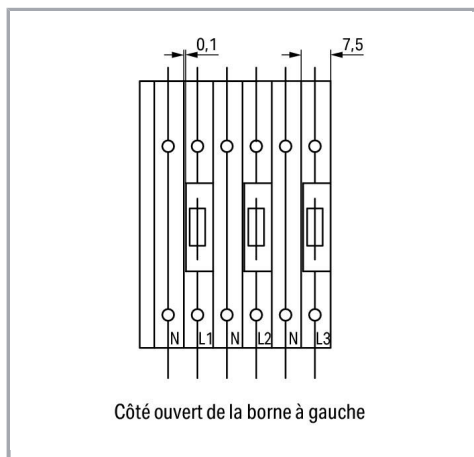

Attention, en cas d'utilisation d'une fiche de largeur 10,4 mm, noter que :

Si les bornes de bases avec fiches fusible sont montées directement les unes à côté des autres, il faut utiliser la plaque intermédiaire (2.9 mm – 2006-169X) pour compenser la largeur de la fiche fusible (10,4 mm) par rapport aux bornes (7,5 mm).

## Famille de produits

### TOPJOB® S

TOPJOB® S: In various industrial applications and modern building installations, WAGO's wide and versatile range of rail-mount terminal blocks provides more than just reliable electrical connections.

[Afficher tous les produits de la famille](#)

Sous réserve de modifications. Veuillez tenir compte de la documentation du produit !

WAGO Contact SAS  
Paris Nord 2 - 83 rue des Chardonnerets  
93290 Tremblay-en-France | BP 55065  
95947 Roissy CDG Cedex  
Tél. : 0033/ 1/ 48172590 | Fax : 01 48 63 25 20 | E-mail : [info-fr@wago.com](mailto:info-fr@wago.com)

Avez-vous des questions sur nos produits ?  
Nous nous tenons volontiers à votre disposition au +49 (571) 887-44222.