

PC 6-16/ 6-G-10,16 - Embase de circuit imprimé



1913688

<https://www.phoenixcontact.com/fr/produits/1913688>

Veillez tenir compte du fait que les données affichées dans ce document PDF proviennent de notre catalogue en ligne. Vous trouverez les données complètes dans la documentation utilisateur. Nos conditions générales d'utilisation des téléchargements sont applicables.

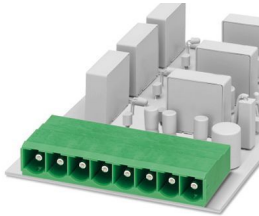

Embase de circuit imprimé, section nominale: 6 mm², coloris: vert, intensité nominale: 76 A (41 A combiné à un connecteur PC 6), tension de référence (III/2): 1000 V, surface des contacts: Argent, type de contact: Mâle, nombre de potentiels: 6, nombre de rangées: 1, nombre de pôles: 6, nombre de connexions: 6, gamme d'articles: PC 6-16/..-G, pas: 10,16 mm, montage: Soudage à la vague, plan des broches: Brochage linéaire, longueur de broche [P]: 5 mm, nombre de picots par potentiel: 3, système débrosable: COMBICON PC 16, Orientation du modèle d'enchâssement: Standard, verrouillage: sans, type de fixation: sans, type de conditionnement: emballé dans un carton, L'intensité nominale de 76 A s'applique en liaison avec les connecteurs de la gamme PC 16. En liaison avec les connecteurs PC 6 on atteint 41 A (50 A selon UL).

Avantages

- Ce principe de montage réputé permet une utilisation à l'échelle mondiale
- Flexibilité maximale pour la conception d'appareils : une embase pour connecteurs avec différentes connectiques
- Remplacement aisé des circuits imprimés grâce aux composants enfichables

Données commerciales

| | |
|-------------------------------------|--------------------|
| Référence | 1913688 |
| Conditionnement | 50 Unité(s) |
| Commande minimum | 50 Unité(s) |
| Clé de vente | AAESAA |
| Product key | AAESAA |
| Page catalogue | Page 194 (CC-2002) |
| GTIN | 4017918179168 |
| Poids par pièce (emballage compris) | 23,58 g |
| Poids par pièce (hors emballage) | 23,54 g |
| Numéro du tarif douanier | 85366990 |
| Pays d'origine | PL |

Caractéristiques techniques

Propriétés du produit

| | |
|--------------------------------|---------------------------|
| Type | Standard |
| Ligne de produits | COMBICON Connectors XL |
| Type de produit | Embase de circuit imprimé |
| Gamme de produits | PC 6-16/...-G |
| Nombre de pôles | 6 |
| Pas | 10,16 mm |
| Nombre de connexions | 6 |
| Nombre de rangées | 1 |
| Bride de fixation | sans |
| Nombre de potentiels | 6 |
| Tracé brochage | Brochage linéaire |
| Nombre de picots par potentiel | 3 |

Propriétés électriques

| | |
|---|--|
| Intensité nominale I_N | 76 A (41 A combiné à un connecteur PC 6) |
| Tension nominale U_N | 1000 V |
| Degré de pollution | 3 |
| Résistance de contact | 0,4 mΩ |
| Tension de référence (III/3) | 630 V |
| Tension de tenue aux chocs assignée (III/3) | 8 kV |
| Tension assignée (III/2) | 1000 V |
| Tension de tenue aux chocs assignée (III/2) | 8 kV |
| Tension de référence (II/2) | 1000 V |
| Tension de tenue aux chocs assignée (II/2) | 6 kV |

Montage

| | |
|-----------------|--------------------|
| Type de montage | Soudage à la vague |
| Tracé brochage | Brochage linéaire |

Indications sur les matériaux

Indication de matériau - contact

| | |
|--|---|
| Remarque | Conforme à WEEE/RoHS, exempt de trichite suivant la norme CEI 60068-2-82/JEDEC JESD 201 |
| Matériau de contact | Alliage de Cu |
| Qualité de surface | completely silver-plated |
| Surface métallique zone de contact (couche supérieure) | Argent (4 - 8 μm Ag) |
| Surface métallique zone de soudage (couche supérieure) | Argent (4 - 8 μm Ag) |

Indication de matériau - boîtier

| | |
|--------------------|-------------|
| Coloris (Boîtiers) | vert (6021) |
| Matériau isolant | PA |

PC 6-16/ 6-G-10,16 - Embase de circuit imprimé

1913688

<https://www.phoenixcontact.com/fr/produits/1913688>

| | |
|---|--------|
| Groupe d'isolant | I |
| IRC selon CEI 60112 | 600 |
| Classe d'inflammabilité selon UL 94 | V0 |
| Indice d'inflammabilité au fil incandescent GWFI selon EN 60695-2-12 | 850 |
| Température d'ignition au fil incandescent GWIT selon EN 60695-2-13 | 775 |
| Température des essais de pression à bille selon la norme EN 60695-10-2 | 125 °C |

Remarques

| | |
|-------------|--|
| Généralités | Les connecteurs MINICONNEC sont des connecteurs sans puissance de commutation (COC), conformément à la norme DIN EN 61984. Quand ils sont utilisés correctement, ils ne doivent pas être enfichés ni déconnectés s'ils sont sous charge ou sous tension. |
|-------------|--|

Dimensions

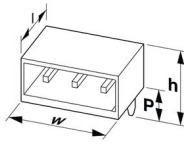
| | |
|----------------------------------|--|
| Dessin coté |  |
| Pas | 10,16 mm |
| Largeur [w] | 64 mm |
| Hauteur [h] | 18,7 mm |
| Longueur [l] | 32 mm |
| Hauteur de montage | 13,7 mm |
| Longueur du picot de soudage [P] | 5 mm |
| Dimensions des picots | 1 x 1,2 mm |

Conception de circuits imprimés

| | |
|-----------------------|----------|
| Ecartement des picots | 10,16 mm |
| Diamètre de perçage | 1,7 mm |

Contrôles mécaniques

Contrôle visuel

| | |
|---------------------------|--------------------------|
| Spécification de contrôle | DIN EN 60512-1-1:2003-01 |
| Résultat | Essai réussi |

Contrôle des dimensions

| | |
|---------------------------|--------------------------|
| Spécification de contrôle | DIN EN 60512-1-2:2003-01 |
| Résultat | Essai réussi |

Résistance des inscriptions

| | |
|---------------------------|---------------------------|
| Spécification de contrôle | DIN EN 60068-2-70:1996-07 |
| Résultat | Essai réussi |

1913688

<https://www.phoenixcontact.com/fr/produits/1913688>

Polarisation et détrompage

| | |
|---------------------------|---------------------------|
| Spécification de contrôle | DIN EN 60512-13-5:2006-11 |
| Résultat | Essai réussi |

Utilisation des porte-contacts

| | |
|--|---------------------------|
| Spécification de contrôle | DIN EN 60512-15-1:2009-03 |
| Porte-contacts utilisé Exigence >20 N | Essai réussi |

Forces d'enfichage et de retrait

| | |
|---------------------------------|--------------|
| Résultat | Essai réussi |
| Nombre de cycles | 50 |
| Force d'enfichage par pôle env. | 7 N |
| Force de retrait par pôle env. | 7 N |

Contrôles électriques

Essai thermique | Groupe d'essais C

| | |
|---------------------------|--------------------------|
| Spécification de contrôle | DIN EN 60512-5-1:2003-01 |
| Nombre de pôles testé | 8 |

Résistance d'isolement

| | |
|--------------------------------------|--------------------------|
| Spécification de contrôle | DIN EN 60512-3-1:2003-01 |
| Résistance d'isolement pôles voisins | > 5 MΩ |

Distances dans l'air et lignes de fuite |

| | |
|--|-------------------------------------|
| Spécification de contrôle | DIN EN 60664-1 (VDE 0110-1):2008-01 |
| Groupe d'isolant | I |
| Résistance aux courants de fuite (DIN EN 60112 (VDE 0303-11)) | CTI 600 |
| Tension d'isolement assignée (III/3) | 630 V |
| Tension de tenue aux chocs assignée (III/3) | 8 kV |
| valeur minimale de la distance dans l'air - champ non homogène (III/3) | 8 mm |
| valeur minimale de la ligne de fuite (III/3) | 8 mm |
| Tension d'isolement assignée (III/2) | 1000 V |
| Tension de choc assignée (III/2) | 8 kV |
| valeur minimale de la distance dans l'air - champ non homogène (III/2) | 8 mm |
| valeur minimale de la ligne de fuite (III/2) | 8 mm |
| Tension d'isolement assignée (II/2) | 1000 V |
| Tension de tenue aux chocs assignée (II/2) | 6 kV |
| valeur minimale de la distance dans l'air - champ non homogène (II/2) | 5,5 mm |
| valeur minimale de la ligne de fuite (II/2) | 5,5 mm |

Conditions environnementales et de durée de vie

Essai de résistance aux vibrations

PC 6-16/ 6-G-10,16 - Embase de circuit imprimé



1913688

<https://www.phoenixcontact.com/fr/produits/1913688>

| | |
|---------------------------|---|
| Spécification de contrôle | DIN EN 60068-2-6 (VDE 0468-2-6):2008-10 |
| Fréquence | 10 - 150 - 10 Hz |
| Vitesse de balayage | 1 octave/min |
| Amplitude | 0,35 mm (10 Hz ... 60,1 Hz) |
| Vitesse de balayage | 5g (60,1 Hz ... 150 Hz) |
| Durée de contrôle par axe | 2,5 h |

Essai de durée de vie

| | |
|--|---|
| Spécification de contrôle | DIN EN 60512-9-1 (VDE 0687-512-9-1):2010-12 |
| Tension de tenue aux chocs au niveau de la mer | 9,8 kV |
| Résistance de passage R ₁ | 0,4 mΩ |
| Résistance de passage R ₂ | 0,4 mΩ |
| Nombre de cycles d'enfichage | 50 |
| Résistance d'isolement pôles voisins | > 5 MΩ |

Contrôle climatique

| | |
|---|--|
| Spécification de contrôle | DIN EN ISO 6988:1997-03 |
| Sensibilité à la corrosion | 0,2 dm ³ SO ₂ sur 300 dm ³ /40 °C/1 cycle |
| Sensibilité à la chaleur | 105 °C/168 h |
| Tension de tenue aux courants alternatifs | 4,26 kV |

Conditions ambiantes

| | |
|---|--|
| Température ambiante (fonctionnement) | -40 °C ... 105 °C (en fonction de la courbe de derating) |
| Température ambiante (stockage/transport) | -40 °C ... 70 °C |
| Humidité rel. de l'air (stockage/transport) | 30 % ... 70 % |
| Température ambiante (montage) | -5 °C ... 100 °C |

Indications sur l'emballage

| | |
|-------------------------|------------------------|
| Type de conditionnement | emballé dans un carton |
|-------------------------|------------------------|

Dessins

Diagramme

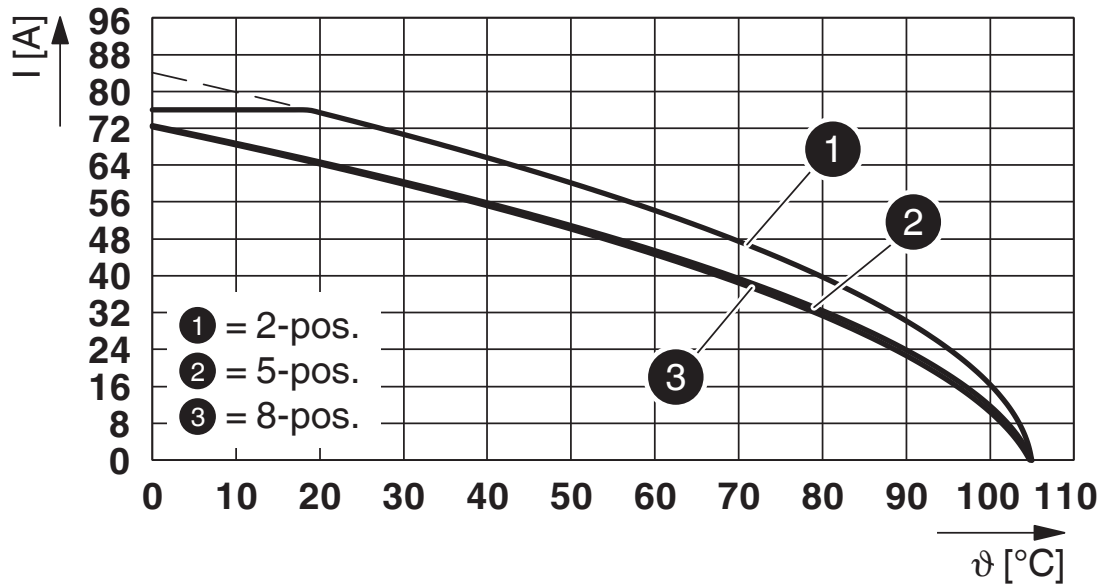

Type : PC 16/...-ST-10,16 avec PC 6-16/...-G-10,16

Dessin coté

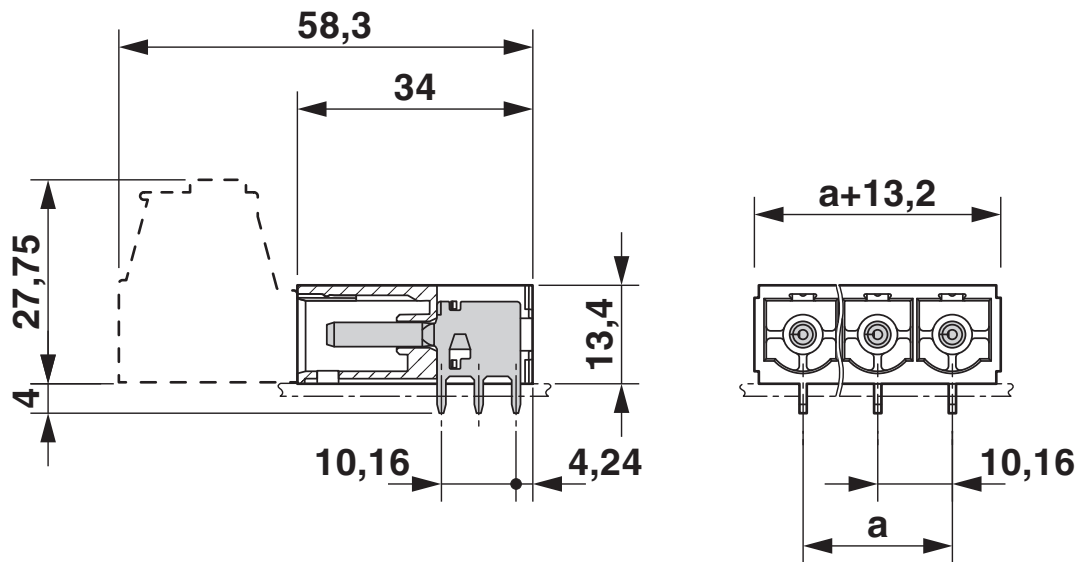

Gabarit perçage / géom. pastille soudage

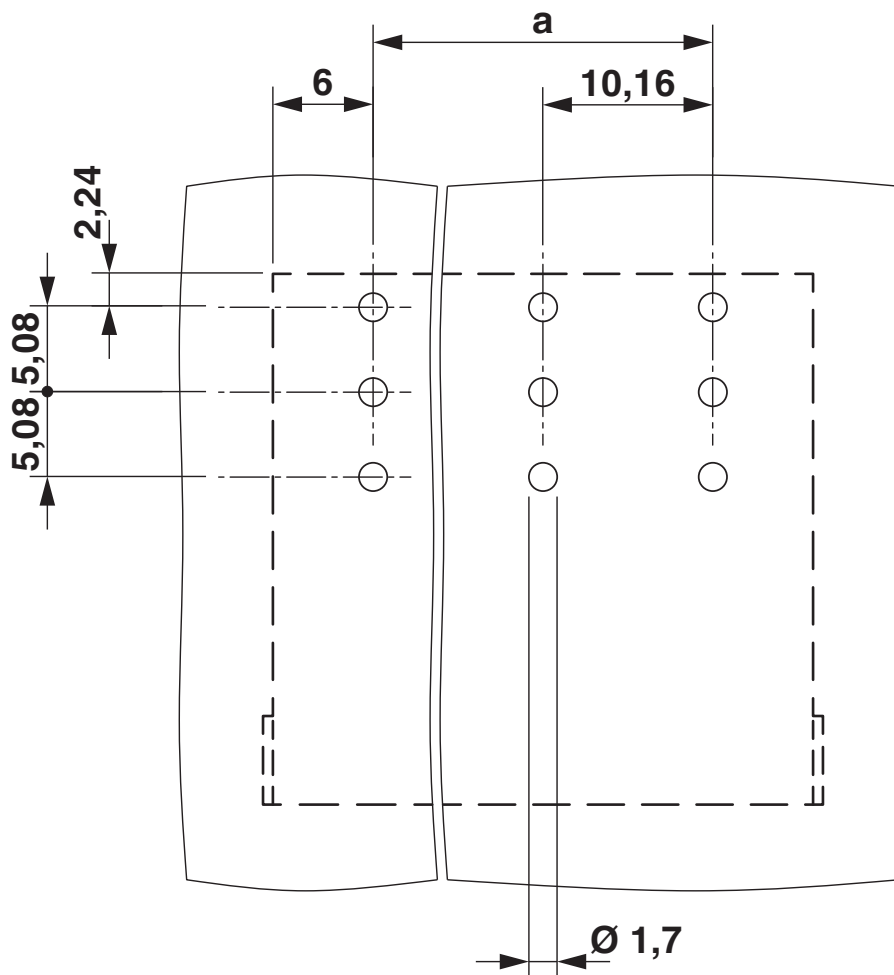

Diagramme

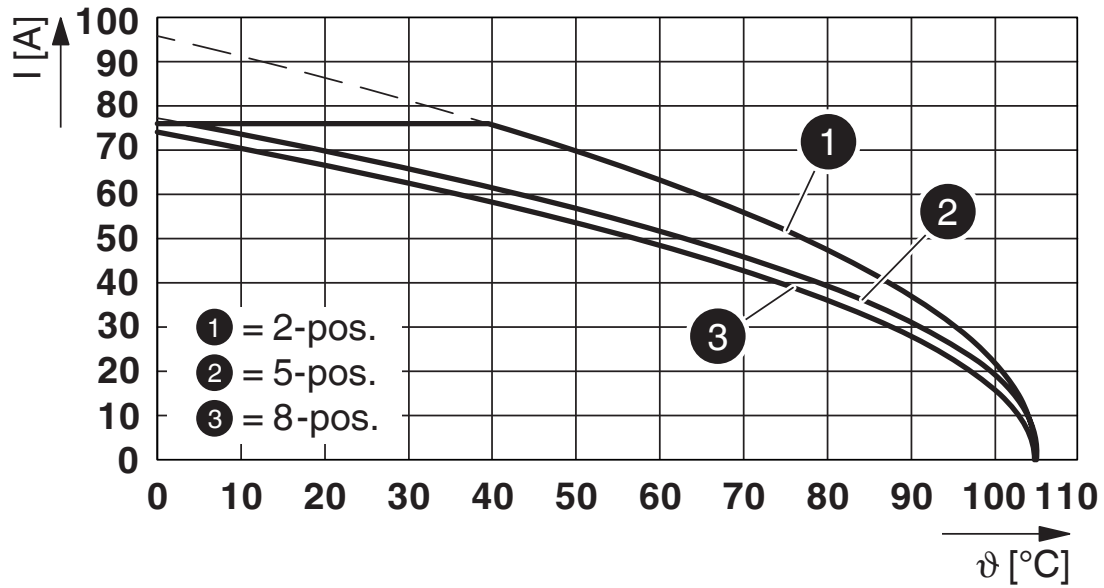



Type : SPC 16/...-ST-10,16 avec PC 6-16/...-G-10,16

1913688

<https://www.phoenixcontact.com/fr/produits/1913688>

Homologations

 To download certificates, visit the product detail page: <https://www.phoenixcontact.com/fr/produits/1913688>

|  cULus Recognized Identifiant de l'homologation: E60425-20040202 | | | | |
|---|------------------------|--------------------------|-------------|----------------|
| | Tension nominale U_N | Intensité nominale I_N | Section AWG | Section mm^2 |
| Groupe utilisateur B | 300 V | 66 A | - | - |
| Groupe utilisateur C | 300 V | 66 A | - | - |
| Groupe utilisateur D | 600 V | 5 A | - | - |

|  VDE Zeichengenehmigung Identifiant de l'homologation: 40055586 | | | | |
|--|------------------------|--------------------------|-------------|----------------|
| | Tension nominale U_N | Intensité nominale I_N | Section AWG | Section mm^2 |
| | 1000 V | 76 A | - | - |

1913688

<https://www.phoenixcontact.com/fr/produits/1913688>

Classifications

ECLASS

| | |
|-------------|----------|
| ECLASS-11.0 | 27460201 |
| ECLASS-12.0 | 27460201 |
| ECLASS-13.0 | 27460201 |

ETIM

| | |
|----------|----------|
| ETIM 9.0 | EC002637 |
|----------|----------|

UNSPSC

| | |
|-------------|----------|
| UNSPSC 21.0 | 39121400 |
|-------------|----------|

PC 6-16/ 6-G-10,16 - Embase de circuit imprimé



1913688

<https://www.phoenixcontact.com/fr/produits/1913688>

Conformité environnementale

| | |
|------------|--|
| China RoHS | Période d'utilisation conforme : illimitée = EFUP-e |
| | Aucune substance dangereuse dépassant les valeurs seuils ; |

PC 6-16/ 6-G-10,16 - Embase de circuit imprimé



1913688

<https://www.phoenixcontact.com/fr/produits/1913688>

Accessoires

CP-HCC 4 - Languette de détrompage

1600027

<https://www.phoenixcontact.com/fr/produits/1600027>

Élément de codage, Languette de détrompage, coloris: rouge, gamme d'articles:
Codage



PC 6/ 6-ST-10,16 - Connecteur mâle pour C.I.

1913549

<https://www.phoenixcontact.com/fr/produits/1913549>



Connecteur mâle pour C.I., section nominale: 6 mm², coloris: vert, intensité nominale: 41 A, tension de référence (III/2): 1000 V, surface des contacts: Argent, type de contact: Connecteur femelle, nombre de potentiels: 6, nombre de rangées: 1, nombre de pôles: 6, nombre de connexions: 6, gamme d'articles: PC 6/..-ST, pas: 10,16 mm, type de raccordement: Raccordement vissé avec bague, surface d'attaque des vis: L Fente longitudinale, sens d'enfichage conducteur/circuit imprimé: 0 °, clip de verrouillage: - sans clip de verrouillage, système débrochable: COMBICON PC 16, verrouillage: sans, type de fixation: sans, type de conditionnement: emballé dans un carton

Phoenix Contact 2024 © - Tous droits réservés
<https://www.phoenixcontact.com>

PHOENIX CONTACT SAS
52 Boulevard de Beaubourg Emerainville
77436 Marne La Vallée Cedex 2 France
+33 (0) 1 60 17 98 98
documentation@phoenixcontact.fr