

Pack TYMOOV 30 FB

FR Packs pour motorisation de volets roulants filaires



MISE EN GARDE : Instructions importantes de sécurité

Une installation incorrecte peut conduire à des blessures graves. Suivez toutes les instructions et conservez cette notice d'installation.

- Les motorisations TYMOOV xFB sont destinées et conçues exclusivement pour la mise en fonctionnement de volets roulants à usage domestique. Pour toute autre utilisation, vous devez faire appel à notre service technique.
- Le diamètre minimal du tube d'enroulement est de 47 mm intérieur, mais le tube doit être choisi en fonction du poids et de la longueur du tablier. Consultez les abaques des fabricants de tubes.
- Ne pas faire fonctionner le volet roulant si des personnes ou des objets se trouvent dans la zone de mouvement.
- Les pièces en mouvement du moteur, installées à une hauteur inférieure à 2,5 mètres, doivent être protégées.
- Avant d'installer la motorisation, enlevez toutes les cordes inutiles et mettez hors service tout équipement qui n'est pas nécessaire au fonctionnement du moteur.
- **ATTENTION** : Ne pas faire fonctionner ou couper l'alimentation des volets lorsque des travaux d'entretien ou de nettoyage sur l'installation ou à proximité immédiate sont effectués (exemple : nettoyage de vitres).
- Surveillez le volet lorsqu'il est en mouvement et éloignez les personnes jusqu'à ce qu'il soit complètement fermé.
- Ne pas laisser les enfants jouer avec les dispositifs de commande fixes. Mettre les dispositifs de télécommande hors de portée des enfants.
- Cet appareil peut être utilisé par des enfants âgés d'au moins 8 ans et par des personnes ayant des capacités physiques, sensorielles ou mentales réduites ou dénuées d'expérience ou de connaissance, s'ils (si elles) sont correctement surveillé(e)s ou si des instructions relatives à l'utilisation de l'appareil en toute sécurité leur ont été données et si les risques encourus ont été appréhendés.
Les enfants ne doivent pas jouer avec l'appareil. Le nettoyage et l'entretien par l'utilisateur ne doivent pas être effectués par des enfants sans surveillance.

- L'organe de manœuvre d'un interrupteur sans verrouillage doit être en vue directe de la partie entraînée, mais éloigné des parties mobiles. Il doit être installé à une hauteur minimale de 1,5 m.
- Les dispositifs de commandes fixes doivent être installés visiblement.
- Lors de l'utilisation d'un interrupteur sans verrouillage, s'assurer que toutes les autres personnes présentes se tiennent à distance;
- Vérifier fréquemment l'installation pour déceler tout mauvais équilibrage ou tous signes d'usure ou de détérioration des câbles et des ressorts.
- Ne pas utiliser l'appareil si une réparation ou un réglage est nécessaire

Éléments préliminaires

- Il convient d'utiliser des lames de volets roulants suffisamment rigides.
- Lorsque le volet roulant est fermé, le tablier ne doit pas dépasser les coulisses de plus d'une lame 1/2 maximum.
- Les attaches tablier ou verrous automatiques utilisés sur le volet doivent respecter les préconisations d'utilisation de leur fabricants. Il est impératif d'ajuster le nombre de verrous en fonction du modèle et du nombre de maillons.
- Dans le cas d'une utilisation avec des butées hautes, utilisez de préférence des systèmes intégrés aux coulisses.
- Attention à la rigidité du coffre avec les systèmes de butée sur les lames de volet.

- La garantie de bon fonctionnement du moteur est assurée si le moteur est installé et utilisé selon les préconisations suivantes. Il faut que les éléments périphériques tels que tube d'enroulement, supports, visserie etc.. soient bien choisis et assemblés selon toutes les règles de l'art. Les caractéristiques de la partie entraînée doivent être compatibles avec la charge et la durée de fonctionnement assignées.
- Niveau de pression sonore pondéré A : $LpA \leq 70$ dB(A).
- Les câbles traversant une paroi métallique doivent être protégés et isolés par un manchon ou un fourreau.
- Si le câble d'alimentation est endommagé, le moteur doit être remplacé par le fabricant, ou service après vente ou des personnes de qualifications similaire afin d'éviter un danger.
- Le choix du moteur doit être fait en fonction des exigences du produit porteur. Reportez vous à nos abaques pour le choix du moteur en fonction des volets. Une plaque signalétique sur le moteur indique le couple nominal et la durée de fonctionnement.
- Les moteurs tubulaires TYMOOV xFB sont conçus pour fonctionner par usage intermittent (4 minutes de fonctionnement continu). Ils disposent d'une protection thermique qui empêche une surchauffe. En cas de coupure thermique, le moteur fonctionnera à nouveau après une temporisation d'environ 20 minutes. Pour fonctionner une nouvelle fois pendant 4 minutes, il faudra que le moteur soit revenu à la température ambiante.



DELTA DORE
35270 - BONNEMAIN - France
deltadore@deltadore.com

En raison de l'évolution des normes et du matériel, les caractéristiques indiquées par le texte et les images de ce document ne nous engagent qu'après confirmation par nos services.

DELTA DORE déclare par la présente que la motorisation couverte par ces instructions est conforme aux exigences essentielles de la Directive Machine 2006/42/EC et de la directive européenne CEM 2014/30/CE
La déclaration UE de cet équipement est disponible, sur demande, à l'adresse suivante :

Service « info techniques »
DELTA DORE – 35270 Bonnemain (France)
e-mail : info.techniques@deltadore.com

Caractéristiques techniques

Moteur TYMOOV 30 FB

- Alimentation : 230V - 50 Hz +/- 10%
- Isolement classe I
- Temps de fonctionnement : 4 minutes
- Puissances électriques : 191 W
- Niveau de pression sonore pondéré A : LpA ≤ 70 dB(A).
- Indice de protection : IP 44
- Température de fonctionnement : -10°C -> +50°C
- Dimensions :

Modèle	Diamètre	Longueur totale	Longueur hors-tête
30 FB	45 mm	556 mm	537,4 mm

Sommaire

1/ Installation.....	8
1.1 Mise en place du tube.....	8
1.2 Mise en place du moteur.....	10
1.3 Mise en place des verrous.....	12
2/ Raccordement.....	14
3/ Réglage des butées.....	15
3.1 Tableau de choix des vis de réglage.....	16
3.2 Réglage de la butée basse.....	16
3.3 Réglage de la butée haute.....	16
4/ Aide.....	17

Composition du pack

- 1 moteur filaire TYMOOV 30 FB
- 2 tubes télescopiques
- 1 embout de tube
- 4 verrous reliant le volet roulant au tube
- Kit de visserie
- 1 support de fixation + roulement
- 1 outil de réglage des butées



1/ Installation

1.1 Mise en place du tube

1 Descendez totalement la volet roulant.

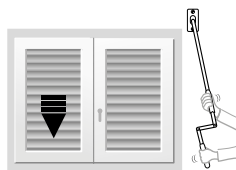

2 Ouvrez le coffre du volet roulant.

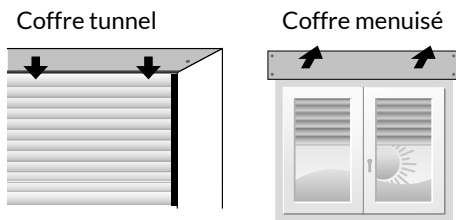

3 Repérez la position précise de l'axe de rotation du tube.

Afin de positionner aux mêmes emplacements les axes des nouveaux supports, repérez la position exacte de rotation de l'ancien tube.

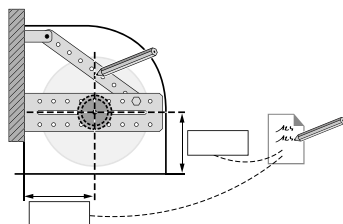

4 Débranchez les fixations du volet, manœuvrez le système d'actionnement dans le sens de la montée pour détendre le ressort de compensation.

Puis, démontez l'ancien système d'actionnement, le tube et les anciens supports.

Si votre installation est équipée d'équerres, conservez-les.

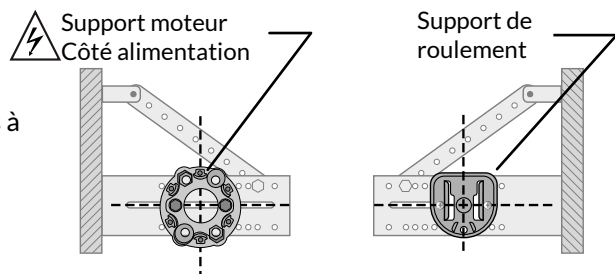

5 Fixez les nouveaux supports à l'aide des repères d'axes.

6 Déterminez la longueur du nouveau tube.

- Mesurez la distance entre les 2 supports.
- Calculez la longueur du tube.

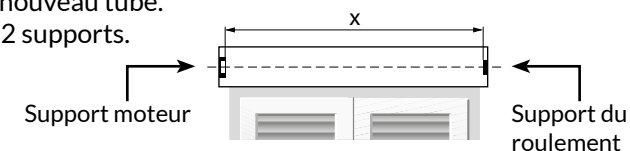

$$x : \boxed{} - 5 \text{ mm} = \boxed{}$$

x = Distance entre les 2 supports Longueur du tube

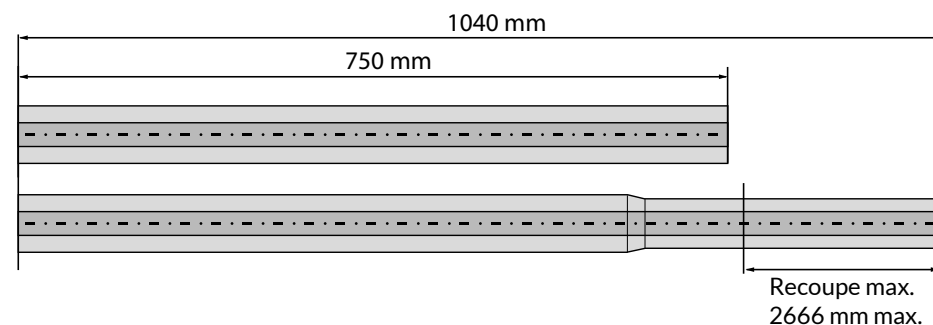

Adaptez la longueur des tubes en fonction des dimensions mesurées

Si besoin, recoupez les tubes. Privilégiez le montage télescopique pour faciliter l'installation du nouveau tube.

Prévoir une marge suffisante pour respecter l'insertion d'au moins 140 mm (cote de sécurité) du tube 2 dans le tube 1 après le positionnement définitif.

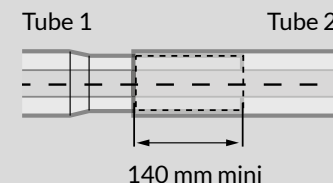

1/ Installation

1.2 Mise en place du moteur

- Ne jamais frapper sur la tête du moteur ou sur l'arbre de sortie pour introduire le moteur dans le tube. Ne jamais percer le tube avec le moteur installé.
- Pour la fixation du tablier, utiliser des vis avec une longueur ne dépassant pas 1mm à l'intérieur du tube.

1.2.1 Montage de la couronne et de la roue

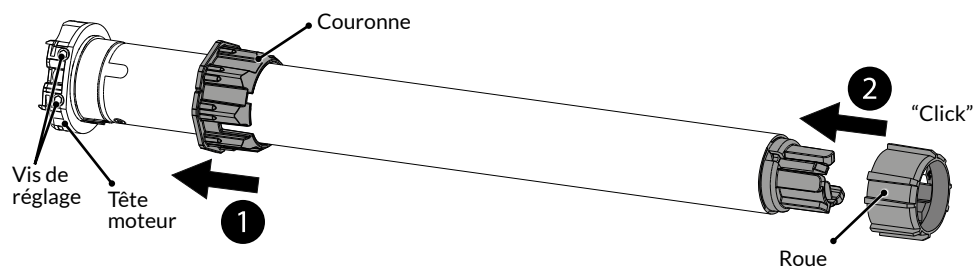

1.2.2 Montage dans le tube

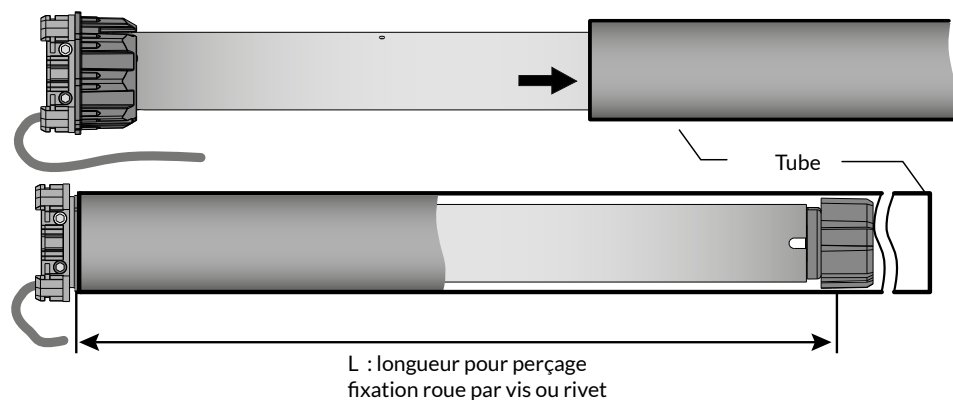

Pour les pièces mécaniques et accessoires d'entraînement et de fixation, consultez notre catalogue.

Modèle	Longueur pour perçage (L)	Longueur totale
TYMOOV 30 FB	525 mm	556 mm

1.2.3 Position de la tête moteur

La tête moteur doit être positionnée sur le support de façon à ce que la sortie du câble se trouve dans la partie inférieure par rapport à l'horizontale.

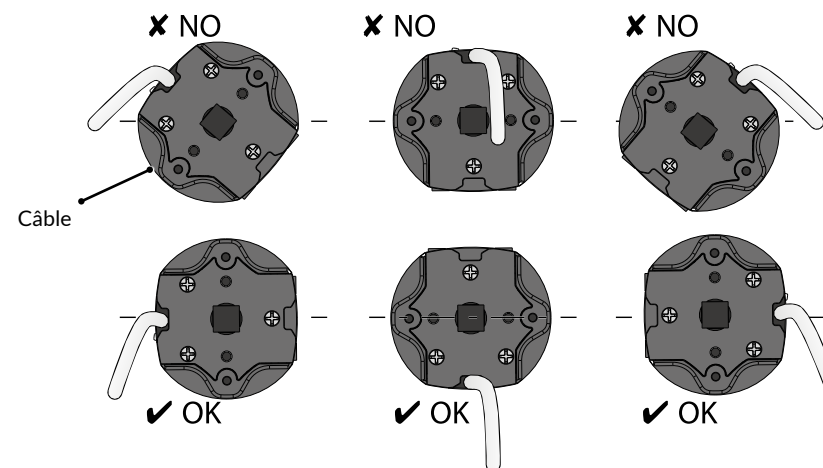

1.2.4 Montage du moteur sur son support

Poussez l'ensemble tube/moteur (A) sur le support (B) jusqu'à son enclenchement (click).

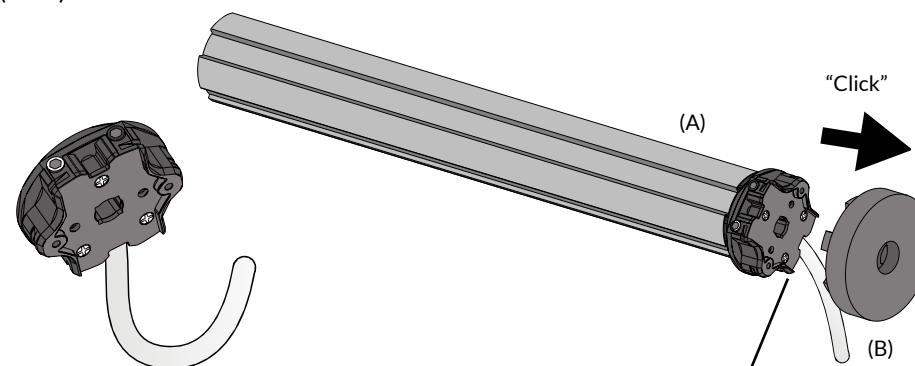

Toujours faire une boucle sur le câble d'alimentation pour éviter la pénétration d'eau dans le moteur

Il est strictement interdit de visser dans la tête moteur.

1/ Installation

1.2.5 Montage télescopique

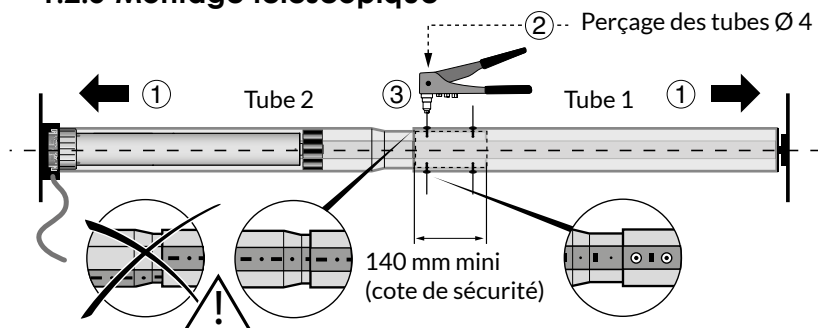

Utilisez impérativement les 4 rivets aveugles fournis pour assembler chaque élément des tubes télescopiques

Vérifiez que le tube soit installé parfaitement horizontal.

Vérifiez que le moteur reste libre sur son axe.

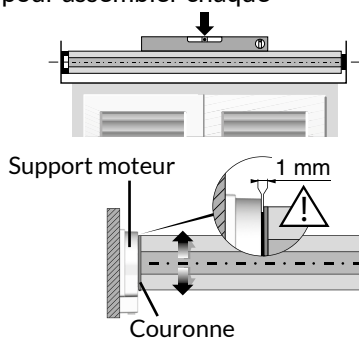

1.3 Mise en place des verrous

Positionnez les verrous sur les tubes

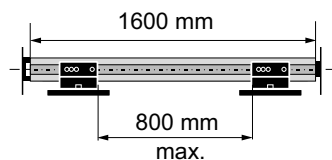

Placez les verrous au plus près des extrémités du bord des lames.
Les verrous doivent être espacés au maximum de 800 mm.

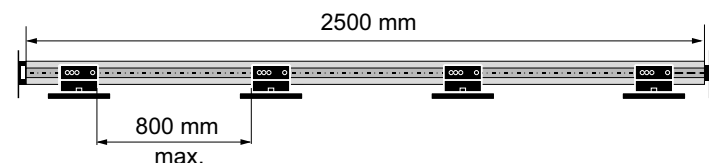

Fixez les verrous sur les tubes.

Fixez les verrous à l'aide des vis fournies.
Utilisez les trous repérés 1 et 2.



Utilisez les vis fournies. Les vis ne doivent pas être en contact avec le moteur.

Vérifiez que les ressorts des verrous sont correctement positionnés de chaque côté des maillons.

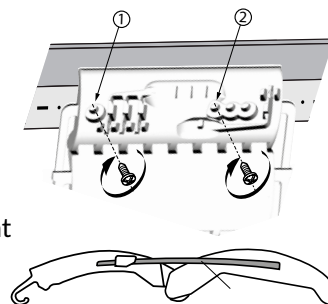

Barrettes d'attelage

Les barrettes d'attelage sont réversibles et permettent de s'adapter aux lames d'épaisseur 8 et 14 mm.

Côté adaptable aux lames d'épaisseur 14 mm

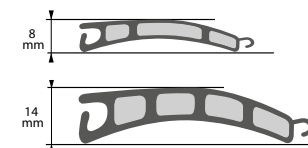

À l'aide des barrettes d'attelage, reliez les verrous et la première lame du volet

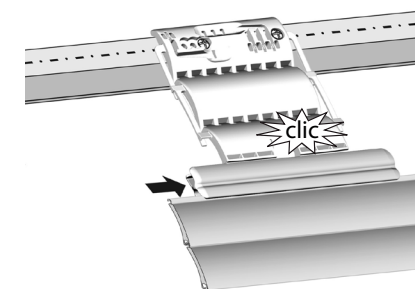
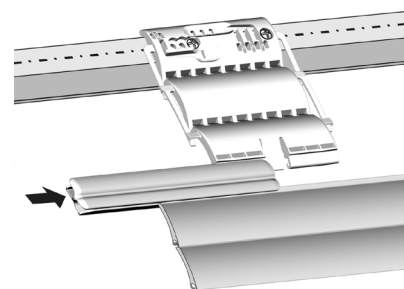

Dimension à vérifier pour un fonctionnement optimal

Afin d'assurer le fonctionnement optimal du volet, vérifiez la cote A.

A = Minimum 20 mm / Maximum 70 mm.

Si nécessaire, ôtez une lame du tablier.

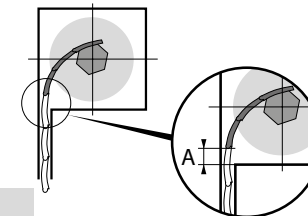

La première lame doit être engagée dans les guides latéraux lorsque le tablier est complètement descendu.

2/ Raccordement

Il faut que le câblage électrique soit réalisé selon les normes EN, IEC et instituts nationaux (ex : NF C15-100 pour la France).

Dans tous les cas, il faut garder la possibilité de couper le courant en utilisant un dispositif onnipolaire selon la prescription d'installation en vigueur. Le moteur est livré avec un câble d'alimentation H05VVF. Ce câble ne peut pas être mis en extérieur, sauf s'il est mis dans un conduit résistant aux UV.

Pour une utilisation extérieure le moteur devra être équipé d'un câble caoutchouc RNF ou RRF avec au moins 2 % de carbone. Consultez le service commercial.

Raccordement avec un inverseur à positions fixes ou momentanées

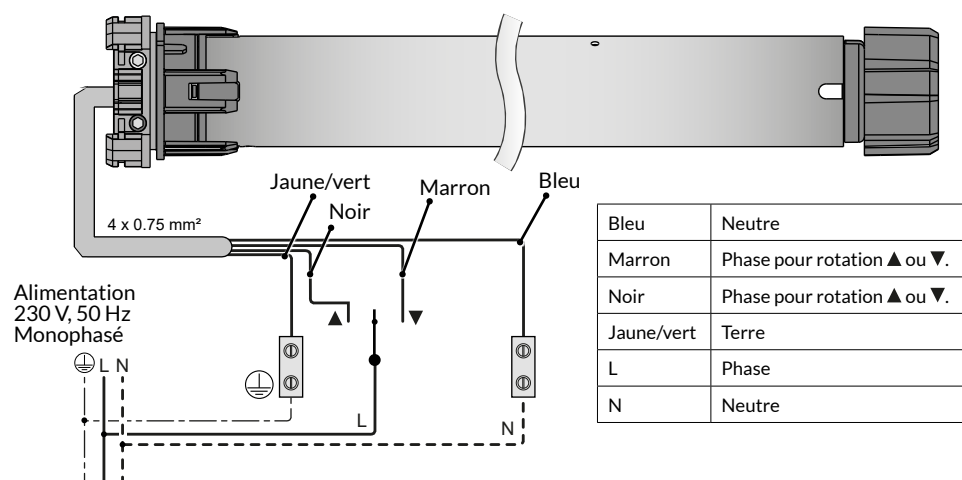

Note : En cas d'inversion des sens montée et descente, permutez les fils marron et noir (▲ et ▼ sur l'inverseur).

- Il faut utiliser un inverseur interdisant d'actionner simultanément les touches ▲ ou ▼.
- Dans le cas de l'utilisation d'un inverseur à positions momentanées, il faudra que l'utilisateur reste appuyé sur le bouton pendant toute la durée de fonctionnement du volet.
- Vous pouvez câbler plusieurs moteurs sur le même inverseur, dans la limite du pouvoir de courant maximal admissible, mais le réglage des butées doit être fait séparément.

3/ Réglage des butées

Vous avez la possibilité de raccorder des micromodules Tyxia 5630 aux moteurs Tymoov xFB.

Leur branchement doit impérativement être réalisé après le réglage des butées.

1 Identifiez le type d'enroulement du volet roulant

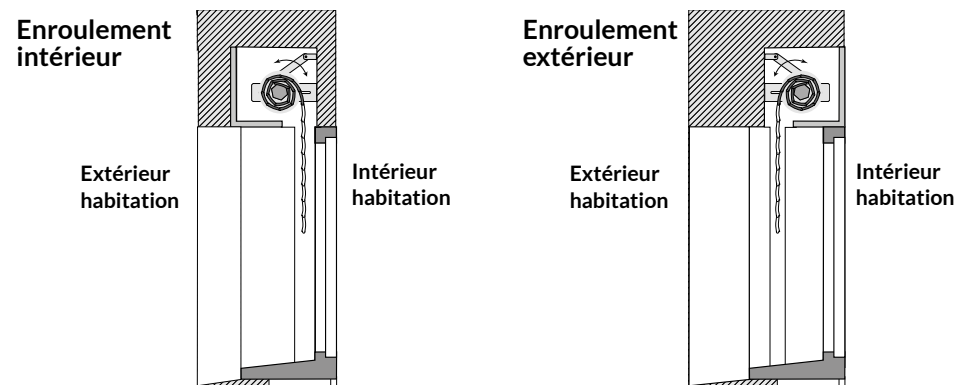

2 Déterminez la position du moteur vue de l'extérieur de l'habitation

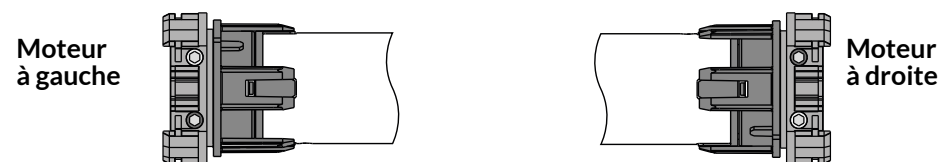

3 Réglez les butées

Pour le réglage des butées, utilisez l'outil de réglage ou un tournevis à tête hexagonale de 4 mm.

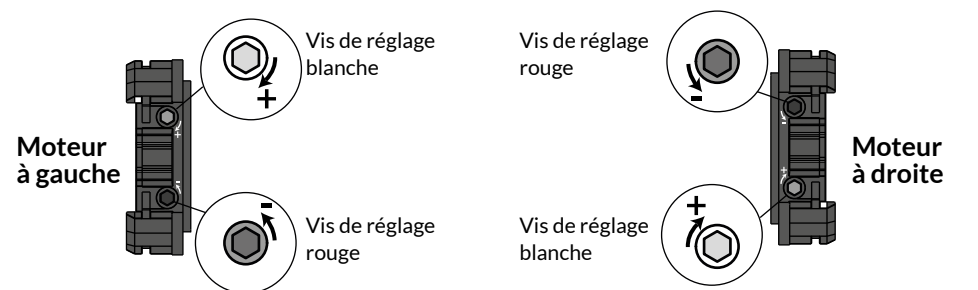

3/ Réglage des butées

3.1 Tableau de choix des vis de réglage

	Enroulement intérieur		Enroulement extérieur	
	Moteur à gauche	Moteur à droite	Moteur à gauche	Moteur à droite
Réglage butée haute	Vis de réglage rouge	Vis de réglage blanche	Vis de réglage blanche	Vis de réglage rouge
Réglage butée basse	Vis de réglage blanche	Vis de réglage rouge	Vis de réglage rouge	Vis de réglage blanche

3.2 Réglage de la butée basse

Le tablier du volet roulant doit être détaché de l'axe d'enroulement.

- 1 Actionnez le moteur dans le sens de la descente jusqu'à son arrêt.
- 2 La commande descente maintenue, tournez vers (+) la vis de réglage de la butée basse (voir tableau) jusqu'à la position correcte pour la fixation du verrou.
- 3 Fixez le volet roulant au tube à l'aide des verrous.

3.3 Réglage de la butée haute

- 1 Actionnez le moteur dans le sens de la montée.
- 2 **ATTENTION : si le volet arrive en butée avant que le moteur ne s'arrête, stoppez-le immédiatement.** Dans le cas contraire (le moteur s'est arrêté avant sa butée haute), passez à l'étape 6.
- 3 Tournez la vis de réglage de la butée haute (voir tableau) de 10 tours dans le sens (-).
- 4 Par une commande descente, amenez le volet roulant sous la position souhaitée et stoppez-le.
- 5 Répétez les opérations 1 à 4 jusqu'à ce que le volet s'arrête sous la butée haute (dans ce cas, passez à l'étape 6).
- 6 Le moteur s'arrête sous la butée haute.
La commande montée maintenue, tournez la vis de réglage de la butée haute vers (+) jusqu'à ce que le volet roulant atteigne la position souhaitée.
- 7 Le réglage des butées est effectué.

4/ Aide

Si le moteur ne fonctionne pas :

- Vérifiez que le câblage est correct selon les schémas du chapitre "Raccordement".
- Vérifiez la présence de l'alimentation sur le réseau.
- Vérifiez que le moteur n'est pas en protection thermique, il suffit d'attendre 20 minutes pour qu'il refroidisse et revienne à température ambiante.
- Réglez à nouveau les butées si besoin.

Les réglages des butées ne sont pas respectés :

- Vérifiez les composantes mécaniques du système (stabilisation, jeux, déformations etc..).
- Réglez à nouveau les butées si besoin.

Inversion du sens de rotation.

- Inversez le câblage des fils noir et marron du moteur à l'inverseur.



www.deltadore.com

04/23



2705457 Rev.03