

RP 250YDL • RP 300YDL

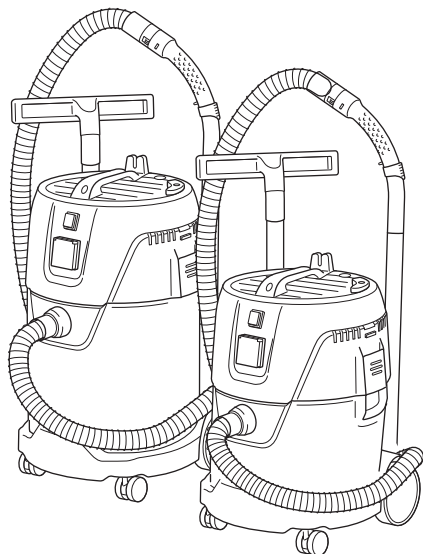

RP300YDL

RP250YDL



de Originalbetriebsanleitung
en Original instructions
fr Notice d'utilisation originale
nl Oorspronkelijke gebruiksaanwijzing
it Istruzioni per l'uso originali
es Manual original
pt Manual original
sv Bruksanvisning i original



fi Alkuperäinen käyttöopas
no Originalbruksanvisning
da Original brugsanvisning
pl Oryginalna instrukcja obsługi
el Πρωτότυπες οδηγίες λειτουργίας
hu Eredeti használati utasítás
ru Оригинальное руководство по эксплуатации

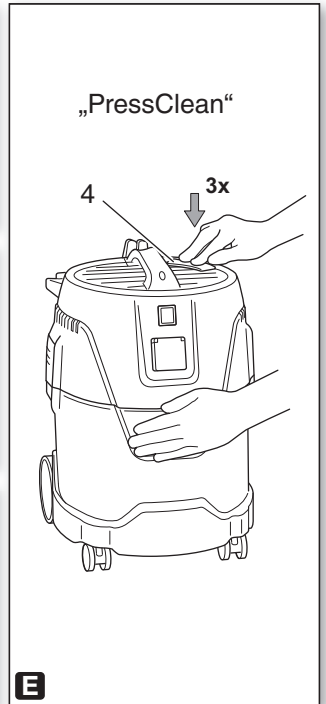
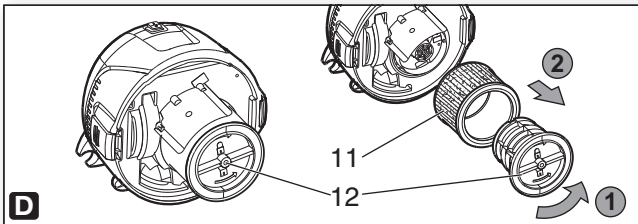
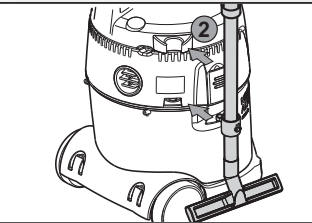
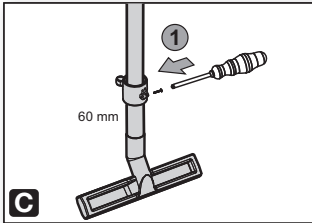
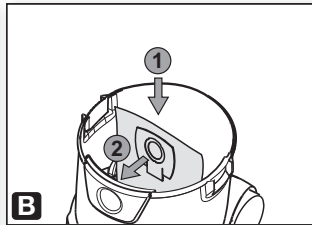
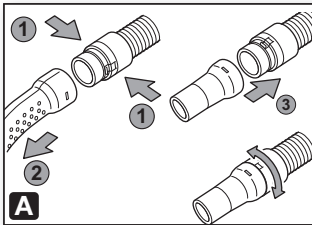
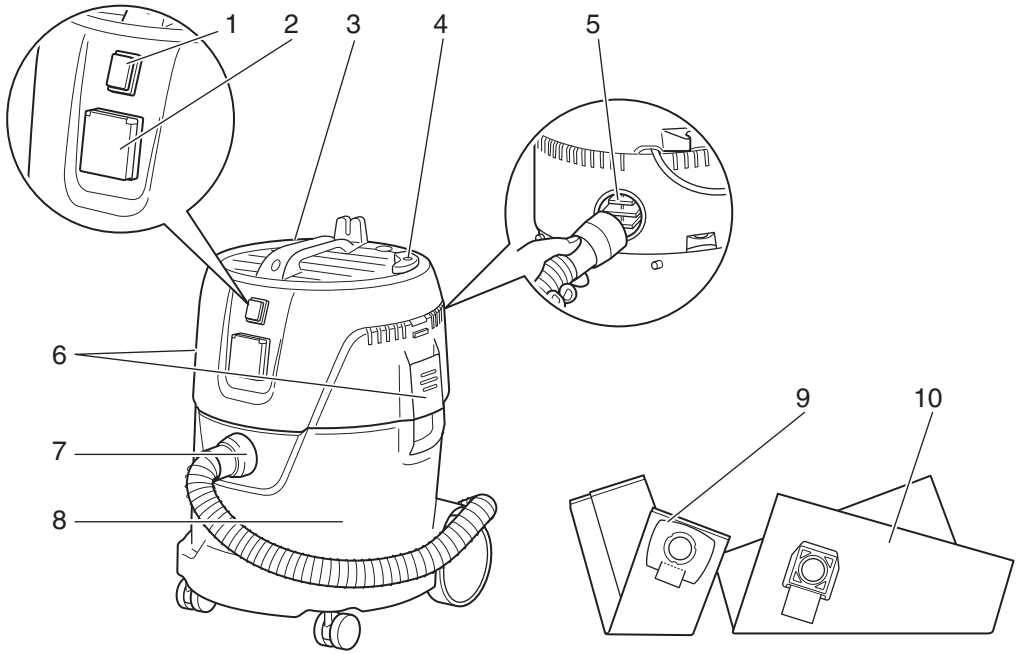



		RP250YDL	RP300YDL
K	-	L	L
A (L x B x H)	mm	392 x 374 x 550	398 x 391 x 658
U	V	220-240	220-240
F	Hz	50/60	50/60
I	A	4,3	4,3
N	-	H05RR-F	H05RR-F
P ₁	W	1000	1000
p _{U1} /p _{U2}	hPa	210 / 230	210 / 230
V _{I/s1} /V _{I/s2}	l/s	60 / 66	60 / 66
D _{max1} /D _{max2}	m ³ /h	216 / 238	216 / 238
V	l	25	30
m	kg	6.6 (7.8)*	7.8 (9.2)*
L _{pA}	dB (A)±2	72	72
L _{WA}	dB (A)	-	-

* Weight according to EPTA-Procedure 01/2003 (including Hose, Pipe, Floor nozzle).

		EU	AUS
		RUSSIA	
U	(V)	230	240
P _{1max} : 	(W)	2600	1400
Σ  + 	(W)	3600	2400
l _{max}	(A)	16	10

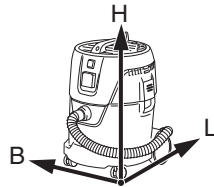

(A)

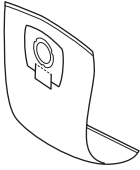

(B)

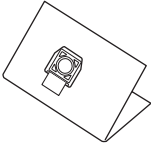

(C)

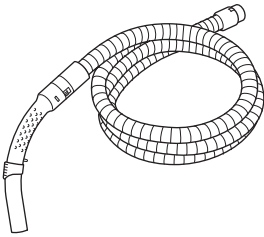

(D)



(E)

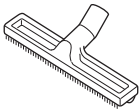

(F)



(G)



(H)



(I)

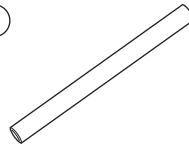







(2 pcs.)







(J)









(K)



	Deutsch	English	Français	Nederlands
	<p>Symbole ⚠️ WARNUNG Die folgenden Symbole werden für diese Maschine verwendet. Achten Sie darauf, diese vor der Verwendung zu verstehen.</p>	<p>Symbols ⚠️ WARNING The following show symbols used for the machine. Be sure that you understand their meaning before use.</p>	<p>Symboles ⚠️ AVERTISSEMENT Les symboles suivants sont utilisés pour l'outil. Bien se familiariser avec leur signification avant d'utiliser l'outil.</p>	<p>Symbolen ⚠️ WAARSCHUWING Hieronder staan symbolen afgebeeld die van toepassing zijn op deze machine. U moet de betekenis hiervan begrijpen voor gebruik.</p>
	<p>Der Anwender muss die Bedienungsanleitung lesen, um das Risiko einer Verletzung zu verringern. Wenn die Warnungen und Anweisungen nicht befolgt werden, kann es zu Stromschlag, Brand und/oder ernsthaften Verletzungen kommen.</p>	<p>To reduce the risk of injury, user must read instruction manual. Failure to follow the warnings and instructions may result in electric shock, fire and/or serious injury.</p>	<p>Pour réduire les risques de blessures, l'utilisateur doit lire le manuel d'utilisation. Tout manquement à observer ces avertissements et instructions peut engendrer des chocs électriques, des incendies et/ou des blessures graves.</p>	<p>Om het risico op verwondingen te verminderen, moet de gebruiker de instructiehandleiding lezen. Nalating om de waarschuwingen en instructies op te volgen kan in een elektrische schok, brand en/of ernstig letsel resulteren.</p>
	<p>Tragen Sie immer einen Augenschutz.</p>	<p>Always wear eye protection.</p>	<p>Toujours porter des verres de protection.</p>	<p>Draag altijd oogbescherming.</p>
	<p>Stets Gehörschutz tragen.</p>	<p>Always wear hearing protection.</p>	<p>Porter des protections anti-bruit en permanence.</p>	<p>Draag altijd gehoorbescherming.</p>
	<p>Nur für EU-Länder Werfen Sie Elektrowerkzeuge nicht in den Hausmüll! Gemäss Europäischer Richtlinie 2002/96/EG über Elektro- und Elektronik- Altgeräte und Umsetzung in nationales Recht müssen verbrauchte Elektrowerkzeuge getrennt gesammelt und einer umweltgerechten Wiederverwertung zugeführt werden.</p>	<p>Only for EU countries Do not dispose of electric tools together with household waste material! In observance of European Directive 2002/96/EC on waste electrical and electronic equipment and its implementation in accordance with national law, electric tools that have reached the end of their life must be collected separately and returned to an environmentally compatible recycling facility.</p>	<p>Pour les pays européens uniquement Ne pas jeter les appareils électriques dans les ordures ménagères! Conformément à la directive européenne 2002/96/EG relative aux déchets d'équipements électriques ou électroniques (DEEE), et à sa transposition dans la législation nationale, les appareils électriques doivent être collectés à part et être soumis à un recyclage respectueux de l'environnement.</p>	<p>Alleen voor EU-landen Geef elektrisch gereedschap niet met het huisvuil mee! Volgens de Europese richtlijn 2002/96/EG inzake oude elektrische en elektronische apparaten en de toepassing daarvan binnen de nationale wetgeving, dient gebruikt elektrisch gereedschap gescheiden te worden ingezameld en te worden afgevoerd naar een recycle bedrijf dat voldoet aan de geldende milieueisen.</p>
	<p>Stehen Sie niemals auf der Staub-Absaugung.</p>	<p>Never stand on the dust extractor.</p>	<p>Ne jamais se tenir sur l'extracteur de poussière.</p>	<p>Ga nooit op de stofafzuiger staan.</p>
	<p>Warnung</p>	<p>Warning</p>	<p>Avertissement</p>	<p>Waarschuwing</p>

	Italiano	Español	Português	Svenska
	<p>Simboli</p> <p>⚠ AVVERTENZA Di seguito mostriamo i simboli usati per la macchina. Assicurarsi di comprenderne il significato prima dell'uso.</p>	<p> Símbolos</p> <p>⚠ AVISO A continuación se muestran los símbolos usados para la máquina. Asegúrese de comprender su significado antes del uso.</p>	<p> Símbolos</p> <p>⚠ AVISO A seguir aparecem os símbolos utilizados pela máquina. Assimile bem seus significados antes do uso.</p>	<p>Symboler</p> <p>⚠ VARNING Nedan visas de symboler som används för maskinen. Se till att du förstår vad de betyder innan verktyget används.</p>
	<p>Per ridurre il rischio di lesioni, l'utente deve leggere il manuale delle istruzioni. La mancata osservanza degli avvertimenti e delle istruzioni potrebbe essere causa di scosse elettriche, incendi e/o gravi lesioni.</p>	<p>Para reducir el riesgo de lesiones, el usuario deberá leer el manual de instrucciones. Si no se siguen las advertencias e instrucciones, podría producirse una descarga eléctrica, un incendio y/o daños graves.</p>	<p>Para reduzir o risco de lesão, o utilizador deve ler o manual de instruções. Se não seguir todas as instruções e os avisos, pode provocar um choque eléctrico, incêndio e/ou ferimentos graves.</p>	<p>Användaren måste läsa bruksanvisningen för att minska risken för personskador. Underlåtenhet att följa varningarna och instruktionerna nedan kan resultera i elstötar, brand och/eller allvarliga skador.</p>
	Indossate sempre le protezioni oculari.	Utilice siempre una protección ocular.	Utilize sempre protecção para os olhos.	Ha alltid ögonskydd.
	Indossare sempre i dispositivi di protezione acustica.	Utilice siempre protecciones auriculares.	Use sempre protecção auditiva.	Bär alltid hörselskydd.
	Solo per Paesi UE Non gettare le apparecchiature elettriche tra i rifiuti domestici. Secondo la Direttiva Europea 2002/96/CE sui rifiuti di apparecchiature elettriche ed elettroniche e la sua attuazione in conformità alle norme nazionali, le apparecchiature elettriche esauste devono essere raccolte separatamente, al fine di essere reimpiegate in modo eco-compatibile.	Sólo para países de la Unión Europea ¡No deseche los aparatos eléctricos junto con los residuos domésticos! De conformidad con la Directiva Europea 2002/96/CE sobre residuos de aparatos eléctricos y electrónicos y su aplicación de acuerdo con la legislación nacional, las herramientas eléctricas cuya vida útil haya llegado a su fin se deberán recoger por separado y trasladar a una planta de reciclaje que cumpla con las exigencias ecológicas.	Apenas para países da UE Não deite ferramentas eléctricas no lixo doméstico! De acordo com a directiva europeia 2002/96/CE sobre ferramentas eléctricas e electrónicas usadas e a transposição para as leis nacionais, as ferramentas eléctricas usadas devem ser recolhidas em separado e encaminhadas a uma instalação de reciclagem dos materiais ecológica.	Gäller endast EU-länder Elektriska verktyg får inte kastas i hushållssoporna! Enligt direktivet 2002/96/EG som avser äldre elektrisk och elektronisk utrustning och dess tillämpning enligt nationell lagstiftning ska uttjänta elektriska verktyg sorteras separat och lämnas till miljövänlig återvinning.
	Non sostare mai sull'estrattore di polvere.	Nunca permanezca en el extractor de polvo.	Nunca se coloque no extrator de pó.	Stå aldrig på dammsuget.
	Avvertenza	Aviso	Aviso	Varning

	Suomi	Norsk	Dansk	Polski
	<p>Symbolit</p> <p>⚠ VAROITUS</p> <p>Seuraavassa on näytetty koneessa käytetyt symbolit. Varmista, että ymmärrät niiden merkityksen ennen kuin aloitat koneen käytön.</p>	<p>Symboler</p> <p>⚠ ADVARSEL</p> <p>Følgende symboler brukes for maskinen. Sørg for å forstå betydningen av disse symbolene før maskinen tas i bruk.</p>	<p>Symboler</p> <p>⚠ ADVARSEL</p> <p>Det følgende viser symboler, som anvendes for maskinen. Vær sikker på, at du forstår deres betydning, inden du begynder at bruge maskinen.</p>	<p>Symbole</p> <p>⚠ OSTRZEŻENIE</p> <p>Następujące oznaczenia to symbole używane w instrukcji obsługi maszyny. Upewnij się, że rozumiesz ich znaczenie zanim użyjesz narzędzia.</p>
	<p>Loukkaantumisriskin vähentämiseksi käyttäjän on luettava käyttöopas.</p> <p>Jos varoituksia ja ohjeita ei noudateta, on olemassa sähköiskun, tulipalon ja/tai vakavan henkilövahingon vaara.</p>	<p>For å minske faren for skade må brukeren lese instruksjonsboken.</p> <p>Hvis du ikke følger alle advarsler og instruksjoner kan bruk av utstyret resultere i elektrisk stot, brann og/eller alvorlig personskade.</p>	<p>Brugeren skal læse betjeningsvejledningen for at mindske risikoen for skader.</p> <p>Det kan medføre elektrisk stød, brand og/eller alvorlig personskaade, hvis alle advarselne og instruktionerne nedenfor ikke overholdes.</p>	<p>Aby zmniejszyć ryzyko odniesienia obrażeń, użytkownik powinien przeczytać instrukcję obsługi.</p> <p>Nieprzestrzeżenie ostrzeżeń oraz wskazówek bezpieczeństwa może spowodować porażenie prądem elektrycznym, pożar i/lub odniesienie poważnych obrażeń.</p>
	Käytä aina suojalaseja.	Ha alltid på deg vernebriller.	Brug altid beskyttelsesbriller.	Zawsze nosić okulary ochronne.
	Käytä aina kuulosuojainta.	Bruk alltid hørselsvern.	Brug altid hørevern.	Zawsze nosić słuchawki ochronne.
	<p>Koskee vain EU-maita</p> <p>Älä hävitä sähköjätkeä tavallisen kotitalousjätteen mukana!</p> <p>Vanhjoja sähkö- ja elektroniikkalaitteita koskevan EU-direktiivin 2002/96/ETY ja sen maakohtaisten sovellusten mukaisesti käytetyt sähköjätkekalut on toimitettava ongelmajätteen keräyspisteeseen ja ohjattava ympäristöstävälliseen kierrätykseen.</p>	<p>Kun for EU-land</p> <p>Kast aldri elektroverktøy i husholdningsavfallet!</p> <p>I henhold til EU-direktiv 2002/96/EF om kasserte elektriske og elektroniske produkter og direktivets iverksetting i nasjonal rett, må elektroverktøy som ikke lenger skal brukes, samles separat og returneres til et miljøvennlig gjenvinningsanlegg.</p>	<p>Kun for EU-lande</p> <p>Elværktøj må ikke bortskaff es som almindeligt affald!</p> <p>I henhold til det europæiske direktiv 2002/96/EF om bortskaff else af elektriske og elektroniske produkter og gældende national lovgivning skal brugt elværktøj indsamles separat og bortskaff es på en måde, der skåner miljøet mest muligt.</p>	<p>Dotyczy tylko państw UE</p> <p>Nie wyrzucaj elektronarzędzi wraz z odpadami z gospodarstwa domowego!</p> <p>Zgodnie z Europejską Dyrektywą 2002/96/WE w sprawie zużytego sprzętu elektrycznego i elektronicznego oraz dostosowaniem jej do prawa krajowego, zużyte elektronarzędzia należy posegregować i zutylizować w sposób przyjazny dla środowiska.</p>
	Älä koskaan seiso polynerottimen päällä.	Du må aldri stå på støvsugeren.	Stå aldrig på spånsugeren.	Nigdy nie należy stawać na odkurzacz.
	Varoitus	Advarsel	Advarsel	Ostrzeżenie

	Ελληνικά	Magyar	Русский
	<p>Σύμβολα</p> <p>⚠ ΠΡΟΕΙΔΟΠΟΙΗΣΗ Τα παρακάτω δείχνουν τα σύμβολα που χρησιμοποιούνται στο μηχανήμα. Βεβαιωθείτε ότι κατανοείτε τη σημασία τους πριν τη χρήση.</p>	<p>Jelölések</p> <p>⚠ FIGYELMEZTETÉS Az alábbiakban a géphez alkalmazott jelölések vannak felsorolva. A gép használata előtt feltétlenül ismerje meg ezeket a jelöléseket.</p>	<p>Символы</p> <p>⚠ ПРЕДУПРЕЖДЕНИЕ Ниже приведены символы, используемые для машины. Перед началом работы обязательно убедитесь в том, что Вы понимаете их значение.</p>
	<p>Για τον περιορισμό του κινδύνου τραυματισμού, ο χρήστης πρέπει να διαβάσει το εγχειρίδιο οδηγιών χρήσης. Η μη τήρηση των προειδοποιήσεων και οδηγιών μπορεί να προκαλέσει ηλεκτροπληξία, πυρκαγιά και/ή σοβαρό τραυματισμό.</p>	<p>A sérülések kockázatának csökkentése érdekében, a használat előtt olvassia a használati útmutatót. A fi gyelmeztetések és utasítások be nem tartása áramütést, tüzet és/vagy súlyos sérülést eredményezhet.</p>	<p>Чтобы уменьшить опасность получения травм, пользователь должен прочитать руководство по эксплуатации. Не выполнение правил и инструкций может привести к поражению электрическим током, пожару и/или серьезной травме.</p>
	<p>Φοράτε πάντα τον κατάλληλο εξοπλισμό για την προστασία των ματιών.</p>	<p>Mindig viseljen védőszemüveget.</p>	<p>Всегда надевайте средства защиты глаз.</p>
	<p>Φοράτε πάντα προστατευτικά ακοής.</p>	<p>Mindig viseljen a hallást védő védőfelszerelést.</p>	<p>Всегда надевайте средства защиты органов слуха.</p>
	<p>Μόνο για τις χώρες της ΕΕ Μην πετάτε τα ηλεκτρικά εργαλεία στον κάδο οικιακών απορριμμάτων! Σύμφωνα με την ευρωπαϊκή οδηγία 2002/96/ΕΚ περί ηλεκτρικών και ηλεκτρονικών συσκευών και την ενσωμάτωσή της στο εθνικό δίκαιο, τα ηλεκτρικά εργαλεία πρέπει να συλλέγονται ξεχωριστά και να επιστρέφονται για ανακύκλωση με τρόπο φιλικό προς το περιβάλλον.</p>	<p>Csak EU-országok számára Az elektromos kéziszerszámokat ne dobja a háztartási szemétkébe! A használt villamos és elektronikai készülékekről szóló 2002/96/ΕΚ irányelv és annak a nemzeti jogba való átültetése szerint az elhasznált elektromos kéziszerszámokat külön kell gyűjteni, és környezetbarát módon újra kell hasznosítani.</p>	<p>Только для стран ЕС Не выкидывайте электроприборы вместе с обычным мусором! В соответствии с европейской директивой 2002/96/ЕС об утилизации старых электрических и электронных приборов и в соответствии с местными законами электроприборы, бывшие в эксплуатации, должны утилизироваться отдельно безопасным для окружающей среды способом.</p>
	<p>Ποτέ μη στέκεστε πάνω στον απορροφητήρα σκόνης.</p>	<p>Soha ne álljon a portalanítóra.</p>	<p>Запрещается становиться на пылеотделитель.</p>
	<p>Προειδοποίηση</p>	<p>Figyelmeztetés</p>	<p>Предупреждение</p>

Originalbetriebsanleitung

1. Bestimmungsgemäße Verwendung

Der Sauger ist geeignet zum Aufsaugen von Staub und festen Körpern (Glasscherben, Nägel usw.) sowie von Flüssigkeiten jeder Art außer leicht entzündlichen und brennbaren Flüssigkeiten und Material das heißer als 60°C ist.

Dieses Gerät ist nicht dafür bestimmt, durch Personen mit eingeschränkten physischen, sensorischen oder geistigen Fähigkeiten oder mangels Erfahrung und/oder mangels Wissen benutzt zu werden, es sei denn, sie werden durch eine für ihre Sicherheit zuständige Person beaufsichtigt oder erhalten von ihr Anweisungen, wie das Gerät zu benutzen ist.

Dieses Produkt ist für den gewerblichen Gebrauch bestimmt.

Es dürfen keine asbesthaltigen Stäube aufgesaugt werden.

Es dürfen keine brennbaren Stäube aufgesaugt werden.

Es dürfen keine brennbaren oder explosiven Lösungsmittel, mit Lösungsmittel getränktes Gut, explosionsgefährliche Stäube, Flüssigkeiten wie Benzin, Öl, Alkohol, Verdünnung bzw. Gut, das heißer ist als 60°C, aufgesaugt werden. Es besteht sonst Explosions- und Brandgefahr! Das Gerät darf nicht in die Nähe von entflammenden Gasen und Substanzen benutzt werden.

Für Schäden durch nicht bestimmungsgemäßen Gebrauch haftet allein der Benutzer.

Allgemein anerkannte Unfallverhütungsvorschriften und beigelegte Sicherheitshinweise müssen beachtet werden.

2. Spezielle Sicherheitshinweise



Beachten Sie die mit diesem Symbol gekennzeichneten

Textstellen zu Ihrem eigenen Schutz und zum Schutz Ihres Geräts!

Niemals Kindern die Benutzung des Gerätes gestatten.

Kinder beaufsichtigen, um sicherzustellen, dass sie nicht mit dem Gerät spielen.

Achtung! Nur das dem Gerät beiliegende oder das in der Gebrauchsanleitung festgelegte Zubehör verwenden. Die Verwendung anderen Zubehörs kann die Sicherheit beeinträchtigen.

Andere Arbeiten als hier beschrieben, dürfen nicht ausgeführt werden.

Bei Zweckentfremdung, unsachgemäßer Bedienung oder nicht fachgerechter Reparatur, wird keine Haftung für eventuelle Schäden übernommen.

Bei Nichtgebrauch des Gerätes, Schlauch am Gerät belassen, um zu verhindern, dass Staub unbeabsichtigt austritt.

Geräte einschließlich Zubehör nicht in Betrieb nehmen wenn:

- Gerät erkennbare Schäden (Risse/Brüche) aufweist,
- die Netzanschlussleitung defekt ist, oder Rissbildung bzw. Alterung aufweist,
- Verdacht auf einen unsichtbaren Defekt (nach einem Sturz) besteht.

Düse, Schlauch oder Rohr nicht auf Menschen oder Tiere richten.

⚠️ WARNUNG - Bei Austritt von Schaum oder Wasser sofort abschalten. Behälter und ggf. Faltenfilter entleeren.

Nie auf das Gerät steigen oder sitzen.

Anschlussleitung und Schlauch immer so verlegen, dass keine Stolpergefahr besteht.

de DEUTSCH

Anschlussleitung nicht über scharfe Kanten ziehen, knicken oder einklemmen.

Wenn die Anschlussleitung des Gerätes beschädigt wird, muss sie durch eine besondere Anschlussleitung ersetzt werden. Siehe Kapitel Reparatur.

Nur an eine Steckdose mit Schutzkontakt anschließen.

Keine beschädigte Verlängerungsleitung verwenden.

Netzstecker nie mit nassen Händen einstecken oder abziehen.

Nur am Netzstecker, nie an der Leitung ziehen.

WARNUNG - Die Steckdose am Gerät darf nur für die in der Gebrauchsanleitung festgelegten Zwecke verwendet werden.

Gerät nicht unbeaufsichtigt lassen. Bei längerer Arbeitsunterbrechung Netzstecker ziehen. Gegen unbeabsichtigtes Einstecken sichern.

Der Sauger darf im Freien nicht unter nassen Bedingungen verwendet oder aufbewahrt werden.

ACHTUNG - Diese Maschine darf nur in Innenräumen aufbewahrt werden.

Säure, Azeton und Lösungsmittel können Geräteteile anätzen.

 Vor jeder Wartung, dem Reinigen des Gerätes und nach jedem Gebrauch das Gerät ausschalten und Netzstecker ziehen. Gegen unbeabsichtigtes Einstecken sichern.

Dampfstrahlgeräte und Hochdruckreiniger dürfen zur Reinigung des Saugers nicht verwendet werden.

Das Deckelinnere ist immer trocken zu halten.

Verkeimung durch langfristig nicht erfolgte Reinigung, speziell beim Einsatz in lebensmittelverarbeitenden Betrieben: Immer sofort nach Gebrauch das Gerät reinigen und desinfizieren.



Gerät nie bei Regen oder Gewitter im Freien öffnen.

Gerät bei tiefen Temperaturen nicht im Freien benutzen.

Das Gerät darf nicht in explosionsgefährdeten Räumen betrieben werden.

Auf sicheren Stand des Saugers achten.

Es muss eine ausreichende Luftwechselrate L in dem Raum vorhanden sein, wenn die Abluft in den Raum zurückgeht. Beachten Sie Ihre nationale Bestimmung.

 Achtung! Dieses Gerät enthält  gesundheitsschädlichen Staub. Leerungs- und Wartungsvorgänge, einschließlich der Beseitigung der Staubsammelbehälter, dürfen nur von Fachleuten durchgeführt werden, die entsprechende Schutzausrüstung tragen.

 Warnung vor allgemeiner Gefahr!

 Vorsicht! Benutzen Sie das Gerät nicht, ohne die Gebrauchsanleitung gelesen zu haben!

WARNUNG - Bedienungspersonen müssen angemessen in den Gebrauch dieses Saugers und der Stoffe, für die er benutzt werden soll, unterwiesen werden.

Warnschild für Maschinen der Staubklasse L:



Das Gerät ist geeignet zum Absaugen leicht gesundheitsgefährdender Stoffe. Das Gerät ist nicht geeignet zur Reduzierung von Holzstaub in der Atemluft.

Stäube von Materialien wie bleihaltigem Anstrich, einigen Holzarten, Mineralien und Metall können gesundheitsschädlich sein. Berühren oder Einatmen der Stäube können allergische Reaktionen und/oder Atemwegserkrankungen des Benutzers oder in der Nähe befindlicher Personen hervorrufen. Bestimmte Stäube wie Eichen- oder Buchenstaub gelten als krebserzeugend, besonders in Verbindung mit Zusatzstoffen zur Holzbehandlung (Chromat, Holzschutzmittel).

3. Überblick

Siehe Seite 2.

- 1 Schalter Ein/Aus/Automatik/
- 2 Steckdose für Elektrowerkzeug
- 3 Oberteil
- 4 Taste zum Filterabreinigen „PressClean“ (PC)
- 5 Ausblasöffnung
- 6 Rastverschluss
- 7 Saugöffnung
- 8 Behälter
- 9 Vlies-Filterbeutel
- 10 PE-Filterbeutel

- 11 Faltenfilter
- 12 Filterstützkorb

4. Inbetriebnahme

⚠ **Vergleichen Sie vor Inbetriebnahme, ob die auf dem Typenschild angegebene Netzspannung und Netzfrequenz mit den Daten Ihres Stromnetzes übereinstimmen.**

Handgriffzwischenstück oder Muffe am Saugschlauch anbringen (Siehe Abbildung A, Seite 2.).

Saugrohr wie gezeigt für die Aufbewahrung im Depot vorbereiten (Siehe Abbildung C, Seite 2.).

4.1 Vlies-Filterbeutel (9) einsetzen

Gerät ausschalten. Netzstecker ziehen. Gegen unbeabsichtigtes Einstecken sichern. Rastverschlüsse (6) öffnen. Oberteil (3) vom Behälter (8) nehmen.

Siehe Abbildung B, Seite 2. Neuen Filterbeutel am Flansch fassen und mit der Gummimembran über den Ansaugstutzen schieben. Darauf achten, dass die Gummimembran über die Verdickung geschoben ist.

Oberteil wieder auf Behälter setzen, Rastverschlüsse schließen.

4.2 PE-Filterbeutel (10) einsetzen

Gerät ausschalten. Netzstecker ziehen. Gegen unbeabsichtigtes Einstecken sichern. Rastverschlüsse (6) öffnen. Oberteil (3) vom Behälter (8) nehmen.

Siehe Abbildung B, Seite 2. Neuen Filterbeutel am Flansch fassen und mit der Gummimembran über den Ansaugstutzen schieben. Darauf achten, dass die Gummimembran über die Verdickung geschoben ist.

Den PE-Filterbeutel (10) gleichmäßig auf dem Behälterboden ausbreiten. Die Ränder des PE-Filterbeutels so über den Behälterrand legen, dass der PE-Filterbeutel vom aufgesetzten Oberteil (3) rundherum festgeklemmt wird.

Oberteil wieder auf Behälter setzen, Rastverschlüsse schließen.

5. Das Gerät

5.1 Ein-/Ausschalten, Automatik

Betriebsart am Schalter (1) wählen:

- 0 = Sauger aus
- I = Sauger ein (manueller Betrieb)
-  = Ein-/Ausschalt-Automatik:
Der Sauger wird von einem an der Steckdose (2) angeschlossenen Elektrowerkzeug ein- bzw. ausgeschaltet.

5.2 PressClean

Siehe Abbildung E, Seite 2. Um den Faltenfilter (11) durch einen starken Luftstrom zu reinigen: Taste (4) in den Arbeitspausen betätigen (3-mal eindrücken) und dabei die Saugöffnung (am Saugschlauch oder am Behälter) zuhalten.

5.3 Integrierte Blasfunktion

Zum Ausblasen, Trocknen und Abluftausleiten. Dazu einen passenden Schlauch (Lieferumfang) in die Ausblasöffnung (5) stecken.

 Die ausgeblasene Luft nicht unkontrolliert in enge Räume leiten. Dabei einen sauberen Schlauch benutzen. Staub kann gesundheitsgefährlich sein.

5.4 Steckdose (2)

 Die Steckdose (2) ist nur für den Anschluss eines Elektrowerkzeugs vorgesehen.

 Die maximal zulässige Stromaufnahme (von Sauger und angeschlossenem Gerät) darf in Summe den Wert I_{\max} (siehe Tabelle, Seite 3) nicht überschreiten.

Steht Schalter (1) auf Stellung „“ wird der Sauger von einem an der Steckdose (2) angeschlossenem Elektrowerkzeug ein- bzw. ausgeschaltet.

6. Benutzung

6.1 Trockensaugen

Nur mit trockenem Filter, Gerät und Zubehör saugen. Im feuchten Zustand kann Staub haften bleiben und verkrusten.

Vlies-Filterbeutel (9) oder PE-Filterbeutel (10) immer zusammen mit Faltenfilter (11) verwenden.

6.2 Nasssaugen

 Gerät niemals ohne eingesetzten Faltenfilter (11) betreiben. Das Gerät kann zerstört werden. Außerdem kann Wasser austreten.

Vlies-Filterbeutel (9) oder PE-Filterbeutel (10) können eingesetzt werden. Der Faltenfilter (11) ist zum Nasssaugen geeignet.

Vor dem Nasssaugen trockenes Sauggut entfernen. Dadurch wird eine starke Verschmutzung und Verkrustung vermieden.

Das Gerät verfügt über ein Schwimmersystem, das den Luftstrom durch das Gerät abschaltet, wenn der maximale Flüssigkeitsstand erreicht ist. Wenn dies der Fall ist, hören Sie eine deutliche Änderung des Motorgeräuschs. Schalten Sie dann das Gerät aus. Ziehen Sie danach den Stecker aus der Steckdose. Flüssigkeiten nur dann aufsaugen, wenn der Schwimmer funktionsfähig ist (siehe Kapitel 8. Wartung).

Nach dem Abschalten kann etwas Wasser aus dem Schlauch zurücklaufen.

Vor dem Entleeren zuerst den Saugschlauch aus der Flüssigkeit nehmen.

Bei anschließendem Trockensaugen trockene Filter einsetzen. Bei häufigem Wechsel zwischen Trocken- und Nasssaugen empfehlen wir den Einsatz eines zweiten (Tausch-) Filters. Filter, Behälter und Zubehör trocknen lassen, damit Staub nicht an feuchten Teilen haften bleibt.

6.3 Transport

Schlauch am Gerät belassen, um zu verhindern, dass Staub unbeabsichtigt austritt.

Saugschlauch oder Netzanschlussleitung am Gerät mit der Transporthalterung befestigen.

Oberteil (3) muss sicher mit Behälter (8) verbunden sein - prüfen Sie, dass die Rastverschlüsse (6) geschlossen sind.

7. Reinigung

7.1 Allgemeine Reinigungshinweise

Behälter und Zubehör mit Wasser reinigen. Oberteil (3) mit feuchtem Tuch abwischen.

Achtung! Dieses Gerät enthält gesundheitsschädlichen Staub. Leerungs- und Wartungsvorgänge, einschließlich der Beseitigung der Staubsammelbehälter, dürfen nur von Fachleuten durchgeführt werden, die entsprechende Schutzausrüstung tragen.

Behälterentleerung

 Nur zulässig bei Stäuben mit Arbeitsplatzgrenzwerten $> 1 \text{ mg/m}^3$.

- Netzstecker ziehen. Gegen unbeabsichtigtes Einstecken sichern.
- Rastverschlüsse (6) öffnen. Oberteil (3) vom Behälter (8) nehmen.
- Behälter auskippen.

Vlies-Filterbeutel entsorgen

- Netzstecker ziehen. Gegen unbeabsichtigtes Einstecken sichern.
- Staubmaske anziehen.
- Rastverschlüsse (6) öffnen. Oberteil (3) vom Behälter (8) nehmen.
- Vlies-Filterbeutel (9) vorsichtig von Saugöffnung (7) nach hinten herausziehen.
- Sauggut gemäß den gesetzlichen Bestimmungen entsorgen.

PE-Filterbeutel entsorgen

- Netzstecker einstecken.
- Sauger einschalten und Filter abreinigen: Taste (4) betätigen („PressClean“ siehe Kapitel 5.2).
- Sauger ausschalten: Schalter (1) auf Stellung „0“ stellen.
- Staubmaske anziehen.
- Rastverschlüsse (6) öffnen. Oberteil (3) vom Behälter (8) nehmen. Vor dem Abstellen des Oberteils Schalter (1) auf Stellung „I“ stellen, damit evtl. abfallender Staub angesaugt wird.
- PE-Filterbeutel (10) vorsichtig von Saugöffnung (7) nach hinten herausziehen.
- Sauggut gemäß den gesetzlichen Bestimmungen entsorgen.

8. Wartung

8.1 Allgemeine Hinweise

 Vor jeder Wartung, das Gerät ausschalten und Netzstecker ziehen. Gegen unbeabsichtigtes Einstecken sichern.

 Das Gerät reinigen (siehe Kapitel 7.).

Zur Wartung durch den Benutzer muss der Sauger auseinandergenommen, gereinigt und gewartet werden, soweit es durchführbar ist, ohne dabei eine Gefahr für das Wartungspersonal und andere Personen hervorzurufen.

Vorsichtsmaßnahmen

Geeignete Vorsichtsmaßnahmen beinhalten Reinigung vor der Demontage, Vorsorge treffen für örtliche gefilterte Zwangsentlüftung, dort wo der Sauger demontiert wird, Reinigung des Wartungsbereichs und geeignete persönliche Schutzausrüstung.

8.2 Nachlassen der Saugleistung

Bei Nachlassen der Saugleistung folgende Maßnahmen durchführen:

1. Abreinigen des Faltenfilters (11): Taste (4) betätigen („PressClean“ siehe Kapitel 5.2)
2. Behälter leeren oder Vlies-Filterbeutel (9) bzw. PE-Filterbeutel (10) austauschen.
3. Faltenfilter (11) erneuern, bzw. ausschütten, abbürsten oder abnehmen, unter fließendem Wasser auswaschen, trocknen und wiedereinsetzen (siehe Kapitel 8.3).

8.3 Faltenfilter (11) erneuern

- Faltenfilter (11) vor dem Wechsel noch einmal abreinigen: Taste (4) betätigen („PressClean“ siehe Kapitel 5.2).
- Netzstecker ziehen. Gegen unbeabsichtigtes Einstecken sichern.
- Rastverschlüsse (6) öffnen. Oberteil (3) vom Behälter (8) nehmen.

Siehe Abbildung D, Seite 2. Filterstützkorb (12) entgegen dem Uhrzeigersinn drehen (Bajonettverschluss) und herausziehen. Faltenfilter (11) abziehen.

Den alten Faltenfilter sofort in einen staubdichten Kunststoffbeutel verschließen und bestimmungsgemäß entsorgen.

Neuen Faltenfilter bis zum Anschlag aufsetzen, dabei auf sauberen und festen Sitz des Filters achten. Filterstützkorb (12) einschieben und im Uhrzeigersinn drehen (Bajonettverschluss) und so den Faltenfilter befestigen.

8.4 Wassersensor

 **ACHTUNG** - Den im Filterstützkorb (12) beweglich eingebauten Schwimmer regelmäßig reinigen und auf Anzeichen einer Beschädigung untersuchen.

8.5 Technische Überprüfung

Es ist mindestens jährlich vom Hersteller oder einer unterwiesenen Person eine staubtechnische Überprüfung durchzuführen, z.B. auf Beschädigung des Filters, Dichtigkeit des Gerätes und Funktion der Kontrolleinrichtung.

Zur Wartung durch den Benutzer muss der Sauger auseinandergenommen, gereinigt und gewartet werden, soweit es durchführbar ist, ohne dabei eine Gefahr für das Wartungspersonal und andere Personen hervorzurufen.

Vorsichtsmaßnahmen

Geeignete Vorsichtsmaßnahmen beinhalten Reinigung vor der Demontage, Vorsorge treffen für örtliche gefilterte Zwangsentlüftung, dort wo der Sauger demontiert wird, Reinigung des Wartungsbereichs und geeignete persönliche Schutzausrüstung.

Bei der Durchführung von Wartungs- oder Reparaturarbeiten müssen alle verunreinigten Gegenstände, die nicht zufriedenstellend gereinigt werden können, entsorgt werden. Solche Gegenstände müssen in undurchlässigen Beuteln in Übereinstimmung mit den gültigen Bestimmungen für die Beseitigung solchen Abfalls entsorgt werden.



9. Störungsbeseitigung

Nachlassen der Saugleistung:

Beachten Sie die Hinweise im Kapitel Reinigung.

- Faltenfilter (11) verschmutzt? - reinigen.
- Vlies-Filterbeutel (9) voll? - wechseln.
- PE-Filterbeutel (10) voll? - wechseln.
- Behälter (8) voll? - entleeren.
- Düse, Rohre oder Schlauch verstopft? - reinigen.

Gerät läuft nicht an:

- Stecker in der Steckdose?
- Netz spannungslos?
- Netzleitung in Ordnung?
- Gerätehaube richtig verschlossen?
- Wassersensor hat abgeschaltet? - Behälter entleeren; aus- und wieder einschalten.
- Schalter (1) auf Stellung „“? - Auf „I“ stellen. Siehe Kapitel 5.1.
- Der Sauger wird von einem Elektrowerkzeug nicht ein- bzw. ausgeschaltet, obwohl Schalter (1) auf Stellung „“ steht. - Elektrowerkzeug an der Steckdose (2) einstecken.

 **Keine Eingriffe in das Gerät vornehmen. Wenden Sie sich an eine autorisierte Werkstatt oder den HIKOKI-Kundendienst (siehe Kapitel 11. Reparatur)**

10. Zubehör

Verwenden Sie nur original HiKOKI Zubehör.

Wenn Sie Zubehör benötigen, wenden Sie sich bitte an Ihren Händler.

Siehe Seite 4.

- A Vlies-Filterbeutel
- B PE-Filterbeutel
- C Saugschlauch
- D Saugdüse
- E Bodendüsen-Set (mit Bodeneinsatz und Einsatz zum Nassaugen)
- F Rundbürstendüse
- G Fugendüse
- H Adapter
- I Rohr
- J Haken
- K Rohrhalterung

11. Reparatur

Bei allen hochwertigen Elektrowerkzeugen wird aufgrund von Verschleiß durch die normale Benutzung irgendwann eine Wartung oder das Auswechseln von Teilen notwendig. Um sicherzustellen, dass nur zugelassene Ersatzteile verwendet werden, dürfen Wartungs- und Reparaturarbeiten AUSSCHLIEßLICH VON EINER HiKOKI-VERTRAGSWERKSTATT durchgeführt werden.

Bei Beschädigung des Stromkabels muss dieses durch den Hersteller, einen Vertragskundendienst oder ähnlich qualifizierte Personen ausgetauscht werden, um Gefahren zu vermeiden.

12. Technische Daten

Erläuterungen zu den Angaben auf Seite 3.

Änderungen im Sinne des technischen Fortschritts vorbehalten.

- K = Staubklasse. Gemäß EN 60335-2-69.
- A = Außenmaße
- U = Netzspannung
- F = Netzfrequenz
- I = Stromaufnahme
- N = Netzanschlussleitung
- P₁ = Nennaufnahmeleistung
- p_{U1} = max. Unterdruck (am Lüfter)
- p_{U2} = max. Unterdruck (am Gebläse)
- V_{I/s1} = max. Volumenstrom (am Lüfter)
- V_{I/s2} = max. Volumenstrom (am Gebläse)
- D_{max1} = max. Durchflussmenge (am Lüfter)
- D_{max2} = max. Durchflussmenge (am Gebläse)
- V = max. Behältervolumen
- m = Gewicht (ohne Netzkabel)

Typische A-bewertete Schallpegel:

- L_{pA} = Schalldruckpegel
- L_{WA} = Schalleistungspegel

Beim Arbeiten kann der Geräuschpegel 80 dB(A) überschreiten.



Gehörschutz tragen!

Messwerte ermittelt gemäß EN 60704.

~ Wechselstrom

Die angegebenen technischen Daten sind toleranzbehaftet (entsprechend den jeweils gültigen Standards).

GARANTIE

Auf HiKOKI-Elektrowerkzeuge gewähren wir eine Garantie unter Zugrundelegung der jeweils geltenden gesetzlichen und landesspezifischen Bedingungen. Dieses Garantie erstreckt sich nicht auf Gehäusedefekte und nicht auf Schäden, die auf Missbrauch, bestimmungswidrigen Einsatz oder normalen Verschleiß zurückzuführen sind. Im Schadensfall senden Sie das nicht zerlegte Elektrowerkzeug zusammen mit dem GARANTIE-SCHEIN, den Sie am Ende der Bedienungsanleitung finden, an ein von HiKOKI autorisiertes Servicecenter.

HINWEIS

Aufgrund des ständigen Forschungs- und Entwicklungsprogramms von HiKOKI sind Änderungen der hierin gemachten technischen Angaben nicht ausgeschlossen.

Original instructions

1. Specified Use

L The vacuum cleaner is suitable for the vacuuming of dust, solid materials (broken glass, nails etc.), liquids of any kind with the exception of highly inflammable, combustible liquids, and material that is hotter than 60 °C.

This appliance is not designed for use by persons (including children) with physical, sensory or mental disabilities, or with insufficient experience and/or knowledge, unless they are supervised by a person responsible for their safety, or have received instructions on how to use the appliance by this person.

This product is designed for industrial use.

Dust containing asbestos must not be vacuumed.

Inflammable dust must not be vacuumed.

Vacuuming must never be performed on inflammable or explosive solvents, material saturated with solvent, dust that represents an explosion hazard, liquids such as petrol, oil, alcohol, thinner or material that is hotter than 60 °C. This would result in the risk of explosion and fire! You must not use the appliance in the vicinity of inflammable gases or substances.

The user bears sole responsibility for any damage caused by improper use.

Generally accepted accident prevention regulations and the enclosed safety information must be observed.

2. Special Safety Instructions



For your own protection and for the protection of your appliance, pay attention to all parts of the text that are marked with this symbol!

Never allow children to use the appliance.

Children should be supervised to ensure that they do not play with the appliance.

Caution! Only use accessories that are included with the appliance or specified Operating Instructions. The use of other accessories may impair safety.

You must not perform any work using the appliance other than the work described here.

In the event of misuse, improper operation or unprofessional repair work, our company shall assume no liability for any damage incurred.

When the appliance is not in use, leave the hose on the appliance to prevent dust accidentally escaping.

Do not operate appliances or accessories under the following conditions:

- If the appliance has recognisable damage (cracks/breaks),
- If the mains connection lead is defective or shows signs of cracking or ageing,
- If there is a suspected non-visible defect (after a fall).

Do not point the nozzle, hose or tube at people or animals.

 **WARNING** - If any foam or water egresses, switch off the appliance immediately. Empty the container and, if necessary, the pleated filter.

Never sit or stand on the appliance.

Always lay the connection lead and hose so there is no danger of tripping.

Do not pull the connection lead over any sharp edges and do not kink or pinch it.

If the connection lead of the appliance is damaged, it must be replaced by a special connection lead. See the section on Repairs.

Always connect to a socket with protective contact.

Do not use any damaged extension leads.

Never insert or remove the mains plug with wet hands.

Only pull on the mains plug, not on the lead.

WARNING - The plug socket on the appliance must be used only for the purposes defined in the Operating Instructions.

Do not leave the appliance unattended. If there is a long work interruption, disconnect the mains plug. Ensure the plug cannot be reconnected accidentally.

The vacuum cleaner must not be used or stored outside in wet conditions.

IMPORTANT - This machine must only be stored indoors.

Acids, acetone and solvents can corrode the appliance components.

 Prior to any servicing work, clean the appliance. Switch off the appliance after each use and pull out the mains plug. Ensure the plug cannot be reconnected accidentally.

Steam cleaners and high-pressure cleaners must not be used to clean the vacuum cleaner.

The inside of the cover must always be kept dry.

Mould contamination can result if the appliance is not cleaned for an extended period, especially if used in areas where foodstuffs are processed: Always clean and disinfect the vacuum cleaner immediately after use.

Never open the appliance outdoors during rain or storms.

Do not use the appliance outdoors in cold weather.

The appliance must not be operated in areas with an explosion hazard.

Ensure that the vacuum cleaner is steady.

If the extracted air is discharged into the room, ensure there is an adequate air change rate (L) in the room. Observe the regulations that apply in your country.

 **Caution!** This appliance contains dust that is harmful to health. Discharge and maintenance operations (including disposal of the dust collection containers) must only be carried out by qualified specialists wearing appropriate protective clothing and equipment.

 **Warning** - general danger!

 **Caution!** Do not use the appliance until you have read the Operating Instructions.

WARNING - Operating personnel must receive adequate instruction in the use of this vacuum cleaner and in the materials for which it is used.

Warning sign for machines with dust class L:



While the appliance is suitable for extracting substances that pose a slight threat to health, it is not appropriate for reducing wood dust in inhaled air.

Dust from material such as paint containing lead, some wood species, minerals and metal may

be harmful. Contact with or inhalation of the dust may cause allergic reactions and/or respiratory diseases to the operator or bystanders. Certain kinds of dust are classified as carcinogenic, such as oak and beech dust, especially in conjunction with additives for wood conditioning (chromate, wood preservative).

3. Overview

See page 2.

- 1 Switch On/Off/Automatic operation/
- 2 Plug socket for power tool
- 3 Upper part
- 4 Button for filter cleaning 'PressClean' (PC)
- 5 Exhaust port
- 6 Snap lock
- 7 Suction opening
- 8 Container
- 9 Fleece filter bag
- 10 PE filter bag
- 11 Pleated filter
- 12 Filter cage

4. Initial Operation

 **Before plugging in the appliance, check that the rated mains voltage and mains frequency, as specified on the rating label, match your power supply.**

Attach the handle connecting piece or coupling to the suction hose (see illustration A, page 2.).

Prepare the suction tube as shown for storage in the repository (see illustration C, page 2.).

4.1 Inserting a Fleece Filter Bag (9)

Switch off appliance. Unplug mains cable. Ensure the plug cannot be reconnected accidentally. Open the snap locks (6). Remove the upper part (3) from the container (8).

See illustration B, page 2. Holding the new filter bag by the flange, push it together with the rubber diaphragm over the suction connection. Ensure that the rubber diaphragm is fitted over the thicker section.

Replace the upper part of the appliance on the container and close the snap locks.

4.2 Inserting a PE Filter Bag (10)

Switch off appliance. Unplug mains cable. Ensure the plug cannot be reconnected accidentally. Open the snap locks (6). Remove the upper part (3) from the container (8).

See illustration B, page 2. Holding the new filter bag by the flange, push it together with the rubber diaphragm over the suction connection. Ensure that the rubber diaphragm is fitted over the thicker section.

Spread out the PE filter bag (10) evenly across the container floor. Arrange the edges of the PE filter bag around the container rim so that the bag is firmly clamped on all sides by the attached upper part (3).

Replace the upper part of the appliance on the container, close the snap locks.

5. The Appliance

5.1 Switching On/Off, automatic operation

Select operating mode on switch (1):

0 = Vacuum cleaner off

I = Vacuum cleaner on (manual operation)



= Automatic On/Off switch:

The vacuum cleaner is switched on or off by means of a power tool connected to the mains socket (2).

5.2 PressClean

See illustration E, page 2. To clean the pleated filter (11) using a strong air flow: Press the button (4) during the work breaks (press down three times) while keeping the suction opening shut (on the suction hose or on the container).

5.3 Integrated blower function

For air-cleaning, drying purposes and diverting extracted air. For this purpose, insert a suitable hose (scope of delivery) in the exhaust port (5).



Do not allow the emitted blower air to enter confined spaces uncontrollably. Ensure the hose used is clean. Dust can be hazardous to health.

5.4 Power socket (2)



The power socket (2) is designed for connection to a power tool only.



The total maximum permissible current consumption (of vacuum cleaner and connected unit) must not exceed the value I_{max} (see table, page 3).

If the switch (1) is in the 'I' position, the vacuum cleaner is switched on or off by means of a power tool connected to the mains socket (2).

6. Use

6.1 Dry Vacuuming

Vacuum using a dry filter, dry appliance and dry accessories only. If the cartridge is damp, dust may stick and form a crust.

Always use fleece filter bag (9) or PE filter bag (10) together with pleated filter (11).

6.2 Wet Vacuuming

 Never operate the appliance without inserting a pleated filter (11). Otherwise, the appliance may be destroyed and water may also escape.

You can use either fleece filter bags (9) or PE filter bags (10). The pleated filter (11) is suitable for wet vacuuming.

Before carrying out any wet vacuuming, remove the dry vacuumed material. This process will prevent severe soiling and encrustation.

The appliance has a float system that enables it to switch off the air flow when the maximum liquid level is reached. When this happens, you will hear a distinct change in the sound of the motor. Then switch off the appliance and pull the plug from the socket. Only vacuum liquids when the float is working properly (see section 8. Maintenance).

After the appliance is switched off, some water may run back out of the hose.

Before emptying, first take the suction hose out of the liquid.

If you are then going to dry vacuum, insert a dry filter. If there is frequent switching between dry and wet vacuuming, we recommend the use of a second (replacement) filter. Allow the filter, container and accessories to dry: otherwise dust may adhere to damp components.

6.3 Transport

Leave the hose on the appliance to prevent dust from accidentally being released.

Secure the suction hose or mains connection lead to the appliance using the transport bracket.

The upper part (3) must be securely sealed to the container (8) - check that the snap locks (6) are closed.

7. Cleaning

7.1 General Cleaning Instructions

Clean the container and accessories with water. Wipe the upper part (3) with a damp cloth.

Caution! This appliance contains dust that is harmful to health. Discharge and maintenance operations (including disposal of the dust collection containers) must only be carried out by qualified specialists wearing appropriate protective clothing and equipment.

Emptying the Container

 Only permitted for dusts with occupational exposure limits > 1 mg/m³.

- Unplug mains cable. Ensure the plug cannot be reconnected accidentally.
- Open the snap locks (6). Remove the upper part (3) from the container (8).
- Tip out the container.

Disposing of the Fleece Filter Bag

- Pull the mains plug. Ensure the plug cannot be reconnected accidentally.
- Put on a dust mask.
- Open the snap locks (6). Remove the upper part (3) from the container (8).
- Carefully pull back the fleece filter bag (9) from the suction opening (7).
- Dispose of the vacuumed material in accordance with legal regulations.

Disposing of the PE Filter Bag

- Insert mains plug.
- Switch on the vacuum cleaner and clean the filter: Press the button (4) ('PressClean' see section 5.2).
- Switch off the vacuum cleaner: turn the switch (1) to the "0" position.
- Put on a dust mask.
- Open the snap locks (6). Remove the upper part (3) from the container (8). Before setting down the upper part, turn switch (1) to the "I" position so that any falling dust is vacuumed.
- Carefully pull back the PE filter bag (10) from the suction opening (7).
- Dispose of the vacuumed material in accordance with legal regulations.

8. Maintenance

8.1 General Instructions

 Before performing any maintenance, always switch off the appliance and remove the mains plug. Ensure the plug cannot be reconnected accidentally.

 Clean the appliance (see section 7.).

For maintenance by the user, the vacuum cleaner must be taken apart, cleaned and maintained, to the extent possible, without endangering maintenance staff or other people.

Preventive Measures

Appropriate preventive measures include: cleaning the appliance before disassembly; providing local filtered forced ventilation where the vacuum cleaner is disassembled; cleaning of the maintenance area and providing suitable personal protective clothing and equipment.

8.2 Reduction in suction power

If the suction power decreases, carry out the following steps:

1. Clean the pleated filter (11): Press button (4) ('PressClean', see section 5.2)
2. Empty the container or replace the fleece filter bag (9) or PE filter bag (10).

- Replace the pleated filter (11), or shake it out, brush it off or remove it, rinse under running water, dry and reinsert (see section 8.3).

8.3 Replacing the pleated filter (11)

- Clean the pleated filter (11) again before replacement: Press the (4) button ('PressClean', see section 5.2).
- Unplug mains cable. Ensure the plug cannot be reconnected accidentally.
- Open the snap locks (6). Remove the upper part (3) from the container (8).

See illustration D, page 2. Turn the filter cage (12) anti-clockwise (bayonet catch) and remove. Remove the pleated filter (11).

Seal the old pleated filter immediately in a dust-tight plastic bag and dispose of it in accordance with regulations.

Fit the new pleated filter as far as the limit stop, ensuring that the filter is properly and securely positioned. Insert the filter cage (12) and turn it clockwise (bayonet catch) in order to secure the pleated filter.

8.4 Water sensor

 **CAUTION-** Regularly clean the mobile float that is incorporated in the filter cage (12) and check it for signs of damage.

8.5 Technical inspection

At least once a year, the manufacturer or a suitably qualified and trained person must carry out a dust test, e.g. to check for damage to the filter, verify that the appliance is airtight and that the control unit is functioning correctly.

For maintenance by the user, the vacuum cleaner must be taken apart, cleaned and maintained, to the extent possible, without endangering maintenance staff or other people.

Preventive Measures

Appropriate preventive measures include: cleaning the appliance before disassembly; providing local filtered forced ventilation where the vacuum cleaner is disassembled; cleaning of the maintenance area and providing suitable personal protective clothing and equipment.

When carrying out maintenance or repairs, it is essential to dispose of any contaminated objects that cannot be adequately cleaned. These objects must be disposed of using impermeable bags and in accordance with the applicable regulations for removing such waste.

9. Troubleshooting

Reduction in suction power:

See the instructions in the section on Cleaning.

- Is the pleated filter (11) dirty? Clean the cassettes.
- Fleece filter bag (9) full? Replace the filter bag.
- PE filter bag (10) full? Replace the filter bag.
- Container (8) full? Empty the container.
- Nozzle, tubes or hose blocked? Clean.

Appliance will not start:

- Is the plug in the plug socket?
- No power from mains?
- Mains lead OK?
- Appliance hood correctly closed?
- Has the water sensor cut off? - Empty the container; then switch on and off again.
- Switch (1) in 'I' position? - Set to "I" position. See section 5.1.
- The vacuum cleaner is not switched on or off by a power tool, even though switch (1) is set to the 'I' position. - Connect the power tool to the plug socket (2).

 **Do not interfere with the appliance. Contact an authorised workshop or HiKOKI's after-sales service department (see section on 11. Repairs).**

10. Accessories

Use only genuine HiKOKI accessories.

If you need any accessories, check with your dealer.

See page 4.

- A Fleece filter bag
- B PE filter bag
- C Suction hose
- D Suction nozzle
- E Floor nozzle set (with floor piece and wet vacuuming piece)
- F Round brush nozzle
- G Crevice nozzle
- H Adapter
- I Pipe
- J Hook
- K Pipe holder

11. Repairs

All quality power tools will eventually require servicing or replacement of parts because of wear from normal use. To assure that only authorized replacement parts will be used, all service and repairs must be performed by a HiKOKI AUTHORIZED SERVICE CENTER, ONLY.

If the supply cord is damaged, it must be replaced by the manufacturer, its service agent of similarly qualified persons in order to avoid a hazard.

12. Technical specifications

Explanatory notes on the specifications on page 3.

Changes due to technological progress reserved.

- K = Dust class As per EN 60335-2-69.
- A = Outer dimensions
- U = Mains voltage
- F = Mains frequency
- I = Current consumption
- N = Mains connection lead
- P₁ = Nominal power input
- PU₁ = Max. vacuum (at fan)

en ENGLISH

p_{U2} = Max. vacuum (at blower)
 $V_{I/s1}$ = Max. volume flow (at fan)
 $V_{I/s2}$ = Max. volume flow (at blower)
 D_{max1} = Max. flow rate (at fan)
 D_{max2} = Max. flow rate (at blower)
 V = Max. container volume
 m = Weight (without mains cable)

A-effective perceived sound levels:

L_{pA} = Sound pressure level

L_{WA} = Acoustic power level

During operation the noise level can exceed 80 dB(A).



Wear ear protectors!

Measured values determined in conformity with EN 60704.

~ Alternating current

The technical specifications quoted are subject to tolerances (in compliance with the relevant valid standards).

GUARANTEE

We guarantee HiKOKI Power Tools in accordance with statutory/country specific regulation. This guarantee does not cover defects or damage due to misuse, abuse, or normal wear and tear. In case of complaint, please send the Power Tool, undismantled, with the GUARANTEE CERTIFICATE found at the end of this Handling instruction, to a HiKOKI Authorized Service Center.

NOTE

Due to HiKOKI's continuing program of research and development, the specifications herein are subject to change without prior notice.

Notice d'utilisation originale

1. Utilisation conforme aux prescriptions

L L'aspirateur convient à l'aspiration de poussières et de corps solides (bris de verre, ongles, etc.) ainsi que de liquides de tous types, excepté les liquides facilement inflammables et les matériaux dont la température dépasse 60°C.

Cet appareil ne doit pas être utilisé par des personnes présentant des capacités physiques, sensorielles ou mentales réduites ou manquant d'expérience et/ou de connaissances, sauf si elles sont surveillées par une personne responsable de leur sécurité ou qu'elles reçoivent des instructions sur l'utilisation de l'appareil.

Ce produit est destiné à un usage industriel.

Il est interdit d'aspirer des poussières contenant de l'amiante.

Il est interdit d'aspirer des poussières inflammables.

Il est interdit d'aspirer des poussières contenant de l'amiante.

Il est interdit d'aspirer des solvants inflammables ou explosifs, des produits imbibés de solvant, des poussières explosives, des liquides tels que de l'essence, de l'huile, de l'alcool, du diluant et des produits dont la température dépasse 60°C. Sinon il y a risque d'explosion et d'incendie ! L'appareil ne doit pas être utilisé à proximité de gaz et de substances inflammables.

L'utilisateur est entièrement responsable de tous dommages résultant d'une utilisation non conforme aux prescriptions.

Il est impératif de respecter les directives de prévention des accidents reconnues et les consignes de sécurité ci-jointes.

2. Consignes de sécurité spéciales



Pour des raisons de sécurité et afin de protéger l'appareil, respecter les passages de texte identifiés par ce symbole !

Ne jamais laisser les enfants utiliser l'appareil.

Surveiller les enfants, afin de garantir qu'ils ne jouent pas avec l'appareil.

Attention ! Utiliser exclusivement les accessoires fournis avec l'appareil ou indiqués dans la notice d'utilisation. L'utilisation d'autres accessoires risque d'affecter la sécurité.

Il est interdit d'exécuter d'autres travaux que ceux décrits dans la présente notice.

Nous déclinons toute responsabilité pour les éventuels dommages en cas d'utilisation ou de réparation non conforme.

Lorsque l'appareil est rangé, laisser le flexible monté pour empêcher que de la poussière ne sorte de manière involontaire.

Ne pas mettre les appareils ni les accessoires en marche lorsque :

- l'appareil présente des dommages visibles (fissures / cassures),
- le câble d'alimentation électrique est défectueux, fissuré ou altéré,
- il y a suspicion de défaut non visible (après une panne).

Ne pas diriger la buse, le flexible ou le tube vers des personnes ou des animaux.

AVERTISSEMENT - éteindre immédiatement l'appareil s'il rejette de la mousse ou de l'eau. Vider le réservoir et si nécessaire le filtre à plis.

Ne jamais monter ni s'asseoir sur l'appareil.

Toujours disposer le câble de raccordement et le flexible de manière à éviter tout risque de trébuchement.

Ne jamais tirer le câble de raccordement par-dessus des arêtes vives, ni le plier ou le coincer.

Si le câble de raccordement de l'appareil est endommagé, le remplacer par un câble spécial. Voir chapitre "Réparations".

Ne le raccorder qu'à une prise de courant avec contact de terre.

Ne pas utiliser de câble de rallonge endommagé.

Ne brancher ou débrancher en aucun cas la fiche secteur avec les mains humides

Toujours tirer sur la fiche secteur, pas au niveau du câble.

AVERTISSEMENT - utiliser uniquement la prise de courant sur l'appareil en conformité à l'emploi prévu défini dans la notice d'utilisation.

Ne pas laisser l'appareil sans surveillance. Débrancher la fiche secteur en cas d'interruption de travail prolongée. Protéger contre un branchement involontaire.

A l'extérieur, l'aspirateur ne doit pas être utilisé ou stocké dans un endroit humide.

ATTENTION - Cet appareil doit uniquement être rangé à l'intérieur.

Les acides, l'acétone et les détergents peuvent attaquer les pièces de l'appareil.

 Avant tous travaux de maintenance ou de nettoyage de l'appareil et après chaque utilisation, éteindre l'appareil et débrancher la fiche secteur. Protéger contre un branchement involontaire.

Les appareils à jet de vapeur et les nettoyeurs haute pression ne doivent pas être utilisés pour le nettoyage de l'aspirateur.

L'intérieur du couvercle doit toujours rester sec.

Contamination microbienne due à l'absence de nettoyage à long terme, notamment en cas d'utilisation pour le traitement de produits alimentaires : toujours nettoyer et désinfecter l'appareil immédiatement après utilisation.



Ne jamais ouvrir l'appareil à l'extérieur par temps de pluie ou en cas d'orage.

Ne pas utiliser l'appareil à l'extérieur en cas de basses températures.

L'appareil ne doit pas être utilisé dans des locaux à atmosphère explosible.

Veiller à la bonne stabilité de l'aspirateur.

Si l'air d'évacuation est rejeté dans la pièce, celle-ci doit présenter un taux de renouvellement de l'air L suffisant. Se reporter à la réglementation nationale.

 Attention ! Cet appareil  contient des poussières nocives pour la santé. Les travaux de vidage et de maintenance, y compris l'élimination du réservoir à poussières, doivent être exécutés par un personnel spécialisé portant un équipement de protection approprié.

 Danger !

 Prudence ! Ne pas utiliser cet appareil avant d'en avoir lu la notice d'utilisation.

AVERTISSEMENT - les opérateurs doivent être instruits de façon adaptée eu égard à cet aspirateur et aux substances pour lesquelles il doit être utilisé.

Étiquette d'avertissement pour les outils de la catégorie de poussières L :



L'appareil convient à l'aspiration de matériaux légèrement nocifs pour la santé. L'appareil ne convient pas à la réduction de poussière de bois dans l'air respiratoire.

Les poussières de matériaux tels que les peintures au plomb, certains types de bois, de minéraux et de métaux peuvent s'avérer nocives pour la santé. Le fait de toucher ou d'inhaler ces poussières peut entraîner des réactions allergiques et/ou des maladies respiratoires chez l'utilisateur ou les personnes se trouvant à proximité. Certaines poussières provenant par exemple de chêne ou de hêtre sont considérées comme étant cancérigènes, particulièrement lorsqu'elles sont associées à des adjuvants de traitement du bois (chromate, produit de protection du bois).

3. Aperçu

Voir page 2.

- 1 Interrupteur marche/arrêt/automatique
- 2 Prise de courant pour outil électrique
- 3 Partie supérieure
- 4 Bouton pour le dégrassage du filtre "Press-Clean" (PC)

- 5 Orifice de soufflage
- 6 Fermeture encliquetable
- 7 Ouverture d'aspiration
- 8 Réservoir
- 9 Sac filtre non tissé
- 10 Sac filtre PE
- 11 Filtre à plis
- 12 Panier-support du filtre

4. Mise en service

⚠ Avant la mise en service, vérifier que la tension secteur et la fréquence secteur indiquées sur la plaque signalétique correspondent aux caractéristiques de votre réseau électrique.

Fixer la pièce intermédiaire de poignée ou le manchon sur le flexible d'aspiration (voir l'illustration A, page 2.).

Préparer le tube d'aspiration, comme illustré, pour le rangement dans le dépôt (voir l'illustration C, page 2.).

4.1 Mettre en place le sac filtre non tissé (9)

Mettre l'appareil hors tension. Débrancher la fiche secteur. Protéger contre un branchement involontaire. Ouvrir les fermetures encliquetables (6). Retirer la partie supérieure (3) du réservoir (8).

Voir figure 2, page B. Saisir un sac filtre neuf au niveau de la bride et le pousser avec la membrane caoutchouc sur la tubulure d'aspiration. Veiller à ce que la membrane caoutchouc soit poussée par-dessus le renflement.

Remonter la partie supérieure sur le réservoir, fermer les fermetures encliquetables.

4.2 Insérer un sac filtre PE (10)

Mettre l'appareil hors tension. Débrancher la fiche secteur. Protéger contre un branchement involontaire. Ouvrir les fermetures encliquetables (6). Retirer la partie supérieure (3) du réservoir (8).

Voir figure 2, page B. Saisir un sac filtre neuf au niveau de la bride et le pousser avec la membrane caoutchouc sur la tubulure d'aspiration. Veiller à ce que la membrane caoutchouc soit poussée par-dessus le renflement.

Étendre le sac filtre PE (10) de manière homogène au fond du réservoir. Poser les bords du sac filtre PE sur les bords du réservoir de sorte que le sac filtre PE soit entièrement fixé sur la partie supérieure (3).

Remonter la partie supérieure sur le réservoir, fermer les fermetures encliquetables.

5. L'appareil

5.1 Mise en marche / arrêt, automatique

Sélectionner le mode opératoire via l'interrupteur (1) :

- 0 = aspirateur arrêté
- I = aspirateur en service (mode manuel)
-  = mise en marche / arrêt automatique : l'aspirateur est mis en marche / arrêté par l'intermédiaire d'un outil électrique connecté à la prise de courant (2).

5.2 PressClean

Voir l'illustration E, page 2. Pour nettoyer le filtre à plis (11) par un puissant flux d'air : actionner le bouton (4) pendant les pauses de travail (appuyer 3 fois) tout en obturant l'ouverture d'aspiration (au niveau du flexible d'aspiration ou du réservoir).

5.3 Fonction soufflage intégrée

Pour souffler, sécher et évacuer l'air vicié. Pour cela, fixer un flexible adapté (fourniture) dans l'orifice de soufflage (5).

 Ne pas conduire de façon incontrôlée l'air soufflé dans des locaux exigus. Utiliser un flexible propre. Les poussières peuvent être nocives pour la santé.

5.4 Prise de courant (2)

 La prise de courant (2) est uniquement prévue pour le raccordement d'un outil électrique.

 La puissance absorbée maximale autorisée (de l'aspirateur et de l'appareil raccordé) ne doit pas dépasser au total la valeur I_{max} (voir tableau, page 3).

Si l'interrupteur (1) est positionné sur "", l'aspirateur est mis en marche / arrêté par l'intermédiaire d'un outil électrique connecté à la prise de courant (2).

6. Utilisation

6.1 Aspiration de poussières

Aspirer uniquement en utilisant des filtres, un appareil et des accessoires secs. A l'état humide, la poussière pourrait adhérer et s'incruster.

Toujours utiliser le sac non tissé (9) ou le sac filtre PE (10) en association avec le filtre à plis (11).

6.2 Aspiration de liquides

 N'exploiter en aucun cas l'appareil sans le filtre à plis (11) inséré. Cela peut détruire l'appareil. En outre de l'eau peut s'écouler.

Il est possible d'utiliser un sac filtre non tissé (9) ou un sac filtre PE (10). Le filtre à plis (11) est approprié pour l'aspiration de liquides.

Éliminer les poussières sèches avant d'aspirer le liquide. Cela permet d'éviter un fort encrassement et une forte incrustation

L'appareil dispose d'un système à flotteur qui coupe le flux d'air par l'appareil lorsque le niveau max. de liquide est atteint. Dans ce cas, vous entendrez une nette modification du bruit du moteur. Éteignez alors l'appareil. Retirez ensuite la fiche de la prise de courant. Aspirer des liquides seulement si le flotteur est capable de fonctionner (voir chapitre 8. Maintenance).

Après l'arrêt, une petite quantité d'eau peut refluer du flexible.

Avant de vider, retirer le flexible d'aspiration du liquide.

Avant d'enchaîner par une aspiration de poussières, insérer des filtres secs. En cas de changements fréquents entre l'aspiration de poussières et l'aspiration de liquides, nous recommandons d'utiliser un second filtre (de rechange). Laisser sécher le filtre, le réservoir et les accessoires pour que la poussière ne colle pas aux parties humides.

6.3 Transport

Laisser le tuyau flexible sur l'appareil, afin d'empêcher l'échappement involontaire de poussières.

Fixer le flexible d'aspiration ou le câble électrique sur l'appareil à l'aide du support de transport.

La partie supérieure (3) doit être fixée de façon sûre sur le réservoir (8). Vérifier que les fermetures encliquetables (6) sont fermées.

7. Nettoyage

7.1 Instructions de nettoyage générales

Nettoyer le réservoir et les accessoires à l'eau. Nettoyer la partie supérieure (3) avec un chiffon humide.

Attention ! Cet appareil contient des poussières nocives pour la santé. Les travaux de vidage et de maintenance, y compris l'élimination du réservoir à poussières, doivent être exécutés par un personnel spécialisé portant un équipement de protection approprié.

Vidage du réservoir

 Uniquement admissible pour des poussières avec des valeurs max. autorisées sur le lieu de travail $> 1 \text{ mg/m}^3$.

- Débrancher la fiche secteur. Protéger contre un branchement involontaire.
- Ouvrir les fermetures encliquetables (6). Retirer la partie supérieure (3) du réservoir (8).
- Vider le réservoir.

Éliminer le sac filtre non tissé

- Débrancher la fiche secteur. Protéger contre un branchement involontaire.
- Mettre un masque anti-poussières.
- Ouvrir les fermetures encliquetables (6). Retirer la partie supérieure (3) du réservoir (8).
- Tirer le sac filtre non tissé (9) vers l'arrière avec précaution de l'ouverture d'aspiration (7).
- Éliminer la poussière conformément aux réglementations légales.

Éliminer le sac filtre PE

- Brancher la fiche secteur.
- Allumer l'aspirateur et décrasser le filtre : appuyer sur le bouton (4) ("PressClean" voir chapitre 5.2).
- Éteindre l'aspirateur : positionner l'interrupteur (1) sur "0".
- Mettre un masque anti-poussières.
- Ouvrir les fermetures encliquetables (6). Retirer la partie supérieure (3) du réservoir (8). Avant de déposer la partie supérieure, positionner l'interrupteur (1) sur "I" afin d'aspirer la poussière éventuelle qui tombe.
- Tirer le sac filtre PE (10) vers l'arrière avec précaution de l'ouverture d'aspiration (7).
- Éliminer la poussière conformément aux réglementations légales.

8. Maintenance

8.1 Instructions générales



Avant chaque maintenance, éteindre l'appareil et débrancher la fiche secteur. Protéger contre un branchement involontaire.



Nettoyer l'appareil (voir chapitre 7.).

Si l'utilisateur effectue la maintenance, il doit démonter l'aspirateur, le nettoyer et le maintenir dans la mesure du possible, sans exposer le personnel de maintenance ni d'autres personnes en danger.

Mesures de précaution

Les mesures de précaution comprennent le nettoyage avant le démontage, mesure de prévention pour la ventilation forcée filtrée locale ou l'aspirateur est démonté, nettoyage de la zone de maintenance et équipement de protection individuelle.

8.2 Réduction de la puissance d'aspiration

En cas de diminution de la puissance d'aspiration, exécuter les mesures suivantes :

1. Décraissage du filtre à plis (11) : appuyer sur le bouton (4) ("PressClean" voir chapitre 5.2)
2. Vider le réservoir ou remplacer le sac filtre non tissé (9) ou le sac filtre PE (10).
3. Renouveler le filtre à plis (11) ou bien le secouer, brosser ou enlever, le laver à l'eau courante, le sécher et le remettre en place (voir chapitre 8.3).

8.3 Remplacer le filtre à plis (11)

- Décraisser encore une fois le filtre à plis (11) avant de le changer : appuyer sur le bouton (4) ("PressClean" voir chapitre 5.2).
- Débrancher la fiche secteur. Protéger contre un branchement involontaire.
- Ouvrir les fermetures encliquetables (6). Retirer la partie supérieure (3) du réservoir (8). Voir l'illustration D, page 2. Tourner le panier-support du filtre (12) dans le sens anti-horaire (fermeture à baïonnette) et le retirer. Retirer le filtre à plis (11).

Jeter immédiatement le filtre à plis usagé dans un sac plastique étanche à la poussière et éliminer le sac de façon conforme aux prescriptions.

Poser le filtre à plis neuf jusqu'en butée en veillant au positionnement correct du filtre. Introduire le panier-support du filtre (12) et le tourner dans le sens horaire (fermeture à baïonnette) et fixer ainsi le filtre à plis.

8.4 Capteur d'eau



ATTENTION - Nettoyer régulièrement le flotteur monté de façon mobile dans le panier-support du filtre (12) et rechercher toute trace d'endommagement.

8.5 Contrôle technique

Le fabricant ou un personnel formé est tenu au moins une fois par an d'effectuer un contrôle technique pour vérifier par ex. l'état du filtre, l'étanchéité de l'appareil et le fonctionnement du dispositif de contrôle.

Si l'utilisateur effectue la maintenance, il doit démonter l'aspirateur, le nettoyer et le maintenir dans la mesure du possible, sans exposer le personnel de maintenance ni d'autres personnes en danger.

Mesures de précaution

Les mesures de précaution comprennent le nettoyage avant le démontage, mesure de prévention pour la ventilation forcée filtrée locale ou l'aspirateur est démonté, nettoyage de la zone de maintenance et équipement de protection individuelle.

Lors de tous travaux de maintenance ou de réparation, éliminer tous les objets salis ne pouvant pas être suffisamment nettoyés. Éliminer ces objets dans des sacs opaques conformément aux dispositions en vigueur relatives à l'élimination de ce type de déchets.



9. Dépannage

Réduction de la puissance d'aspiration :

Respecter les consignes indiquées au chapitre "Nettoyage".

- Filtre à plis (11) encrassé ? -> nettoyer.
- Sac filtre non tissé (9) plein ? -> remplacer.
- Sac filtre PE (10) plein ? -> remplacer.
- Réservoir (8) plein ? -> vider.
- Suceur, tube ou flexible encrassé ? -> nettoyer.

L'appareil ne démarre pas :

- La fiche secteur est-elle branchée ?
- Le secteur est-il sous tension ?
- Le câble d'alimentation est-il en ordre ?
- Les capots sont-ils correctement fermés ?
- Le capteur d'eau a-il coupé ? - Vider le réservoir ; éteindre puis rallumer.
- Interrupteur (1) en position "  " ? - le positionner sur "I". Voir chapitre 5.1.
- L'aspirateur n'est pas mis en marche / arrêté par un outil électrique bien que l'interrupteur (1) se trouve en position "  ". - Brancher l'outil électrique sur la prise (2).

 **Ne procéder à aucune intervention sur l'appareil. S'adresser à un centre agréé ou au service après-vente HiKOKI (voir chapitre 11. "Réparation")**

10. Accessoires

Utiliser uniquement des accessoires d'origine HiKOKI.

Si des accessoires sont nécessaires, s'adresser au revendeur.

Voir page 4.

- A Sac filtre non tissé
- B Sac filtre PE
- C Flexible d'aspiration
- D Buse d'aspiration
- E Jeu e suceurs sol (avec insert sol et insert pour aspiration de liquides)
- F Suceur à brosse ronde
- G Suceur fentes
- H Adaptateur
- I Tuyau rigide
- J Crochet
- K Porte-tuyau

11. Réparation

Tous les outils électriques de qualité auront éventuellement besoin d'un entretien ou du remplacement d'une pièce à cause de l'usure normale de l'outil. Pour assurer que seules des pièces de rechange autorisées seront utilisées, tous les entretiens et les réparations doivent être effectués **UNIQUEMENT** par un **CENTRE DE RÉPARATION AUTORISÉ HiKOKI**.

Si le cordon d'alimentation est endommagé, il doit être remplacé par le fabricant, son agent-service ou des techniciens qualifiés semblables afin d'éviter un danger.

12. Caractéristiques techniques

Explications sur les indications de la page 3.

Sous réserve de modifications allant dans le sens du progrès technique.

- K = catégorie de poussières. Conforme à la norme NE 60335-2-69.
- A = dim. ext.
- U = tension secteur
- F = fréquence secteur
- I = consommation électrique
- N = câble d'alimentation électrique
- P₁ = puissance absorbée nominale
- p_{U1} = dépression max. (au ventilateur)
- p_{U2} = dépression max. (à la soufflante)
- V_{l/s1} = débit volumique max. (au ventilateur)
- V_{l/s2} = débit volumique max. (à la soufflante)
- D_{max1} = débit max. (au ventilateur)
- D_{max2} = débit max. (à la soufflante)
- V = volume max. du réservoir
- m = poids (sans le câble d'alimentation)

Niveaux sonores types A :

L_{pA} = niveau de pression acoustique

L_{WA} = niveau de puissance acoustique

Pendant le fonctionnement, il se peut que le niveau sonore dépasse les 80 db(A).

 **Porter un casque antibruit !**

Valeurs de mesure déterminées selon NE 60704.

~ Courant alternatif

Les caractéristiques techniques indiquées sont soumises à tolérance (selon les normes en vigueur correspondantes).

GARANTIE

Nous garantissons que l'ensemble des Outils électriques HiKOKI sont conformes aux réglementations spécifiques statutaires/nationales. Cette garantie ne couvre pas les défauts ni les dommages inhérents à une mauvaise utilisation, une utilisation abusive ou l'usure et les dommages normaux. En cas de réclamation, veuillez envoyer l'Outil électrique, en l'état, accompagné du CERTIFICAT DE GARANTIE qui se trouve à la fin du Mode d'emploi, dans un service d'entretien autorisé.

REMARQUE

Par suite du programme permanent de recherche et de développement HiKOKI, ces spécifications peuvent faire l'objet de modifications sans avis préalable.

Oorspronkelijke gebruiksaanwijzing

1. Gebruik volgens de voorschriften

L De zuiger is geschikt voor het opzuigen van stof, vaste deeltjes (glasscherven, spijkers, etc.) en allerlei vloeistoffen, uitgezonderd licht ontvlambare en brandbare vloeistof en materiaal dat warmer is dan 60°C.

Dit apparaat is niet bestemd voor gebruik door personen met beperkte fysieke, sensorische of geestelijke capaciteiten of die gebrek aan ervaring en/of kennis hebben, tenzij zij onder toezicht staan van een persoon die verantwoordelijk is voor hun veiligheid of van hem of haar aanwijzingen hebben gekregen over het gebruik van het apparaat.

Dit product is bestemd voor beroepsmatig gebruik.

Er mogen geen stoffen die asbest bevatten worden opgezogen.

Er mogen geen brandbare stoffen worden opgezogen.

Er mogen geen brandbare of explosieve oplosmiddelen, in oplosmiddel gedrenkt materiaal, explosieve stoffen, vloeistoffen, zoals benzine, olie of alcohol, verdunningsmiddelen of materiaal dat warmer is dan 60°C, worden opgezogen. Anders bestaat er explosie- en brandgevaar! Het apparaat mag niet in de buurt van ontvlambare gassen en substanties worden gebruikt.

Voor schade door oneigenlijk gebruik is alleen de gebruiker aansprakelijk.

De algemeen erkende veiligheidsvoorschriften en de bijgevoegde veiligheidsvoorschriften dienen te worden nageleefd.

2. Speciale veiligheidsvoorschriften



Let ter bescherming van uzelf en het apparaat op de met dit symbool aangegeven passages!

Laat nooit toe dat kinderen het apparaat gebruiken.

Zorg ervoor dat kinderen niet met het apparaat spelen.

Attentie! Gebruik alleen accessoires die bij het apparaat zijn gevoegd of in de gebruiksaanwijzing worden genoemd. Het gebruik van andere accessoires kan een nadelige invloed hebben op de veiligheid.

Er mogen geen andere werkzaamheden dan hier beschreven, worden uitgevoerd.

Bij oneigenlijk gebruik, ondeskundige bediening of niet-vakkundige reparatie wordt geen aansprakelijkheid voor eventuele schade aanvaard.

Wanneer het apparaat niet wordt gebruikt, de slang aan het apparaat laten, zodat wordt voorkomen dat er per ongeluk stof vrijkomt.

Apparaten inclusief accessoires niet in bedrijf nemen wanneer:

- herkenbare schade (scheuren/breuken) aan het apparaat te zien is,
- het netsnoer defect is of scheurvorming resp. veroudering vertoont,
- het vermoeden bestaat dat er sprake is van een onzichtbaar defect (na een val).

Mondstuk, slang of buis niet op mensen of dieren richten.

⚠ WAARSCHUWING - Wanneer er schuim of water vrijkomt, het apparaat direct uitschakelen.

Reservoir en indien nodig vouwfilter leegmaken.

Nooit op het apparaat gaan staan of zitten.

Netsnoer en slang altijd zo leggen dat er geen gevaar van struikelen bestaat.

Netsnoer niet over scherpe randen trekken, knikken of afknellen.

Wanneer het netsnoer van het apparaat wordt beschadigd, moet deze door een speciaale netsnoer worden vervangen. Zie het hoofdstuk Reparatie.

nl NEDERLANDS

Alleen op een stopcontact met randaarde aansluiten.

Geen beschadigde verlengingskabel gebruiken.

De netstekker nooit met natte handen in het stopcontact steken of eruit halen.

Alleen aan de netstekker, nooit aan het snoer trekken.

WAARSCHUWING - De contactdoos op het apparaat mag alleen worden gebruikt voor doeleinden die in de gebruiksaanwijzing vermeld zijn.

Apparaat niet onbeheerd achterlaten. Bij langere werkonderbrekingen de netstekker uit het stopcontact halen. Zorg ervoor dat de stekker niet onbedoeld in het stopcontact kan worden gestoken.

De zuiger mag buiten niet in natte omstandigheden gebruikt of opgeslagen worden.

LET OP - Deze machine mag alleen binnen worden opgeslagen.

Zuur, aceton en oplosmiddel kunnen een bijtende uitwerking hebben op onderdelen van het apparaat.

 **Vóór** onderhoud aan of reiniging van het apparaat en na gebruik altijd het apparaat uitschakelen en de netstekker uit het stopcontact trekken. Zorg ervoor dat de stekker niet onbedoeld in het stopcontact kan worden gestoken.

Voor het schoonmaken van de zuiger mogen geen stoomstraalapparaten en hogedrukreinigers gebruikt worden.

De binnenkant van het deksel altijd droog houden.

In het geval van verkieming, doordat er lange tijd geen reiniging heeft plaatsgevonden, met name in de levensmiddelenverwerkende industrie: Het apparaat altijd direct na gebruik reinigen en desinfecteren.



Bij regen of onweer het apparaat nooit buiten openen.

Bij zeer lage temperaturen het apparaat niet in de buitenlucht gebruiken.

Het apparaat mag niet gebruikt worden in explosieve ruimtes.

Let erop dat de zuiger stevig staat.

Wanneer de afzuiglucht in de ruimte wordt teruggevoerd, dient de ventilatiesnelheid L in de ruimte voldoende te zijn. Let op de nationale voorschriften.

 **Attentie!** Dit apparaat bevat  stof dat schadelijk is voor de gezondheid. Het leegmaken en het onderhoud, inclusief het wegnemen van de stofcontainer, mag alleen worden uitgevoerd door vakmensen die een passende beschermuitrusting dragen.

 **Waarschuwing voor algemeen gevaar!**

 **Voorzichtig!** Gebruik het apparaat niet zonder de gebruiksaanwijzing te hebben gelezen!

WAARSCHUWING - Bedieningspersoneel dient geïnstrueerd te worden over een juist gebruik van deze zuiger en de stoffen waarvoor hij bestemd is.

Waarschuingsplaatje voor machines van stofklasse L:



Het apparaat is geschikt voor het afzuigen van stoffen die in lichte mate schadelijk zijn voor de gezondheid. Het apparaat is niet geschikt voor het verminderen van houtstof in de in te ademen lucht.

Stoffen afkomstig van bepaalde materialen, zoals loodhoudende verf, enkele houtsoorten, mineralen en metaal, kunnen schadelijk zijn voor de gezondheid.

Het aanraken of inademen van deze stoffen kan bij de gebruiker of personen die zich in de nabijheid bevinden leiden tot allergische reacties en/of aandoeningen aan de luchtwegen.

Bepaalde stoffen, zoals van eiken of beuken, gelden als kankerverwekkend, met name in verbinding met additieven voor de houtbehandeling (chromaat, houtbeschermingsmiddelen).

3. Overzicht

Zie bladzijde 2.

- 1 Schakelaar Aan/Uit/Automaat/
- 2 Stopcontact voor elektrisch gereedschap
- 3 Bovendeel
- 4 Toets voor de filterreiniging „PressClean“ (PC)
- 5 Uitblaasopening
- 6 Vergrendeling
- 7 Zuigopening
- 8 Reservoir
- 9 Vlies-filterzak
- 10 PE-filterzak
- 11 Vouwfilter
- 12 Filtersteunkorf

4. Ingebruikneming

⚠ Controleer alvorens het apparaat in gebruik te nemen of de op het typeplaatje aangegeven netspanning en netfrequentie overeenkomen met de gegevens van het elektriciteitsnet.

Handgreep-tussenstuk of mof op de zuigslang aanbrengen (Zie afbeelding A, pagina 2).

Zuigbuis zoals aangegeven voorbereiden voor opslag in depot (Zie afbeelding C, pagina 2.).

4.1 Vlies-filterzak (9) inbrengen

Apparaat uitschakelen. Stekker uit het stopcontact trekken. Zorg ervoor dat de stekker niet onbedoeld in het stopcontact kan worden gestoken. Vergrendelingen (6) openen. Bovendeel (3) van het reservoir (8) nemen.

Zie afbeelding B, pagina 2. Nieuwe filterzak bij de kraag pakken en met de rubbermembraan over de aanzuigsteun schuiven. Let erop, dat de rubbermembraan over de verdikking is geschoven.

Bovendeel weer op reservoir plaatsen, vergrendelingen sluiten.

4.2 PE-filterzak (10) inbrengen

Apparaat uitschakelen. Stekker uit het stopcontact trekken. Zorg ervoor dat de stekker niet onbedoeld in het stopcontact kan worden gestoken. Vergrendelingen (6) openen. Bovendeel (3) van het reservoir (8) nemen.

Zie afbeelding B, pagina 2. Nieuwe filterzak bij de kraag pakken en met de rubbermembraan over de aanzuigsteun schuiven. Let erop, dat de rubbermembraan over de verdikking is geschoven.

De PE-filterzak (10) gelijkmatig over de bodem van het reservoir uitspreiden. De randen van de PE-filterzak zo over de reservoirrand leggen, dat de PE-filterzak door het daarop geplaatste bovendeele (3) rondom wordt vastgeklemd.

Bovendeel weer op reservoir plaatsen, vergrendelingen sluiten.

5. Het apparaat

5.1 In-/uitschakelen, automaat

Functie met de schakelaar (1) kiezen:

0 = zuiger uit

I = zuiger aan (handmatige bediening)



= in-/uitschakelautomaat:

De zuiger wordt in- resp. uitgeschakeld door een elektrisch gereedschap dat is aangesloten op het stopcontact (2).

5.2 PressClean

Zie afbeelding E, pagina 2. Om het vouwfilter (11) door een sterke luchtstroom te reinigen: In werkpauzes toets (4) 3 maal indrukken en daarbij de zuigopening (bij de zuigslang of het reservoir) met de hand bedekken.

5.3 Geïntegreerde blaasfunctie

Voor het uitblazen, drogen en afvoeren van afzuiglucht. Hiervoor een geschikte slang (leveringsomvang) in de uitblaasopening (5) steken.

 De uitgeblazen lucht niet ongecontroleerd in kleine ruimtes voeren. Hierbij een schone slang gebruiken. Stof kan schadelijk zijn voor de gezondheid.

5.4 Stopcontact (2)

 Het stopcontact (2) is alleen bestemd voor de aansluiting van elektrisch gereedschap.

 De maximaal toelaatbare opgenomen stroom (van zuiger en aangesloten apparaat) mag in het totaal de waarde I_{max} (zie tabel, pagina 3) niet overschrijden.

Staat de schakelaar (1) op de stand „“ dan wordt de zuiger in- resp. uitgeschakeld door een elektrisch gereedschap dat is aangesloten op het stopcontact (2).

6. Gebruik

6.1 Droogzuigen

Aleen zuigen met een filter, apparaat en accessoires die droog zijn. In vochtige toestand kan het stof zich vasthechten en een korst vormen.

Vlies-filterzakken (9) of PE-filterzakken (10) altijd samen met het vouwfilter (11) gebruiken.

6.2 Natzuigen

 Het apparaat nooit gebruiken zonder dat het vouwfilter (11) is ingebracht. Het apparaat kan definitief defect raken. Bovendien kan er water uit komen.

Er kunnen vlies-filterzakken (9) of PE-filterzakken (10) worden gebruikt. Het vouwfilter (11) is geschikt voor natzuigen.

Vóór het natzuigen het droge zuigproduct verwijderen. Hierdoor wordt sterke vervuiling en verkorsing voorkomen.

Het apparaat beschikt over een vlottersysteem dat de luchtstroom door het apparaat uitschakelt, wanneer het maximale vloeistofniveau is bereikt. Wanneer dit het geval is, hoort u een duidelijke verandering in het motorgeluid. Schakel het apparaat dan uit. Trek vervolgens de stekker uit het stopcontact. Vloeistoffen alleen dan opzuigen, wanneer de vlotter goed functioneert (zie hoofdstuk 8. Onderhoud).

Na het uitschakelen kan er wat water uit de slang teruglopen.

Vóór het legen eerst de zuigslang uit de vloeistof nemen.

Wordt het apparaat vervolgens voor droogzuigen gebruikt, dan een droog filter plaatsen. Bij veelvuldige wisseling tussen droog- en natzuigen raden wij het gebruik van een tweede (wissel)filter aan. Filter, reservoir en accessoires laten drogen, zodat het stof niet aan vochtige onderdelen kan hechten.

6.3 Transport

Slang aan het apparaat laten om te voorkomen dat er onbedoeld stof vrijkomt.

Zuigslang of netsnoer met de transporthouder aan het apparaat bevestigen.

Het bovendee (3) moet stevig met het reservoir (8) zijn verbonden - controleer of de vergrendelingen (6) gesloten zijn.

7. Reiniging

7.1 Algemene reinigingsvoorschriften

Reservoir en accessoires met water reinigen. Bovendee (3) afvegen met een vochtige doek.

Attentie! Dit apparaat bevat stof dat schadelijk is voor de gezondheid. Het leegmaken en het onderhouden, inclusief het wegnemen van de stofcontainer, mag alleen worden uitgevoerd door vakmensen die een passende beschermuitrusting dragen.

Reservoir leegmaken

 Alleen toelaatbaar bij stoffen met arbeidsplaatsgrenswaarden $> 1 \text{ mg/m}^3$.

- Stekker uit het stopcontact halen. Zorg ervoor dat de stekker niet onbedoeld in het stopcontact kan worden gestoken.
- Vergrendelingen (6) openen. Bovendee (3) van het reservoir (8) nemen.
- Reservoir ledigen.

Vlies-filterzak verwijderen

- Stekker uit stopcontact halen en ervoor zorgen dat hij niet onbedoeld weer in het stopcontact kan worden gestoken.
- Stofmasker opzetten.
- Vergrendelingen (6) openen. Bovendee (3) van het reservoir (8) nemen.
- Vlies-filterzak (9) voorzichtig van de zuigopening (7) naar achteren uittrekken.
- Zuigproduct conform de wettelijke voorschriften als afval afvoeren.

PE-filterzak verwijderen

- Netstekker in het stopcontact steken.
- Zuiger inschakelen en het filter reinigen: Toets (4) indrukken („PressClean“ zie hoofdstuk 5.2).
- Zuiger uitschakelen: schakelaar (1) op de stand „0“ zetten.
- Stofmasker opzetten.
- Vergrendelingen (6) openen. Bovendee (3) van het reservoir (8) nemen. Vóór het wegnemen van het bovendee de schakelaar (1) op de stand „I“ zetten, zodat eventueel vrijkomend stof wordt opgezogen.
- PE-filterzak (10) voorzichtig van de zuigopening (7) naar achteren uittrekken.
- Zuigproduct conform de wettelijke voorschriften als afval afvoeren.

8. Onderhoud

8.1 Algemene informatie

 Vóór het onderhoud altijd het apparaat uitschakelen en de netstekker uit het stopcontact halen. Zorg ervoor dat de stekker niet onbedoeld in het stopcontact kan worden gestoken.

 Het apparaat reinigen (zie hoofdstuk 7.).

Bij onderhoud door de gebruiker moet de zuiger gedemonteerd, schoongemaakt en onderhouden worden, zonder dat dit gevaar oplevert voor onderhoudspersoneel of andere personen.

Voorzorgsmaatregelen

Tot passende voorzorgsmaatregelen behoren de reiniging alvorens te demonteren, het treffen van maatregelen voor de lokaal gefilterde gecontroleerde ventilatie op de plaats waar het apparaat wordt gedemonteerd, de reiniging van het onderhoudsgebied en een geschikte persoonlijke veiligheidsuitrusting.

8.2 Vermindering van het zuigvermogen

Wanneer het zuigvermogen afneemt, dienen de volgende maatregelen te worden genomen:

1. Reinigen van het vouwfilter (11): Toets (4) indrukken („PressClean“ zie hoofdstuk 5.2)
2. Reservoir legen of vlies-filterzak (9) resp. PE-filterzak (10) vervangen.
3. Vouwfilter (11) vervangen resp. uitschudden, afborstelen of afnemen, onder stromend water uitwassen, drogen en weer terugplaatsen (zie hoofdstuk 8.3).

8.3 Vouwfilter (11) vernieuwen

- Vouwfilter (11) voor het wisselen nog eenmaal reinigen: Toets (4) indrukken („PressClean“ zie hoofdstuk 5.2).
- Stekker uit het stopcontact halen. Zorg ervoor dat de stekker niet onbedoeld in het stopcontact kan worden gestoken.
- Vergrendelingen (6) openen. Bovendeel (3) van het reservoir (8) nemen.

Zie afbeelding D, pagina 2. Filtersteunkorf (12) tegen de klok in draaien (bajonetafsluiting) en uittrekken. Vouwfilter (11) lostrekken.

Het oude vouwfilter direct in een stofdichte kunststof zak afsluiten en volgens voorschrift als afval afvoeren.

Nieuw vouwfilter tot aan de aanslag plaatsen; let er hierbij op dat het filter netjes en stevig zit. Filtersteunkorf (12) weer terugschuiven, met de klok mee draaien (bajonetafsluiting) en zo het vouwfilter bevestigen.

8.4 Watersensor

 LET OP - De vlotter die vrij beweegbaar is ingebouwd in de filtersteunkorf (12) regelmatig reinigen en bij tekenen van beschadiging onderzoeken..

8.5 Technische controle

Ten minste jaarlijks dient door de fabrikant of iemand die hiervoor geschoold is een stoftechnische controle uitgevoerd te worden, bijv. op beschadiging van het filter, de dichtheid van het apparaat en de werking van de controleapparatuur.

Bij onderhoud door de gebruiker moet de zuiger gedemonteerd, schoongemaakt en onderhouden worden, zonder dat dit gevaar oplevert voor onderhoudspersoneel of andere personen.

Voorzorgsmaatregelen

Tot passende voorzorgsmaatregelen behoren de reiniging alvorens te demonteren, het treffen van maatregelen voor de lokaal gefilterde gecontroleerde ventilatie op de plaats waar het apparaat wordt gedemonteerd, de reiniging van het onderhoudsgebied en een geschikte persoonlijke veiligheidsuitrusting.

Bij het uitvoeren van onderhouds- en reparatiewerkzaamheden dienen alle verontreinigde voorwerpen die niet naar tevredenheid gereinigd kunnen worden, te worden afgevoerd. Dergelijke voorwerpen dienen in niet-doorlatende zakken te worden afgevoerd in overeenstemming met de gangbare voorschriften voor het opruimen van dit soort afval.



9. Storingen verhelpen

Vermindering van het zuigvermogen:

Neem de aanwijzingen in het hoofdstuk Reiniging in acht.

- Vouwfilter (11) verontreinigd? - reinigen.
- Vlies-filterzak (9) vol? - vervangen.
- PE-filterzak (10) vol? - vervangen.
- Reservoir (8) vol? - leegmaken.
- Mondstuk, buis of slang verstopt? - reinigen.

Apparaat start niet:

- Stekker in stopcontact?
- Stroomnet zonder spanning?
- Netsnoer in orde?
- Kap van het apparaat goed gesloten?
- Apparaat uitgeschakeld door watersensor? - reservoir legen; uit- en weer inschakelen.
- Schakelaar (1) op stand „“ - op „I“ zetten. Zie hoofdstuk 5.1.
- De zuiger wordt door een elektrisch gereedschap niet in- of uitgeschakeld, hoewel de schakelaar (1) op stand „“ staat. - elektrisch gereedschap in stopcontact (2) steken.

 **Geen ingrepen aan het apparaat uitvoeren. Neem contact op met een geautoriseerde werkplaats of de HiKOKI-klantendienst (zie hoofdstuk 11. Reparatie)**

10. Toebehoren

Gebruik uitsluitend originele HiKOKI toebehoren. Wilt u toebehoren aanschaffen, neem dan contact op met uw leverancier.

Zie bladzijde 4.

- A Vlies-filterzak
- B PE-filterzak
- C Zuigslang
- D Zuigmond
- E Vloermondstuk-set (met vloerinzetstuk en inzetstuk voor natzuigen)
- F Ronde borstel zuigmond
- G Spleetmondstuk
- H Adapter
- I Buis
- J Haak
- K Buishouder

11. Reparatie

Alle elektrisch kwaliteitsgereedschap vereist uiteindelijk onderhoud of vervanging van onderdelen als gevolg van slijtage door normaal gebruik. Om er zeker van te zijn dat enkel erkende vervangingsonderdelen worden gebruikt, moeten alle onderhoud en reparaties uitgevoerd worden door UITSLUITEND EEN ERKENDE HiKOKI REPARATIEDIENST.

Als het netsnoer beschadigd is, dient dit door de fabrikant, een erkende reparatiedienst of soortgelijk deskundige personen te worden vervangen om risico te voorkomen.

12. Technische gegevens

Toelichting bij de gegevens van pagina 3.

Wijzigingen en technische verbeteringen voorbehouden.

- K = stofklasse. Conform EN 60335-2-69.
 - A = buitenmaten
 - U = netspanning
 - F = netfrequentie
 - I = stroomopname
 - N = netsnoer
 - P₁ = nominaal vermogen
 - P_{U1} = max. onderdruk (bij ventilator)
 - P_{U2} = max. onderdruk (van ventilator)
 - V_{I/s1} = max. volumestroom (bij ventilator)
 - V_{I/s2} = max. volumestroom (van ventilator)
 - D_{max1} = max. doorstromingshoeveelheid (bij ventilator)
 - D_{max2} = max. doorstromingshoeveelheid (ventilator)
 - V = max. reservoirinhoud
 - m = gewicht (zonder netsnoer)
- Typische A-gewogen geluidsniveaus:
- L_{pA} = geluidsdruk niveau
 - L_{WA} = geluidsvermogensniveau
- Tijdens het werken kan het geluidsniveau de 80 dB(A) overschrijden.

Draag gehoorbescherming!

Meetgegevens volgens de norm EN 60704.

~ Wisselstroom

De vermelde technische gegevens zijn tolerantiewaarden (overeenkomstig de toepasselijke norm).

GARANTIE

De garantie op het elektrisch gereedschap van HiKOKI is in overeenstemming met de wettelijke/landspecifieke richtlijnen. Deze garantie dekt geen defecten of schade als gevolg van foutief gebruik, misbruik of normale slijtage. In geval van klachten verzoeken wij u het elektrisch gereedschap samen met het GARANTIECERTIFICAAT dat u achterin deze handleiding aantreft naar een erkend servicecentrum van HiKOKI te sturen. Indien door de gebruiker de machine wordt gedemonteerd vervalt de aanspraak op garantie.

OPMERKING

Op grond van het voortdurende research-en ontwikkelingsprogramma van HiKOKI zijn veranderingen van de hierin genoemde technische opgaven voorbehouden.

Istruzioni per l'uso originali

1. Utilizzo conforme

L'aspiratore è ideato per l'aspirazione di polvere e corpi solidi (schegge di vetro, chiodi, ecc.) nonché di liquidi di qualsiasi tipo tranne i liquidi facilmente infiammabili e combustibili ed i materiali con una temperatura superiore a 60°C.

Questo utensile non è concepito per essere utilizzato da persone con limitate capacità fisiche, psichiche, sensoriali o intellettuali o con insufficienti esperienze e/o conoscenze, a meno che ciò non avvenga sotto la supervisione di personale responsabile per la loro sicurezza o che tale personale fornisca le istruzioni necessarie per utilizzare l'utensile.

Questo prodotto è destinato ad un uso industriale.

Non è consentito aspirare polveri contenenti amianto.

Non deve essere utilizzato per aspirare polveri infiammabili.

Non devono essere aspirati solventi infiammabili o esplosivi, materiale impregnato di solvente, polveri potenzialmente esplosive, liquidi come benzina, gasolio, alcol, diluente e/o materiali con temperature superiori a 60°C. In caso contrario sussiste il pericolo d'esplosione e d'incendio! L'utensile non deve essere utilizzato in prossimità di gas e sostanze infiammabili.

Eventuali danni derivanti da un uso improprio dell'elettro utensile sono di esclusiva responsabilità dell'utilizzatore.

È obbligatorio rispettare le norme antinfortunistiche generali, nonché le avvertenze di sicurezza alleghiate.

2. Avvertenze specifiche di sicurezza



Per proteggere la propria persona e per una migliore cura dell'utensile stesso, attenersi alle parti di testo contrassegnate con questo simbolo!

Non consentire mai ai bambini di utilizzare l'utensile.

I bambini devono essere sorvegliati, al fine di garantire che non giochino con l'utensile.

Attenzione! Utilizzare esclusivamente gli accessori forniti in dotazione con l'utensile oppure quelli indicati nelle istruzioni per l'uso.

L'utilizzo di altri accessori potrebbe compromettere la sicurezza dell'utensile.

Non è consentito utilizzare l'utensile per attività che esulino da quanto descritto nelle presenti istruzioni.

Il produttore non si assumerà alcuna responsabilità in caso di eventuali danni derivanti da un uso improprio o non conforme oppure da riparazioni non eseguite a regola d'arte.

Qualora l'utensile non venisse utilizzato, lasciare il tubo flessibile collegato, in modo da evitare che la polvere possa fuoriuscire inavvertitamente.

Non mettere in funzione gli utensili, accessori inclusi, se:

- l'utensile presenta danni visibili (cricche/rottore),
- la linea di collegamento alla rete risulta difettosa oppure presenta formazione di cricche e/o invecchiamento,
- si sospetta che sia presente un difetto non visibile (in seguito ad una caduta).

Non indirizzare gli ugelli, il tubo flessibile o il tubo verso persone o animali.

AVVERTENZA - In caso di fuoriuscita di schiuma o acqua, spegnere subito l'utensile. Svuotare il contenitore e, se necessario, il filtro pieghettato.

Non salire né sedersi mai sull'utensile.

Posare sempre la linea di allacciamento ed il tubo flessibile in modo tale da escludere rischi di inciampo.

Non tirare la linea di allacciamento sopra spigoli vivi, non piegarla né schiacciarla.

Qualora la linea di allacciamento dell'utensile venisse danneggiata, dovrà essere sostituita con una linea di allacciamento speciale. Vedere capitolo "Riparazione".

Collegare esclusivamente ad una presa con contatto di terra.

Non utilizzare cavi di prolunga danneggiati.

Non estrarre né inserire mai la spina con le mani bagnate.

Non esercitar mai trazione dal cavo, bensì solamente dalla spina.

AVVERTENZA - La presa dell'utensile deve essere utilizzata esclusivamente per gli scopi prestabiliti nelle istruzioni per l'uso.

Non lasciare l'utensile incustodito. In caso di interruzione prolungata del lavoro scollegare la spina. Bloccare l'utensile affinché non possa essere inavvertitamente messo in funzione.

L'aspiratore non deve essere utilizzato o custodito all'aperto in condizioni di umidità.

ATTENZIONE - Il presente utensile può essere conservato esclusivamente in interni.

Acidi, acetone e solventi possono intaccare parti dell'utensile.

 Prima di ogni manutenzione, della pulizia dell'utensile e dopo ogni utilizzo, spegnere l'utensile ed estrarre la spina. Bloccare l'utensile affinché non possa

essere inavvertitamente messo in funzione.

Dispositivi a getto di vapore e pulitrici ad alta pressione non devono essere utilizzati per la pulizia dell'aspiratore.

L'interno del coperchio deve essere sempre mantenuto asciutto.

Contagio causato da una pulizia non eseguita per lungo tempo, in particolar modo in caso di utilizzo per lavorazione di generi alimentari: pulire e disinfettare sempre l'utensile immediatamente dopo l'uso.



Non aprire l'utensile all'aperto in caso di pioggia o temporale.

Non utilizzare l'utensile all'aperto in presenza di basse temperature.

L'utensile non deve essere messo in funzione in ambienti soggetti a rischio d'esplosione.

Mantenere l'aspiratore in posizione sicura.

Deve essere presente un sufficiente ricambio d'aria L nel locale, qualora l'aria di scarico ritorni nel locale stesso. Attenersi alle normative nazionali in materia.

 **Attenzione!** Questo utensile  contiene polveri nocive per la salute. Interventi di svuotamento e manutenzione, ivi inclusa l'eliminazione dei recipienti per la raccolta della polvere, devono essere eseguiti solamente da personale tecnico che indossi i previsti dispositivi di protezione.

 **Avvertenza per pericolo generale.**

 **Attenzione! Non utilizzare l'utensile senza aver prima letto le istruzioni per l'uso!**

AVVERTENZA - Il personale di servizio deve essere adeguatamente istruito all'uso di questo aspiratore e delle sostanze per le quali lo stesso può essere impiegato.

Targhetta di avvertenza per utensili appartenenti alla classe di polveri L:



l'utensile è idoneo per l'aspirazione di sostanze lievemente nocive per la salute. L'utensile non è idoneo per la riduzione della polvere di legno nell'aria inalata.

Le polveri di materiali come vernici contenenti piombo, alcuni tipi di legno, minerali e metalli possono essere nocive per la salute. Il contatto oppure l'inalazione delle polveri possono causare reazioni allergiche e/o patologie delle vie respiratorie all'utilizzatore oppure alle persone che si trovano nelle vicinanze.

Determinate polveri come polvere di legno di faggio o di quercia sono considerate cancerogene, in particolare in combinazione con additivi per il trattamento del legname (cromato, sostanze preservanti del legno).

3. Panoramica generale

Vedere pag. 2.

- 1 Interruttore ON/OFF/Automatico/
- 2 Presa per l'elettro utensile
- 3 Parte superiore

- 4 Tasto per la pulizia del filtro "PressClean" (PC)
- 5 Apertura di soffiaggio
- 6 Chiusura a scatto
- 7 Apertura di aspirazione
- 8 Contenitore
- 9 Sacchetto filtro in tessuto non tessuto
- 10 Sacchetto filtro in PE
- 11 Filtro pieghettato
- 12 Cestello di sostegno del filtro

4. Messa in funzione

 **Prima della messa in funzione, verificare che la tensione e la frequenza di alimentazione elettrica disponibili corrispondano ai dati elettrici riportati sulla targhetta di identificazione.**

Applicare l'elemento di collegamento dell'impugnatura o il manicotto sul tubo flessibile di aspirazione (vedere figura A, pagina 2).

Predisporre il tubo di aspirazione per lo stoccaggio in deposito come rappresentato in figura (vedere figura C, pagina 2).

4.1 Montaggio del sacchetto filtro in tessuto non tessuto (9)

Spegnere l'utensile. Scollegare la spina. Bloccare l'utensile affinché non possa essere inavvertitamente messo in funzione. Aprire le chiusure a scatto (6). Rimuovere la parte superiore (3) dal contenitore (8).

Vedere figura B, pagina 2. Afferrare il nuovo sacchetto filtro dalla flangia e spingere con la membrana in gomma sul bocchettone di aspirazione. Accertarsi che la membrana di gomma venga spinta oltre la sezione con il rigonfiamento.

Collocare nuovamente la parte superiore sul contenitore, chiudere il dispositivo di arresto.

4.2 Inserimento sacchetto filtro in PE (10)

Spegnere l'utensile. Scollegare la spina. Bloccare l'utensile affinché non possa essere inavvertitamente messo in funzione. Aprire le chiusure a scatto (6). Rimuovere la parte superiore (3) dal contenitore (8).

Vedere figura B, pagina 2. Afferrare il nuovo sacchetto filtro dalla flangia e spingere con la membrana in gomma sul bocchettone di aspirazione. Accertarsi che la membrana di gomma venga spinta oltre la sezione con il rigonfiamento.

Distendere il sacchetto filtro in PE (10) in modo uniforme sul fondo del contenitore. Disporre i bordi del sacchetto filtro in PE lungo il bordo del contenitore in modo tale che il sacchetto filtro in PE venga bloccato su tutto il perimetro dalla parte superiore (3) che viene inserita.

Collocare nuovamente la parte superiore sul contenitore, chiudere il dispositivo di arresto.

5. Utensile

5.1 Attivazione/disattivazione, sistema automatico

Selezionare la modalità di funzionamento mediante l'interruttore (1):

- 0 = aspiratore spento
- I = aspiratore acceso (modalità manuale)
-  = accensione/spegnimento automatico: L'aspiratore viene inserito/disinserito da un elettrointensile collegato alla presa di corrente (2).

5.2 PressClean

Vedere figura E, pagina 2. Per la pulizia del filtro pieghettato (11) mediante forte getto d'aria: azionare il tasto (4) nelle pause di lavorazione (premere 3 volte) e, al contempo, tenere chiusa l'apertura di aspirazione (presente sul tubo flessibile di aspirazione o sul contenitore).

5.3 Funzione di soffiaggio integrata

Per soffiaggio, asciugatura e convogliamento dell'aria di scarico. A questo scopo inserire un tubo flessibile adatto (fornito in dotazione) nell'apertura di soffiaggio (5).

 Non convogliare l'aria soffiata senza controllo in spazi stretti. Utilizzare a tal scopo un tubo flessibile pulito. La polvere può risultare nociva per la salute.

5.4 Presa (2)

 La presa (2) è prevista esclusivamente per il collegamento di un elettrointensile.

 L'assorbimento di corrente massimo ammesso (somma dell'aspiratore e dell'elettrointensile collegato) non deve superare il valore I_{max} (vedere tabella, pagina 3).

Se l'interruttore (1) si trova in posizione "", l'aspiratore viene acceso/spento mediante un elettrointensile collegato alla presa (2).

6. Utilizzo

6.1 Aspirazione a secco

Solo con filtro asciutto, aspirare l'utensile e gli accessori. Se bagnata, la polvere può rimanervi appiccicata e formare incrostazioni.

Utilizzare il sacchetto filtro in tessuto non tessuto (9) oppure il sacchetto filtro in PE (10) sempre in combinazione con il filtro pieghettato (11).

6.2 Aspirazione a umido

 Non impiegare mai l'utensile senza aver prima inserito il filtro pieghettato (11). L'utensile può essere distrutto. Inoltre, può fuoriuscire dell'acqua.

È possibile utilizzare sacchetti filtro in tessuto non tessuto (9) o sacchetti filtro in PE (10). Il filtro pieghettato (11) è adatto per l'aspirazione a umido.

Prima dell'aspirazione a umido rimuovere il materiale asciutto aspirato. In questo modo si eviteranno un notevole accumulo di sporco ed incrostazioni.

L'utensile dispone di un sistema a galleggiante, che disattiva il flusso dell'aria attraverso l'utensile stesso qualora venga raggiunto il livello di liquido massimo. Quando ciò avviene, sarà possibile udire una chiara variazione del rumore prodotto dal motore. Spegnerne quindi l'utensile. Successivamente estrarre la spina dalla presa. Aspirare i liquidi solamente quando il galleggiante è funzionale (vedere capitolo 8. Manutenzione).

Dopo lo spegnimento è possibile che un po' d'acqua rifluisca dal tubo flessibile.

Prima dello svuotamento rimuovere innanzitutto il tubo flessibile d'aspirazione dal liquido.

Per le successive operazioni di aspirazioni a secco impiegare filtri asciutti. In caso di frequente alternanza tra aspirazione a secco ed a umido si raccomanda di utilizzare un secondo filtro (sostitutivo). Lasciare asciugare il filtro, il contenitore e gli accessori, di modo che la polvere non si attacchi alle parti umide.

6.3 Trasporto

Lasciare il tubo flessibile sull'utensile, per impedire fuoriuscite accidentali di polvere.

Con l'ausilio del supporto di trasporto, fissare all'utensile il tubo flessibile di aspirazione oppure la linea di collegamento alla rete.

La parte superiore (3) deve essere sicuramente collegata con il contenitore (8) - controllare che le chiusure a scatto (6) siano chiuse.

7. Pulizia

7.1 Avvertenze generali per la pulizia

Pulire il contenitore e gli accessori con acqua. Pulire la parte superiore (3) con un panno umido.

Attenzione! Questo utensile contiene polveri nocive per la salute. Interventi di svuotamento e manutenzione, ivi inclusa l'eliminazione dei recipienti per la raccolta della polvere, devono essere eseguiti solamente da personale tecnico che indossi i previsti dispositivi di protezione.

Svuotamento del contenitore

 Utilizzo consentito esclusivamente con valori limite di esposizione professionale $> 1 \text{ mg/m}^3$.

- Scollegare la spina. Bloccare l'utensile affinché non possa essere inavvertitamente messo in funzione.
- Aprire le chiusure a scatto (6). Rimuovere la parte superiore (3) dal contenitore (8).
- Svuotare, rovesciandolo, il contenitore.

Smaltimento del sacchetto filtro in tessuto non tessuto

- Scollegare la spina. Bloccare l'utensile affinché non possa essere inavvertitamente messo in funzione.
- Indossare la mascherina antipolvere.
- Aprire le chiusure a scatto (6). Rimuovere la parte superiore (3) dal contenitore (8).

- Tirando indietro, estrarre con cautela il sacchetto filtro in tessuto non tessuto (9) dall'apertura di aspirazione (7).
- Smaltire il materiale aspirato in conformità alle normative di legge vigenti.

Smaltire i sacchetti filtro in PE

- Inserire la spina di alimentazione.
- Inserire l'aspiratore ed eseguire la pulizia del filtro: azionare il tasto (4) ("PressClean", vedere capitolo 5.2).
- Spegnerne l'aspiratore: commutare l'interruttore (1) in posizione "0".
- Indossare la mascherina antipolvere.
- Aprire le chiusure a scatto (6). Rimuovere la parte superiore (3) dal contenitore (8). Prima di rimuovere la parte superiore, commutare l'interruttore (1) in posizione "I", affinché venga aspirata eventuale polvere fuoriuscita.
- Tirando indietro, estrarre con cautela il sacchetto filtro in PE (10) dall'apertura di aspirazione (7).
- Smaltire il materiale aspirato in conformità alle normative di legge vigenti.

8. Manutenzione

8.1 Avvertenze generali



Prima di ogni manutenzione, spegnere l'utensile ed estrarre la spina. Bloccare l'utensile affinché non possa essere inavvertitamente messo in funzione.



Pulire l'utensile (vedere capitolo 7.).

Per la manutenzione eseguita dall'utilizzatore l'aspiratore deve essere smontato, pulito e mantenuto nella misura in cui ciò sia possibile, senza però causare in tal modo un pericolo per il personale addetto alla manutenzione e ad altre persone.

Misure preventive

Misure preventive adeguate comprendono: pulizia prima dello smontaggio, attuazione di prevenzione per la ventilazione forzata localmente filtrata laddove l'aspiratore venga smontato, pulizia dell'area di manutenzione e dispositivi di protezione individuali adeguati.

8.2 Riduzione della potenza di aspirazione

In caso di riduzione della potenza di aspirazione mettere in atto i seguenti provvedimenti:

1. pulizia del filtro pieghettato (11): azionare il tasto (4) ("PressClean", vedere capitolo 5.2);
2. svuotare il contenitore oppure sostituire il sacchetto filtro in tessuto non tessuto (9) e/o il sacchetto filtro in PE (10);
3. il filtro pieghettato (11) deve essere sostituito oppure scosso, spazzolato o rimosso, risciacquato sotto l'acqua corrente, lasciato asciugare e rimontato (vedere capitolo 8.3).

8.3 Sostituzione del filtro pieghettato (11)

- Pulire il filtro pieghettato (11) ancora una volta prima di procedere con la sostituzione: azionare il tasto (4) ("PressClean", vedere capitolo 5.2).
- Scollegare la spina. Bloccare l'utensile affinché non possa essere inavvertitamente messo in funzione.
- Aprire le chiusure a scatto (6). Rimuovere la parte superiore (3) dal contenitore (8).

Vedere figura D, pagina 2. Ruotare il cestello di sostegno del filtro (12) in senso antiorario (innesto a baionetta) e quindi estrarlo. Rimuovere il filtro pieghettato (11).

Chiudere immediatamente il filtro pieghettato usato in un sacchetto in plastica a tenuta di polvere ed eseguirne lo smaltimento in conformità alle disposizioni vigenti.

Introdurre un nuovo filtro pieghettato spingendolo fino a battuta; accertarsi che sia saldamente inserito e che la sua sede sia pulita. Inserire il cestello di sostegno del filtro (12) e ruotarlo in senso orario (innesto a baionetta); fissare quindi il filtro pieghettato.

8.4 Sensore dell'acqua



ATTENZIONE - Pulire regolarmente il galleggiante mobile installato nel cestello di supporto filtro (12) e verificare che non presenti tracce di danneggiamento.

8.5 Controllo tecnico

Deve essere eseguito dal produttore, o perlomeno da una persona da lui incaricata, con frequenza almeno annuale, un controllo tecnico inerente alla polvere, ad esempio il controllo di eventuali danni del filtro, l'ermeticità dell'utensile ed il funzionamento del dispositivo di controllo.

Per la manutenzione eseguita dall'utilizzatore l'aspiratore deve essere smontato, pulito e mantenuto nella misura in cui ciò sia possibile, senza però causare in tal modo un pericolo per il personale addetto alla manutenzione e ad altre persone.

Misure preventive

Misure preventive adeguate comprendono: pulizia prima dello smontaggio, attuazione di prevenzione per la ventilazione forzata localmente filtrata laddove l'aspiratore venga smontato, pulizia dell'area di manutenzione e dispositivi di protezione individuali adeguati.

Durante l'esecuzione di lavori di manutenzione e riparazione, devono essere smaltiti tutti gli oggetti sporchi che non possono essere puliti in modo soddisfacente. Questi oggetti devono essere smaltiti in sacchetti non trasparenti in conformità con le normative di legge vigenti in relazione allo smaltimento rifiuti di questo tipo.

9. Eliminazione dei guasti

Riduzione della potenza di aspirazione:

attenersi alle avvertenze riportate nel capitolo Pulizia.

- Filtro pieghettato (11) imbrattato? - Pulire.
- Sacchetto filtro in tessuto non tessuto (9) pieno? - Sostituire.
- Sacchetto filtro in PE (10) pieno? - Sostituire.
- Contenitore (8) pieno? - Svuotare.
- Ugelli, tubi o tubi flessibili occlusi? - Pulire.

L'utensile non entra in funzione:

- Connettore inserito nella presa?
- Rete in assenza di tensione?
- Cavo di rete ok?
- La copertura dell'utensile è chiusa correttamente?
- Il sensore dell'acqua è disattivato? - Svuotare il contenitore; spegnere e riaccendere.
- Interruttore (1) in posizione "I"? - Commutare su "II". Vedere capitolo 5.1.
- L'aspiratore non viene attivato/disattivato da un elettroutensile, sebbene l'interruttore (1) si trovi in posizione "I"? - Collegare l'elettroutensile alla presa (2).

 **Non attuare alcun intervento sull'utensile. Rivolgersi ad una officina autorizzata oppure al Servizio Assistenza Clienti HiKOKI (vedere capitolo 11. Riparazioni)**

10. Accessori

Utilizzare esclusivamente accessori originali HiKOKI.

In caso di necessità, rivolgersi al proprio rivenditore per l'acquisto di accessori.

Vedere pagina 4.

- A Sacchetto filtro in tessuto non tessuto
- B Sacchetto filtro in PE
- C Tubo flessibile di aspirazione
- D Ugello di aspirazione
- E Set ugelli da pavimento (con impiego per pavimento ed impiego per l'aspirazione a umido)
- F Spazz. rotonda
- G Ugello per fughe
- H Adattatore
- I Tubo
- J Portacavo
- K Supporto per tubo

11. Riparazione

Tutti gli utensili di qualità hanno bisogno prima o poi di essere riparati o della sostituzione dei loro pezzi: ciò è provocato dall'usura che deriva dal normale utilizzo. Per assicurarsi che siano utilizzate parti di ricambio originali, tutti i lavori di assistenza e riparazione devono essere eseguiti UNICAMENTE DA

UN CENTRO ASSISTENZA HiKOKI AUTORIZZATO.

Se il cavo di alimentazione è danneggiato, deve essere sostituito dal produttore, dal suo centro assistenza o da persone con le stesse qualifiche per evitare rischi.

12. Dati tecnici

Spiegazioni relative ai dati riportati a pagina 3.

Con riserva di modifiche ai fini del miglioramento tecnologico.

K	= classe polveri. Secondo EN 60335-2-69.
A	= dimensioni esterne
U	= tensione di rete
F	= frequenza di rete
I	= assorbimento di corrente
N	= cavo di allacciamento alla rete
P ₁	= assorbimento di potenza nominale
P _{U1}	= depressione max. (alla ventola)
P _{U2}	= depressione max. (sul soffiante)
V _{1/s1}	= portata volumetrica max. (alla ventola)
V _{1/s2}	= portata volumetrica max. (sul soffiante)
D _{max1}	= portata max. (alla ventola)
D _{max2}	= portata max. (sul soffiante)
V	= volume contenitore max.
m	= peso (senza cavo di rete)

Livello sonoro classe A tipico:

L_{PA} = livello di pressione acustica

L_{WA} = livello di potenza sonora

Durante il lavoro è possibile che venga superato il livello di rumorosità di 80 dB(A).

Indossare le protezioni acustiche.

Valori rilevati secondo EN 60704.

~ Corrente alternata

I dati tecnici riportati sono soggetti a tolleranze (in funzione dei rispettivi standard validi).

GARANZIA

Garantiamo gli Utensili Elettrici HiKOKI in conformità alle specifiche normative imposte dalla legge e dai paesi. Questa garanzia non copre difetti o danni dovuti a uso erraneo, abuso o normale usura. In caso di lamentele, si prega di inviare l'Utensile Elettrico, non smontato, insieme al CERTIFICATO DI GARANZIA che si trova al termine di queste Istruzioni per l'uso, ad un Centro di Assistenza Autorizzato HiKOKI.

NOTA

A causa del continuo programma di ricerca e sviluppo della HiKOKI, le caratteristiche riportate in questo foglio sono soggette a cambiamenti senza preventiva comunicazione.

Manual original

1. Uso según su finalidad

La aspiradora es adecuada para aspirar polvo y cuerpos sólidos (pedazos de vidrio, clavos, etc.), así como líquidos de cualquier tipo salvo líquidos fácilmente inflamables y combustibles, y material con una temperatura superior a 60°C.

Esta herramienta no está pensada para ser utilizada por personas con limitaciones físicas, sensoriales o mentales o que no tengan la experiencia y/ o los conocimientos debidos, a menos que sean vigilados por una persona encargada de su seguridad o que hayan recibido de ésta instrucciones sobre la utilización de la herramienta.

Este producto ha sido desarrollado para el uso comercial.

No está permitido aspirar polvos que contengan amianto.

No está permitido aspirar polvos inflamables.

No se debe aspirar ningún tipo de disolvente inflamable o explosivo, ni ningún objeto impregnado de disolvente, ni polvos susceptibles de explotar, ni líquidos como gasolina, aceite, alcohol, diluyentes u otras sustancias con una temperatura superior a 60°C. Si no se respeta esta medida de precaución, se corre el peligro de provocar una explosión o un incendio. El aparato no debe utilizarse en las proximidades de gases y sustancias inflamables.

Los posibles daños derivados de un uso inadecuado son responsabilidad exclusiva del usuario.

Deben observarse las normas sobre prevención de accidentes aceptados de forma general y la información sobre seguridad incluida.

2. Instrucciones especiales de seguridad



Para su propia protección y la de su aparato, observe las partes marcadas con este símbolo

Bajo ningún concepto está permitido que los niños utilicen la herramienta.

Vigile a los niños para asegurarse de que no juegan con la herramienta.

¡Atención! Utilice únicamente los accesorios adjuntos al aparato o sino los que han sido fijados en el manual de uso. El uso de accesorios adicionales puede afectar la seguridad del aparato.

No deben realizarse otras operaciones distintas a las que se describen aquí.

No se asumirá responsabilidad alguna por los posibles daños causados por una utilización distinta al propio fin del aparato, un mal uso o una reparación técnicamente incorrecta.

En caso de no usar el aparato, deje la manguera en el aparato para evitar que accidentalmente salga polvo.

No deben ponerse en marcha los aparatos, accesorios incluidos, si:

- el aparato presenta daños (grietas, roturas),
- el cable de alimentación está en mal estado, se observa que está empezando a agrietarse o que está demasiado viejo,
- Se sospecha que se ha producido algún daño invisible (después de una caída).

No dirija la tobera, la manguera o el tubo hacia personas o animales.

⚠ AVISO - Apague inmediatamente si sale espuma o agua. Vacíe el depósito y, dado el caso, el filtro plegable.

Jamás se pare o siente sobre el aparato.

Coloque el cable de conexión y la manguera siempre de tal manera que no conste peligro de caerse.

No tire del cable de alimentación, ni doblarlo ni sujetarlo sobre bordes afilados.

Si observa daños en el cable de conexión del aparato deberá sustituirlo por uno de características específicas. Consulte el capítulo Reparación.

Conecte sólo a una toma de corriente con contacto de puesta a tierra.

No utilice alargaderas defectuosas.

Jamás conecte o desconecte el aparato con manos mojadas.

No desconecte el aparato tirando del cable.

AVISO - La toma de corriente del aparato sólo debe emplearse para el uso previsto en el manual de instrucciones.

Controle siempre el aparato. Si se interrumpe el trabajo durante un periodo prolongado de tiempo, desenchufe el equipo. Asegurar contra conexión accidental.

La aspiradora no se debe utilizar ni guardar al aire libre en condiciones de humedad.

ATENCIÓN - Guarde esta máquina únicamente en espacios interiores cerrados.

Los ácidos, la acetona y los disolventes pueden corroer las piezas del aparato.

 Antes de efectuar cualquier operación de mantenimiento y de limpieza del aparato, y después del uso, desconectar y desenchufar el equipo. Asegurar contra conexión accidental.

No utilice limpiadoras de chorro de vapor así como limpiadoras a presión para limpiar la aspiradora.

Mantenga siempre seco el interior de la tapa.

La contaminación por una limpieza no realizada por mucho tiempo, especialmente en empresas de elaboración de alimentos: siempre limpiar y desinfectar el aparato después de usarlo.



Jamás abra el aparato al aire libre durante la lluvia o durante una tormenta eléctrica.

No utilizar el aparato al aire libre al haber bajas temperaturas.

El aparato no debe ser usado en espacios potencialmente explosivos.

Observe que la aspiradora tenga una posición fija.

En el área de aspiración debe haber suficiente intercambio de aire L en caso de que el aire de escape regrese al lugar en el que se aspire. Observe las normas nacionales.

 ¡Atención! Este aparato  contiene polvo nocivo.

Procesos de vaciado y de mantenimiento, incluyendo la eliminación de los depósitos es de polvo, deben ser realizados únicamente por personal especializado que porta equipamiento protector respectivo.

 Aviso ante un peligro en general

 ¡Atención! No utilice el aparato sin haber leído antes las instrucciones de manejo.

AVISO - Personal operativo debe haber sido entrenado correctamente en el uso de esta aspiradora y en los materiales a utilizar.

Señal de aviso de la clase de polvo L:



El aparato es adecuado para aspirar materiales ligeramente nocivos. El aparato no es adecuado para reducir polvo de madera en el aire.

El polvo procedente de algunos materiales, como la pintura con plomo o algunos tipos de madera, minerales y metales, puede ser perjudicial para la salud. El contacto o la inhalación del polvo puede causar reacciones alérgicas y/o enfermedades respiratorias al usuario o a las personas próximas a él. Algunas maderas, como la de roble o haya, producen un polvo que podría ser cancerígeno, especialmente en combinación con aditivos para el tratamiento de maderas (cromato, conservantes para madera).

3. Descripción general

Véase la página 2.

- 1 Interruptor CON/DES/Automático/
- 2 Toma de corriente para herramientas eléctricas
- 3 Parte superior
- 4 Tecla para limpieza de filtro "PressClean" (PC)
- 5 Apertura de soplado
- 6 Cierre a presión
- 7 Abertura de aspiración
- 8 Depósito
- 9 Bolsa de filtro de fieltro
- 10 Bolsa de filtro de PE
- 11 Filtro plegable
- 12 Cesta de soporte de filtro

4. Puesta en marcha

 **Antes de enchufar compruebe que la tensión y la frecuencia de la red, indicadas en la placa de identificación, corresponden a las de la fuente de energía.**

Coloque la empuñadura intermedia o el manguito en manguera de aspiración (véase imagen A, página 2.).

Prepare el tubo de aspiración para el almacenamiento en el depósito tal como se indica (véase imagen C, página 2.).

4.1 Colocar la bolsa de filtro de fieltro (9)

Desconecte la máquina. Desenchufe el cable de la red. Asegure contra conexión accidental. Abra los cierres a presión (6). Retire la parte superior (3) del depósito (8).

Véase figura B, página 2. Agarre la nueva bolsa de filtro en la brida y coloque la membrana de goma sobre el racor de aspiración. Observar que la membrana se encuentre sobre la parte gruesa.

Coloque la parte superior sobre el depósito y cierre los cierres a presión.

4.2 (10) Colocar bolsa de filtro de PE

Desconecte la máquina. Desenchufe el cable de la red. Asegure contra conexión accidental. Abra los cierres a presión (6). Retire la parte superior (3) del depósito (8).

Véase figura B, página 2. Agarre la nueva bolsa de filtro en la brida y coloque la membrana de goma sobre el racor de aspiración. Observar que la membrana se encuentre sobre la parte gruesa.

Coloque la bolsa de filtro de PE (10) uniformemente sobre el suelo del depósito. Coloque los bordes de la bolsa de filtro PE de tal manera sobre el borde del recipiente que la bolsa de filtro PE sea fijada en su entorno completo por la parte superior (3).

Coloque la parte superior sobre el depósito y cierre los cierres a presión.

5. El aparato

5.1 Conectar y desconectar, sistema automático

Elija el modo de funcionamiento en el interruptor (1):

0 = Aspiradora DES

I = Aspiradora CON (funcionamiento manual)

 A=Conexión/desconexión automática: la aspiradora se conecta y desconecta con una herramienta eléctrica enchufada a la toma de corriente (2).

5.2 PressClean

Véase página 2, figura E. Para limpiar el filtro plegados (11) con un fuerte chorro de aire, proceda de la siguiente manera: Active la tecla (4) en las pausas de trabajo (3 veces) y tape mientras tanto la apertura de aspiración (en la manguera de aspiración o en el recipiente).

5.3 Función de soplado integrada

Para soplar, secar o evacuar aire gastado. Coloque una manguera adecuada (volumen de suministro) en la apertura de soplado (5).

 No envíe el aire soplado de manera incontrolada en áreas cerradas. Utilice una manguera limpia. El polvo puede ser nocivo para la salud.

5.4 Enchufe (2)

 El enchufe (2) sólo ha sido desarrollado para la conexión de una herramienta eléctrica.

 La absorción de corriente máxima (del aspirador y la herramienta conectada) no debe superar en total el valor $I_{máx}$ (véase la tabla, página 3).

En caso de que el interruptor (1) esté en la posición "" una herramienta eléctrica conectada a un enchufe (2) conectará o desconectará la aspiradora.

6. Manejo

6.1 Aspirado en seco

Aspire solamente con el filtro, el aparato y los accesorios secos. Si lo monta cuando aún está húmedo, el polvo podría quedar pegado e incrustarse.

Use la bolsa de filtro de fieltro (9) o de PE (10) siempre junto con el filtro plegados (11).

6.2 Aspirar en húmedo

 Jamás utilice el aparato sin filtro plegado colocado (11). La herramienta puede sufrir daños. Asimismo, se puede escapar agua.

Es posible usar bolsas de filtro de fieltro (9) o de PE (10). El filtro plegado (11) es adecuado para la aspiración en húmedo.

Retire la materia seca antes de proceder a aspirar en húmedo. De esta manera, evitará que el aparato se ensucie mucho y que se formen costras.

El equipo cuenta con un sistema de flotadores que desconecta el flujo de aire por el aparato al haber alcanzado el máximo nivel de aire. Si este es el caso, escuchará un cambio del sonido del motor. Desconecte el aparato. Desenchufe el cable de la red. Aspire los líquidos sólo si el flotador está funcionando correctamente (véase capítulo 8. Mantenimiento).

Tras apagar el aparato, puede salir un poco de agua por la manguera.

Antes del vaciado, primero debe retirarse del líquido la manguera de aspiración.

Si a continuación se va a realizar un aspirado en seco, debe colocarse un filtro seco. En caso de que se efectúen con frecuencia aspirados en seco y en húmedo seguidos, recomendamos que se utilice un segundo filtro (de recambio). Deje secar el filtro, el depósito y los accesorios para que el polvo no se quede pegado a las piezas húmedas.

6.3 Transporte

Deje la manguera en el aparato para evitar que el polvo salga incontroladamente.

Sujete la manguera de aspiración o la línea de conexión a red en el soporte de transporte del aparato.

La parte superior (3) debe estar fijamente unida al depósito (8), compruebe que los cierres a presión (6) estén cerrados.

7. Limpieza

7.1 Indicaciones generales de limpieza

Lave con agua el depósito y los accesorios. Limpie la parte superior (3) con un paño húmedo.

¡Atención! Este aparato contiene polvo nocivo. Procesos de vaciado y de mantenimiento, incluyendo la eliminación de los depósitos es de polvo, deben ser realizados únicamente por personal especializado que porta equipamiento protector respectivo.

Vaciado del depósito

 Sólo permitido al trabajar con polvo con valores límite umbral de puesto laboral $> 1\text{mg/m}^3$.

- Desenchufe el cable de la red. Asegure contra conexión accidental.
- Abra los cierres a presión (6). Retire la parte superior (3) del depósito (8).
- Vacíe el depósito.

Eliminar la bolsa de filtro de fieltro

- Desenchufe el cable de la red. Asegure contra conexión accidental.
- Utilice una máscara contra el polvo.
- Abra los cierres a presión (6). Retire la parte superior (3) del depósito (8).
- Retire la bolsa de filtro de fieltro (9) cuidadosamente de la apertura de aspiración (7) hacia atrás.
- Elimine el material aspirado conforme a lo asignado por la ley.

Eliminar bolsas de filtro de PE

- Introduzca el conector.
- Conecte la aspiradora y limpie el filtro: active la tecla (4) ("PressClean" véase el capítulo 5.2).
- Desconecte la aspiradora: conmute el interruptor (1) en posición "0".
- Utilice una máscara contra el polvo.
- Abra los cierres a presión (6). Retire la parte superior (3) del depósito (8). Antes de deponer la parte superior, conmute el interruptor (1) en la posición "I" para aspirar polvo que pueda caer de éste.
- Retire la bolsa de filtro de PE (10) cuidadosamente de la apertura de aspiración (7) hacia atrás.
- Elimine el material aspirado conforme a lo asignado por la ley.

8. Mantenimiento

8.1 Indicaciones generales

 Antes de cada mantenimiento, desconecte el aparato y desenchúfelo. Asegure contra conexión accidental.

 Limpie el aparato (ver capítulo 7.).

En caso de que el operador quiera realizar el mantenimiento, es necesario desmontar la aspiradora, limpiarla y mantenerla hasta donde se lo pueda realizar, sin provocar un peligro para el personal de mantenimiento y de otras personas.

Medidas de precaución

Medidas adecuadas de precaución implican la limpieza antes del desmontaje, la previsión para la aireación filtrada local a la que se montará la aspiradora, la limpieza del área de mantenimiento y el equipo personal de seguridad.

8.2 Disminución de la potencia de aspirado

En caso de que disminuya la potencia de aspiración, tome las siguientes medidas:

1. Limpieza del filtro plegados (11): Active la tecla (4) ("PressClean" véase el capítulo 5.2)
2. Vacíe el depósito o recambie la bolsa de filtro de fieltro (9) o la bolsa de filtro de PE (10).
3. Recambie el filtro plegados (11) o vacíelo, cepíllelo o retírelo y lávelo con agua, séquelo y colóquelo nuevamente (véase el capítulo 8.3).

8.3 Cambiar el filtro plegado (11)

- Limpie el filtro plegado (11) antes de cambiarlo una vez más: active la tecla (4) ("PressClean" véase el capítulo 5.2).
- Desenchufe el cable de la red. Asegure contra conexión accidental.
- Abra los cierres a presión (6). Retire la parte superior (3) del depósito (8).

Véase página 2, figura D. Gire la cesta de soporte del filtro (12) en dirección contrarreloj (cierre de bayoneta) y retírela. Retire el filtro plegado (11).

Coloque inmediatamente el filtro plegado retirado en una bolsa de plástico a prueba de polvo y elimínelo conforme al uso previsto.

Coloque un nuevo filtro plegado hasta el tope y observe que esté correctamente puesto. Coloque la cesta de soporte del filtro (12) y gire en dirección de reloj (cierre de bayoneta) y ajuste así el filtro plegado.

8.4 Sensor de agua

 **ATENCIÓN** - Limpie con regularidad el flotador móvil montado en la cesta de soporte del filtro (12) y revise si consta algún daño.

8.5 Control técnico

El productor o una persona autorizada debe realizar por lo menos una vez al año un control de la aspiradora, como p. ej. comprobar si el filtro está dañado, el aparato sigue impermeable o si el dispositivo de control funciona correctamente.

En caso de que el operador quiera realizar el mantenimiento, es necesario desmontar la aspiradora, limpiarla y mantenerla hasta donde se lo pueda realizar, sin provocar un peligro para el personal de mantenimiento y de otras personas.

Medidas de precaución

Medidas adecuadas de precaución implican la limpieza antes del desmontaje, la previsión para la aireación filtrada local a la que se montará la aspiradora, la limpieza del área de mantenimiento y el equipo personal de seguridad.

Al realizar trabajos de mantenimiento o de reparación deben eliminarse todos los objetos que no se pueda limpiar correctamente. Estos utensilios deben ser eliminados en bolsas impermeables, de acuerdo a las designaciones válidas para la eliminación de este tipo de basura.



9. Localización de averías

Disminución de la potencia de aspirado:

Observe las indicaciones en el capítulo Limpieza.

- ¿Filtro plegado (11) sucio? - limpiar.
- ¿Bolsa de filtro de fieltro (9) llena? - recambiar.
- ¿Bolsa de filtro de PE (10) llena? - recambiar.
- ¿Depósito (8) lleno? - vaciar.
- ¿Tobera, tubos o manguera tapada? - limpiar.

El aparato no se enciende:

- ¿Está bien enchufado?
- ¿Hay corriente?
- ¿El cable de alimentación está en buen estado?
- ¿La tapa del aparato está bien cerrada?
- ¿Lo ha desconectado el sensor de agua? - Vacíe el depósito; apague y reconecte el aparato.
- ¿Pulsador (1) en posición "  "? - Conmutar en "I". Véase el capítulo 5.1.
- La herramienta no conecta o desconecta la aspiradora a pesar de que el interruptor (1) está en posición "  ". - Enchufe la herramienta eléctrica (2).

 **No realice ninguna intervención en el aparato. Diríjase a cualquier taller autorizado o al servicio de asistencia al cliente de HiKOKI (ver capítulo 11. Reparación)**

10. Accesorios

Utilice únicamente accesorios HiKOKI originales.

Si necesita accesorios, consulte a su proveedor.

Véase la página 4.

- A Bolsa de filtro de fieltro
- B Bolsa de filtro de PE
- C Manguera de aspiración
- D Tobera de aspiración
- E Juego de tobera de suelo (con dispositivo para el suelo y dispositivo para aspirar en húmedo)
- F Boquilla de cepillo redondo
- G Tobera de ranura
- H Adaptador
- I Tubo
- J Gancho
- K Soporte del tubo

11. Reparación

Todas las herramientas eléctricas de calidad requerirán el mantenimiento o sustitución de piezas debido al desgaste sufrido por un uso normal. Para garantizar que se utilizan solo piezas de repuesto autorizadas, todo mantenimiento y reparación deberá ser realizado por un CENTRO DE SERVICIO AUTORIZADO DE HiKOKI EXCLUSIVAMENTE.

Si el cable de suministro está dañado, deberá ser sustituido por el fabricante, su agente de mantenimiento u otra persona cualificada para evitar riesgos.

12. Especificaciones técnicas

Notas explicativas sobre la información de la página 3.

Nos reservamos el derecho a efectuar modificaciones conforme al avance técnico.

K = Clase de polvo. Según EN 60335-2-69.

A = Dimensiones externas

U = Tensión de la red

F = Frecuencia de la red

I = Consumo de corriente

N = Cable de alimentación

P₁ = Potencia de entrada nominal

P_{U1} = vacío máx (en el ventilador)

P_{U2} = vacío máx (en el extractor)

V_{I/s1} = flujo volumétrico máx. (en el ventilador)

V_{I/s2} = flujo volumétrico máx. (en el extractor)

D_{max1} = caudal máximo (en el ventilador)

D_{max2} = caudal máximo (en el extractor)

V_{max} = capacidad máx. del depósito

m = Peso (sin cable de red)

Niveles acústicos característicos compensados A:

L_{pA} = Nivel de intensidad acústica

L_{WA} = Nivel de potencia acústica

Al trabajar, el nivel de ruido puede superar los 80 dB(A).



¡Use auriculares protectores!

Valores de medición establecidos de acuerdo con EN 60704.

~ Corriente alterna

Las especificaciones técnicas aquí indicadas se entienden dentro de determinadas tolerancias (conformes a las normas que rigen actualmente).

GARANTÍA

Las herramientas motorizadas de HiKOKI incluye una garantía conforme al reglamento específico legal/nacional. Esta garantía no cubre los defectos o daños debidos al uso incorrecto, el abuso o el desgaste normal. En caso de reclamación, envíe la herramienta motorizada, sin desmontar y con el CERTIFICADO DE GARANTÍA que aparece al final de estas instrucciones de uso, al Centro de Servicio Autorizado de HiKOKI.

NOTA

Debido al programa continuo de investigación y desarrollo de HiKOKI estas especificaciones están sujetas a cambio sin preaviso.

Manual original

1. Utilização autorizada

L O aspirador é adequado para aspirar pós e corpos sólidos (fragmentos de vidro, pregos etc.), bem como, líquidos de qualquer espécie, excepto líquidos facilmente inflamáveis e combustíveis, e materiais com uma temperatura própria acima de 60°C.

Este aparelho não é adequado para ser utilizado por pessoas com deficiências físicas, sensoriais ou mentais, ou com práticas insuficientes e/ou conhecimentos insuficientes, a não ser que sejam controladas por uma pessoa responsável por sua segurança, ou que tenham recebido instruções desta pessoa sobre a utilização do aparelho.

Este produto foi previsto para uso industrial.

Não é permitido aspirar poeiras que contenham amianto.

Não é permitido aspirar pó inflamável.

Não é permitido aspirar solvente inflamável, material embebido em solvente, pós com riscos de explosão, líquidos, como combustível, óleo, álcool, diluentes resp. materiais com uma temperatura própria acima de 60°C. De contrário, há perigo de explosão e de incêndio! Não é permitido utilizar o aparelho nas proximidades de gases e substâncias inflamáveis.

O utilizador é inteiramente responsável por qualquer dano que seja fruto de um uso indevido.

Deve sempre cumprir-se todas as regulamentações aplicáveis à prevenção de acidentes, assim como as indicações sobre segurança que aqui se incluem.

2. Notas de segurança especiais



Para sua própria protecção e para proteger o seu aparelho, cumpra muito em especial todas as referências marcadas com este símbolo!

Jamais deve permitir a utilização da ferramenta a crianças.

Vigiar as crianças, para certificar-se de que não brinquem com o equipamento.

Atenção! Utilizar exclusivamente os acessórios fornecidos com o aparelho, ou definidos nas Notas de Serviço. A utilização de outros acessórios pode restringir a segurança.

Não é permitido executar outros trabalhos do que os aqui descritos.

No caso de utilização para outros fins, operação inadequada ou reparação incorrecta, não será assumida qualquer garantia sobre eventuais danos.

Quando o aparelho não for utilizado, deve deixar a mangueira montada junto ao aparelho para evitar a saída não intencional de pó.

Não ligar o aparelho e seus acessórios quando:

- o aparelho tiver indícios marcantes de danos (fissuras/quebras),
 - o cabo de conexão à rede estiver danificado ou apresentar sinais de fissuras resp. de envelhecimentos,
 - houver suspeita de um defeito não visível (após uma queda).
- Não dirigir o bocal, a mangueira ou o tubo a pessoas ou animais.

AVISO - Desligar imediatamente quando sair espuma ou água. Esvaziar o reservatório e se necessário, o filtro de pregas. Jamais subir ou sentar sobre o aparelho.

Instalar o cabo de ligação e a mangueira de modo que não haja risco de tropeços.

Não puxar o cabo de ligação sobre cantos vivos, não dobrar ou enterrar.

Aquando danificado o cabo de ligação do aparelho, deverá ser substituído por um cabo de ligação especial. Consultar o capítulo Reparações.

Ligar apenas a uma tomada com contacto de protecção.

Não utilizar cabos adaptadores danificados.

Jamais conectar ou puxar a ficha de rede com as mãos molhadas.

Puxar sempre apenas na ficha de rede, jamais no cabo.

AVISO - A tomada junto ao aparelho deve ser utilizada exclusivamente para os fins definidos nas Instruções de Serviço.

Não deixar o aparelho sem vigiância. No caso de interrupção prolongada, deve sempre puxar a ficha da rede. Proteger contra nova ligação não intencional.

Não é permitido utilizar ou guardar o aspirador ao ar livre sob condições húmidas.

ATENÇÃO - Esta ferramenta deve ser guardada apenas em recintos interiores.

Ácidos, acetonas e solventes podem atacar quimicamente os componentes do aparelho.

 Desligar o aparelho e puxar a ficha da rede antes de qualquer manutenção, limpeza do aparelho e após cada utilização. Proteger contra nova ligação não intencional.

Para a limpeza do aspirador não é permitido usar pulverizadores a vapor ou aparelhos de limpeza a alta pressão.

A parte interior da tampa sempre deve permanecer seca.

Processos de germinação devido a negligência de limpeza a longo prazo, particularmente na utilização em indústrias de alimentícios: Sempre limpar e desinfetar o equipamento logo após a sua utilização.

Jamais abrir o equipamento ao ar livre na chuva ou durante trovoadas.

Não utilizar o equipamento ao ar livre no caso de temperaturas baixas.

Proibido utilizar o equipamento em recintos com riscos de explosão.

Observar a posição segura do aspirador.

No recinto deve haver uma quota de troca de ar L suficiente para o caso em que o ar de exaustão voltar ao interior do recinto.

Observe as normas nacionais.

 **Atenção!** Este aparelho contém pó nocivo à saúde.

Processos de esvaziamento e de manutenção, inclusive a eliminação do colector de pó, devem ser efectuados exclusivamente por técnicos, e que usam os correspondentes equipamentos de protecção.

 **Aviso** diante de perigo geral!

 **Cuidado!** Não utilize o aparelho sem antes ter lido as Instruções de Serviço!

AVISO - As pessoas que utilizam este aspirador devem ser instruídas adequadamente no seu uso e em relação às devidas matérias, para as quais será aplicado.

Placa de aviso para aparelhos na classe de poeiras L:



O aparelho é adequado para a aspiração de substâncias ligeiramente nocivas à saúde. O aparelho não é adequado para a redução de pó de madeira no ar de respiração.

Os pós de diversos materiais, como revestimentos que contenham chumbo, alguns tipos de madeira, minerais e metais, podem ser nocivos à saúde. O contacto ou a inalação de pós pode causar reacções alérgicas e/ou doenças das vias respiratórias ao operador ou a pessoas a se encontrar nas proximidades. Determinados pós, como de carvalho ou faia, são cancerígenos, principalmente quando em contacto com substâncias adicionais para tratamento da madeira (cromato, substâncias para tratamento da madeira).

3. Vista geral

Consultar página 2.

- 1 Interruptor Liga/Desliga/Automático/
- 2 Tomada para ferramentas eléctricas
- 3 Parte superior
- 4 Tecla para limpeza do filtro "PressClean" (PC)
- 5 Abertura para sopragem
- 6 Fecho de engate
- 7 Abertura de sucção
- 8 Reservatório
- 9 Saco de filtro de não tecido
- 10 Saco de filtro de PE
- 11 Filtro de pregas
- 12 Cesta do filtro

4. Colocação em funcionamento

⚠ Antes de ligar o cabo de alimentação, verifique se a voltagem e a frequência da rede de alimentação se adequam aos valores inscritos na placa técnica da ferramenta eléctrica.

Montar a peça intercalada do punho, ou a manga na mangueira de aspiração (veja figura A, página 2.).

Preparar o tubo de aspiração para fixar no depósito conforme indicado (veja figura C, página 2.).

4.1 Montar o saco de filtro de não tecido (9)

Desligar a ferramenta eléctrica. Retirar a ficha da tomada. Proteger contra nova ligação não intencional. Abrir os fechos de engate (6). Retirar a parte superior (3) do reservatório (8).

Veja figura B, página 2. Segurar o novo saco de filtro junto ao flange e assentá-lo com a membrana de borracha sobre o bocal de aspiração. Prestar atenção a que a membrana de borracha seja assentada sobre o reforço.

Assentar a parte superior sobre o reservatório e fechar os fechos de encaixe.

4.2 Montar o saco de filtro de PE (10)

Desligar a ferramenta eléctrica. Retirar a ficha da tomada. Proteger contra nova ligação não intencional. Abrir os fechos de engate (6). Retirar a parte superior (3) do reservatório (8).

Veja figura B, página 2. Segurar o novo saco de filtro junto ao flange e assentá-lo com a membrana de borracha sobre o bocal de aspiração. Prestar atenção a que a membrana de borracha seja assentada sobre o reforço.

Estender o saco de filtro de PE (10) uniformemente sobre o fundo do reservatório. Dobrar as abas do saco de filtro de PE por cima dos bordos do reservatório de modo que o saco de filtro de PE seja fixo por todo o contorno através do assentamento da parte superior (3).

Assentar a parte superior sobre o reservatório e fechar os fechos de encaixe.

5. O aparelho

5.1 Ligar/desligar, automático

Escolher o modo de funcionamento junto ao selector (1):

0 = desligar o aspirador

I = ligar o aspirador (funcionamento manual)

 A=liga/desliga automático:

O aspirador será ligado ou seja, desligado, por uma ferramenta eléctrica conectada à tomada (2).

5.2 PressClean

Veja figura E, página 2. Para limpar o filtro de pregas (11) por meio de um forte fluxo de ar: accionar a tecla (4) nos intervalos (premer por 3 vezes), mantendo a abertura de aspiração fechada (junto à mangueira de aspiração ou ao reservatório).

5.3 Função sopro integrada

Para assoprar, secar e dirigir o ar de exaustão. Montar uma mangueira adequada (do escopo de fornecimento) na abertura de sopragem (5).

 Não dirigir o ar assoprado de forma incontrolada a recintos apertados. Usar sempre uma mangueira limpa. O pó pode ser nocivo à saúde.

5.4 Tomada (2)

 A tomada (2) foi prevista apenas para a conexão de uma ferramenta eléctrica.

 A soma do consumo máximo de corrente admitido (do aspirador e do aparelho conectado) não deve passar do valor I_{max} (veja tabela, página 3).

Se o selector (1) estiver na posição "  ", o aspirador será ligado e/ou desligado a partir de uma ferramenta eléctrica ligada à tomada (2).

6. Utilização

6.1 Aspiração seca

Aspirar apenas com filtro, aparelho e acessórios secos. Quando húmido, o pó pode grudar e formar uma crosta dura.

Utilizar o saco de filtro de não tecido (9) ou o saco de filtro de PE (10) sempre em combinação com o filtro de pregas (11).

6.2 Aspiração a húmido

 Jamais utilizar o aparelho sem filtro de pregas (11) montado. A ferramenta pode ser destruída. Além disso, pode sair água.

Poderão ser utilizados os sacos de filtro de não tecido (9) ou os sacos de filtro de PE (10). O filtro de pregas (11) é adequado para a aspiração húmida.

Remover o material de aspiração seco antes da aspiração húmida. Assim evita uma maior sujidade e encrostamentos.

O equipamento dispõe de um sistema com boia, que desliga o fluxo de ar que passa pelo equipamento, quando for atingido o nível máximo do líquido. Neste caso, poderá escutar uma nitida alteração no ruído do motor. Desligue então o equipamento. Depois puxe a ficha de rede da tomada. Só assoprar líquidos quando a boia estiver funcionando (consultar capítulo 8. Manutenção).

Depois de desligado, a água pode retornar da mangueira.

Antes de esvaziar, deve retirar por primeiro o líquido da mangueira de aspiração.

Na aspiração posterior, deve usar um filtro seco. No caso de mudança frequente entre aspiração seca e húmida, recomendamos a utilização de um segundo filtro (de troca). Deixar secar o filtro, o reservatório e os acessórios para que o pó não fique grudado nos componentes húmidos.

6.3 Transporte

Deixar a mangueira montada no aparelho, para evitar com que o pó saia sem intenção.

Fixar a mangueira de aspiração ou o cabo de conexão à rede no equipamento, usando o dispositivo de fixação para transporte.

A parte superior (3) deve estar seguramente ligada ao reservatório (8) - controlar o devido fechamento dos fechos de engate (6).

7. Limpeza

7.1 Notas gerais sobre a limpeza

Limpar o reservatório e os acessórios com água. Passar um pano húmido na parte superior (3).

Atenção! Este aparelho contém pó nocivo à saúde. Processos de esvaziamento e de manutenção, inclusive a eliminação do coletor de pó, devem ser efectuados exclusivamente por técnicos, e que usam os correspondentes equipamentos de protecção.

Esvaziamento do reservatório

 Só admissível para pós com valores limite no local de trabalho $> 1\text{mg}/\text{m}^3$.

- Retirar a ficha da tomada. Proteger contra nova ligação não intencional.
- Abrir os fechos de engate (6). Retirar a parte superior (3) do reservatório (8).
- Virar o reservatório.

Descartar o saco de filtro de não tecido

- Puxar a ficha de rede. Proteger contra nova ligação não intencional.
- Usar uma máscara contra pó.
- Abrir os fechos de engate (6). Retirar a parte superior (3) do reservatório (8).
- Retirar o saco de filtro de não tecido (9) por trás, e com todo o cuidado, da abertura de sucção (7).
- Eliminar o material aspirado de acordo com as determinações legais.

Eliminar os sacos de filtro de PE

- Inserir a ficha da rede.
- Ligar o aspirador para a limpeza do filtro: accionar a tecla (4) ("PressClean" veja capítulo 5.2).
- Desligar o aspirador: rodar o selector (1) à posição "0".
- Usar uma máscara contra pó.
- Abrir os fechos de engate (6). Retirar a parte superior (3) do reservatório (8). Antes de retirar a parte superior, deve colocar o selector (1) na posição "I", para aspirar o pó eventualmente a se desprender.
- Retirar o saco de filtro de PE (10) por trás, e com todo o cuidado, da abertura de sucção (7).
- Eliminar o material aspirado de acordo com as determinações legais.

8. Manutenção

8.1 Notas gerais

 Desligar o aparelho e puxar a ficha da rede antes de qualquer manutenção. Proteger contra nova ligação não intencional.

 Limpar o aparelho (consultar capítulo 7.).

Na manutenção por parte do utilizador, o aspirador tem de ser desmanchado, limpo e feita a manutenção o quanto possível sem expor qualquer perigo ao pessoal de manutenção ou outras pessoas.

Medidas de precaução

As medidas de precaução abrigam a limpeza antes da desmontagem, as medidas para ventilações filtradas obrigatórias no local de desmontagem do aspirador, a limpeza da zona de manutenção e um equipamento adequado de protecção pessoal.

8.2 Redução da potência de sucção

Na redução da potência de sucção deve tomar as seguintes medidas:

1. Limpeza do filtro de pregas (11): accionar a tecla (4) ("PressClean" consultar capítulo 5.2)
2. Esvaziar o reservatório ou trocar o saco de filtro de não tecido (9) e/ou o saco de filtro de PE (10).
3. Trocar o filtro de pregas (11) por novo e/ou sacudir, escovar ou retirar para lavá-lo sob água corrente, secar e montar novamente (consultar capítulo 8.3).

8.3 Substituir o filtro de pregas (11)

- Antes de trocar o filtro de pregas (11) por novo, deve limpá-lo: accionar a tecla (4) ("PressClean" consultar capítulo 5.2).
- Retirar a ficha da tomada. Proteger contra nova ligação não intencional.
- Abrir os fechos de engate (6). Retirar a parte superior (3) do reservatório (8).

Veja figura D, página 2. Rodar a cesta do filtro (12) no sentido anti-horário (fecho tipo baioneta), e retirá-lo. Retirar o filtro de pregas (11).

Colocar o filtro de pregas usado imediatamente num saco de plástico a prova de pó, fechar e eliminar conforme determinações.

Montar o novo filtro de pregas assentando-o até o batente, e observando seu ajuste correcto e firme. Inserir a cesta do filtro (12) e rodar no sentido horário (fecho tipo baioneta) para fixar o filtro de pregas.

8.4 Sensor de água

 **ATENÇÃO** - Limpar regularmente a boia instalada de forma móvel na cesta do filtro (12), e examinar em relação a sinais de danificação.

8.5 Inspeção técnica

Pelo menos uma vez ao ano o fabricante ou uma pessoa instruída deve efectuar uma inspeção técnica de pó, p.ex. em relação a danificações do filtro, vedação do aparelho e função do dispositivo de controlo.

Na manutenção por parte do utilizador, o aspirador tem de ser desmanchado, limpo e feita a manutenção o quanto possível sem expor qualquer perigo ao pessoal de manutenção ou outras pessoas.

Medidas de precaução

As medidas de precaução abrigam a limpeza antes da desmontagem, as medidas para ventilações filtradas obrigatórias no local de desmontagem do aspirador, a limpeza da zona de manutenção e um equipamento adequado de protecção pessoal.

Durante os trabalhos de manutenção ou de reparação, todos os objectos sujos que não possam ser suficientemente limpos, têm de ser eliminados. Estes objectos têm de ser colectados em sacos impermeáveis, e de acordo com as determinações válidas, devem ser entregues num local de colecta de lixo correspondente.



9. Correção de avarias

Redução da potência de sucção:

Observe as notas no capítulo Limpeza.

- Filtro de pregas (11) sujo? - Limpar.
- Saco de filtro de não tecido (9) cheio? - Trocar.
- Saco de filtro de PE (10) cheio? - Trocar.
- Reservatório (8) cheio? - Esvaziar.
- Bocal, tubos ou mangueira entupida? - Limpar.

O aparelho não arranca:

- Ficha na tomada?
- Rede sem tensão?
- Cabo de rede em ordem?
- Capota do aparelho devidamente fechada?
- Sensor de água desligou? - Esvaziar o reservatório; desligar e voltar a ligar.
- Interruptor (1) na posição "  "? - Rodar à posição "I". Consultar capítulo 5.1.
- O aspirador não é ligado ou desligado a partir de uma ferramenta eléctrica, mesmo com o interruptor (1) na posição "  ". - Conectar a ferramenta eléctrica à tomada (2).

 **Não tomar qualquer intervenção no aparelho. Dirija-se a uma oficina autorizada ou ao Serviço de assistência técnica HiKOKI (consultar capítulo 11. Reparações)**

10. Acessórios

Utilize apenas acessórios HiKOKI genuínos.

Se precisar de acessórios, consulte o seu distribuidor.

Consultar página 4.

- A Saco de filtro de não tecido
- B Saco de filtro de PE
- C Mangueira de aspiração
- D Bocal de aspiração
- E Jogo de bocais para chão (com peça para chão e peça para aspiração húmida)
- F Bocal de escova redonda
- G Bocal para juntas
- H Adaptador
- I Tubo
- J Gancho
- K Suporte do tubo

11. Reparações

Todas as ferramentas eléctricas de qualidade necessitam eventualmente de reparação ou substituição de peças devido a desgaste do uso normal. Para garantir que só serão usadas peças de substituição autorizadas, todo o serviço e reparações devem ser efectuadas por um CENTRO DE ASSISTÊNCIA AUTORIZADO DA HiKOKI.

Se o cabo de alimentação está danificado, tem de ser substituído pelo fabricante, agente de serviço ou pessoas igualmente qualificadas de modo a evitar riscos.

12. Dados técnicos

Há mais notas explicativas na página 3.

Reserva-se o direito de proceder a alterações devidas ao progresso tecnológico.

K = Classe de poeiras. De acordo com EN 60335-2-69.

A = Medidas exteriores

U = Voltagem da rede de alimentação

F = Frequência da rede de alimentação

I = Absorção da corrente

N = Cabo de conexão à rede

P₁ = Potência nominal consumida

P_{U1} = Vácuo máx. (na ventoinha)

P_{U2} = Vácuo máx. (no ventilador)

V_{I/s1} = Caudal volumétrico máx. (na ventoinha)

V_{I/s2} = Caudal volumétrico máx. (no ventilador)

D_{max1} = Volume máx. de vazão (na ventoinha)

D_{max2} = Volume máx. de vazão (no ventilador)

V = Capacidade máx. do reservatório

m = Peso (sem cabo de rede)

Valores típicos e ponderados pela escala A para o ruído:

L_{pA} = Nível de pressão sonora

L_{WA} = Nível de energia sonora

Durante a operação, o nível de ruído pode passar de 80 dB(A).



Usar protecções auriculares.

Valores medidos de acordo com a norma EN 60704.

~ Corrente alternada

Os dados técnicos indicados são tolerantes (de acordo com os padrões válidos individuais).

GARANTIA

Garantimos que a HiKOKI Power Tools obedece às respectivas normas específicas estatutárias/de países. Esta garantia não cobre avarias ou danos derivados de má utilização, abuso ou desgaste normal. Em caso de queixa, envie a Ferramenta, não desmontada, juntamente com o CERTIFICADO DE GARANTIA que se encontra no fundo destas instruções de utilização, para um Centro de Serviço Autorizado HiKOKI.

NOTA

Devido ao contínuo programa de pesquisa e desenvolvimento da HiKOKI, as especificações aqui contidas estão sujeitas a mudanças sem aviso prévio.

Bruksanvisning i original

1. Avsedd användning

L Dammsugaren är avsedd för suga upp damm och fasta föremål (glasskärvor, spik osv.) samt alla slags vätskor förutom lättantändliga och brännbara vätskor och material varmare än 60°C.

Enheten är inte avsedd för användning av personer med begränsad fysisk, sensorisk eller mental färdighet eller som saknar erfarenhet och/eller kunskaper, dvs. någon som kräver hjälp med anvisningar för att använda maskinen eller står under överinseende av någon som ansvarar för säkerheten.

Produkten är avsedd för professionell användning. Asbesthaltigt damm får inte sugas upp.

Den är inte avsedd för att suga upp brännbart damm.

Dammsugaren är inte avsedd för att suga upp brännbara eller explosiva lösningsmedel, lösningsmedelsinblandat material, explosionsfarligt damm, vätskor som bensen, olja, alkohol, förtunning resp. material som är varmare än 60°C. Explosions- och brandrisk! Du får inte använda maskinen i närheten av lättantändliga gaser eller ämnen.

Användaren ansvarar för skador som uppstår pga. ej avsedd användning.

Följ gällande skadeförebyggande föreskrifter och medföljande säkerhetsanvisningar.

2. Särskilda säkerhetsanvisningar



Följ anvisningarna i textavsnitten med den här symbolen, så förebygger du personskador och skador på maskinen!

Tillåt aldrig att barn använder maskinen.

Håll barn under uppsikt och se till att de inte kan leka med maskinen.

OBS! Använd bara de tillbehör som medföljer eller finns med i bruksanvisningen. Använder du andra tillbehör, så kan det medföra säkerhetsrisk.

Du får inte använda maskinen för ej avsedd användning.

Vi tar inget ansvar för skador på grund av ej avsedd användning, felanvändning eller obehöriga reparationer.

Låt slangen sitta i, så att dammet inte kommer ut när du inte använder maskinen.

Använd inte maskin eller tillbehör om:

- maskinen är skadad (sprickor/brott),
- sladden är trasig, sprucken eller uttjänt,
- det finns misstänkt dold skada (efter fall).

Rikta inte slang eller rör mot människor och djur!

⚠ VARNING! Slå av direkt om det tränger ut skum eller vatten.

Töm behållaren och ev. veckfiltret. Stå eller sitt aldrig på maskinen.

Dra alltid sladd och slang, så att det inte finns någon snubbelrisk.

Dra inte sladden över vassa kanter, vecka eller kläm den inte.

Är sladden till maskinen skadad, så måste den bli bytt mot en specialsladd. Se kapitlet Reparationer.

Anslut endast till jordat uttag.

Använd aldrig trasiga förlängningsladdar.

Dra aldrig ur eller sätt i kontakten med våta händer.

Dra alltid i kontakten, inte i sladden.

VARNING! Uttagen på maskinen är bara avsedda för det som bruksanvisningen anger.

Lämna inte maskinen utan uppsikt. Dra ur kontakten vid längre avbrott i arbetet. Säkra så att den inte går att sätta i av misstag.

Dammsugaren får inte användas eller förvaras i fuktig miljö utomhus. OBS! - Maskinen är bara avsedd för förvaring inomhus.

Syror, aceton och lösningsmedel kan angripa maskinens delar.

 Slå av maskinen och dra ur kontakten före underhåll, rengöring och när du använt den. Säkra så att den inte går att sätta i av misstag.

Renögr inte dammsugaren med ång- eller högtryckstvätt.

Håll alltid lockets insida torr.

Risk för bakterietillväxt om maskinen inte blivit ordentligt rengjord på länge, särskilt vid användning inom livsmedelsindustrin: rengör och desinficera alltid maskinen när du använt den.



Använd aldrig maskinen utomhus när det regnar och åskar.



Använd aldrig maskinen utomhus vid låg temperatur.

Du får inte använda maskinen i utrymmen med explosionsrisk.

Se till så att dammsugaren står stadigt.

Utrymmet ska tillräcklig luftväxling L om evakueringen ska gå i retur in i rummet. Följ de nationella föreskrifterna.

  OBS! Enheten innehåller hälsovådligt damm. Det är bara behörig fackman med rätt skyddsutrustning som får sköta tömning och underhåll, inklusive hantering av dammbehållaren.

 Varning för allmänna risker!
 Se upp! Använd inte maskinen förrän du läst bruksanvisningen!

WARNING! Användaren ska vara insatt i hur dammsugaren fungerar och vilka material den är avsedd för.

Varningsdekal på maskiner i dammklass L:



Enheten är avsedd för uppsugning av lätt hälsovådliga ämnen. Enheten är inte avsedd för att minska mängden trädamm i inandningsluften.

Damm från material som t.ex. blyfärg, vissa träslag, mineraler och metall kan vara hälsovådligt. Kontakt med eller inandning av dammet kan ge användaren eller personer i närheten allergiska reaktioner och/eller luftvägsproblem.

En del damm, som ek- och bokdamm anses vara cancerframkallande, särskilt i kombination med tillsatser för träbearbetning (kromat, träskyddsmedel).

3. Översikt

Se sid. 2.

- 1 Brytare (på/av/auto)
- 2 Uttag för elverktyg
- 3 Överdel
- 4 Knapp till PressClean-filterrengöring (PC)
- 5 Utblåsöppning
- 6 Snäpplås
- 7 Sugöppning
- 8 Behållare
- 9 Tygdammsugarpåse

- 10 PE-dammsugarpåse
- 11 Veckfilter
- 12 Filterkorg

4. Före första användning

 **Kontrollera först att spänningen och frekvensen som märkskylten anger överensstämmer med den nätström du ska använda.** Sätt på handtagsdel eller muff på sugslangen (se bild A, sid. 2.).

Sätt ihop dammsugarröret för förvaring i facket som bilden visar (se bild C, sid. 2.).

4.1 Sätta i tygdammsugarpåse (9)

Stäng av maskinen. Dra ur kontakten. Säkra så att den inte går att sätta i av misstag. Öppna snäpplåsen (6). Ta av överdelen (3) från behållaren (8).

Se bild B, sid. 2. Ta tag i flänsen på den nya dammsugarpåsen och trä på gummimembranet på suganslutningen. Se till så att gummimembranet går över flänsen.

Sätt på överdelen på behållaren, stäng snäpplåsen.

4.2 Sätta i en PE-dammsugarpåse (10)

Stäng av maskinen. Dra ur kontakten. Säkra så att den inte går att sätta i av misstag. Öppna snäpplåsen (6). Ta av överdelen (3) från behållaren (8).

Se bild B, sid. 2. Ta tag i flänsen på den nya dammsugarpåsen och trä på gummimembranet på suganslutningen. Se till så att gummimembranet går över flänsen.

Bred ut PE-dammsugarpåsen (10) jämnt på behållarbotten. Lägg kanterna på PE-dammsugarpåsen över behållarkanten, så att PE-dammsugarpåsen kläms fast runt om när du sätter på överdelen (3).

Sätt på överdelen på behållaren, stäng snäpplåsen.

5. Enheten

5.1 Till-/frånslagning, automatik

Välj driftläge med brytaren (1):

0 = dammsugare av

1 = dammsugare på (manuell)

 A=Fjärrautomatik: dammsugaren slår på resp. av samtidigt med det anslutna elverktyget i uttaget (2).

5.2 PressClean

Se bild E, sid. 2. Rengöra veckfiltret (11) med kraftigt luftflöde: tryck på (4) vid avbrott i arbetet (gör om 3 ggr) och täck för sugöppningen (på dammsugarslangen eller behållaren).

5.3 Inbyggt utblås

Blåser ut, torkar och evakuerar luft. Sätt lämplig slang (medföljer) på utblåsöppningen (5).

 Rikta inte utblåsluften okontrollerat in i trånga utrymmen. Använd ren slang. Damm kan vara hälsovådligt.

5.4 Uttag (2)

 Uttaget (2) är bara avsett för anslutning av elverktyg.

 Maxtillåten strömförbrukning (dammsugare och inkopplad maskin) får tillsammans inte överstiga värdet I_{\max} (se tabellen sid. 3).

Står brytaren (1) i läge  slår dammsugaren på resp. av samtidigt med det anslutna elverktyget i uttaget (2).

6. Användning

6.1 Torrdammsugning

Filter, maskin och tillbehör ska vara torra vid dammsugning. Är de fuktiga kan dammet fastna och sätta igen filtret.

Använd alltid tyg- (9) eller PE-dammsugarpåsar (10) tillsammans med veckfilter (11).

6.2 Våt dammsugning

 Använd aldrig apparaten utan veckfilter (11). Enheten kan förstöras. Dessutom kan det läcka ut vatten.

Du kan sätta i tyg- (9) eller PE-dammsugarpåse (10). Veckfiltret (11) lämpar sig för våtdammsugning.

Ta bort det du torrdammsugit innan du våtdammsuger. Då slipper du smuts och avlagringar.

Maskinen har ett flottörsystem som slår av luftflödet vid maximal vätskenivå. Du hör en tydlig ändring av motorljudet när det händer. Slå då av maskinen. Dra sedan ut kontakten ur uttaget. Flottören måste fungera när du suger upp vätskor (se kap. 8. Underhåll).

Det kan rinna ut lite vatten ur slangen när du slår av. Ta upp slangen ur vätskan innan du tömmer.

Sätt i torrt filter om du ska torrdammsuga efteråt. Skiftar du ofta mellan torr- och våtdammsugning, så rekommenderar vi att du använder ett andra utbytesfilter. Låt filter, behållare och tillbehör torka, så att dammet inte fastnar på de fuktiga delarna.

6.3 Transport

Låt slangen sitta kvar på apparaten, så att det inte kommer ut oönskat damm.

Fäst dammsugarslangen eller sladden på maskinen med transportfästet.

Överdelen (3) måste sitta ordentligt på behållaren (8) - kontrollera så att snäpplåsen (6) är stängda.

7. Rengöring

7.1 Allmänna rengöringsanvisningar

Rengör behållare och tillbehör med vatten. Torka av överdelen (3) med fuktig trasa.

OBS! Enheten innehåller hälsovådligt damm. Det är bara behörig fackman med rätt skyddsutrustning som får sköta tömning och underhåll, inklusive hantering av dammbehållaren.

Behållartömning

 Gäller bara damm med arbetsplatsgränsvärde > 1 mg/m³.

- Dra ur kontakten. Säkra så att den inte går att sätta i av misstag.
- Öppna snäpplåsen (6). Ta av överdelen (3) från behållaren (8).
- Tippa ur behållaren.

Slänga tygdammsugarpåsen

- Dra ur kontakten. Säkra så att den inte går att sätta i av misstag.
- Ta på dig dammask.
- Öppna snäpplåsen (6). Ta av överdelen (3) från behållaren (8).
- Dra av tygdammsugarpåsen (9) försiktigt bakåt från sugöppningen (7).
- Avfallshanterta uppsuget material som lagen föreskriver.

Avfallshanterta PE-dammsugarpåsar

- Sätta i kontakten.
- Slå på dammsugaren och gör rent filtret: tryck på (4) (PressClean, se kap. 5.2).
- Slå av dammsugaren: ställ brytaren (1) i läge 0.
- Ta på dig dammask.
- Öppna snäpplåsen (6). Ta av överdelen (3) från behållaren (8). Ställ brytaren (1) i läge I innan du ställer ned överdelen, så att ev. nedfallande damm sugs upp.
- Dra av PE-dammsugarpåsen (10) försiktigt bakåt från sugöppningen (7).
- Avfallshanterta uppsuget material som lagen föreskriver.

8. Underhåll

8.1 Allmänna anvisningar

 Slå av maskinen och dra ur kontakten före underhåll. Säkra så att den inte går att sätta i av misstag.

 Rengöra maskinen (se kapitlet 7.).

Se till så att underhållspersonal och övriga inte blir exponerade för risk när du som användare tar isär, rengör och underhåller dammsugaren.

Försiktighetsåtgärder

Försiktighetsåtgärderna består av att du rengör maskinen före demontering, ser till så att det finns forcerad, filtrerad ventilation på platsen där du demonterar dammsugaren, rengör underhållsutrymmet och använder personlig skyddsutrustning.

8.2 Avtagande sugeffekt

Gör följande om sugeffekten avtar:

1. Rengöra veckfiltret (11): tryck på (4) (PressClean, se kap. 5.2).
2. Töm behållaren eller byt tyg- (9) resp. PE-dammsugarpåse (10).
3. Byt veckfilter (11) resp. skaka ur, borsta av eller ta loss och tvätta ur under rinnande vatten, torka och sätt i igen (se kap. 8.3).

8.3 Byt ut veckfiltret (11)

- Rengör veckfiltret (11) igen före byte: tryck på (4) (PressClean, se kap. 5.2).
- Dra ur kontakten. Säkra så att den inte går att sätta i av misstag.
- Öppna snäpplåsen (6). Ta av överdelen (3) från behållaren (8).

Se bild D, sid. 2. Vrid filterkorgen (12) moturs (bajonettfatning) och ta ur. Dra av veckfiltret (11).

Lägg det gamla veckfiltret direkt i dammtät plastpåse och stäng, lämna för föreskriven avfallshandtering.

Tryck på det nya veckfiltret tills det tar emot och se till så att filtret är rent och sitter ordentligt. Sätt på filterkorgen (12) och vrid medurs (bajonettfatning) så att veckfiltret fastnar.

8.4 Vattengivare

 OBS! Rengör flottören i filterkorgen (12) med jämna mellanrum, kontrollera om det finns tecken på skador.

8.5 Teknisk kontroll

Tillverkaren eller utbildad personal ska göra dammteknisk kontroll årligen, t.ex. kontrollera om det finns filterskador, göra täthetskontroll samt funktionsprova kontrollanordningen.

Se till så att underhållspersonal och övriga inte blir exponerade för risk när du som användare tar isär, rengör och underhåller dammsugaren.

Försiktighetsåtgärder

Försiktighetsåtgärderna består av att du rengör maskinen före demontering, ser till så att det finns forcerad, filtrerad ventilation på platsen där du demonterar dammsugaren, rengör underhållsutrymmet och använder personlig skyddsutrustning.

När du gör underhåll eller reparationer ska alla kontaminerade delar som inte går att rengöra tillräckligt hanteras som avfall. Sådana delar ska avfallshanteras i slutna påsar enligt gällande bestämmelser för resp. avfall.

9. Åtgärda fel

Avtagande sugeffekt:

Följ anvisningarna i kapitlet Rengöring.

- Veckfilter (11) smutsigt? - rengör.
- Full tygdammsugarpåse (9)? - byt.
- Full PE-dammsugarpåse (10)? - byt.
- Full behållare (8)? - töm.
- Igensatt munstycket, rör eller slang? - rengör.

Maskinen går inte igång:

- Kontakt i uttaget?
- Strömlöst?
- Sladden OK?
- Kåpan inte riktigt stängd?
- Vattengivaren har slagit av? - Töm behållaren; slå av och på igen.
- Står brytaren (1) i läge I ? - Ställ den i läge I. Se kapitel 5.1.
- Dammsugaren slår inte på resp. av med elverktyget även om brytaren (1) står i läge I . - Elanslut elverktyget i uttaget (2).

 **Gör inga ingrepp i maskinen. Anlita en auktoriserad verkstad eller HiKOKI-service (se kapitlet 11. Reparationer)**

10. Tillbehör

Använd bara HiKOKI originaltillbehör.

Behöver du tillbehör, kontakta din återförsäljare.

Se sid. 4.

- A Tygdammsugarpåse
- B PE-dammsugarpåse
- C Sugslang
- D Munstycke
- E Golvmunstycksats (med golvinsats och våtdammsugarinsats)
- F Rundborstmunstycke
- G Fogmunstycke
- H Adapter
- I Rör
- J Krok
- K Rörhållare

11. Reparationer

Alla elektriska verktyg kommer för eller senare att behöva service eller få delar utbytt på grund av slitage från normal användning. För att försäkra om att endast godkända reservdelar används måste all service och reparationer utföras av AUKTORISERADE HiKOKI SERVICEVERKSTÄDER.

Om kabel skadas måste den bytas ut av tillverkaren eller serviceverkstad med kvalificerad personal för att undvika fara.

12. Tekniska data

Förklaring till uppgifterna på sid. 3.

Vi förbehåller oss rätten till ändringar i enlighet med teknisk utveckling.

- K = dammklass. Enligt EN 60335-2-69.
- A = yttermått
- U = nätspänning
- F = nätfrekvens
- I = Strömförbrukning
- N = sladd
- P₁ = Märkeffekt
- p_{U1} = max. undertryck (vid fläkten)
- p_{U2} = max. undertryck (vid blåsaren)
- V_{I/s1} = maxflöde (vid fläkten)

- V_{I/s2} = maxflöde (vid blåsaren)
- D_{max1} = maxflöde (vid fläkten)
- D_{max2} = maxflöde (vid blåsaren)
- V = maxvolym
- m = Vikt (utan strömkabel)

Typisk A-viktad ljudnivå:

- L_{pA} = Ljudtrycksnivå
- L_{WA} = Ljudeffektnivå

Vid arbete kan ljudnivån överskrida 80 dB(A).

 **Använd hörselskydd!**

Mätvärden uppmätta enligt EN 60704.

~ Växelström

Angivna tekniska data ligger inom toleranserna (enligt respektive gällande standard).

GARANTI

Vi garanterar HiKOKI Elektriska verktyg i enlighet med lagstadgade/landsspecifika bestämmelser. Denna garanti täcker inte defekter eller skada på grund av felaktig användning, missbruk eller normal förslitning. Vid reklamation, var god att skicka det elektriska verktyget, ej isärtaget, med GARANTI-BEVIS som hittas i slutet på denna instruktion, till en auktoriserad HiKOKI serviceverkstad.

ANMÄRKNING

Beroende på HiKOKIs kontinuerliga forsknings- och utvecklingsarbete, förbehåller HiKOKI rätten till ändringar av tekniska data utan föregående meddelande.

Alkuperäinen käyttöopas

1. Määräystenmukainen käyttö

L Imuri sopii kaikenlaisen pölyn ja kiinteiden roskien (lasinsirut, naulat yms.) sekä nesteiden imurointiin, lukuun ottamatta herkästi syttyviä ja palavia nesteitä ja lämpötilaltaan yli 60 °C materiaalia.

Tämä laite ei ole tarkoitettu sellaisten henkilöiden käytettäväksi, joilla on fyysisiä, aistimellisia tai henkisiä rajoitteita tai joilla ei ole käytön vaatimaa kokemusta ja/tai tietämystä, paitsi jos käyttö tapahtuu käyttäjän turvallisuudesta vastuussa olevan henkilön valvonnassa tai jos hän on neuvonut, miten laitetta tulee käyttää.

Tämä tuote on tarkoitettu ammattikäyttöön.

Asbestipitoisten pölyjen imurointi on kielletty.

Sillä ei saa imuroida syttyviä pölylaatuja.

Imurilla ei saa imuroida palonarkoja tai räjähtäviä liuottimia, liuottimen kastelemaa materiaalia, räjähdysvaarallisia pölylaatuja, esimerkiksi bensiniin, öljyn, alkoholin, ohentimen kaltaisia nesteitä tai materiaalia, joka on lämpötilaltaan yli 60 °C. Muuten syntyy räjähdys- ja palovaara! Laitetta ei saa käyttää herkästi syttyvien kaasujen tai aineiden lähellä.

Käyttäjä vastaa kaikista määräysten vastaisesta käytöstä johtuvista vaurioista.

Yleisiä tapaturmantorjuntaohjeita ja mukana toimitettuja turvallisuusohjeita on noudatettava.

2. Erityiset turvallisuusohjeet



Huomioi tällä symbolilla merkityt tekstikohdat suojaksesi itseäsi ja laitetta!

Älä missään tapauksessa anna lasten käyttää laitetta.

Huolehdi siitä, että lapset eivät pääse leikkimään laitteen kanssa.

Huomio! Käytä vain laitteen mukana olevia tai käyttöoppaassa määritettyjä lisätarvikkeita. Muunlaisten lisätarvikkeiden käyttäminen voi vaarantaa turvallisuuden.

Muita kuin tässä mainittuja töitä ei saa tehdä.

Emme vastaa käyttötarkoituksen vastaisen käytön, epäasianmukaisen käytön tai ammattitaidottoman korjauksen aiheuttamista vahingoista.

Kun laitetta ei käytetä, jätä letku laitteeseen kiinni, jotta pölyä ei pääse tahattomasti ulos.

Älä ota laitteita eikä niiden lisätarvikkeita käyttöön, jos:

- laitteessa on näkyviä vaurioita (halkeamia/murtumia),
- verkkoliitäntäjohto on viallinen, tai jos siinä näkyy halkeamia tai vanhenemisen aiheuttamia haurastumia,
- epäilet siinä olevan piilossa olevia vikoja (laitteen putoamisen jälkeen).

Älä kohdistaa suulaketta, letkua eikä putkea ihmisiä tai eläimiä kohti.

! VAROITUS - Kytke välittömästi pois toiminnasta, jos laitteesta tulee ulos vaahtoa tai vettä. Tyhjennä säiliö ja tarvittaessa laskossuodatin.

Älä missään tapauksessa kiipeä laitteen päälle tai istu sillä.

Pidä liitäntäjohtoa ja letkua aina niin, että ne eivät aiheuta kompastumisvaaraa.

Älä vedä liitäntäjohtoa terävien reunojen yli, älä taita sitä äläkä jätä sitä puristuksiin.

Jos laitteen liitäntäjohto vaurioituu, se täytyy korvata erityisellä liitäntäjohdolla. Katso luku Korjaustyöt.

Kytke vain sellaiseen pistorasiaan, joka on varustettu suojakoskettimella.

Älä käytä vaurioitunutta jatkojohtoa.

Älä missään tapauksessa kiinnitä tai irrota verkkopistoketta märin käsin.

Kun irrotat pistokkeen pistorasiasta, vedä aina vain verkkopistokkeesta, ei missään tapauksessa johdosta.

VAROITUS - Laitteen pistorasiaa saa käyttää vain käyttöohjeissa määritettyihin tarkoituksiin.

Älä jätä laitetta ilman valvontaa. Jos työt keskeytetään pitemmäksi ajaksi, vedä verkkopistoke irti pistorasiasta. Varmista verkkopistokkeen tahattoman kytkemisen estämiseksi.

Imuria ei saa käyttää eikä säilyttää kosteissa olosuhteissa.

HUOMIO - Tätä konetta saa säilyttää vain sisätiloissa.

Hapot, asetonit ja liuottimet voivat syövyttää laitteen osia.

 Ennen laitteen jokaisen huollon tai puhdistamisen aloittamista ja jokaisen käyttökerran jälkeen sammuta kone ja vedä verkkopistoke irti. Varmista verkkopistokkeen tahattoman kytkemisen estämiseksi.

Imurin puhdistamiseen ei saa käyttää höyry- tai painepesureita.

Kannen sisäpuoli tulee pitää aina kuivana.

Laitteeseen muodostuu mikro-organismeja, jos puhdistusta ei tehdä pitkään aikaan, varsinkin elintarvikkeita käsittelevissä yrityksissä: Puhdista ja desinfioi laite aina heti käytön jälkeen.

Älä missään tapauksessa avaa konetta ulkona sateella tai myrskyisellä ilmalla.

Älä käytä matalissa lämpötiloissa ulkona.

Laitetta ei saa käyttää räjähdysvaarallisissa tiloissa.

Huolehdi siitä, että imuri seisoo tukevasti alustallaan.

Huoneessa täytyy olla riittävän tehokas ilmanvaihto, jos poistoilma puhalletaan takaisin huoneeseen. Noudata maakohtaisia määräyksiä.

 **Huomio!** Tämä laite sisältää terveydelle haitallista pölyä. Tyhjennyksen ja huollon, mukaan lukien pölynkeruusäiliön poistamisen, saavat suorittaa vain ammattihenkilöt, joilla on yllään vastaavat suojarusteet.

 **Varoitus yleisestä vaarasta!**

 **Varo!** Älä ala käyttämään laitetta ennen kuin olet lukenut käyttöohjekirjan!

VAROITUS - Imuria käyttävien henkilöiden täytyy saada asianmukainen opastus imurin käytöstä ja sillä imuroitavista aineista.

Varoituskilpi pölyluokan L koneille:



Laite soveltuu lievästi terveydelle haitallisten aineiden imurointiin. Laite ei sovellu sellaiseen imurointiin, jolla vähennetään puupölyä hengitysilmosta.

Tietyistä materiaaleista (esim. liijypitoinen maalipinta, jotkut puulajit, mineraalit ja metallit) syntyvä pöly voi olla terveydelle haitallista. Pölyn koskettaminen tai hengittäminen voi aiheuttaa allergisia reaktioita ja/tai hengitysteiden sairauksia käyttäjässä tai lähellä olevissa ihmisissä.

Tiettyjen pölytyyppien (esim. tammi- tai pyökkipöly) katsotaan aiheuttavan syöpää, erityisesti puunkäsittelyssä käytettävien lisäaineiden yhteydessä (kromaatti, puunsuojausaine).

3. Yleiskuva

Katso sivu 2.

- 1 Kytkin (päälle/pois/automaatiikka)
- 2 Pistorasia sähkötyökälulle
- 3 Yläosa
- 4 Suodatinpuhdistuksen "PressClean" (PC) painike
- 5 Puhallusaukko
- 6 Lukitsin
- 7 Imuaukko
- 8 Säiliö
- 9 Kangassuodatinpussi
- 10 PE-suodatinpussi
- 11 Laskossuodatin
- 12 Suodatintuki

4. Käyttöönotto

 **Tarkasta ennen käyttöönottoa, että konekilvessä ilmoitettu verkkojännite ja verkkojännite vastaavat paikallisen sähköverkon arvoja.**

Kiinnitä kahvan välikappale tai muhvi imuletkuun (katso kuva A, sivu 2.).

Valmistele imuletku kuvan mukaisesti pitimessä säilytystä varten (katso kuva C, sivu 2.).

4.1 Kangassuodatinpussin (9) asentaminen

Kytke laite pois päältä. Irrota verkkopistoke virtalähteestä. Varmista verkkopistokkeen tahattoman kytkemisen estämiseksi. Avaa lukitsimet (6). Ota yläosa (3) irti säiliöstä (8).

Katso kuva B, sivu 2. Tartu kiinni uuden suodatinpussin laipasta ja työnnä kumikauluksen kanssa imuputken päälle. Huolehdi siitä, että kumikaulus on työnnetty paksunnoksen yli.

Aseta yläosa jälleen säiliön päälle, sulje lukitsimet.

4.2 PE-suodatinpussin (10) asentaminen

Kytke laite pois päältä. Irrota verkkopistoke virtalähteestä. Varmista verkkopistokkeen tahattoman kytkemisen estämiseksi. Avaa lukitsimet (6). Ota yläosa (3) irti säiliöstä (8).

Katso kuva B, sivu 2. Tartu kiinni uuden suodatinpussin laipasta ja työnnä kumikauluksen kanssa imuputken päälle. Huolehdi siitä, että kumikaulus on työnnetty paksunnoksen yli.

Levitä PE-suodatinpussi (10) tasaisesti säiliön pohjalle. Aseta PE-suodatinpussin reunat säiliöreunan päälle niin, että saat kiinnitettyä ne kauttaaltaan päälle laitettavalla yläosalla (3).

Aseta yläosa jälleen säiliön päälle, sulje lukitsimet.

5. Laite

5.1 Käynnistys/sammutus, automaatiikka

Valitse käyttötapaa kytkimellä (1):

- 0 = imuri pois päältä
- 1 = imuri päälle (manuaalinen käyttö)

 = päälle-/poiskytkentäautomaatiikka: Pistorasiaan (2) liitetty sähkötyökälu kytkee imurin päälle tai pois.

5.2 PressClean

Katso kuva E, sivu 2. Kun haluat puhdistaa laskossuodattimen (11) voimakkaalla ilmavirralla: Paina painiketta (4) työtaukojen aikana (paina 3 kertaa pohjaan) ja pidä tässä yhteydessä imuaukko (imuletkun tai säiliön kohdalta) suljettuna.

5.3 Sisäänrakennettu puhallustoiminto

Puhaltamiseen, kuivaamiseen ja poistoilman poisjohtamiseen. Kytke tätä varten sopiva letku (sisältyy toimitukseen) puhallusaukkoon (5).

 **Älä johda puhallettavaa ilmaa kontrolloimattomasti ahtaisiin tiloihin. Käytä tässä yhteydessä puhdasta letkua. Pöly voi olla terveydelle haitallista.**

5.4 Pistorasia (2)

 Pistorasia (2) on tarkoitettu vain sähkötyökäluun liittäntään.

 Suurimman sallitun virranoton (imuri ja paikalleen liitetty laite) summa ei saa ylittää arvoa I_{max} (ks. taulukko, sivu 3).

Kun kytkin (1) on asennossa "  ", pistorasiaan (2) liitetty sähkötyökälu kytkee imurin päälle tai pois.

6. Käyttö

6.1 Kuivaimurointi

Imuroi ainoastaan kuivalla suodattimella, laitteella ja lisätarvikkeilla. Kosteana pöly voi tarttua kiinni ja kuoretua.

Käytä kangassuodatinpussia (9) tai PE-suodatinpussia (10) aina yhdessä laskossuodattimen (11) kanssa.

6.2 Märkäimurointi

 Älä missään tapauksessa käytä laitetta, jos laskossuodatin (11) ei ole paikallaan. Laite voi rikkoutua. Lisäksi vettä voi valua ulos.

Kangassuodatinpussia (9) tai PE-suodatinpussia (10) voidaan käyttää. Laskossuodatin (11) soveltuu märkäimurointiin.

Ennen märkäimurointia poista kuiva materiaali. Siten vältät voimakkaan likaantumisen ja kuoretumisen.

Laitteessa on uimurijärjestelmä, joka katkaisee laitteen läpi kulkevan ilmavirran, kun nestepinnan maksimitaso on saavutettu. Jos näin on asian laita, silloin kuulet huomattavan muutoksen moottorin äänessä. Sammuta laite siinä tapauksessa. Vedä sen jälkeen pistoke irti pistorasiasta. Nesteitä saa imuroida vain silloin, kun uimuri on toimintakunnossa (katso luku 8. Huolto).

Sammuttamisen jälkeen letkusta voi valua jonkin verran vettä takaisin.

Ennen tyhjentämistä vedä ensin imuletku pois nesteestä.

Käytä myöhemmin tehtävässä kuivaimuroinnissa kuivaa suodatinta. Vaihdettaessa usein kuiva- ja märkäimuroinnin kesken suosittelemme käyttämään toista (vaihto-) suodatinta. Anna suodatimen, säiliön ja lisätarvikkeiden kuivua, jotta pöly ei takerru kosteisiin osiin.

6.3 Kuljetus

Jätä letku koneeseen, jotta pölyä ei pääse tahattomasti purkautumaan ulos.

Kiinnitä imuletku tai verkkoliitäntäjohto laitteen kuljetuspitiimeen.

Yläosan (3) täytyy olla pitävästi kiinni säiliössä (8) - tarkista, että lukitsimet (6) ovat kiinni.

7. Puhdistus

7.1 Yleiset puhdistusohjeet

Puhdista säiliö ja lisätarvikkeet vedellä. Pyyhi yläosa (3) puhtaaksi kostealla liinalla.

Huomio! Tämä laite sisältää terveydelle haitallista pölyä. Tyhjennyksen ja huollon, mukaan lukien pölynkeruusäiliön poistamisen, saavat suorittaa vain ammattihenkilöt, joilla on yllään vastaavat suojavarusteet.

Säiliön tyhjentäminen

 Sallittu vain sellaisten pölylaatujen yhteydessä, joiden työperäisen altistuksen raja-arvot > 1mg/m³.

- Irrota verkkopistoke virtalähteestä. Varmista verkkopistokkeen tahattoman kytkemisen estämiseksi.
- Avaa lukitsimet (6). Ota yläosa (3) irti säiliöstä (8).
- Kaada säiliö kumoon.

Kangassuodatinpussin hävittäminen

- Vedä verkkopistoke irti pistorasiasta. Varmista verkkopistokkeen tahattoman kytkemisen estämiseksi.
- Pue hengityksensuojain.
- Avaa lukitsimet (6). Ota yläosa (3) irti säiliöstä (8).
- Vedä kangassuodatinpussi (9) varovasti irti imuaukosta (7) taaksepäin.
- Hävitä imuroitu materiaali lakimääräysten mukaan.

PE-suodatinpussin hävittäminen

- Kytke verkkopistoke paikalleen.
- Kytke imuri päälle ja puhdista suodatin: Paina painiketta (4) ("PressClean" katso luku 5.2).
- Kytke imuri pois päältä: Aseta kytkin (1) asentoon "0".
- Pue hengityksensuojain.
- Avaa lukitsimet (6). Ota yläosa (3) irti säiliöstä (8). Ennen kuin laitat yläosan syrjään, aseta kytkin (1) asentoon "I", jotta mahdollisesti variseva pöly saadaan imuroitua pois.
- Vedä PE-suodatinpussi (10) varovasti irti imuaukosta (7) taaksepäin.
- Hävitä imuroitu materiaali lakimääräysten mukaan.

8. Huolto

8.1 Yleiset ohjeet

 Ennen kuin aloitat tekemään huoltotehtäviä, kytke laite pois päältä ja vedä verkkopistoke irti pistorasiasta. Varmista verkkopistokkeen tahattoman kytkemisen estämiseksi.

 Puhdista laite (katso luku 7.).

Käyttäjän tekemässä huollossa imuri täytyy purkaa, puhdistaa ja huoltaa ohjeenmukaisesti, ilman että huoltohenkilökunnalle ja muille ihmisille aiheutetaan vaaraa.

Varotoimenpiteet

Soveltuviin varotoimenpiteisiin kuuluvat puhdistus ennen purkamista, paikallisen suodatetun pakko- tuuletuksen järjestäminen siellä missä imuri puretaan, huoltoalueen puhdistus ja sopiva henkilökoh- tainen suojavarustus.

8.2 Imutehon heikkeneminen

Imutehon heiketessä tee seuraavat toimenpiteet:

1. Puhdista laskossuodatin (11): Paina painiketta (4) ("PressClean" katso luku 5.2)
2. Tyhjennä säiliö tai vaihda kangassuodatinpussi (9) tai PE-suodatinpussi (10).
3. Vaihda kangassuodatinpussi (11), tai ravistele, harjaa tai irrota, pese puhtaaksi juoksevan veden alla, kuivaa ja asenna takaisin paikalleen (katso luku 8.3).

8.3 Laskossuodatimen (11) vaihto

- Puhdista laskossuodatin (11) ennen vaihtoa vielä kertaalleen: Paina painiketta (4) ("PressClean" katso luku 5.2).

fi SUOMI

- Irrota verkkopistoke virtalähteestä. Varmista verkkopistokkeen tahattoman kytkemisen estämiseksi.
- Avaa lukitsimet (6). Ota yläosa (3) irti säiliöstä (8). Katso kuva D, sivu 2. Käännä suodatintukea (12) vastapäivään (bajonettilukitus) ja vedä ulos. Vedä laskossuodatin (11) irti.

Sulje vanha laskossuodatin välittömästi pölytiiviseen muovipussiin ja hävitä määräysten mukaisesti.

Työnnä uusi laskossuodatin vasteeseen asti. Huolehdi siitä, että saa suodatintimen siististi ja pitää västi paikalleen. Työnnä suodatintuki (12) sisään ja käännä myötäpäivään (bajonettilukitus) laskossuodatintimen kiinnittämiseksi.

8.4 Vesisensori

 **HUOMIO** - Puhdista suodatintukeen (12) asennettu uimuri säännöllisesti ja tarkista se vaurioiden varalta.

8.5 Tekninen tarkastus

Valmistajan tai opastuksen saaneen henkilön tulee suorittaa pölytekninen tarkastus vähintään kerran vuodessa, esimerkiksi suodatintimen vauriottomuus, laitteen tiiviys ja valvontalaitteen toiminta.

Käyttäjän tekemässä huolossa imuri täytyy purkaa, puhdistaa ja huoltaa ohjeenmukaisesti, ilman että huoltohenkilökunnalle ja muille ihmisille aiheutetaan vaaraa.

Varotoimenpiteet

Soveltuviin varotoimenpiteisiin kuuluvat puhdistus ennen purkamista, paikallisen suodatetun pakko-tuuletuksen järjestäminen siellä missä imuri puretaan, huoltoalueen puhdistus ja sopiva henkilökohtainen suojavarustus.

Huolto- ja korjaustöiden yhteydessä kaikki saastu- neet esineet, joita ei pystytä puhdistamaan tyydyttä- västi, täytyy hävittää. Sellaiset esineet täytyy toimittaa hävitettäväksi tiiviissä pusseissa kyseessä olevan jätteen hävittämistä koskevien määräysten mukaan.

9. Häiriöiden poisto



Imutehon heikkeneminen:

Noudata luvussa Puhdistus annettuja ohjeita.

- Laskossuodatin (11) likainen? - puhdista.
- Kangassuodatinpussi (9) täynnä? - vaihda.
- PE-suodatinpussi (10) täynnä? - vaihda.
- Säiliö (8) täynnä? - tyhjennä.
- Suulake, putki tai letku tukossa? - puhdista.

Laitte ei käynnisty:

- Pistoke pistorasiassa?
- Sähköverkossa ei ole jännitettä?
- Verkkojohto kunnossa?
- Laitteen kansi kunnolla kiinni?
- Vesisensori on kytkeytynyt pois päältä? - tyhjennä säiliö; kytke pois päältä ja sen jälkeen jälleen päälle.

- Kytkin (1) asennossa "  "? - laita asentoon "I". Katso luku 5.1.
- Sähkötyökalu ei kytke imuria päälle tai pois, vaikka kytkin (1) on asennossa "  ". - yhdistä sähkötyökalu pistorasiaan (2).

 **Älä tee itse mitään laitetta koskevia korjaustoimenpiteitä. Käännä valtuutetun korjaamon tai HiKOKI-huollon puoleen (katso luku 11. Korjaustyöt)**

10. Lisätarvikkeet

Käytä ainoastaan alkuperäisiä HiKOKI-lisätarvikkeita.

Mikäli tarvitset lisätarvikkeita, käänny jälleenmyyjäsi puoleen.

Katso sivu 4.

- A Kangassuodatinpussi
- B PE-suodatinpussi
- C Imuletku
- D Imusuulake
- E Lattiasuulakesarja (lattiaimurointiosalla ja märkäimurointiosalla)
- F Pyöreä harjasuutin
- G Rakosuulake
- H Liitin
- I Putki
- J Yläosa
- K Putken pidin

11. Korjaustyöt

Kaikki laatukenetyökalut tarvitsevat lopulta huoltoa ja osien vaihtamista normaalista käytöstä johtuvan kulumisen vuoksi. Varmistaaksesi, että vain hyväk- syttyjä vaihto-osia käytetään, kaikki huolto ja korja- ukset tulee teettää VAIN HiKOKIN VALTUUTTA- MASSA HUOLTOKESKUKSESSA.

Jos virtajohto vahingoittuu, johdon vaihtamisesta tulee vastata valmistaja tai sen huoltoedustajan yhtä pätevä henkilöunta vaaratilanteiden välttämiseksi.

12. Tekniset tiedot

Selityksiä sivulla 3 oleville tiedoille.

Pidätämme oikeuden teknisen kehityksen vaatimiin muutoksiin.

- K = pölyluokka. Normin EN 60335-2-69 mukaan.
- A = ulkomitat
- U = verkkojännite
- F = verkkotaajuus
- I = virranotto
- N = verkkoliitäntäjohto
- P₁ = nimellisototeho
- P_{U1} = maks. alipaine (tuulettimessa)
- P_{U2} = maks. alipaine (puhaltimessa)
- V_{1/51} = maks. ilmavirtaus (tuulettimessa)
- V_{1/52} = maks. ilmavirtaus (puhaltimessa)
- D_{max1} = maks. virtausmäärä (tuulettimessa)
- D_{max2} = maks. virtausmäärä (puhaltimessa)

V = maks. säiliötilavuus
 m = paino (ilman verkkojohtoa)

Tyypillinen A-painotettu äänitaso:

L_{pA} = äänenpainetaso

L_{WA} = äänentehotaso

Käytössä melutaso voi ylittää 80 dB(A).



Käytä kuulonsuojaimia!

Mittausarvot ilmoitettu EN 60704 mukaan.

~ Vaihtovirta

Annetut tekniset tiedot ovat toleranssien mukaisia (vastaavat kyseisiä voimassa olevia standardeja).

TAKUU

Myönnämme HiKOKI-sähkötyökaluille takuun lakisääteisten/kansallisten erityissääntelyiden mukaisesti. Tämä takuu ei kata vikoja tai vaurioita, jotka johtuvat vääränlaisesta tai kielletystä käytöstä tai normaalista kulumisesta. Reklamaatiotapauksessa lähetä purkamaton sähkötyökalu ja tämän käyttöoppaan lopussa oleva TAKUUSERTIFIKAATTI vaiututettuun HiKOKI-huoltokeskukseen.

HUOMAA

HiKOKI:n jakuvasta tutkimus- ja kehitysohjelmasta johtuen edellä esitettyihin voi tulla muutoksia ilman ennakoimistusta.

Originalbruksanvisning

1. Hensiktsmessig bruk

L Våt-/tørresugeren er egnet til oppsuging av støv og faste komponenter (glasskår, spiker osv.) samt væsker av alle slag bortsett fra lett antennerlige og brennbare væsker og material med høyere temperatur enn 60 °C.

Denne maskinen skal ikke brukes av personer (inkl. barn) som har begrensede fysiske eller psykiske evner eller sanseevner, eller som mangler erfaring eller kunnskap, uten at de er under oppsyn av en person med ansvar for sikkerheten eller de har fått opplæring av denne i hvordan maskinen skal brukes.

Dette produktet er beregnet for kommersiell bruk.

Det må ikke suges opp asbestholdig støv.

Det må ikke brukes til å suge opp brennbart støv.

Det må ikke brukes til å suge opp brennbare eller eksplosive løsemidler, materialer som er dynket i løsemidler, eksplosjonsfarlig støv, væsker som bensin, olje, alkohol, fortynningsmidler eller materialer som er varmere enn 60 °C. Det er ellers høy eksplosjons- og brannfare! Apparatet må ikke brukes i nærheten av antennerlige gasser og substanser.

Brukeren er alene ansvarlig for skader som oppstår pga. ikke-forskriftsmessig bruk.

Gjeldende arbeidsmiljøforskrifter og vedlagt sikkerhetsinformasjon må overholdes.

2. Spesiell sikkerhetsinformasjon



For din egen sikkerhet og for å beskytte apparatet må du ta hensyn til tekst som er merket med dette symbolet.

La aldri barn bruke maskinen.

Barn skal holdes under oppsyn for å unngå at de leker med maskinen.

Forsiktig! Bruk bare tilbehøret som følger med apparatet eller som står oppført som tilbehør i bruksanvisningen. Bruk av annet tilbehør kan gå ut over sikkerheten.

Det er ikke tillatt å utføre andre arbeider enn dem som står beskrevet her, med apparatet.

Ved ikke-tiltenkt bruk, ufagmessig betjening eller ufagmessige reparasjoner, bortfaller alle garantikrav ved eventuelle skader.

La slangen være koblet til apparatet når det ikke er i bruk for å unngå at støv utilsiktet lekker ut av apparatet.

Ta ikke apparatet og tilbehøret i bruk hvis:

- apparatet har synlige skader (riper, brudd)
- strømledningen er defekt, har tegn til sprekker eller tydelig aldning
- du har mistanke om det er en usynlig defekt på apparatet (etter en svikt)

Rett ikke munnstykker, slanger eller rør mot mennesker eller dyr.

⚠ ADVARSEL - Slå apparatet av umiddelbart hvis det kommer skum eller vann ut av det. Tøm beholder og eventuelt foldefilter. Aldri trå eller sitt på apparatet.

Legg alltid strømledningen og slangen slik at det ikke er fare for at noen skal snuble over dem.

Trekk, knekk eller klem aldri strømledningen over skarpe kanter.

Hvis strømledningen til apparatet blir skadet, må den byttes ut med en spesiell strømledning. Se kapitlet om reparasjon.

Må bare kobles til en jordet stikkontakt.

Bruk aldri skadede skjøteledninger.

Aldri sett i eller trekk ut nettstøpselet med våte hender.

Trekk bare i støpselet, ikke i ledningen.

ADVARSEL - Stikkontakten på apparatet skal bare brukes til de formål som står oppført i bruksanvisningen.

La aldri apparatet være uten oppsikt. Trekk ut støpselet ved lengre arbeidspauser. Sikre mot at støpselet settes inn utilsiktet.

Våt-/tørrsugeren må ikke brukes eller oppbevares utendørs hvis det er fuktig vær.

OBS – denne maskinen må bare oppbevares innendørs.

Syrer, aceton og løsemidler kan etse inn i apparatdelene.

 Slå av og trekk ut støpselet før hvert vedlikehold, rengjøring av apparatet og etter hver bruk. Sikre mot at støpselet settes inn utilsiktet.

Ikke bruk dampstrålerenser eller høytrykksspyler til å rengjøre universalsugeren.

Det må alltid være tørt under lokket.

Dersom det går lang tid uten at apparatet rengjøres, er det fare for bakteriedannelse, spesielt ved bruk i bedrifter som behandler matprodukter: Apparatet må alltid rengjøres og desinfiseres med en gang etter bruk.

Aldri åpne apparatet utendørs i regn- eller tordenvær.

Bruk ikke apparatet utendørs ved lave temperaturer.

Ikke bruk apparatet på steder der det foreligger eksplosjonsfare.

Pass på at våt-/tørrsugeren står støtt.

Det må være tilstrekkelig høy luftutskiftningsverdi L i rommet når avluften vender tilbake i rommet. Ta hensyn til nasjonale bestemmelser.

 Forsiktig! Dette apparatet inneholder helseskadelig støv. Tømming og vedlikehold, inkludert tømming av støvsamlerbeholderne skal bare utføres av fagfolk med tilsvarende verneutstyr.

 Advarsel – generell fare!

 Obs! Bruk ikke apparatet før du har lest bruksanvisningen.

ADVARSEL – personer som skal bruke våt-/tørrsugeren, må få tilstrekkelig opplæring i hvordan den brukes.

Varselskilt for maskiner i støvklasse L:



Apparatet er egnet til oppsuging av lettere helsefarlige stoffer. Apparatet er ikke egnet til reduksjon av trestøv i luften.

Støv fra materialer som blyholdig maling, noen tresorter, mineraler og metall kan være helseskadelig. Å ta på eller puste inn støv kan fremkalle allergiske reaksjoner og/eller sykdommer i luftveiene hos personer som oppholder seg i nærheten.

Bestemte typer støv, som støv fra eik og bøk, regnes som kreftfremkallende, særlig i forbindelse med tilsetningsstoffer som brukes i trevarebransjen (kromat, trebeskyttelsesmiddel).

3. Oversikt

Se side 2.

- 1 Bryter av / på / automatikk /
- 2 Stikkontakt for elektroverktøy
- 3 Overdel
- 4 Knapp for filterrensing "PressClean" (PC)
- 5 Utblåsningsåpning
- 6 Kneplås
- 7 Innsugsåpning
- 8 Beholder
- 9 Fleece-filterpose
- 10 PE-filterpose
- 11 Foldefilter
- 12 Filterstøttekurv

4. Før bruk

 **Kontroller før bruk at nettspenningen og nettfrekvensen på typeskiltet stemmer overens med strømnettets spesifikasjoner.**

Sett håndtaksmellomstykket eller muffen på sugeslangen (se figur A, side 2).

Klargjør røret som vist for oppbevaring i depotet (se figur C, side 2).

4.1 Sette i fleece-filterpose (9)

Slå av maskinen. Trekk ut kontakten. Sikre mot at støpselet settes inn utilsiktet. Åpne kneplåsene (6). Ta overdelen (3) av beholderen (8).

Se figur B på side 2. Ta tak i flensen på den nye filterposen og skyv over avsugsstussen med gummimembranen. Pass på at gummimembranen skyves over fortykningen.

Sett overdelen tilbake på beholderen og lukk kneplåsene.

4.2 Sette i PE-filterpose (10)

Slå av maskinen. Trekk ut kontakten. Sikre mot at støpselet settes inn utilsiktet. Åpne kneplåsene (6). Ta overdelen (3) av beholderen (8).

Se figur B på side 2. Ta tak i flensen på den nye filterposen og skyv over avsugsstussen med gummimembranen. Pass på at gummimembranen skyves over fortykningen.

Fordel PE-filterposen (10) jevnt ut over bunnen i beholderen. Legg kantene på PE-filterposen ut over beholderkanten slik at PE-filterposen blir klemt fast rundt hele av overdelen (3).

Sett overdelen tilbake på beholderen og lukk kneplåsene.

5. Apparatet

5.1 Inn-/utkobling, automatikk

Velg driftsmodus med bryteren (1):

- 0 = Sugefunksjon av
- 1 = Sugefunksjon på (manuell drift)

 = På-/av-automatikk: Støvsugeren slås på og av med et elektroverktøy som er koblet til stikkkontakten (2).

5.2 PressClean

Se bilde E på side 2. For å rengjøre foldefilteret (11) med kraftig luftstrøm: Trykk på knappen (4) i arbeidspausene (trykk inn tre ganger) og hold samtidig igjen sugesåpningen (på sugeslangen eller på beholderen).

5.3 Integriert blåsefunksjon

Til utblåsning, tørking og avluftsavledning. Sett en passende slange (følger med) i utblåsningsåpningen (5).

 Slipp ikke utblåsningsluften ukontrollert ut i små rom. Bruk en ren slange. Støv kan være helseskadelig.

5.4 Stikkontakt (2)

 Stikkkontakten (2) er bare beregnet for tilkobling av elektroverktøy.

 Maksimalt tillatt strømforbruk (for suger og tilkoblet apparat) skal ikke overskride verdien I_{maks} . (se tabell, side 3).

Hvis bryteren (1) står i stillingen "", slås støvsugeren på og av med et elektroverktøy som er koblet til stikkkontakten (2).

6. Bruk

6.1 Tørrsuging

Støvsug bare med tørt filter, apparat og tilbehør. I fuktig tilstand kan støvet sette seg fast og danne avleiringer.

Bruk alltid fleece-filterpose (9) eller PE-filterpose (10) sammen med foldefilteret (11).

6.2 Våtsuging

 Bruk aldri apparatet uten at foldefilteret (11) er satt inn. Apparatet kan bli ødelagt. I tillegg kan det lekke vann.

Du kan bruke fleece-filterpose (9) eller PE-filterpose (10). Foldefilteret (11) egner seg til våtsuging.

Fjern tørre materialer før våtsugingen. Slik unngår du kraftig tilsmussing og at smussen stivner.

Apparatet er utstyrt med et flottørsystem som kobler ut luftstrømmen gjennom apparatet dersom maksimalt væsknivå er nådd. Når dette er tilfelle, hører du en tydelig endring i motorlyden. Da må du slå av apparatet. Trekk deretter støpselet ut av stikkkontakten. Væske må bare suges opp dersom flottøren fungerer som den skal (se kapittel 8. Vedlikehold).

Det kan renne litt vann ut av slangen etter at apparatet er slått av.

Ta sugeslangen ut av væsken før tømning.

Sett inn tørre filter før apparatet skal brukes til tørrsuging. Hvis du bytter mye mellom tørr- og våtsuging, anbefaler vi å bruke et ekstra (bytte-)filter. La filter, beholder og tilbehør tørke, slik at ikke støvet fester seg til de våte delene.

6.3 Transport

La slangen bli værende på apparatet for å unngå utilsikket støvutslipp.

Fest sugeslangen eller strømledningen til apparatet med transportholderen.

Overdelen (3) skal være ordentlig forbundet med beholderen (8). Kontroller at knepplåsene (6) er låst.

7. Rengjøring

7.1 Generell rengjøringsinformasjon

Rengjør beholderen og tilbehøret med vann. Tørk av overdelen (3) med en fuktig klut.

Forsiktig! Dette apparatet inneholder helseskadelig støv. Tømming og vedlikehold, inkludert tømning av støvsamlerbeholderne skal bare utføres av fagfolk med tilsvarende verneutstyr.

Tømming av beholderen

 Kun tillat ved støv med arbeidsplassgrenseverdier $> 1 \text{ mg/m}^3$.

- Trekk ut støpselet. Sikre mot at støpselet settes inn utilsikket.
- Åpne knepplåsene (6). Ta overdelen (3) av beholderen (8).
- Vipp ut beholderen.

Kassere fleece-filterpose

- Trekk ut støpselet. Sikre mot at støpselet settes inn utilsikket.
- Ta på støvmaske.
- Åpne knepplåsene (6). Ta overdelen (3) av beholderen (8).
- Trekk fleece-filterposen (9) forsiktig bakover fra sugeåpningen (7).
- Kast avfallet i henhold til de gjeldende bestemmelserne.

Kassere PE-filterposer

- Sett støpselet i stikkkontakten.
- Slå på sugeren og rengjør filteret: Trykk på knappen (4) ("PressClean", se kapittel 5.2).
- Slå av støvsugeren: Sett bryteren (1) i stillingen "0".
- Ta på støvmaske.
- Åpne knepplåsene (6). Ta overdelen (3) av beholderen (8). Sett bryteren (1) i stillingen "I" før overdelen settes bort, slik at eventuelt støv blir sugd opp.
- Trekk PE-filterposen (10) forsiktig bakover fra sugeåpningen (7).
- Kast avfallet i henhold til de gjeldende bestemmelserne.

8. Vedlikehold

8.1 Generell informasjon

 Slå av apparatet og trekk ut støpselet før vedlikehold. Sikre mot at støpselet settes inn utilsikket.

 Rengjør apparatet (se kapittel 7.).

Hvis brukeren selv skal utføre vedlikehold på apparatet, må han ta fra hverandre, rengjøre og vedlikeholde våt-/tørrsugeren så langt det lar seg gjennomføre uten at det oppstår fare for vedlikeholdspersonale eller andre personer.

Forsiktighetsiltak

Egnede sikkerhetsiltak innebærer rengjøring før demontering, filtrert ventilasjon som våt-/tørrsugeren demonteres fra, rengjøring av vedlikeholdsområdet og egnet, personlig verneutstyr.

8.2 Redusert sugeeffekt

Ved redusert oppsugingseffekt bør du gjennomføre følgende tiltak:

1. Rensing av foldefilteret (11): Trykk på knappen (4) ("PressClean", se kapittel 5.2)
2. Tøm beholderen eller bytt fleece-filterpose (9) eller PE-filterpose (10).
3. Bytt foldefilteret (11) eller rist, børst og ta det ut, skylld under rennende vann, tørk og sett det inn igjen (se kapittel 8.3).

8.3 Bytte av foldefilter (11)

- Rens foldefilteret (11) en gang til før bytte: Trykk på knappen (4) ("PressClean", se kapittel 5.2).
- Trekk ut støpselet. Sikre mot at støpselet settes inn utilsikket.
- Åpne knepplåsene (6). Ta overdelen (3) av beholderen (8).

Se bilde D på side 2. Drei filterstøttekurven (12) mot klokken (bajonettlukking) og trekk det ut. Trekk av foldefilteret (11).

Legg det gamle foldefilteret rett i en plastpose som forsegles, og kast posen på forskriftsmessig vis.

Sett inn nytt foldefilter til det smekker på plass. Pass på at filteret sitter ordentlig og er godt festet. Skyv inn filterstøttekurven (12) og drei den inn med klokken (bajonettlukking) slik at foldefilteret festes.

8.4 Vannsensor

 OBS - Rengjør jevnlig flottøren som er montert bevegelig inne i filterstøttekurven (12), og kontroller den hvis det er tegn til skader.

8.5 Teknisk kontroll

Minst en gang i året skal det gjennomføres en støvteknisk kontroll av apparatet, f.eks. for skader på filteret, at apparatet er tett og at kontrollinnretningen fungerer. Kontrollen skal gjennomføres av produsenten eller opplært personale.

Hvis brukeren selv skal utføre vedlikehold på apparatet, må han ta fra hverandre, rengjøre og vedlikeholde våt-/tørrsugeren så langt det lar seg gjøre

no NORSK

uten at det oppstår fare for vedlikeholdspersonale eller andre personer.

Forsiktighetstiltak

Egnede forsiktighetstiltak innebærer rengjøring før demontering, filtrert ventilasjon som våt-/tørssuger den demonteres fra, rengjøring av vedlikeholdsområdet og egnet, personlig verneutstyr.

Ved gjennomføring av vedlikehold eller reparasjoner må alle tilsmussede gjenstander som ikke er tilfredsstillende rengjort, kasseres. Slike gjenstander skal kasseres i tette poser i samsvar med de gjeldende bestemmelsene for kassering av denne typen avfall.



9. Utbedring av feil

Redusert sugeseffekt:

Ta hensyn til informasjonen i kapittelet Rengjøring.

- Foldefilter (11) skittent? - rengjør.
- Er fleece-filterposen (9) full? - bytt.
- Er PE-filterposen (10) full? - bytt.
- Er beholderen (8) full? - tøm.
- Er dyse, rør eller slange tett? - rengjør.

Apparatet starter ikke:

- Står støpselet i stikkkontakten?
- Er det strøm i strømmettet?
- Er nettleddningen i orden?
- Er apparattoppen riktig satt på?
- Har vannsensoren slått av? - tøm beholderen; slå av og på igjen.
- Er bryteren (1) i stilling "  "? - Sett den på "I". Se kapittel 5.1.
- Våt-/tørssugeren blir ikke slått av og på av et elektroverktøy, selv om bryteren (1) står i stillingen "  ". - koble elektroverktøyet til stikkkontakten (2).

 **Foreta ingen inngrep i apparatet. Ta kontakt med et autorisert verksted eller HiKOKI kundeservice (se kapittel 11. Reparasjon)**

10. Tilbehør

Bruk kun originalt HiKOKI-tilbehør.

Kontakt din forhandler hvis du trenger tilbehør.

Se side 4.

- A Fleece-filterpose
- B PE-filterpose
- C Sugeslange
- D Munnstykke
- E Gulvmunnstykke-sett (med gulvinnatts og innsats for våtsuging)
- F Rundt børste munnstykke
- G Fugemunnstykke
- H Adapter
- I Rør
- J Maskinens hode
- K Rørholder

11. Reparasjon

Alle kvalitetsverktøy vil trenge service eller bytte av deler som en følge av slitasje som oppstår ved vanlig bruk. For å sikre at autoriserte deler brukes, skal all service og reparasjon kun utføres av et HiKOKI-AUTORISERT verksted. Hvis ledningen skades skal den byttes av fabrikanten, dens service agent eller lignende kvalifiserte personer for å forhindre fare.

12. Tekniske data

Forklaringer til opplysningene på side 3.

Med forbehold om endringer som følge av tekniske forbedringer.

K	= støvklasse. i henhold til EN 60335-2-69.
A	= utvendige mål
U	= nettspenning
F	= nettfrekvens
I	= strømpoptak
N	= strømledning
P ₁	= nominelt effektopptak
P _{U1}	= maks. undertrykk (med vifte)
P _{U2}	= maks. undertrykk ((med blåser)
V _{I/s1}	= maks. volumstrøm (med vifte)
V _{I/s2}	= maks. volumstrøm (med blåser)
D _{max1}	= maks. gjennomstrømningsmengde (med vifte)
D _{max2}	= maks. gjennomstrømningsmengde (med blåser)
V	= maks. beholdervolum
m	= vekt (uten nettkabel)
Typiske A-veide lydnivåer:	
L _{pA}	= lydtryknivå
L _{WA}	= lydeffektnivå

Under arbeid kan lydnivået overskride 80 dB(A).

Bruk hørselsvern!

Måleverdier iht. EN 60704.

~ Vekselstrøm

Angitte tekniske data kan variere i henhold til normene som gjelder til enhver tid.

GARANTI

Vi garanterer HiKOKI elektroverktøy i samsvar med lovfestet/landsspesifikke forskrifter. Denne garantien dekker ikke feil eller skader på grunn av misbruk, vanstell, eller normal slitasje. Hvis du ønsker å klage, vennligst send elektroverktøyet, ikke demontert, med GARANTISERTIFIKATET som finnes på slutten av denne brukerveiledningen, til et autorisert HiKOKI-verksted.

MERK

På grunn av HiKOKI's kontinuerlige forsknings og utviklings-program kan oppgitte spesifikasjoner forandres uten ytterligere varsel.

Original brugsanvisning

1. Tiltænkt formål

L Støvsugerer er egnet til opugning af støv og faste partikler (glasskår, søm osv.) samt alle former for væske på nær let antændelige og brændbare væsker og materiale, der er varmere end 60 °C.

Dette apparat er ikke beregnet til at blive anvendt af personer med nedsat fysisk, sensorisk eller psykisk funktionsevne eller af personer med manglende erfaring og/eller viden, medmindre disse personer er under opsyn af en person, som er ansvarlig for deres sikkerhed, eller de har fået instruktioner fra denne person om, hvordan apparatet skal anvendes.

Dette produkt er beregnet til erhvervs-mæssig brug.

Der må ikke opsuges asbestholdigt støv.

Der må ikke opsuges brændbart støv.

Der må ikke opsuges brændbare eller eksplosive opløsningsmidler, materiale, der er fugtet med opløsningsmiddel, eksplosionsfarligt støv, væsker såsom benzin, olie, alkohol, fortynder eller materiale, der er varmere end 60 °C. Eksplosions- og brandfare! Maskinen må ikke bruges i nærheden af antændelige gasser og stoffer.

Brugeren hæfter fuldt ud for skader som følge af brug til ikke tiltænkte formål.

Almindeligt anerkendte bestemmelser om forebyggelse af ulykker og de vedlagte sikkerhedsanvisninger skal overholdes.

2. Særlige sikkerhedsanvisninger



Vær opmærksom på de tekststeder i brugsanvisningen, der er markeret med dette symbol, for Deres egen og maskinens sikkerhed!

Lad aldrig børn bruge maskinen.

Børn skal være under opsyn for at sikre, at de ikke leger med maskinen.

OBS! Brug kun tilbehør, der følger med maskinen eller tilbehør, der er beskrevet i brugsanvisningen.

Anvendelse af andet tilbehør kan påvirke sikkerheden.

Der må ikke udføres andet arbejde end beskrevet her.

Vi fraskriver os ethvert ansvar for skader, der måtte opstå som følge af, at maskinen ikke anvendes efter sit formål, betjenes forkert eller ikke repareres korrekt.

Lad slangen blive siddende på maskinen, når den ikke anvendes for at forhindre, at støv trænger ud.

Maskiner og tilbehør må ikke anvendes, hvis:

- maskinen har tydelige skader (revner/brud),
- stikledningen er defekt, har revner eller viser tegn på ældning,
- der er mistanke om en skjult defekt (efter at være blevet tabt på jorden).

Ret ikke mundstykket, slangen eller røret mod mennesker eller dyr.

⚠ ADVARSEL - Sluk straks for støvsugerer, hvis der kommer skum eller vand ud. Tøm beholderen og evt. foldefilteret.

Træd eller sid aldrig på maskinen.

Læg altid stikledningen og slangen sådan, at man ikke falder over dem.

Stikledningen må ikke trækkes hen over skarpe kanter, knækkes eller komme i klemme.

Hvis maskinens stikledning bliver beskadiget, skal den erstattes af en speciel ledning. Se kapitlet **Reparation**.

Må kun tilsluttes til en stikkontakt med beskyttelseskontakt.

Brug ikke beskadigede forlængerledninger.

Sæt aldrig netstikket i, eller træk det aldrig ud med våde hænder.

Træk kun i netstikket, ikke i ledningen.

ADVARSEL - Stikdåsen på maskinen må kun anvendes til de formål, der er beskrevet i brugsanvisningen.

Efterlad aldrig maskinen uden opsyn. Træk netstikket ud før længere pauser, og sørg for, at det ikke kan sættes utilsigtet i igen.

Støvsugerens må ikke anvendes eller opbevares udendørs under fugtige forhold.

OBS! – Denne maskine skal opbevares indendørs.

Syre, acetone og opløsningsmidler kan ætse maskinens dele.

 Sluk for maskinen, og træk netstikket ud før vedligeholdelse eller rengøring af maskinen og efter brug af maskinen. Sørg for, at det ikke kan sættes utilsigtet i igen.

Damprensere og højtryksrensere må ikke anvendes til rengøring af støvsugerens.

Den indvendige side af dækslet skal altid holdes tør.

Kimdannelse på grund af manglende rengøring, især ved brug inden for levnedsmiddelindustrien: Rengør og desinficer altid maskinen umiddelbart efter brug.

Åbn aldrig maskinen udenfor i regn- eller tordenvejr.

Brug ikke maskinen udenfor ved lave temperaturer.

Maskinen må ikke anvendes i eksplosionsfarlige rum.

Sørg for, at støvsugerens står stabilt.

Der skal være en tilstrækkelig luftudskiftning L i rummet, hvis den udsugede luft tilbageføres til

rummet. Overhold de nationale bestemmelser.

 **OBS!** Denne maskine indeholder sundhedsskadeligt støv. Tømning og vedligeholdelse, inklusive bortskaffelse af støvbeholderen, må kun udføres af fagfolk, som bruger egnede værnemidler.

 Advarsel om generel fare!

 **OBS!** Brug ikke maskinen uden at have læst brugsanvisningen.

ADVARSEL - Brugernes skal instrueres ordentligt i brugen af denne støvsuger og de stoffer, som den skal anvendes til.

Advarselsskilt til maskiner i støvklasse L:



Maskinen er egnet til opsugning af let sundhedsfarlige stoffer.

Maskinen er ikke egnet til reduktion af træstøv i indåndingsluften.

Støv fra materialer såsom blyholdig maling, visse træsorter, mineraler og metal kan være sundhedsskadeligt.

Berøring eller indånding af dette støv kan fremkalde allergiske reaktioner og eller åndedrætssygdomme hos brugeren eller personer, der opholder sig i nærheden.

Nogle støvpartikler såsom ege- eller bøgetræsstøv anses for at være kræftfremkaldende, især i forbindelse med tilsætningsstoffer til træbehandling (chromat, træbeskyttelsesmiddel).

3. Oversigt

Se side 2.

- 1 Afbryder tænd/sluk/automatik
- 2 Stikdåse til el-værktøj
- 3 Overdel
- 4 Knap til filterrensning "PressClean" (PC)
- 5 Udblæsningsåbning
- 6 Snaplås
- 7 Sugeåbning
- 8 Beholder
- 9 Fleece-filterpose
- 10 PE-filterpose
- 11 Foldefilter
- 12 Filterkurv

4. Ibrugtagning

 **Kontroller før ibrugtagning, om oplysningerne på typeskiltet stemmer overens med strømnettets netspænding og netfrekvens.**

Anbring håndgrebets mellemstykke eller muffen på sugeslangen (se illustration A, side 2.).

Forbered opbevaringen i depotet som vist (se illustration C, side 2.).

4.1 Isætning af en fleece-filterpose (9)

Sluk for maskinen. Træk netstikket ud, og sørg for, at det ikke kan sættes utilsigtet i igen. Åbn snaplåsene (6). Fjern overdelen (3) fra beholderen (8).

Se illustration B, side 2. Tag fat i flangen på den nye filterpose, og skub den hen over sugestudsens gummimembran. Kontroller, at gummimembranen er skubbet hen over forhøjningen.

Sæt overdelen på beholderen igen, og luk snaplåsene.

4.2 Isætning af en PE-filterpose (10)

Sluk for maskinen. Træk netstikket ud, og sørg for, at det ikke kan sættes utilsigtet i igen. Åbn snaplåsene (6). Fjern overdelen (3) fra beholderen (8).

Se illustration B, side 2. Tag fat i flangen på den nye filterpose, og skub den hen over sugestudsens gummimembran. Kontroller, at gummimembranen er skubbet hen over forhøjningen.

Læg PE-filterposen (10) jævnt på bunden af beholderen. Læg PE-filterposens kanter sådan hen over beholderens kant, at PE-filterposen fastklemmes af overdelen (3) hele vejen rundt.

Sæt overdelen på beholderen igen, og luk snaplåsene.

5. Maskinen

5.1 Tænd/sluk, automatik

Vælg modus på kontakten (1):

- 0 = Støvsuger slukket
- I = Støvsuger tændt (manuel drift)

 = Automatisk tænd/sluk:
Støvsugeren tændes eller slukkes automatisk, når el-værktøjet, som er tilsluttet til stikdåsen (2), tændes eller slukkes.

5.2 PressClean

Se illustration E, side 2. Sådan renses foldefilteret (11) af en kraftig luftstrøm: Tryk på knappen (4) (3 gange) i arbejds pauser, og hold for sugeåbningen (på sugeslangen eller på beholderen).

5.3 Integreret blæsefunktion

Til udblæsning, tørring og bortledning af returluft. Sæt til dette formål en passende slange (medleveret) i udblæsningsåbningen (5).

 Undgå at lede luften ukontrolleret ud i tætte rum. Brug en ren slange. Støv kan være sundhedsskadeligt.

5.4 Stikdåse (2)

 Stikdåsen (2) er kun beregnet til tilslutning af el-værktøj.

 Det maksimalt tilladte strømforbrug (støvsuger og tilsluttet maskine) må ikke overskride værdien I_{max} (se tabel, side 3).

Står kontakten (1) på "", tændes eller slukkes støvsugeren med el-værktøjet, som er tilsluttet stikdåsen (2).

6. Anvendelse

6.1 Tørsugning

Filteret, maskinen og tilbehøret skal være tørt. I våd tilstand kan støv sætte sig fast og danne klumper.

Brug altid fleece-filterposen (9) eller PE-filterposen (10) sammen med foldefilteret (11).

6.2 Vådsugning

 Maskinen må aldrig anvendes uden foldefilter (11). Maskinen kan blive ødelagt. Desuden kan der trænge vand ud.

Der kan anvendes fleece-filterposer (9) eller PE-filterposer (10). Foldefilteret (11) er velegnet til vådsugning.

Fjern tørt materiale inden vådsugningen. På den måde undgås stærk tilsmudsning og dannelse af klumper.

Maskinen er udstyret med et svømmersystem, som afbryder maskinens luftstrøm, når den maksimale væskestand er nået. Når dette er tilfældet, høres der en tydelig ændring i motorlyden. Sluk så for maskinen, og træk stikket ud af kontakten. Opsug kun væske, når svømmeren er funktionsdygtig (se kapitel 8. Vedligeholdelse).

Når maskinen slukkes, kan der løbe lidt vand tilbage fra slangen.

Fjern sugeslangen fra væsken, før beholderen tømmes.

Før den evt. efterfølgende tørsugning skal der sættes et tørt filter i. Skiftes der tit mellem tør- og vådsugning, anbefaler vi at anvende et ekstra (udskiftnings-) filter. Lad filter, beholder og tilbehør tørre, så støvet ikke bliver hængende i de fugtige dele.

6.3 Transport

Lad slangen blive på maskinen for at forhindre, at der kommer støv ud.

Fastgør sugeslangen eller stikledningen på maskinen med transportholderen.

Overdelen (3) skal være fastgjort sikkert til beholderen (8) – kontroller, at snaplåsene (6) er lukkede.

7. Rengøring

7.1 Generelle rengøringsanvisninger

Rengør beholder og tilbehør med vand. Aftør overdelen (3) med en fugtig klud.

OBS! Denne maskine indeholder sundhedsskadeligt støv. Tømning og vedligeholdelse, inklusive bortskaffelse af støvbeholderen, må kun udføres af fagfolk, som bruger egnede værnemidler.

Tømning af beholderen

 Kun tilladt ved støv med en eksponeringsgrænse > 1 mg/m³.

- Træk netstikket ud, og sørg for, at det ikke kan sættes utilsigtet i igen.
- Åbn snaplåsene (6). Fjern overdelen (3) fra beholderen (8).
- Tøm beholderen.

Bortskaffelse af fleece-filterposer

- Træk netstikket ud, og sørg for, at det ikke kan sættes utilsigtet i igen.
- Tag en støvmaske på.
- Åbn snaplåsene (6). Fjern overdelen (3) fra beholderen (8).
- Træk fleece-filterposen (9) forsigtigt bagud og af sugeåbningen (7).
- Bortskaf materialet i overensstemmelse med gældende lovgivning.

Bortskaffelse af PE-filterposer

- Tilslut netstikket.
- Tænd for støvsugeren, og rens filteret ved at trykke på knappen (4) ("PressClean", se kapitel 5.2).
- Sluk for støvsugeren: Sæt kontakten (1) på "0".
- Tag en støvmaske på.
- Åbn snaplåsene (6). Fjern overdelen (3) fra beholderen (8). Før overdelen fjernes, skal kontakten (1) sættes på "I" for at sikre, at evt. nedfaldende støv opsuges.
- Træk PE-filterposen (10) forsigtigt bagud og af sugeåbningen (7).
- Bortskaf materialet i overensstemmelse med gældende lovgivning.

8. Vedligeholdelse

8.1 Generelle anvisninger

 Sluk maskinen, og træk netstikket ud før vedligeholdelse. Sørg for, at det ikke kan sættes utilsigtet i igen.

 Rengør maskinen (se kapitel 7.).

Brugeren skal adskille, rengøre og vedligeholde støvsugeren, så vidt det er muligt, uden at der opstår fare for andet vedligeholdelsespersonale eller andre personer.

Sikkerhedsforholdsregler

Egnede forsigtighedsforholdsregler omfatter rengøring for demontering, etablering af lokal filtreret tvangsventilation der, hvor støvsugeren demonteres, rengøring af vedligeholdelsesområdet og egnede personlige værnemidler.

8.2 Nedsat sugestyrke

Foretag følgende, hvis sugestyrken aftager:

1. Rensning af foldefilteret (11): Tryk på knappen (4) ("PressClean", se kapitel 5.2)
2. Tøm beholderen, eller udskift fleece-filterposen (9) eller PE-filterposen (10).
3. Udskift foldefilteret (11), eller ryst, børst eller tag filteret af, vask det under rindende vand, tør det, og sæt det i igen (se kapitel 8.3).

8.3 Udskiftning af foldefilteret (11)

- Rens foldefilteret (11) igen, før det udskiftes ved at trykke på knappen (4) ("PressClean", se kapitel 5.2).
- Træk netstikket ud, og sørg for, at det ikke kan sættes utilsigtet i igen.
- Åbn snaplåsene (6). Fjern overdelen (3) fra beholderen (8).

Se illustration D, side 2. Drej filterkurven (12) mod uret (bajonetlås), og træk den ud. Træk foldefilteret (11) af.

Kom straks det gamle foldefilter i en støvtæt plastpose, luk posen, og bortskaf foldefilteret i overensstemmelse med gældende bestemmelser.

Sæt et nyt foldefilter i til anslag, og tjek, at filteret sidder rigtigt. Skub filterkurven (12) ind, og drej den med uret (bajonetlås), og fastgør på den måde foldefilteret.

8.4 Vandsensor

 OBS! – Rengør regelmæssigt svømmeren i filterkurven (12), og undersøg den for tegn på beskadigelser.

8.5 Teknisk eftersyn

Minst én gang om året skal der gennemføres et støvteknisk eftersyn af fabrikanten eller en autoriseret person for at kontrollere filteret for beskadigelse og kontrollere maskinens tæthed samt kontrolanordningens funktion.

Brugeren skal adskille, rengøre og vedligeholde støvsugeren, så vidt det er muligt, uden at der opstår fare for andet vedligeholdelsespersonale eller andre personer.

Sikkerhedsforholdsregler

Egnede forsigtighedsforholdsregler omfatter rengøring for demontering, etablering af lokal filtreret tvangsventilation der, hvor støvsugeren demonteres, rengøring af vedligeholdelsesområdet og egnede personlige værnemidler.

Alle forurenede genstande, som ikke kan rengøres tilfredsstillende i forbindelse med vedligeholdelses- og reparationsarbejde, skal bortskaffes i tætte poser i overensstemmelse med gældende bestemmelser om bortskaffelse af sådant affald.

Hvis strømforsyningsledningen er beskadiget, skal den udskiftes af producenten, dens serviceagent eller lignende kvalificerede personer for at undgå en farlig situation. qualified persons in order to avoid a hazard.



9. Afhjælpning af fejl

Nedsat sugestyrke:

Vær opmærksom på anvisningerne i kapitlet "Rengøring".

- Er foldefilteret (11) snavset? - Rengør det.
- Er fleece-filterposen (9) fuld? - Udskift den.
- Er PE-filterposen (10) fuld? - Udskift den.
- Er beholderen (8) fuld? - Tøm den.
- Er mundstykket, rørene eller slangen tilstoppet? - Rengør dem.

Maskinen starter ikke:

- Sidder stikket i stikdåsen?
- Er strømmen slået fra?
- Er stikledningen i orden?
- Er dækslet lukket rigtigt?
- Har vandsensoren afbrudt maskinen? - Tøm beholderen, sluk og tænd for maskinen igen.
- Står kontakten (1) på "  "? - Sæt den på "I". Se kapitel 5.1.
- Støvsugeren tændes eller slukkes ikke af el-værktøjet, selvom kontakten (1) står på "  ". - Tilslut el-værktøjet til stikdåsen (2).

 **Reparer ikke maskinen selv. Kontakt et autoriseret værksted eller HiKOKI-kundeservice (se kapitel 11. Reparation)**

10. Tilbehør

Brug kun originalt HiKOKI tilbehør.

Henvend Dem til Deres forhandler, hvis De har brug for tilbehør.

Se side 4.

- A Fleece-filterpose
- B PE-filterpose
- C Sugelang
- D Mundstykke
- E Guldmundstykket (med gulvindsats og indsats til vådsugning)
- F Rundt børstemandstykke
- G Fugemundstykke
- H Adapter
- I Rør
- J Topdel
- K Rørholder

11. Reparation

Alt kvalitets el-værktøj vil på et tidspunkt kræve service eller udskiftning af dele pga. slid fra normalt brug. For at være sikker på at der kun vil blive anvendt godkendte udskiftningsdele, skal al service og reparationer kun udføres af et HiKOKI-AUTORISERET SERVICECENTER.

12. Tekniske data

Forklaringer til oplysningerne på side 3.

Forbeholdt ændringer som følge af tekniske ændringer.

K	= Støvkasse. Iht. EN 60335-2-69.
A	= Udvendige mål
U	= Netspænding
F	= Netfrekvens
I	= Strømforsbrug
N	= Stikledning
P ₁	= Nominel optagen effekt
p _{U1}	= Maks. undertryk (ved ventilator)
p _{U2}	= Maks. undertryk (på blæseren)
V _{I/s1}	= Maks. volumenstrøm (ved ventilator)
V _{I/s2}	= Maks. volumenstrøm (på blæseren)
D _{max1}	= Maks. gennemstrømningsmængde (ved ventilator)
D _{max2}	= Maks. gennemstrømningsmængde (på blæseren)
V	= Maks. beholderkapacitet
m	= Vægt (uden strømkabel)
Typiske A-vægtede lyd niveauer:	
L _{pA}	= Lydtrykniveau
L _{WA}	= Lydeffektniveau

Ved arbejde kan støjniveauer overskride 80 dB(A).

 **Brug høreværn!**

Måleværdier beregnet jf. EN 60704.

~ Vekselstrøm

De angivne tekniske data er tolerancesat (svarende til de pågældende gyldige standarder).

GARANTI

Vi yder garanti på elektriske værktøjer fra HiKOKI i henhold til lovmæssige/nationale særbestemmelser alt efter land. Denne garanti dækker ikke defekter eller beskadigelse som følge af mishandling, misbrug eller normal slitage. I tilfælde af klager bedes du indsende det elektriske værktøj, i samlet tilstand, med det GARANTIBEVIS, der forefindes i slutningen af denne håndteringsvejledning, til et HiKOKI-autoriseret servicecenter.

BEMÆRK

Grundet HiKOKI's løbende forskning og udvikling, kan bemeldte specifikationer ændres uden forudgående varsel.

Oryginalna instrukcja obsługi

1. Użycie zgodne z przeznaczeniem

L Ten model odkurzacza przeznaczony jest do zasysania pyłów i cząsteczek stałych (okruszy szklą, gwoździe itd.) oraz substancji płynnych każdego rodzaju z wyjątkiem cieczy palnych i łatwopalnych oraz materiałów, których temperatura przekracza 60°C.

Urządzenie nie może być używane przez osoby o ograniczonych zdolnościach fizycznych, sensorycznych lub umysłowych ani osoby nie posiadające odpowiedniego doświadczenia i/lub wiedzy, poza przypadkiem, że będą nadzorowane przez osobę odpowiedzialną za ich bezpieczeństwo lub otrzymały od niej instrukcje, w jaki sposób należy użytkować urządzenie.

Produkt przeznaczony jest do użytku przemysłowego.

Nie wolno zasysać pyłów zawierających azbest.

Nie wolno zasysać pyłów palnych.

Nie wolno zasysać łatwopalnych lub wybuchowych rozpuszczalników, materiałów nasączonych rozpuszczalnikiem, pyłów zagrażających wybuchem, cieczy takich jak benzyna, alkohol, rozcieńczalniki ani materiałów, których temperatura przekracza 60°C. W przeciwnym wypadku istnieje niebezpieczeństwo wybuchu i pożaru! Nie wolno używać urządzenia w pobliżu gazów i substancji łatwopalnych.

Za szkody powstałe w wyniku użytkowania niezgodnego z przeznaczeniem odpowiada wyłącznie użytkownik.

Należy przestrzegać ogólnie obowiązujących przepisów zapobiegania wypadkom oraz załączonych wskazówek bezpieczeństwa.

2. Specjalne wskazówki bezpieczeństwa



Dla własnego bezpieczeństwa oraz w celu ochrony użytkowanego urządzenia należy zwracać uwagę na miejsca w tekście oznaczone tym symbolem!

Nie pozwalać dzieciom na korzystanie z urządzenia.

Dopilnować dzieci, aby zagwarantować, że nie będą bawiły się urządzeniem.

Uwaga! Stosować tylko akcesoria dołączone do urządzenia lub wymienione w instrukcji obsługi. Używanie innych części może mieć negatywny wpływ na bezpieczeństwo pracy.

Nie wolno wykonywać innych prac, niż opisane tutaj.

W przypadku użytkowania niezgodnego z przeznaczeniem oraz w razie niefachowej obsługi lub nieprawidłowej naprawy producent nie ponosi odpowiedzialności za ewentualne szkody.

Jeśli urządzenie nie jest używane, wąż należy pozostawić zamocowany do urządzenia, aby w ten sposób zapobiec niezamierzonemu wydostawaniu się pyłu.

Nie wolno włączać urządzeń ani akcesoriów jeżeli:

- na urządzeniu widoczne są uszkodzenia (pęknięcia/złamania),
- uszkodzony jest przewód sieciowy, lub jeśli przewód wykazuje pęknięcia albo ślady zużycia,
- istnieje podejrzenie uszkodzenia niewidocznego z zewnątrz (po upadku).

Nie wolno kierować dyszy, węża ani rury na ludzi lub zwierzęta.

! OSTRZEŻENIE - W przypadku wycieku piany lub wody należy natychmiast wyłączyć urządzenie. Opróżnić zbiornik i w razie potrzeby filtr.

Nigdy nie wchodzić ani nie siadać na urządzenie.

Przewód przyłączeniowy i wąż zawsze tak układać, aby zapobiec niebezpieczeństwu potknięcia się.

Nie wolno przeciągać przewodu po ostrych krawędziach, łaćmywać go ani dopuścić do jego zakleszczenia.

Jeśli przewód zasilający urządzenia zostanie uszkodzony, należy wymienić go na odpowiedni przewód. Patrz rozdział Naprawa. Podłączać wyłącznie do gniazda elektrycznego wyposażonego w zestyk ochronny.

Nie wolno stosować uszkodzonych przedłużaczy.

Nigdy nie wkładać ani nie wyciągać wtyczki z gniazda mokrymi rękami.

Zawsze ciągnąć za wtyczkę, nigdy za przewód.

OSTRZEŻENIE - Gniazdo w urządzeniu może być wykorzystywane wyłącznie do zastosowań określonych w instrukcji obsługi.

Nie wolno pozostawiać urządzenia bez nadzoru. W przypadku dłuższej przerwy w pracy należy wyciągnąć wtyczkę z gniazda. Zabezpieczyć przed niezamierzonym podłączeniem.

Odkurzacza nie wolno stosować ani przechowywać pod gołym niebem oraz w warunkach wilgotnych.

UWAGA - Urządzenie wolno przechowywać tylko w pomieszczeniach.

Kwasy, aceton i rozpuszczalniki mogą nadtrafić elementy urządzenia.

 Zawsze przed przystąpieniem do konserwacji lub czyszczenia i po zakończeniu użytkowania urządzenia należy je wyłączyć i wyciągnąć wtyczkę z

gniazda. Zabezpieczyć przed niezamierzonym podłączeniem.

Do czyszczenia odkurzacza nie stosować myjek parowych ani myjek wysokociśnieniowych.

Pokrywa od wewnątrz musi być zawsze sucha.

Jeśli urządzenie nie jest przez dłuższy czas czyszczone, zwłaszcza w przypadku stosowania go w zakładach spożywczych, istnieje niebezpieczeństwo rozprzestrzeniania się bakterii: zawsze bezpośrednio po użyciu wyczyścić i zdezynfekować urządzenie.

Nigdy nie otwierać urządzenia na dworze podczas deszczu lub burzy.

Nie używać urządzenia na zewnątrz przy niskich temperaturach.

Nie używać urządzenia w pomieszczeniach zagrożonych wybuchem.

Zwracać uwagę na bezpieczne ustawienie odkurzacza.

Jeśli powietrze wylotowe powraca do pomieszczenia, należy zapewnić wystarczającą częstotliwość wymiany powietrza L w pomieszczeniu. Należy przestrzegać przepisów krajowych.

 Uwaga! W urządzeniu znajduje się duży pył szkodliwy dla zdrowia. Opróżnianie i konserwację urządzenia, włącznie z utylizacją zbiorników na pył mogą przeprowadzić wyłącznie fachowcy posiadający odpowiednie wyposażenie ochronne.

 **Ostrzeżenie przed ogólnym niebezpieczeństwem!**

 **Ostrożnie! Nie wolno użytkownika urządzenia, nie przeczytawszy uprzednio instrukcji obsługi!**

OSTRZEŻENIE - Personel obsługujący musi zapoznać się ze sposobem użytkowania odkurzacza oraz materiałów, do odkurzania których będzie używany.

Tablica ostrzegawcza dla urządzeń klasy pylenia L:



Urządzenie przeznaczone jest do odkurzania substancji w niewielkim stopniu zagrażających zdrowiu. Urządzenie nie nadaje się do redukcji pyłu drzewnego w powietrzu.

Pyły z takich materiałów jak powłoki malarskie zawierające ołów, niektóre gatunki drewna, minerały i metale mogą być szkodliwe dla zdrowia. Dotykание lub wdychanie takich pyłów może wywołać reakcje alergiczne i/lub choroby układu oddechowego użytkownika lub osób znajdujących się w pobliżu. Niektóre rodzaje pyłów, jak pył dębowy czy buczynowy, uważane są za rakotwórcze, zwłaszcza w połączeniu z dodatkowymi substancjami stosowanymi przy obróbce drewna (chromian, środki impregnujące do drewna).

3. Przegląd

Patrz strona 2.

- 1 Przełącznik włączania/wyłączania / automatycznego włączania/wyłączania
- 2 Gniazdo do podłączenia elektronarzędzia
- 3 Pokrywa
- 4 Przycisk czyszczenia filtra „PressClean“ (PC)
- 5 Otwór wylotowy
- 6 Zatrzask
- 7 Otwór ssący
- 8 Zbiornik
- 9 Worek z włókniny
- 10 Worek PE
- 11 Filtr karbowany
- 12 Kosz filtra

4. Uruchomienie

 **Przed uruchomieniem urządzenia należy sprawdzić, czy podane na tabliczce znamionowej napięcie sieciowe i częstotliwość sieciowa są zgodne z napięciem sieciowym w miejscu zastosowania urządzenia.**

Uchwyt łączący lub złączkę nasadzić na wąż ssący (patrz rysunek A, strona 2).

Do przechowywania włożyć rurę ssącą w zaczep (patrz rysunek C, strona 2).

4.1 Wkładanie worka z włókniny (9)

Wyłączyć urządzenie. Wyciągnąć wtyczkę z gniazda. Zabezpieczyć przed niezamierzonym podłączeniem. Otworzyć zatrzaski (6). Zdjąć pokrywę (3) ze zbiornika (8).

Patrz rysunek B, strona 2. Chwycić nowy worek za kołnierz i nasunąć membranę gumową na króciec ssący. Zwrócić uwagę, aby membrana gumowa nasunięta była na zgrubienie.

Z powrotem nasadzić górną część na zbiornik, zamknąć zatrzaski.

4.2 Wkładanie worka PE (10)

Wyłączyć urządzenie. Wyciągnąć wtyczkę z gniazda. Zabezpieczyć przed niezamierzonym podłączeniem. Otworzyć zatrzaski (6). Zdjąć pokrywę (3) ze zbiornika (8).

Patrz rysunek B, strona 2. Chwycić nowy worek za kołnierz i nasunąć membranę gumową na króciec ssący. Zwrócić uwagę, aby membrana gumowa nasunięta była na zgrubienie.

Równomiernie rozłożyć worek PE (10) na dnie zbiornika. Brzegi worka PE tak położyć na brzegu zbiornika, aby worek PE był ze wszystkich stron zaciśnięty przez nasadzoną część górną (3).

Z powrotem nasadzić górną część na zbiornik, zamknąć zatrzaski.

5. Urządzenie

5.1 Włączanie/wyłączanie, automatyczne włączanie/wyłączanie

Wybrać tryb pracy za pomocą przełącznika (1):

- 0 = Odkurzacze wyłączony
- I = Odkurzacze włączony (tryb ręczny)
-  = Automatyka włączania/wyłączania: odkurzacze jest włączony lub wyłączony przez elektronarzędzie podłączone do gniazda (2).

5.2 PressClean

Patrz rysunek E, strona 2. W celu wyczyszczenia filtra karbowanego (11) przez silny strumień powietrza: w przerwach w pracy wcisnąć 3 razy przycisk (4), zatykając przy tym otwór ssący (węże ssącego lub zbiornika).

5.3 Zintegrowana funkcja wydmuchiwania

Do przedmuchiwania, suszenia i wyprowadzania zużytego powietrza. W tym celu włożyć odpowiedni wąż (wyposażenie standardowe) w otwór wylotowy (5).

 Wydmuchiwanego powietrza nie kierować niekontrolowanie do ciasnych pomieszczeń. Przy tym używać czystego węża. Pył może być szkodliwy dla zdrowia.

5.4 Gniazdo (2)

 Gniazdo (2) przeznaczone jest wyłącznie do podłączania elektronarzędzia.

 Maksymalnie dopuszczalny pobór prądu (przez odkurzacze i podłączone urządzenie) nie może w sumie przekraczać wartości I_{max} (patrz tabela, strona 3).

Jeśli przełącznik (1) ustawiony jest na pozycję „“ odkurzacze jest włączony lub wyłączony przez elektronarzędzie podłączone do gniazda (2).

6. Użytkowanie

6.1 Odkurzanie na sucho

Na sucho należy odkurzać tylko wówczas, gdy filtr, urządzenie i akcesoria są suche. Wilgotny pył może przywrzeć i tworzyć osad.

Worka z włókniny (9) lub worka PE (10) używać zawsze w połączeniu z filtrem karbowanym (11).

6.2 Odkurzanie na mokro

 Nigdy nie używać urządzenia bez włożonego filtra karbowanego (11). Urządzenie może ulec zniszczeniu. Ponadto może wyciekać z niego woda.

Można stosować worki z włókniny (9) lub worki PE (10). Filtr karbowany (11) nadaje się do odkurzania na mokro.

Przed odkurzaniem substancji płynnych należy usunąć z urządzenia zebrane suche substancje. Dzięki temu zapobiega się silnemu zanieczyszczeniu i tworzeniu się osadów wewnątrz odkurzacza.

Urządzenie wyposażone jest w system pływakowy, który wyłącza przepływ strumienia powietrza przez urządzenie, gdy osiągnięty zostanie maksymalny poziom napełnienia urządzenia. Gdy to nastąpi, słyszalna jest wyraźna zmiana pracy silnika. Wówczas należy wyłączyć urządzenie. Następnie wyciągnąć wtyczkę z gniazda. Płyny zasysać wyłącznie, gdy pływak działa prawidłowo (patrz rozdział 8. Konserwacja).

Po wyłączeniu niewielka ilość wody może wypłynąć z węża.

Przed przystąpieniem do opróżniania należy najpierw wyciągnąć wąż ssący z cieczy.

W przypadku odkurzania na sucho należy włożyć suche filtry. W przypadku częstych zmian pomiędzy odkurzaniem na sucho i na mokro zaleca się zastosowanie drugiego filtra (zamiennego). Wysuszyć filtry, zbiornik i akcesoria, aby pył nie przywierał do wilgotnych elementów.

6.3 Transport

Wąż należy pozostawić zamocowany do urządzenia, aby w ten sposób zapobiec niezamierzonemu wydostawaniu się pyłu.

Przymocować wąż ssący lub przewód sieciowy do urządzenia za pomocą uchwyty transportowego.

Pokrywa (3) musi być pewnie połączona ze zbiornikiem (8) - skontrolować, czy zatrzaski (6) są zamknięte.

7. Czyszczenie

7.1 Ogólne wskazówki dotyczące czyszczenia

Wyczyścić zbiornik i akcesoria wodą. Przetrzeć pokrywą (3) wilgotną ściereczką.

Uwaga! W urządzeniu znajduje się pył szkodliwy dla zdrowia. Opróżnianie i konserwację urządzenia, włączanie z utylizacją zbiorników na pył mogą przeprowadzić wyłącznie fachowcy posiadający odpowiednie wyposażenie ochronne.

Opróżnianie zbiornika

 Dopuszczony tylko do zbierania pyłów o najwyższym dopuszczalnym stężeniu $> 1 \text{ mg/m}^3$.

- Wyciągnąć wtyczkę z gniazda. Zabezpieczyć przed niezamierzonym podłączeniem.
- Otworzyć zatrzaski (6). Zdjąć pokrywą (3) ze zbiornika (8).
- Opróżnić zbiornik.

Utylizacja worka z włókniny

- Wyciągnąć wtyczkę z gniazda. Zabezpieczyć przed niezamierzonym podłączeniem.
- Założyć maskę przeciwpyłową.
- Otworzyć zatrzaski (6). Zdjąć pokrywą (3) ze zbiornika (8).

- Ostrożnie odciągnąć worek z włókniny (9) od otworu ssącego (7) i wyciągnąć do tyłu.
- Zutyliзовать odessane zanieczyszczenia zgodnie z obowiązującymi przepisami.

Utylizacja worka PE

- Włożyć wtyczkę przewodu zasilającego do gniazda.
- Włączyć odkurzacz i oczyścić filtr: nacisnąć przycisk (4) („PressClean“ patrz rozdział 5.2).
- Wyłączyć odkurzacz: przełącznik (1) ustawić na pozycję „0”.
- Założyć maskę przeciwpyłową.
- Otworzyć zatrzaski (6). Zdjąć pokrywę (3) ze zbiornika (8). Przed odstawieniem części górnej ustawić przełącznik (1) na pozycję „I”, aby ewentualnie zebrać opadający pył.
- Ostrożnie odciągnąć worek PE (10) od otworu ssącego (7) i wyciągnąć do tyłu.
- Zutyliзовать odessane zanieczyszczenia zgodnie z obowiązującymi przepisami.

8. Konserwacja

8.1 Wskazówki ogólne

 Przed każdym rozpoczęciem konserwacji wyłączyć odkurzacz i wyciągnąć wtyczkę z gniazda. Zabezpieczyć przed niezamierzonym podłączeniem.

 Wyczyścić urządzenie (patrz rozdział 7.).

W celu przeprowadzenia konserwacji we własnym zakresie należy zdemontować odkurzacz, wyczyścić go i zakonserwować, na ile jest to możliwe bez narażenia zdrowia personelu konserwującego i osób trzecich.

Środki ostrożności

Do odpowiednich środków ostrożności zaliczają się: czyszczenie przed demontażem, zatroszczenie się o miejscową wymuszoną wentylację w miejscu, w którym dokonuje się demontażu odkurzacza, jak również czyszczenie obszaru konserwacji oraz osobiste wyposażenie ochronne.

8.2 Zmniejszenie siły ssania

W przypadku zmniejszenia siły ssania należy przeprowadzić następujące czynności:

1. Wyczyścić filtr karbowany (11): nacisnąć przycisk (4) („PressClean“ patrz rozdział 5.2)
2. Opróżnić zbiornik lub wymienić worek z włókniny (9) lub worek PE (10).
3. Filtr karbowany (11) wymienić, ewentualnie wytrzeć, wyczesać lub wyjąć, wypłukać pod bieżącą wodą, wysuszyć i ponownie zamontować (patrz rozdział 8.3).

8.3 Wymiana filtra karbowanego (11)

- Przed wymianą jeszcze raz oczyścić filtr karbowany (11): nacisnąć przycisk (4) („PressClean“ patrz rozdział 5.2).
- Wyciągnąć wtyczkę z gniazda. Zabezpieczyć przed niezamierzonym podłączeniem.
- Otworzyć zatrzaski (6). Zdjąć pokrywę (3) ze zbiornika (8).

Patrz rysunek D, strona 2. Obrócić kosz filtra (12) w kierunku przeciwnym do ruchu wskazówek zegara (zamknięcie bagnetowe) i wyjąć. Wyciągnąć filtr karbowany (11).

Stary filtr karbowany natychmiast zamknąć w pyłoszczelnym worku z tworzywa sztucznego i zutyliзовать zgodnie z przepisami.

Włożył do oporu nowy filtr karbowany, przy tym zwrócić uwagę na prawidłowe zamontowanie filtra. Wsunąć kosz filtra (12) i obrócić w kierunku zgodnym z ruchem wskazówek zegara (zamknięcie bagnetowe), aby w ten sposób zamocować filtr karbowany.

8.4 Czujnik wody

 **UWAGA** - Regularnie czyścić i kontrolować pod kątem uszkodzeń ruchomy pływak zamontowany w koszu filtra (12).

8.5 Kontrola techniczna

Kontrolę techniczną urządzenia np. pod względem uszkodzenia filtra, szczelności urządzenia i działania mechanizmów kontrolnych należy przeprowadzać przynajmniej raz w roku w serwisie producenta lub zlecić ją wykwalifikowanemu personelowi.

W celu przeprowadzenia konserwacji we własnym zakresie należy zdemontować odkurzacz, wyczyścić go i zakonserwować, na ile jest to możliwe bez narażenia zdrowia personelu konserwującego i osób trzecich.

Środki ostrożności

Do odpowiednich środków ostrożności zaliczają się: czyszczenie przed demontażem, zatroszczenie się o miejscową wymuszoną wentylację w miejscu, w którym dokonuje się demontażu odkurzacza, jak również czyszczenie obszaru konserwacji oraz osobiste wyposażenie ochronne.

Podczas przeprowadzania prac konserwacyjnych lub naprawczych należy zutyliзовать wszystkie zanieczyszczone przedmioty, których nie da się wystarczająco wyczyścić. Przedmioty te należy włożyć do nieprzepuszczalnych worków zgodnie z obowiązującymi przepisami dotyczącymi utylizacji tego rodzaju odpadów.

9. Usuwanie usterek

Zmniejszenie siły ssania:

Należy przestrzegać wskazówek zawartych w rozdziale Czyszczenie.

- Czy filtr karbowany (11) jest zabrudzony? - Wyczyścić.
- Czy worek z włókniny (9) jest pełny? - Wymienić.
- Czy worek PE (10) jest pełny? - Wymienić.
- Czy zbiornik (8) jest pełny? - Opróżnić.
- Czy dysza, rury lub wąż są zapchane? - Wyczyścić.

Urządzenia nie można uruchomić:

- Czy wtyczka jest włożona do gniazda?
- Czy w sieci brak napięcia?
- Czy przewody sieciowe są w porządku?

- Czy pokrywa urządzenia jest prawidłowo zamknięta?
- Czy czujnik wody wyłączył urządzenie? - Opróżnić zbiornik; wyłączyć i ponownie włączyć.
- Czy przełącznik (1) ustawiony jest na pozycję „ \overline{P} ”? - Ustawić na „I”. Patrz rozdział 5.1.
- Odkurzacze nie jest włączany lub wyłączany przez elektronarzędzie, mimo że przełącznik (1) ustawiony jest na pozycję „ \overline{P} ”. - Podłączyć elektronarzędzie do gniazda (2).

 **Nie wolno dokonywać żadnych ingerencji w urządzenie. Należy zwrócić się do autoryzowanego warsztatu lub punktu serwisowego HiKOKI (patrz rozdział 11. Naprawa)**

10. Akcesoria

Należy stosować wyłącznie oryginalne akcesoria HiKOKI.

Potrzebne akcesoria można nabyć w sklepie specjalistycznym.

Patrz strona 4.

- A Worek z włókniny
- B Worek PE
- C Wąż ssący
- D Dysza ssąca
- E Zestaw dysz do podłóg (z nasadką do podłóg i nasadką do odkurzania substancji płynnych)
- F Dysza okrągła ze szczotką
- G Dysza szczelinowa
- H Złączka
- I Rura
- J Hak
- K Uchwyt rury

11. Naprawa

Wszystkie urządzenia elektryczne ulegają zużyciu, dlatego też wymagają serwisu oraz wymiany części. Aby zapewnić wykorzystanie wyłącznie oryginalnych części zamiennych, wszystkie prace serwisowe oraz naprawy MUSZA BYĆ WYKONYWANE W AUTORYZOWANYCH PUNKTACH SERWISOWYCH FIRMY HiKOKI.

W przypadku uszkodzenia przewód zasilający musi zostać wymieniony na nowy przez producenta urządzenia, autoryzowany punkt serwisowy lub inne uprawnione osoby.

12. Dane techniczne

Wyjaśnienia do informacji podanych na stronie 3. Zastrzegamy sobie prawo do zmian konstrukcyjnych.

- K = klasa pylenia. Zgodnie z EN 60335-2-69.
- A = wymiary zewnętrzne
- U = napięcie sieciowe
- F = częstotliwość sieci
- I = pobór prądu
- N = przewód przyłączeniowy do sieci elektrycznej
- P_1 = nominalny pobór mocy

- p_{U1} = maks. podciśnienie (przy wentylatorze)
- p_{U2} = maks. podciśnienie (przy dmuchawie)
- $V_{l/s1}$ = maks. strumień objętości (przy wentylatorze)
- $V_{l/s2}$ = maks. strumień objętości (przy dmuchawie)
- D_{max1} = maks. podciśnienie (przy wentylatorze)
- D_{max2} = maks. podciśnienie (przy dmuchawie)
- V = maks. pojemność zbiornika
- m = ciężar (bez przewodu zasilającego)

Typowe mierzone poziomy emisji hałasu, skorygowane charakterystyką częstotliwościową A:

L_{pA} = poziom ciśnienia akustycznego

L_{WA} = poziom mocy akustycznej

Podczas pracy poziomy emisji hałasu może przekroczyć wartość 80 dB(A).

Nosić ochraniacze słuchu!

Wartości pomiarów ustalone w oparciu o EN 60704.

~ Prąd przemienny

Podane dane techniczne określone są w granicach tolerancji (odpowiednio do obowiązujących standardów).

GWARANCJA

Gwarancja na elektronarzędzia HiKOKI jest udzielana z uwzględnieniem praw statutowych i przepisów krajowych. Gwarancja nie obejmuje wad i uszkodzeń powstałych w wyniku niewłaściwego użytkowania lub wynikających z normalnego zużycia. W wypadku reklamacji należy dostarczyć kompletne elektronarzędzie do autoryzowanego centrum serwisowego HiKOKI wraz z KARTĄ GWARANCYJNĄ znajdującą się na końcu instrukcji obsługi.

WSKAZÓWKA

W związku z prowadzonym przez HiKOKI programem badań i rozwoju, specyfikacje te mogą się zmienić w każdej chwili bez uprzedzenia.

Πρωτότυπες οδηγίες λειτουργίας

1. Χρήση σύμφωνα με το σκοπό προορισμού

L Ο απορροφητήρας είναι κατάλληλος για την αναρρόφηση σκόνης και στερεών σωμάτων (κομμάτια γυαλιού, καρφιά κτλ.) καθώς και κάθε είδους υγρών εκτός από εύφλεκτα και αναφλέξιμα υγρά και υλικά με θερμοκρασία πάνω από 60°C.

Αυτή η συσκευή δεν προορίζεται για χρήση από άτομα με περιορισμένες φυσικές, αισθητήριες ή πνευματικές ικανότητες ή με ανεπαρκή εμπειρία και/ή ανεπαρκείς γνώσεις, εκτός εάν επιτηρούνται από ένα υπεύθυνο για την ασφάλειά τους άτομο ή έχουν λάβει από αυτό οδηγίες, για τον τρόπο με τον οποίο πρέπει να χρησιμοποιείται η συσκευή.

Αυτό το προϊόν προορίζεται για την επαγγελματική χρήση.

Απαγορεύεται η απορρόφηση σκόνης που περιέχει αμιάντο.

Δεν επιτρέπεται να αναρροφηθεί καμία εύφλεκτη σκόνη.

Δεν επιτρέπεται να αναρροφηθεί κανένα εύφλεκτο ή εκρηκτικό διαλυτικό μέσο, υλικό εμποτισμένο με διαλύτη, καμία επικίνδυνη για έκρηξη σκόνη, κανένα υγρό όπως βενζίνη, λάδι, αλκοόλη, διαλύτης ή υλικό με θερμοκρασία πάνω από 60°C. Διαφορετικά υπάρχει κίνδυνος έκρηξης και πυρκαγιάς! Η συσκευή δεν επιτρέπεται να χρησιμοποιηθεί κοντά σε αναφλέξιμα αέρια και εύφλεκτες ουσίες.

Για ζημιές που ενδέχεται να προκύψουν από τη μη ενδεδειγμένη χρήση, την αποκλειστική ευθύνη φέρει ο χρήστης.

Θα πρέπει να ληφθούν υπόψη οι γενικά αναγνωρισμένοι κανονισμοί πρόληψης ατυχημάτων καθώς και οι συνημμένες υποδείξεις ασφαλείας.

2. Ειδικές υποδείξεις ασφαλείας



Προσέξτε για τη δική σας προστασία καθώς και για την προστασία της συσκευής σας εκείνα τα σημεία του κειμένου, που χαρακτηρίζονται με αυτό το σύμβολο!

Μην επιτρέψετε ποτέ τη χρήση της συσκευής σε παιδιά.

Επιβλέπετε τα παιδιά, για να εξασφαλίζεται, ότι δεν παίζουν με τη συσκευή.

Προσοχή! Χρησιμοποιείτε μόνο τα συμπαριδόμενα με τη συσκευή ή τα αναφερόμενα στις οδηγίες χρήσης εξαρτήματα. Η χρήση άλλων εξαρτημάτων μπορεί να θέσει σε κίνδυνο την ασφάλεια.

Δεν επιτρέπεται να εκτελούνται εργασίες διαφορετικές, από αυτές που περιγράφονται εδώ.

Σε περίπτωση μη ενδεδειγμένης χρήσης, ακατάλληλου χειρισμού ή μη σωστής επισκευής, δεν αναλαμβάνεται καμία ευθύνη για τις ενδεχομένως προκύπτουσες ζημιές.

Σε περίπτωση μη χρήσης της συσκευής, αφήστε τον εύκαμπτο σωλήνα στη συσκευή, για να εμποδίσετε την ακούσια έξοδο της σκόνης.

Μη θέσετε τη συσκευή συμπεριλαμβανομένων και των εξαρτημάτων σε λειτουργία όταν:

- Η συσκευή εμφανίζει εμφανείς ζημιές (ρωγμές/θραύσεις),
 - το καλώδιο σύνδεσης στο δίκτυο του ρεύματος είναι ελαττωματικό ή εμφανίζει ρωγμές ή γήρανση,
 - υπάρχει υποψία για ένα αόρατο ελάττωμα (μετά από μια πτώση).
- Μην κατευθύνετε το ακροφύσιο, τον εύκαμπτο ή σταθερό σωλήνα πάνω σε ανθρώπους ή ζώα.

⚠ ΠΡΟΕΙΔΟΠΟΙΗΣΗ - Σε περίπτωση που εξέρχεται αφρός ή νερό απενεργοποιήστε αμέσως τη συσκευή. Αδειάστε το δοχείο και ενδεχομένως το πτυχωτό φίλτρο.

Μην ανεβαίνετε ή μην κάθεστε ποτέ πάνω στη συσκευή.

Τοποθετείτε το καλώδιο σύνδεσης και τον εύκαμπτο σωλήνα πάντοτε έτσι, ώστε να μην υπάρχει κανένας κίνδυνος σκοντάματος.

Μην τραβάτε το καλώδιο σύνδεσης πάνω από κοφτερές ακμές, μην τσακίζετε ή μη μαγκώνετε το καλώδιο σύνδεσης.

Όταν το καλώδιο σύνδεσης της συσκευής στο ρεύμα είναι χαλασμένο, πρέπει να αντικατασταθεί με ένα ιδιαίτερο καλώδιο σύνδεσης. Βλέπε στο κεφάλαιο Επισκευή.

Συνδέστε μόνο σε μια πρίζα με επαφή προστασίας (πρίζα σούκο).

Μη χρησιμοποιείτε κανένα χαλασμένο καλώδιο επέκτασης (μπαλαντέζα).

Μην τοποθετείτε και μην τραβάτε ποτέ το φισ με υγρά χέρια.

Για την αποσύνδεση τραβάτε μόνο το φισ, ποτέ το καλώδιο

ΠΡΟΕΙΔΟΠΟΙΗΣΗ - Η πρίζα στη συσκευή επιτρέπεται να χρησιμοποιείται μόνο για τους σκοπούς που καθορίζονται στις οδηγίες χρήσης.

Μην αφήνετε τη συσκευή χωρίς επιτήρηση. Σε περίπτωση μεγαλύτερης διακοπής της εργασίας, τραβήξτε το φισ από την πρίζα του ρεύματος. Ασφαλίστε έναντι ακούσιας επανατοποθέτησης.

Ο απορροφητήρας δεν επιτρέπεται να χρησιμοποιηθεί ή να φυλαχτεί στην ύπαιθρο κάτω από συνθήκες υγρασίας.

ΠΡΟΣΟΧΗ - Αυτή η συσκευή επιτρέπεται να φυλαχτεί μόνο σε εσωτερικούς χώρους.

Τα οξέα, η ακετόνη και οι διαλύτες μπορούν να διαβρώσουν τα εξαρτήματα της συσκευής.

 Πριν από κάθε συντήρηση, τον καθαρισμό της συσκευής και μετά από κάθε χρήση απενεργοποιήστε τη συσκευή και τραβήξτε το φισ από την πρίζα του ρεύματος. Ασφαλίστε έναντι ακούσιας επανατοποθέτησης.

Για τον καθαρισμό του απορροφητήρα δεν επιτρέπεται να χρησιμοποιηθεί καμία συσκευή εκτόξευσης ατμού και κανένα πλυντικό υψηλής πίεσης.

Το εσωτερικό του καλύμματος πρέπει να διατηρείται πάντοτε στεγνό.

Ανάπτυξη μικροβίων λόγω μη καθαρισμού για μεγαλύτερο χρονικό διάστημα, ειδικά σε περίπτωση χρήσης σε μονάδες επεξεργασίας τροφίμων: Καθαρίζετε και απολυμαίνετε τη συσκευή πάντοτε αμέσως μετά τη χρήση.

Μην ανοίγετε ποτέ τη συσκευή στην ύπαιθρο σε περίπτωση βροχής ή σε περίπτωση καταιγίδας.

Μη χρησιμοποιείτε τη συσκευή σε περίπτωση χαμηλών θερμοκρασιών στο ύπαιθρο.

Η συσκευή δεν επιτρέπεται να λειτουργεί σε επικίνδυνους για έκρηξη χώρους

Προσέξτε την ασφαλή στήριξη του απορροφητήρα.

Όταν ο αέρας εξαερισμού επιστρέφει στο χώρο, πρέπει να υπάρχει ένας επαρκής ρυθμός αλλαγής του αέρα L στο χώρο. Προσέξτε τις εθνικές διατάξεις.

 Προσοχή! Αυτή η συσκευή εμπεριέχει βλαβερή για την υγεία σκόνη. Οι διαδικασίες εκκένωσης και συντήρησης, συμπεριλαμβανομένης της απόσυρσης των δοχείων συλλογής της σκόνης, επιτρέπεται να πραγματοποιούνται μόνο από ειδικευμένα άτομα, τα οποία φέρουν αντίστοιχο εξοπλισμό προστασίας.

 Προειδοποίηση από γενικό κίνδυνο!

 Προσοχή! Μη χρησιμοποιείτε τη συσκευή χωρίς να έχετε διαβάσει τις οδηγίες χρήσης!

ΠΡΟΕΙΔΟΠΟΙΗΣΗ - Τα άτομα χειρισμού πρέπει να είναι κατάλληλα ενημερωμένα στη χρήση αυτού του απορροφητήρα και των υλικών, για τα οποία πρέπει αυτός να χρησιμοποιείται.

Προειδοποιητική πινακίδα για συσκευές της κατηγορίας σκόνης L:



Η συσκευή είναι κατάλληλη για την αναρρόφηση ελαφρώς βλαβερών για την υγεία υλικών. Η συσκευή δεν είναι κατάλληλη για τη μείωση της σκόνης ξύλου στον αέρα.

Οι σκόνης από υλικά, όπως μογάδι που περιέχει μόλυβδο, μερικά είδη ξύλου, ορυκτά και μέταλλα, μπορούν να είναι επιβλαβείς για την υγεία. Η επαφή ή η εισπνοή της σκόνης μπορεί να προκαλέσει

αντιδράσεις και/ή αναπνευστικά νοσήματα στα πλησίον ευρισκόμενα άτομα.

Ορισμένες σκόνης, όπως σκόνη δρυός ή οξιάς ισχύουν ως καρκινογόνες, ιδιαίτερα σε συνδυασμό με πρόσθετα υλικά επεξεργασίας ξύλου (χρωμικό υλικό, υλικό προστασίας ξύλου).

3. Επισκόπηση

Βλέπε σελίδα 2.

- 1 Διακόπτης On/Off/Αυτόματα
- 2 Πρίζα για ηλεκτρικό εργαλείο
- 3 Επάνω μέρος
- 4 Πλήκτρο για τον καθαρισμό του φίλτρου "PressClean" (PC)
- 5 Στόμιο ξεφυσήματος
- 6 Πλευρικό κουμπωμα ασφαλείας
- 7 Άνοιγμα αναρρόφησης
- 8 Δοχείο
- 9 Φιλτρώσακος κετσέ
- 10 Φιλτρώσακος πολυεστέρα (PE)
- 11 Πτυχωτό φίλτρο
- 12 Καλάθι στήριξης φίλτρου

4. Θέση σε λειτουργία

 Πριν τη θέση σε λειτουργία ελέγξτε, εάν η τάση και η συχνότητα που αναφέρονται στην πινακίδα τύπου ταυτίζονται με τα στοιχεία του ηλεκτρικού σας δικτύου.

Τοποθετήστε το ενδιάμεσο τεμάχιο της χειρολαβής ή τη μούφα στον εύκαμπτο σωλήνα αναρρόφησης (βλέπε εικόνα Α, σελίδα 2.).

Προετοιμάστε το σωλήνα αναρρόφησης όπως φαίνεται για τη φύλαξη στη θήκη (βλέπε εικόνα C, σελίδα 2.).

4.1 Τοποθέτηση του φιλτρώσακου από κετσέ (9)

Απενεργοποιήστε τη συσκευή. Τραβήξτε το φιλτρώσακο από την πρίζα. Ασφαλίστε έναντι ακούσιας επαντοποθέτησης. Ανοίξτε τα πλευρικά κουμπώματα ασφαλείας (6). Αφαιρέστε το επάνω μέρος (3) από το δοχείο (8).

Βλέπε εικόνα Β, σελίδα 2. Πιάστε το νέο φιλτρώσακο από τη φλάντζα και σπρώξτε τον με την ελαστική μεμβράνη πάνω από το στόμιο αναρρόφησης. Προσέξτε, η ελαστική μεμβράνη να έχει σπρωχτεί πάνω από τη διόγκωση.

Τοποθετήστε το επάνω μέρος ξανά πάνω στο δοχείο και κλείστε τα πλευρικά κουμπώματα ασφαλείας.

4.2 Τοποθέτηση του φιλτρώσακου πολυεστέρα (PE) (10)

Απενεργοποιήστε τη συσκευή. Τραβήξτε το φιλτρώσακο από την πρίζα. Ασφαλίστε έναντι ακούσιας επανατοποθέτησης. Ανοίξτε τα πλευρικά κουμπώματα ασφαλείας (6). Αφαιρέστε το επάνω μέρος (3) από το δοχείο (8).

Βλέπε εικόνα Β, σελίδα 2. Πιάστε το νέο φιλτρώσακο από τη φλάντζα και σπρώξτε τον με την ελαστική μεμβράνη πάνω από το στόμιο αναρρόφησης. Προσέξτε, η ελαστική μεμβράνη να έχει σπρωχτεί πάνω από τη διόγκωση.

Απλώστε το φιλτρώσακο πολυεστέρα (PE) (10) ομοιόμορφα στον πάτο του κάδου. Θέστε την άκρη του φιλτρώσακου πολυεστέρα (PE) έτσι πάνω από το περιθώριο του δοχείου, ώστε ο φιλτρώσακος πολυεστέρα (PE) να σφίγγεται ολόγυρα από το τοποθετούμενο επάνω μέρος (3).

Τοποθετήστε το επάνω μέρος ξανά πάνω στο δοχείο και κλειστείτε τα πλευρικά κουμπώματα ασφαλείας.

5. Η συσκευή

5.1 Ενεργοποίηση/Απενεργοποίηση, λειτουργία αυτοματισμού

Επιλέξτε τον τρόπο λειτουργίας στο διακόπτη (1):

- 0 = Απορροφητήρας εκτός λειτουργίας
- 1 = Απορροφητήρας σε λειτουργία (χειροκίνητη λειτουργία)
-  = Αυτόματη ενεργοποίηση/απενεργοποίηση:
Ο απορροφητήρας ενεργοποιείται ή απενεργοποιείται από ένα ηλεκτρικό εργαλείο, που είναι συνδεδεμένο στην πρίζα (2).

5.2 PressClean

Βλέπε εικόνα Ε, σελίδα 2. Για τον καθαρισμό του πτυχωτού φίλτρου (11) με ένα ισχυρό ρεύμα αέρα: Πατήστε το πλήκτρο (4) στα διαλείμματα εργασίας (πιέστε μέσα 3 φορές) και συγχρόνως, κρατήστε κλειστό το άνοιγμα αναρρόφησης (στον εύκαμπτο σωλήνα αναρρόφησης ή στο δοχείο).

5.3 Ενσωματωμένη λειτουργία ξεφύσηματος

Για ξεφύσημα, ξήρανση και εξαερισμό. Τοποθετήστε γι' αυτό έναν κατάλληλο εύκαμπτο σωλήνα (υλικά παράδοσης) στο στόμιο ξεφύσηματος (5).

 Μην οδηγείτε τον εξερχόμενο αέρα ανεξέλεγκτα μέσα σε στενούς χώρους. Χρησιμοποιείτε σε αυτή την περίπτωση έναν καθαρό εύκαμπτο σωλήνα. Η σκόνη μπορεί να είναι επικίνδυνη για την υγεία.

5.4 Πρίζα (2)

 Η πρίζα του ρεύματος (2) προβλέπεται μόνο για τη σύνδεση ενός ηλεκτρικού εργαλείου.

 Η μέγιστη επιτρεπτή κατανάλωση ρεύματος (από τον απορροφητήρα και το συνδεδεμένο εργαλείο) δεν επιτρέπεται να υπερβεί το

άθροισμα της τιμής I_{max} (βλέπε στον πίνακα, σελίδα 3).

Όταν ο διακόπτης (1) βρίσκεται στη θέση "  ", ο απορροφητήρας ενεργοποιείται ή απενεργοποιείται από ένα ηλεκτρικό εργαλείο, που είναι συνδεδεμένο στην πρίζα (2).

6. Χρήση

6.1 Στεγνή αναρρόφηση

Αναρροφάτε μόνο με στεγνό φίλτρο, συσκευή και εξαρτήματα. Στην υγρή κατάσταση μπορεί να κολλήσει η σκόνη και να σχηματίσει κρούστα.

Χρησιμοποιείτε το φιλτρώσακο από κετσέ (9) ή το φιλτρώσακο πολυεστέρα (PE) (10) πάντοτε μαζί με πτυχωτά φίλτρα (11).

6.2 Λειτουργία υγρής αναρρόφησης

 Μην λειτουργείτε τη συσκευή ποτέ χωρίς τοποθετημένο πτυχωτό φίλτρο (11). Η συσκευή μπορεί να καταστραφεί. Εκτός αυτού μπορεί να εξέλθει και νερό.

Ο φιλτρώσακος από κετσέ (9) ή ο φιλτρώσακος πολυεστέρα (PE) (10) μπορούν να χρησιμοποιηθούν. Το πτυχωτό φίλτρο (11) είναι κατάλληλο για την υγρή αναρρόφηση.

Πριν την υγρή αναρρόφηση απομακρύνετε το στεγνό αναρροφούμενο υλικό. Έτσι αποφεύγεται μια μεγάλη ρύπανση και δημιουργία κρούστας.

Η συσκευή διαθέτει ένα σύστημα πλωτήρα, το οποίο απενεργοποιεί το ρεύμα του αέρα μέσω της συσκευής, όταν έχει επιτευχθεί η μέγιστη στάθμη του υγρού. Όταν αυτή είναι η περίπτωση, ακούτε μια ευκρινή αλλαγή του θορύβου του κινητήρα. Απενεργοποιήστε τότε τη συσκευή. Τραβήξτε μετά το φιλτρώσακο από την πρίζα. Αναρροφάτε υγρά μόνο τότε, όταν ο πλωτήρας είναι ικανός για λειτουργία (βλέπε στο κεφάλαιο 8. Συντήρηση).

Μετά την απενεργοποίηση μπορείτε να επιστρέψετε λίγο νερό από τον εύκαμπτο σωλήνα.

Πριν το άδειασμα αφαιρέστε πρώτα τον εύκαμπτο σωλήνα αναρρόφησης από το υγρό.

Για τη συνέχιση της λειτουργίας με στεγνή αναρρόφηση τοποθετήστε στεγνό φίλτρο. Σε περίπτωση συχνής αλλαγής μεταξύ στεγνής και υγρής αναρρόφησης συνιστούμε τη χρήση ενός δεύτερου (ανταλλακτικού) φίλτρου. Αφήστε το φίλτρο, το δοχείο και τα εξαρτήματα να στεγνώσουν, για να μην παραμείνει κολλημένη η σκόνη στα υγρά μέρη.

6.3 Μεταφορά

Αφήστε τον εύκαμπτο σωλήνα στη συσκευή, για να εμποδίσετε την ακούσια έξοδο της σκόνης.

Στερεώστε τον εύκαμπτο σωλήνα αναρρόφησης ή το καλώδιο σύνδεσης στο δίκτυο του ρεύματος στη συσκευή με το στήριγμα μεταφοράς.

Το επάνω μέρος (3) πρέπει να είναι καλά συνδεδεμένο με το δοχείο (8) - ελέγξτε, ότι τα πλευρικά κουμπώματα ασφαλείας (6) είναι κλειστά.

7. Καθαρισμός

7.1 Γενικές υποδείξεις καθαρισμού

Καθαρίστε το δοχείο και τα εξαρτήματα με νερό. Σκουπίστε το επάνω μέρος (3) με υγρό πανί.

Προσοχή! Αυτή η συσκευή εμπεριέχει βλαβερή για την υγεία σκόνη. Οι διαδικασίες εκκένωσης και συντήρησης, συμπεριλαμβανομένης της απόσυρσης των δοχείων συλλογής της σκόνης, επιτρέπεται να πραγματοποιούνται μόνο από ειδικευμένα άτομα, τα οποία φέρουν αντίστοιχο εξοπλισμό προστασίας.

Άδειασμα του δοχείου

 Επιτρέπεται μόνο σε περίπτωση σκόνης με οριακές τιμές επαγγελματικής έκθεσης > 1 mg/m³.

- Τραβήξτε το φιν από την πρίζα. Ασφαλίστε έναντι ακούσιας επανατοποθέτησης.
- Ανοίξτε τα πλευρικά κουμπώματα ασφαλείας (6). Αφαιρέστε το επάνω μέρος (3) από το δοχείο (8).
- Αναποδογυρίστε το δοχείο.

Απόσυρση του φιλτρώσακου από κετσέ

- Τραβήξτε το φιν από την πρίζα. Ασφαλίστε έναντι ακούσιας επανατοποθέτησης.
- Φορέστε τη μάσκα προστασίας από τη σκόνη.
- Ανοίξτε τα πλευρικά κουμπώματα ασφαλείας (6). Αφαιρέστε το επάνω μέρος (3) από το δοχείο (8).
- Τραβήξτε έξω προσεκτικά το φιλτρώσακο από κετσέ (9) από το άνοιγμα αναρρόφησης (7) προς τα πίσω.
- Αποσύρετε το υλικό αναρρόφησης σύμφωνα με τις νομικές διατάξεις.

Απόσυρση του φιλτρώσακου πολυεστέρα (PE)

- Συνδέστε το φιν στην πρίζα του ρεύματος.
- Ενεργοποίηση του απορροφητήρα και καθαρισμός του φίλτρου: Πατήστε το πλήκτρο (4) ("PressClean", βλέπε στο κεφάλαιο 5.2).
- Απενεργοποιήστε τον απορροφητήρα: Θέστε το διακόπτη (1) στη θέση "0".
- Φορέστε τη μάσκα προστασίας από τη σκόνη.
- Ανοίξτε τα πλευρικά κουμπώματα ασφαλείας (6). Αφαιρέστε το επάνω μέρος (3) από το δοχείο (8). Πριν την απενεργοποίηση του επάνω μέρους θέστε το διακόπτη (1) στη θέση "I", για να αναρροφηθεί η τυχόν πίπτουσα σκόνη.
- Τραβήξτε έξω προσεκτικά το φιλτρώσακο πολυεστέρα (PE) (10) από το άνοιγμα αναρρόφησης (7) προς τα πίσω.
- Αποσύρετε το υλικό αναρρόφησης σύμφωνα με τις νομικές διατάξεις.

8. Συντήρηση

8.1 Γενικές υποδείξεις

 Πριν από κάθε συντήρηση, απενεργοποιήστε τη συσκευή και τραβήξτε το φιν από την πρίζα του ρεύματος. Ασφαλίστε έναντι ακούσιας επανατοποθέτησης.

 Καθαρίστε τη συσκευή (βλέπε στο κεφάλαιο 7.).

Για τη συντήρηση από το χρήστη πρέπει ο απορροφητήρας να αποσυναρμολογηθεί, να καθαριστεί και να συντηρηθεί, στο βαθμό που είναι δυνατόν, χωρίς να προκύψει ένα κίνδυνος για το προσωπικό συντήρησης και για άλλα άτομα.

Μέτρα προφύλαξης

Τα κατάλληλα μέτρα προφύλαξης περιλαμβάνουν τον καθαρισμό πριν την αποσυναρμολόγηση, τη λήψη μέριμνας για τον εξαναγκασμένο εξαερισμό με χρήση φίλτρων εκεί όπου θα αποσυναρμολογηθεί ο απορροφητήρας, τον καθαρισμό του χώρου συντήρησης και τον κατάλληλο προσωπικό εξοπλισμό προστασίας.

8.2 Μείωση της αναρροφητικής ικανότητας

Σε περίπτωση μείωσης της αναρροφητικής ικανότητας εκτελέστε τα ακόλουθα μέτρα:

1. Καθαρισμός του πτυχωτού φίλτρου (11): Πατήστε το πλήκτρο (4) ("PressClean", βλέπε στο κεφάλαιο 5.2)
2. Αδειάστε το δοχείο ή αντικαταστήστε το φιλτρώσακο από κετσέ (9) ή το φιλτρώσακο πολυεστέρα (PE) (10).
3. Αντικαταστήστε το πτυχωτό φίλτρο (11) ή τινάξτε το, βουρτσώστε το ή αφαιρέστε το, πλύντε το κάτω από τρεχούμενο νερό, στεγνώστε το και τοποθετήστε το ξανά στη θέση του (βλέπε στο κεφάλαιο 8.3).

8.3 Αντικατάσταση του πτυχωτού φίλτρου (11)

- Καθαρισμός του πτυχωτού φίλτρου (11) ακόμα μια φορά πριν την αντικατάστασή του: Πατήστε το πλήκτρο (4) ("PressClean", βλέπε στο κεφάλαιο 5.2).
- Τραβήξτε το φιν από την πρίζα. Ασφαλίστε έναντι ακούσιας επανατοποθέτησης.
- Ανοίξτε τα πλευρικά κουμπώματα ασφαλείας (6). Αφαιρέστε το επάνω μέρος (3) από το δοχείο (8).

Βλέπε εικόνα D, σελίδα 2. Στρέψτε το καλάθι στήριξης του φίλτρου (12) ενάντια στη φορά των δεικτών του ρολογιού (σύνδεση μπαγιονέτας) και τραβήξτε το έξω. Αφαιρέστε το πτυχωτό φίλτρο (11).

Κλείστε αμέσως το παλιό πτυχωτό φίλτρο σε μια στεγνή από τη σκόνη πλαστική σακούλα και αποσύρετέ το, σύμφωνα με τις διατάξεις.

Τοποθετήστε το νέο πτυχωτό φίλτρο μέχρι τέρμα, προσέχοντας την καθαρή και σταθερή προσαρμογή του φίλτρου. Σπρώξτε μέσα το καλάθι στήριξης του φίλτρου (12) και στρέψτε το προς τη φορά των δεικτών του ρολογιού (σύνδεση μπαγιονέτας), στερεώνοντας έτσι το πτυχωτό φίλτρο.

8.4 Αισθητήρας νερού

 ΠΡΟΣΟΧΗ - Καθαρίζετε τακτικά τον κινητά τοποθετημένο στο καλάθι στήριξης του φίλτρου (12) πλωτήρα και ελέγχετε τον για τυχόν ένδειξη ζημιάς.

8.5 Τεχνικός έλεγχος

Το λιγότερο μια φορά το χρόνο πρέπει να διενεργείται από τον κατασκευαστή ή από ένα εκπαιδευμένο για αυτό το σκοπό άτομο ένας τεχνικός έλεγχος σχετικά με τη σκόνη, π.χ. πρέπει να ελέγχεται τυχόν ζημιά του φίλτρου, η στεγανότητα της συσκευής και η λειτουργία της διάταξης ελέγχου.

Για τη συντήρηση από το χρήστη πρέπει ο απορροφητήρας να αποσυναρμολογηθεί, να καθαριστεί και να συντηρηθεί, στο βαθμό που είναι δυνατόν, χωρίς να προκύψει ένα κίνδυνος για το προσωπικό συντήρησης και για άλλα άτομα.

Μέτρα προφύλαξης

Τα κατάλληλα μέτρα προφύλαξης περιλαμβάνουν τον καθαρισμό πριν την αποσυναρμολόγηση, τη λήψη μέριμνας για τον εξαναγκασμένο εξαερισμό με χρήση φίλτρων εκεί όπου θα αποσυναρμολογηθεί ο απορροφητήρας, τον καθαρισμό του χώρου συντήρησης και τον κατάλληλο προσωπικό εξοπλισμό προστασίας.

Κατά την εκτέλεση των εργασιών συντήρησης ή επισκευής πρέπει όλα τα μολυσμένα αντικείμενα, τα οποία δεν μπορούν να καθαριστούν ικανοποιητικά, να αποσύρονται. Αυτά τα αντικείμενα πρέπει να αποσύρονται σε στεγανές σακούλες σύμφωνα με τις ισχύουσες διατάξεις για την απόσυρση τέτοιων απορριμμάτων.



9. Άρση βλαβών

Μείωση της αναρροφητικής ικανότητας:

Προσέξτε τις υποδείξεις στο κεφάλαιο Καθαρισμός.

- Πτυχωτό φίλτρο (11) λερωμένο; - Καθαρίστε το.
- Φιλτρώσακος από κετσέ (9) γεμάτος; - Αντικαταστήστε τον.
- Φιλτρώσακος πολυεστέρα (PE) (10) γεμάτος; - Αντικαταστήστε τον.
- Δοχείο (8) γεμάτο; - Αδειάστε το.
- Ακροφύσιο, σωλήνες ή εύκαμπτος σωλήνας φραγμένα; - Καθαρίστε τα.

H συσκευή δεν ξεκινά:

- Είναι το φως στην πρίζα;
- Είναι το δίκτυο εκτός τάσης;
- Είναι το ηλεκτρικό καλώδιο εντάξει;
- Είναι το κάλυμμα της συσκευής σωστά κλεισμένο;
- Ο αισθητήρας νερού απενεργοποίησε τη συσκευή; - Αδειάστε το δοχείο, θέστε τη συσκευή εκτός λειτουργίας και ξανά σε λειτουργία.
- Είναι ο διακόπτης (1) στη θέση "  "; - Θέστε το διακόπτη στο "I". Βλέπε στο κεφάλαιο 5.1.
- Ο απορροφητήρας δεν ενεργοποιείται ή δεν απενεργοποιείται από ένα ηλεκτρικό εργαλείο, παράλο που ο διακόπτης (1) βρίσκεται στη θέση "  ". - Συνδέστε το ηλεκτρικό εργαλείο στην πρίζα (2).

 **Μην προβείτε σε καμία τροποποίηση στη συσκευή. Απευθυνθείτε σε ένα εξουσιοδοτημένο συνεργείο ή σε ένα τμήμα εξυπηρέτησης πελατών της HiKOKI (βλέπε στο κεφάλαιο 11. Επισκευή)**

10. Εξαρτήματα

Χρησιμοποιείτε μόνο γνήσια εξαρτήματα της HiKOKI.

Όταν χρειάζεστε εξαρτήματα, απευθυνθείτε παρακαλώ στον προμηθευτή σας.

Βλέπε σελίδα 4.

- A Φιλτρώσακος κετσέ
- B Φιλτρώσακος πολυεστέρα (PE)
- C Εύκαμπτος σωλήνας αναρρόφησης
- D Στόμιο αναρρόφησης
- E Σετ πέλματος δαπέδου (με ένθετο εξάρτημα δαπέδου και ένθετο εξάρτημα για υγρή αναρρόφηση)
- F Ακροφύσιο στρογγυλής βούρτσας
- G Στόμιο αναρρόφησης αρμών
- H Προσαρμογέας
- I Σωλήνας
- J Κεφαλή
- K Αγκιστρο στερέωσης σωλήνα

11. Επισκευή

Όλα τα εργαλεία υψηλής ποιότητας χρήζουν τακτικής συντήρησης ή αντικατάστασης των μερών τους λόγω φθοράς από κανονική χρήση. Για να εξασφαλίσετε τη χρήση μόνο αυθεντικών εξαρτημάτων, όλες οι διαδικασίες επιδιόρθωσης και συντήρησης πρέπει να διενεργούνται ΑΠΟΚΛΕΙΣΤΙΚΑ από ΕΞΟΥΣΙΟΔΟΤΗΜΕΝΑ ΚΕΝΤΡΑ ΕΞΥΠΗΡΕΤΗΣΗΣ ΤΗΣ HiKOKI. Αν το καλώδιο τροφοδοσίας έχει καταστραφεί, πρέπει να αντικατασταθεί από τον κατασκευαστή, τον τοπικό αντιπρόσωπο ή από ανάλογα εξουσιοδοτημένο προσωπικό, προκειμένου να αποφευχθούν σοβαροί κίνδυνοι.

12. Τεχνικά στοιχεία

Διευκρινίσεις σχετικά με τα στοιχεία στη σελίδα 3. Διατηρούμε το δικαίωμα για αλλαγές, που εξυπηρετούν την τεχνική πρόοδο.

K = Κατηγορίας σκόνης. Σύμφωνα με το πρότυπο EN 60335-2-69.

A = Εξωτερικές διαστάσεις

U = Τάση δικτύου

F = Συχνότητα ηλεκτρικού δικτύου

I = Κατανάλωση ηλεκτρικού ρεύματος

N = Καλώδιο σύνδεσης στο δίκτυο του

ρεύματος

P₁ = Ονομαστική ισχύς

p_{U1} = Μέγιστη υποπίεση (στον ανεμιστήρα)

p_{U2} = Μέγιστη υποπίεση (στο φυσητήρα)

V_{1/s1} = Μέγιστη ογκομετρική ροή (στον ανεμιστήρα)

V_{1/s2} = Μέγιστη ογκομετρική ροή (στο φυσητήρα)

eI ΕΛΛΗΝΙΚΑ

$D_{\max 1}$ = Μέγιστη ροή αέρα (στον ανεμιστήρα)
 $D_{\max 2}$ = Μέγιστη ροή αέρα (στο φυσητήρα)
 V = Μέγιστη χωρητικότητα δοχείου
 m = Βάρος (χωρίς καλώδιο σύνδεσης στο ρεύμα)

Τυπικές ηχητικές στάθμες, αξιολόγηση A:

L_{pA} = Στάθμη ηχητικής πίεσης

L_{WA} = Στάθμη ηχητικής ισχύος

Κατά την εργασία μπορεί να υπάρξει υπέρβαση της στάθμης θορύβου των 80 dB(A).

 **Χρησιμοποιείτε προστασία ακοής (ωτασπίδες)!**

Οι τιμές μετρήθηκαν σύμφωνα με το πρότυπο EN 60704.

~ Εναλλασσόμενο ρεύμα

Τα αναφερόμενα τεχνικά στοιχεία εννοούνται με ανοχές (σύμφωνα με τις εκάστοτε ισχύουσες τεχνικές προδιαγραφές).

ΕΓΓΥΗΣΗ

Εγγυώμαστε τα εργαλεία HiKOKI Ρομπ Τοοίβ σύμφωνα με τη νομοθεσία και τους κανονισμούς ανά χώρα. Η παρούσα εγγύηση δεν καλύπτει ελαττώματα ή ζημιές λόγω κακής χρήσης, κακοποίησης ή φυσιολογικής φθοράς. Σε περίπτωση παραπόνων παρακαλούμε αποστείλετε το Power Tool χωρίς να το αποσυναρμολογήσετε μαζί με το ΠΙΣΤΟΠΟΙΗΤΙΚΟ ΕΓΓΥΗΣΗΣ το οποίο βρίσκεται στο τέλος των οδηγιών αυτών, σε Εξουσιοδοτημένο Κέντρο Επισκευής της HiKOKI.

ΣΗΜΕΙΩΣΗ

Εξαιτίας του συνεχιζόμενου προγράμματος έρευνας και ανάπτυξης της HiKOKI τα τεχνικά χαρακτηριστικά που εδώ αναφέρονται μπορούν να αλλάξουν χωρίς προηγούμενη ειδοποίηση.

Eredeti használati utasítás

1. Rendeltetésszerű használat

L Az elszívó alkalmas por és szilárd testek (üveg-törmelék, tű stb.), illetve a könnyen gyulladó és éghető folyadékok kivételével minden folyadék, továbbá 60 °C feletti hőmérsékletű anyagok felszívására.

A berendezést korlátozott fizikai, érzékelési vagy szellemi képességgű, illetve kellő tapasztalattal/ismeretekkel nem rendelkező személyek nem használhatják. Kivételt képez, ha egy biztonságért felelős személy felügyeletet biztosít számukra, vagy oktatásban részesítette őket a berendezés használatára vonatkozóan.

A termék ipari használatra készült.

Tilos azbeszttartalmú porok felszívása.

Éghető porok felszívása tilos.

Éghető vagy robbanékony oldószerek, oldószerrel átitatott anyagok, robbanásveszélyes porok, folyadékok, pl. benzin, olaj, alkohol, hígítók, illetve 60 °C-nál magasabb hőmérsékletű anyagok felszívása tilos. Ellenkező esetben robbanás- és égésveszély áll fenn! A készüléket gyúlékony gázok és anyagok közelében használni tilos.

A nem rendeltetésszerű használatból eredő mindennemű kárért a felelősség kizárólag a felhasználót terheli.

Feltétlenül tartsa be az általánosan elfogadott balesetvédelmi szabályokat, valamint a mellékelt biztonsági tudnivalókat.

2. Különleges biztonsági tudnivalók



Saját testi épsége és a készülék védelme érdekében tartsa be az ezzel a szimbólummal jelölt szövegrészekben foglaltakat!

Ne engedje meg, hogy gyerekek használják a készüléket.

Mindig ügyeljen arra, hogy gyerekek ne játszhassanak a készülékkel.

Figyelem! Csak a készülékhez mellékelt vagy a használati útmutatóban megadott tartozékok használhatók. Más tartozékok használata csökkentheti a biztonságot.

Az itt leírtaktól eltérő más munkák végzése tilos.

A nem rendeltetésszerű használatból, szakszerűtlen kezelésből vagy javításból eredő esetleges károkért a gyártó nem vállal felelősséget.

Ha a készülék nincs használatban, akkor a por szándékolatlan kijutásának megakadályozására a készüléken kell hagyni a tömlőt.

Tilos üzembe helyezni a készüléket és a tartozékokat, ha:

- a készüléken felismerhető sérülés (repedés / törés) látható,
- hibás a hálózati csatlakozóvezeték, vagy repedés, illetve öregedés jeleit mutatja,
- láthatatlan hiba gyanúja áll fenn (leesés után).

A fejet, tömlőt vagy csövet embe-
rekre és állatokra irányítani tilos.

⚠ FIGYELMEZTETÉS - Hab vagy víz kilépése esetén azonnal kapcsolja ki a készüléket. Úritse ki a tartályt és szükség esetén a redős szűrőt.

Soha ne másszon fel vagy üljön rá a készülékre.

A csatlakozó vezetéket és a tömlőt mindig úgy helyezze el, hogy ne okozzon botlásveszélyt.

A csatlakozó vezetéket ne húzza át éles szélek felett, ne törje meg vagy ne csípje be.

Ha a készülék csatlakozó vezetéke megsérül, akkor azonnal ki kell cserélni megfelelő csatlakozó vezetékre. Lásd a Javítás c. fejezetet.

Csak védőérintkezővel rendelkező csatlakozóaljzathoz csatlakoztatható.

Sérült hosszabbító vezeték használata tilos.

Soha ne dugja be vagy húzza ki a csatlakozódugót nedves kézzel.

Csak a csatlakozódugónál és soha ne a vezetéknél fogva húzza ki a készüléket.

FIGYELMEZTETÉS - A készüléken található csatlakozóaljzat csak a használati útmutatóban leírt célra használható.

A készüléket felügyelet nélkül hagyni tilos. A munka hosszabb megszakítása esetén húzza ki a hálózati csatlakozódugót. Biztosítsa szándékolatlan bedugás ellen.

A porszívó nem használható vagy tárolható a szabadban nedves körülmények között.

VIGYÁZAT - A gépet csak beltérben szabad tárolni.

A savak, az aceton és oldószerek megmarthatják gépet.

 **Karbantartás és a gép tisztítása előtt, illetve minden használat után kapcsolja ki a készüléket és húzza ki a hálózati csatlakozódugót. Biztosítsa szándékolatlan bedugás ellen.**

Ne használjon gőzborotvát vagy nagynyomású mosót a porszívó tisztítására.

Tartsa mindig szárazon a fedél belsejét.

Amennyiben hosszabb időn át nem végzik el a készülék tisztítását, különösen élelmiszer-feldolgozó iparban való használat esetén, fennáll a csíráképződés veszélye: használat után mindig azonnal tisztítsa ki és fertőtlenítsa a készüléket.

Soha ne nyissa fel a készüléket szabadban, esőben vagy viharban.

Alacsony hőmérséklet esetén ne használja a készüléket szabadban.

Ne használja a készüléket robbanásveszélyes helyiségben.

Ügyeljen arra, hogy a porszívót biztonságos helyre állítsa fel.

Ha a távozó levegő a helyiségbe tér vissza, akkor ott legalább L légcseresebességet kell biztosítani. Vegye figyelembe az országos előírásokat.

 **Figyelem!** A készülék egészségkárosító port tartalmaz. Az ürítést és a karbantartást, a porgyűjtő tartály kezelését is beleértve csak megfelelő védőfelszerelést viselő szakemberek végezhetik.

 **Vigyázat, általános veszély!**

 **Vigyázat!** Ne használja a készüléket a használati utasítás elolvasása nélkül!

FIGYELMEZTETÉS - A kezelőszemélyzetet megfelelő oktatásban kell részesíteni a porszívó használatára és a vele felszívható anyagokra vonatkozóan.

Figyelmeztető tábla L porosztályú gépekhez:



A készülék alkalmas enyhén egészségkárosító anyagok felszívására. A belélegzésre szolgáló levegő faporszint tartalmának csökkentésére nem alkalmas.

Egyes anyagok, mint pl. ólomtartalmú festékek, egyes fafajták, ásványok és fémek pora egészségkárosító lehet. Ezen porok érintése vagy belélegzése allergikus reakciókat válthat ki, és/vagy a felhasználó vagy a közelben tartózkodó személyek légúti megbetegedéseit okozhatja. Bizonyos porok, mint pl. a tölgy vagy a bükk pora rákkeltőnek minősül, különösen a faanyagok kezelésére szolgáló adalékanyagokkal (kromátokkal, fakonzerváló szerekkel) együtt.

3. Áttekintés

Lásd a 3. oldalt.

- 1 Be/Ki/Automatika kapcsoló
- 2 Csatlakozóaljzat elektromos szerszámhoz
- 3 Felső rész
- 4 „PressClean” (PC) gomb a szűrő megtisztításához
- 5 Kifúvónyílás
- 6 Reteszelő zár
- 7 Szívónyílás
- 8 Tartály
- 9 Gyapjú szűrőtasak
- 10 PE szűrőtasak
- 11 Redős szűrő
- 12 Szűrőtartó kosár

4. Üzembe helyezés

 **Az üzembe helyezés előtt ellenőrizze, hogy a típus táblán megadott hálózati feszültség és frekvencia megfelel-e a használt hálózat adatainak.**

Tegye fel a fogantyú közdarabját vagy a karmantyút a szívótmörlőre (lásd az A ábrát a 2. oldalon).

Készítse elő az ábrán látható módon a szívócsövet a tárolóban való tárolásra (lásd a C ábrát a 2. oldalon).

4.1 A pamut szűrőtasak (9) behelyezése

Kapcsolja ki a gépet. Húzza ki a hálózati csatlakozódugót. Biztosítsa szándékolatlan bedugás ellen. Nyissa a reteszelő zárat (6). Vegye le a felső részt (3) a tartályról (8).

Lásd a B ábrát a 2. oldalon Helyezzen új szűrőtasakot a peremre és tolja el úgy, hogy a gumimembrán a szívócsonk fölött legyen. Ügyeljen arra, hogy a gumimembrán a vastagítás fölött helyezkedjen el.

Helyezze vissza a felső részt a tartályra és zárja a reteszelő zárat.

4.2 A PE szűrőtasak (10) behelyezése

Kapcsolja ki a gépet. Húzza ki a hálózati csatlakozódugót. Biztosítsa szándékolatlan bedugás ellen. Nyissa a reteszelő zárat (6). Vegye le a felső részt (3) a tartályról (8).

Lásd a B ábrát a 2. oldalon Helyezzen új szűrőtasakot a peremre és tolja el úgy, hogy a gumimembrán a szívócsonk fölött legyen. Ügyeljen arra, hogy a gumimembrán a vastagítás fölött helyezkedjen el.

Egyenletesen húzza szét a PE szűrőtasakot (10) a tartály alján. Úgy helyezze a PE szűrőtasak széléit a tartály széle fölé, hogy a tasakot a felhelyezett felső rész (3) körkörösén rögzítse.

Helyezze vissza a felső részt a tartályra és zárja a reteszelő zárat.

5. A készülék

5.1 Be-/kikapcsolás, automata üzemmód

Válassza ki az üzemmódot a kapcsolóval (1):

- 0 = porszívó kikapcsolva
- 1 = porszívó bekapcsolva (manuális üzemmód)

 = Be-/kikapcsoló automatika:
A porszívó be-, ill. kikapcsolása a csatlakozóaljzathoz (2) csatlakoztatott elektromos szerszámmal történik.

5.2 PressClean

Lásd az E ábrát a 2. oldalon. A redős szűrő (11) erős légárammal való megtisztításához: működtesse (nyomja be 3-szor) munkaszünetben a gombot (4) és ezzel egyidőben fogja be (a szívótmörlőn vagy a tartályon) a szívónyílást.

5.3 Beépített fúvó funkció

Kifúváshoz, szárításhoz és a távozó levegő elvezetéséhez. Erre a célra csatlakoztasson megfelelő tömlőt (szállítási terjedelem) a kifúvó nyílásba (5).

 Ne engedje ellenőrizetlenül a kifúvott levegőt szűk térbe. Használjon tiszta tömlőt. A por egészségkárosító hatású lehet.

5.4 Csatlakozóaljzat (2)

 A csatlakozóaljzatot (2) csak elektromos kézi-szerszám csatlakoztatására tervezték.

 A maximálisan megengedett áramfelvétel (a porszívó és a csatlakoztatott készülék esetében) összességében az I_{max} értékét (lásd táblázat, 3. oldal) nem haladhatja meg.

A kapcsoló (1) „” állásában a porszívó be-, ill. kikapcsolása a csatlakozóaljzathoz (2) csatlakoztatott elektromos szerszámmal történik.

6. Használat

6.1 Száraz szívás

A szívást csak száraz szűrővel, készülékkel és tartozékokkal végezze. Nedves állapotban a por megtapadhat és megkérgesedhet.

A pamut szűrőtasakot (9) vagy PE szűrőtasakot (10) mindig redős szűrővel (11) együtt kell használni.

6.2 Nedves szívás

 A készüléket soha ne üzemeltesse a redős szűrő (11) behelyezése nélkül. A készülék megrongálódhat. Ezenfelül vízkilépés is lehetséges.

Pamut (9) vagy PE szűrőtasak (10) használható. A redős szűrő (11) nedves porszíváshoz is használható.

Nedves szívás előtt a száraz szivott anyagot el kell távolítani. Ez kiküszöböli az erős szennyeződést és a kérgesedést.

A készülék úszórendszerrel van ellátva, amely a maximális folyadékszint elérésekor kikapcsolja a készüléken áthaladó légáramot. Ilyen esetben jelentősen megváltozik a motor hangja. Ekkor kapcsolja ki a készüléket. Majd húzza ki a csatlakozódugót az aljzathoz. A folyadékot csak az úszó működőképes állapotban szívja fel (lásd a 8., Karbantartás c. fejezetet).

Kikapcsolás után némi víz folyhat vissza a tömlőből.

A kiürítés előtt először vegye ki a szivótömlőt a folyadékból.

Ha száraz szívás következik, akkor helyezzen be száraz szűrőt. A száraz és nedves szívás gyakori váltásakor egy második (csere-) szűrő használatát javasoljuk. A szűrőt, a tartályt és a tartozékokat szárítsa meg, hogy a por ne rakódhasson le a nedves részekre.

6.3 Szállítás

A por véletlen kilépésének megakadályozására a tömlőt hagyja a berendezésen csatlakoztatva.

A szivótömlőt vagy a hálózati csatlakozóvezetékét rögzítse a készüléken található rögzítőszerkezet segítségével.

A felső résznek (3) biztonságosan kell csatlakoznia a tartályhoz (8) - ellenőrizze a reteszelő zárat (6) zárt állapotát.

7. Tisztítás

7.1 Általános tisztítási tudnivalók

A tartályt és a tartozékokat vízzel tisztítsa. A felső részt (3) nedves ruhával törölje le.

Figyelem! A készülék egészségkárosító port tartalmaz. Az ürítést és a karbantartást, a porgyűjtő tartály kezelését is beleértve csak megfelelő védőfelszerelést viselő szakemberek végezhetik.

A tartály kiürítése

 Csak $> 1 \text{ mg/m}^3$ munkahelyi határértékkel rendelkező porok esetében megengedett.

- Húzza ki a hálózati csatlakozódugót. Biztosítsa szándékolatlan bedugás ellen.
- Nyissa a reteszelő zárat (6). Vegye le a felső részt (3) a tartályról (8).
- Billentse ki a tartályt.

A pamut szűrőtasak ártalmatlanítása

- Húzza ki a hálózati csatlakozódugót. Biztosítsa szándékolatlan bedugás ellen.
- Vegyen fel porvédő maszkot.
- Nyissa a reteszelő zárat (6). Vegye le a felső részt (3) a tartályról (8).
- Húzza ki óvatosan hátrafelé a pamut szűrőtasakot (9) a szivónylásról (7).
- Ártalmatlanítsa a felszivott anyagot a törvényes előírásoknak megfelelően.

A PE szűrőtasak ártalmatlanítása

- Dugja be a csatlakozódugót.
- Kapcsolja be a porszívót és tisztítsa meg a szűrőt: működtesse a gombot (4) („PressClean”, lásd 5.2. fejezet).
- Kapcsolja ki a porszívót: állítsa a kapcsolót (1) „0” állásba.
- Vegyen fel porvédő maszkot.
- Nyissa a reteszelő zárat (6). Vegye le a felső részt (3) a tartályról (8). A felső rész lehelyezése előtt állítsa a kapcsolót (1) „I” állásba az esetleg lehulló por felszívásához.
- Húzza le óvatosan hátra a PE szűrőtasakot (10) a szivónylástól (7) elfele.
- Ártalmatlanítsa a felszivott anyagot a törvényes előírásoknak megfelelően.

8. Karbantartás

8.1 Általános tudnivalók

 Minden karbantartás előtt kapcsolja ki a készüléket és húzza ki a hálózati csatlakozódugót. Biztosítsa szándékolatlan bedugás ellen.

 Tisztítsa meg a készüléket (lásd 7.. fejezet).

A felhasználó által végzett karbantartáskor szét kell szerelni a porszívót, meg kell tisztítani és el kell végezni a karbantartást, amennyire az a karbantartó személyzet és mások veszélyeztetése nélkül lehetséges.

Elővigyázatossági intézkedések

A megfelelő elővigyázatossági intézkedések a szét-szerelés előtti tisztítást, a porszívó szétszereléséhez helyi szűrt kényszerszellőzés biztosítását, a karbantartási terület tisztítását és az alkalmas személyi védőfelszerelést jelentik.

8.2 A szívóteljesítmény gyengülése

A szívóteljesítmény gyengülése esetén végezze el a következőket:

1. A redős szűrő (11) megtisztítása: működtesse a gombot (4) („PressClean”, lásd 5.2. gombot)
2. Ürítse ki a tartályt vagy cserélje ki a pamut, (9) ill. PE szűrőtasakot (10).
3. Cserélje ki, ill. rázza ki, kefélje le vagy vegye ki, folyóvízben mossa ki és szárítsa meg, majd helyezze vissza a redős szűrőt (11) (lásd 8.3. fejezet).

8.3 A redős szűrő (11) cseréje

- A csere előtt még egyszer tisztítsa meg a redős szűrőt (11): működtesse a gombot (4) („PressClean”, lásd 5.2. fejezet).
- Húzza ki a hálózati csatlakozódugót. Biztonsági szándékolatlan bedugás ellen.
- Nyissa a reteszelő zárat (6). Vegye le a felső részt (3) a tartályról (8).

Lásd a D ábrát a 2. oldalon. Fordítsa el a szűrőtartó kosarat (12) az óramutató járásával ellentétes irányba (bajonettzár) és húzza ki. Húzza le a redős szűrőt (11).

A régi redős szűrőt tegye azonnal porzáró műanyag tasakba és ártalmatlanítsa előírás szerint.

Helyezze fel ütközésig az új redős szűrőt, közben ügyeljen annak megfelelő illeszkedésére. Tolja a helyére a szűrőtartó kosarat (12) és fordítsa el az óramutató járásával egyező irányba (bajonettzár) a szűrő rögzítéséhez.

8.4 Vízérzékelő

 FIGYELEM - Rendszeresen tisztítsa meg a szűrőkosárba (12) mozgathatóan beépített úszót és ellenőrizze annak épségét.

8.5 Műszaki felülvizsgálat

Legalább évente a gyártónak vagy kioktatott személynek portechnikai ellenőrzést kell végeznie pl. a szűrő sérülése, a készülék tömítettsége és a vezérlőberendezés működése szempontjából.

A felhasználó által végzett karbantartáskor szét kell szerelni a porszívót, meg kell tisztítani és el kell végezni a karbantartást, amennyire az a karbantartó személyzet és mások veszélyeztetése nélkül lehetséges.

Elővigyázatossági intézkedések

A megfelelő elővigyázatossági intézkedések a szét-szerelés előtti tisztítást, a porszívó szétszereléséhez helyi szűrt kényszerszellőzés biztosítását, a karbantartási terület tisztítását és az alkalmas személyi védőfelszerelést jelentik.

A karbantartási és javítási munkák során az összes nem megtisztított és kielégítően meg nem tisztítható szennyezett tárgyat ártalmatlanítani kell. Az ilyen tárgyakat nem áteresztő tasakokban, az ilyen hulladék ártalmatlanítására vonatkozó előírásoknak megfelelően kell ártalmatlanítani.



9. Hibaelhárítás

A szívóteljesítmény gyengülése:

Az erre vonatkozó tudnivalók a Tisztítás c. fejezetben találhatóak.

- A redős szűrő (11) elszennyeződött? - Tisztítsa ki.
- Megtelt a pamut szűrőtasak (9)? - Cserélje ki.
- Megtelt a PE szűrőtasak (10)? - Cserélje ki.
- Megtelt a tartály (8)? - Ürítse ki.
- Eltömődött a fej, valamelyik cső vagy tömlő? - Tisztítsa ki.

A készülék nem indul:

- Be van dugva a csatlakozódugó az aljzatba?
- Van feszültség a hálózatban?
- Rendben van a hálózati vezeték?
- Megfelelően zárt a készülék fedele?
- Nem kapcsolt ki a vízérzékelő? - Ürítse ki a tartályt; kapcsolja ki majd ismét be a készüléket.
- A kapcsoló (1) „” állásban van? - Állítsa „I” állásba. Lásd a 5.1. fejezetet.
- Az elektromos szerszám nem kapcsolja be, ill. ki a porszívót, pedig a kapcsoló (1) „” állásban van. - Csatlakoztassa az elektromos szerszámot a csatlakozóaljzathoz (2).

 **A készülék belsejében ne végezzen semmilyen beavatkozást. Forduljon meghatalmazott műhelyhez vagy a HiKOKI ügyfélszolgálatához (lásd a 11..., Javítás c. fejezetet)**

10. Tartozékok

Csak eredeti HiKOKI tartozékokat használjon.

Ha valamilyen tartozékra van szüksége, forduljon a kereskedőjéhez.

Lásd a 4. oldalt.

- A Gyapjú szűrőtasak
- B PE szűrőtasak
- C Szívótömlő
- D Szívófej
- E Padlófejkészlet (padlóbetéttel és nedves sziváshoz való betéttel)
- F Kerek kefe szívófej
- G Fugafej
- H Adapter
- I Cső
- J Kampó
- K Csőtartó elem

11. Javítás

Alkalmanként, normál használat mellett is előfordulhat, hogy a kiváló minőségű szerszámgépek is javításra vagy alkatrészcsereére szorulnak. A hivatalos cserealkatrészek biztosítása érdekében a szerszámgépet CSAK SZERZŐDÉSES HIKOKI SZERVIZKÖZPONTBAN javíttassa.

Ha a tápkábel megsérült, akkor azt a gyártónak, szakszerviznek, vagy hasonló meghatalmazott személynek kell kicserélnie az áramütés kockázatának elkerülése érdekében.

12. Műszaki adatok

Az adatok értelmezését lásd a 3. oldalon.

A változtatás jogát a műszaki fejlesztés érdekében fenntartjuk.

K	= porosztály. Megfelel az EN 60335-2-69 szabványoknak.
A	= külső méretek
U	= hálózati feszültség
F	= hálózati frekvencia
I	= áramfelvétel
N	= hálózati teljesítmény
P ₁	= névleges felvett teljesítmény
p _{U1}	= max. vákuum (a ventilátornál)
p _{U2}	= max. vákuum (a kompresszorban)
V _{I/s1}	= max. térfogatáram (a ventilátornál)
V _{I/s2}	= max. térfogatáram (a kompresszorban)
D _{max1}	= max. átáramlási mennyiség (a ventilátornál)
D _{max2}	= max. átáramlási mennyiség (a kompresszorban)
V	= max. tartálytérfogat
m	= súly (elektromos csatlakozókábel nélkül)
Jellemző A-osztályú zajszint:	
L _{pA}	= hangnyomásszint
L _{WA}	= hangteljesítményszint
Munka közben a zajszint meghaladhatja a 80 dB(A) értéket.	



Viseljen hallásvédő eszközt!

A mérési eredményeket az EN 60704 szabvány szerint határoztuk meg.

~ Váltóáram

A fenti adatok (a mindenkor érvényben levő szabványoknak megfelelően) tőrészel rendelkeznek.

GARANCIA

A HiKOKI Power Tools szerszámokra a törvényes/országos előírásoknak megfelelő garanciát vállalunk. A garancia nem vonatkozik a helytelen vagy nem rendeltetésszerű használatból, továbbá a normál mértékűnek számító elhasználódásból, kopásból származó meghibásodásokra, károokra. Reklamáció esetén kérjük, küldje el a - nem szétszerelt - szerszámot a kezelési útmutató végén található GARANCIA BIZONYLATTAL együtt a hivatalos HiKOKI szervizközpontba.

MEGJEGYZÉS

A HiKOKI folyamatos kutatási és fejlesztési programja következtében az itt szereplő műszaki adatok előzetes bejelentés nélkül változhatnak.

Оригинальное руководство по эксплуатации

1. Использование по назначению

Л пылесос предназначен для удаления пыли и твердых частиц (осколки стекла, гвозди и т. д.) и жидкостей всех видов, кроме легко воспламеняющихся и горючих жидкостей, а также материалов с температурой более 60 °С.

Данное устройство не должно использоваться лицами, которые не в состоянии справиться с ним в силу своих ограниченных физических, психических или умственных возможностей, а также в силу отсутствия знаний и/или опыта. Это возможно, только если эти лица находятся под наблюдением человека, ответственного за их безопасность, или если они получили от него соответствующие указания по использованию устройства.

Этот продукт должен использоваться только по прямому назначению.

Применение устройства для удаления асбестообразующей пыли запрещается.

Применение устройства для удаления горючей пыли запрещается.

Запрещается удалять горючие или взрывоопасные растворители, пропитанные растворителем материалы, взрывоопасную пыль, такие жидкости, как бензин, масло, спирт, растворы или материалы с температурой выше 60 °С. В противном случае существует опасность взрыва или пожара! Эксплуатация устройства вблизи воспламеняющихся газов и веществ не допускается.

За ущерб, возникший в результате использования не по назначению, ответственность несет только пользователь.

Необходимо соблюдать общепринятые правила техники безопасности, а также указания, прилагаемые к данному руководству.

2. Специальные указания по технике безопасности



Для Вашей собственной безопасности и защиты устройства от повреждений соблюдайте указания, отмеченные данным символом! Не допускать детей к эксплуатации устройства.

Дети должны находиться под постоянным наблюдением, чтобы они не использовали устройство в качестве игрушки.

Внимание! Используйте только принадлежности, входящие в комплект поставки или рекомендованные инструкцией по использованию. Использование других принадлежностей может негативно повлиять на безопасность.

Запрещается выполнять работы, не предусмотренные настоящей инструкцией.

Компания не несет ответственности за ущерб, возникший вследствие использования не по назначению, нарушения правил эксплуатации или неквалифицированного ремонта.

При неиспользовании устройства шланг должен оставаться на своем месте во избежание случайного выброса пыли.

Ввод в эксплуатацию устройства, включая принадлежности, запрещается, если:

- на устройстве имеются видимые повреждения (трещины/разрывы);
- сетевой кабель неисправен, потрескался или имеет признаки старения;
- имеется подозрение на скрытую неисправность (после падения).

Не направляйте на людей или животных насадку, шланг или трубку.



ПРЕДУПРЕЖДЕНИЕ: при выходе пены или воды немедленно отключите устройство. Очистите пылесборник и при необходимости складчатый фильтр.

Не вставляйте и не садитесь на устройство.

Сетевой кабель и шланг прокладывайте таким образом, чтобы они не создавали препятствий при ходьбе.

Не протягивайте сетевой кабель по острым кромкам, следите, чтобы не было изломов или заземлений.

При повреждении сетевого кабеля он подлежит замене специальным сетевым кабелем. См. главу «Ремонт».

Подключать только к розетке с заземлением.

Не используйте поврежденные удлинительные кабели.

Никогда не беритесь за сетевую вилку влажными руками.

Вынимайте кабель из розетки только за сетевую вилку, не тяните за кабель.

ПРЕДУПРЕЖДЕНИЕ: розетку на устройстве можно использовать только для тех целей, которые предусмотрены инструкцией по использованию.

Не оставляйте устройство без присмотра. При продолжительных перерывах в работе сетевую вилку вынимайте из розетки. Примите меры по защите от непреднамеренного подключения устройства к э/сети.

Не допускается эксплуатировать и хранить пылесос на открытом воздухе при высокой влажности.

ВНИМАНИЕ! Данное устройство разрешается хранить только в помещении.

Кислоты, ацетон и растворители разъедают компоненты устройства.

 **Перед каждым ТО и очисткой устройства, а также после каждого сеанса работы выключайте устройство и вынимайте сетевую вилку из розетки. Примите меры по защите от непреднамеренного подключения устройства к э/сети.**

Пароструйные установки и мойки высокого давления не должны использоваться для очистки пылесоса.

Внутренняя сторона крышки должна быть всегда сухой.

Если очистка не проводилась в течение длительного времени, особенно на предприятиях, работающих с продуктами питания, существует риск инфицирования: всегда выполняйте очистку и дезинфекцию устройства сразу после использования.

Никогда не открывайте устройство на улице во время дождя или грозы.

Не используйте устройство в условиях низких температур вне помещений.

Устройство не должно эксплуатироваться во взрывоопасной среде.

Обеспечьте устойчивое положение пылесоса.

Помещение должно иметь достаточную кратность воздухообмена L, когда в помещение возвращается отфильтрованный воздух. Руководствуйтесь национальными нормативами.

 **Внимание!** Данное устройство содержит опасную для здоровья пыль. К работам по опорожнению и обслуживанию, включая извлечение пылесборника, допускаются только специалисты, использующие соответствующие средства индивидуальной защиты.

 **Предупреждение об общей опасности!**

 **Внимание!** Не начинайте работать с устройством, предварительно не прочитав инструкцию по использованию!

ПРЕДУПРЕЖДЕНИЕ: обслуживающий персонал должен быть надлежащим образом проинструктирован относительно правил эксплуатации этого пылесоса, а также относительно веществ, для удаления которых он применяется.

Предупреждающая табличка для пылесосов, предназначенных для удаления пыли класса L:



Устройство предназначено для удаления потенциально опасных для здоровья веществ. Устройство не подходит для очистки воздуха от древесной пыли.

Пыль, возникающая при обработке материалов, содержащих свинец, некоторых видов древесины, минералов и металлов, может представлять собой опасность для здоровья. Вдыхание частиц такой пыли или контакт с ней может стать причиной появления аллергических реакций и/или заболеваний дыхательных путей.

Некоторые виды пыли (например, пыль, возникающая при обработке дуба или бука) считаются канцерогенными, особенно в комбинации с дополнительными материалами, используемыми для обработки древесины (соли хромовой кислоты, средства защиты древесины).

3. Обзор

См. с. 2.

- 1 Переключатель Вкл./Выкл./Автом./
- 2 Розетка для электроинструмента
- 3 Верхняя часть
- 4 Кнопка для очистки фильтра «PressClean» (PC)
- 5 Выпускное отверстие
- 6 Защелка
- 7 Впускное отверстие
- 8 Пылесборник
- 9 Флизелиновый фильтр-мешок
- 10 Полиэтиленовый фильтр-мешок
- 11 Складчатый фильтр
- 12 Опорный короб фильтра

4. Ввод в эксплуатацию

 **Перед вводом в эксплуатацию проверьте соответствие напряжения и частоты сети, указанных на заводской табличке, с параметрам сети электропитания.**

Установите проставку или муфту на всасывающем шланге (см. рис. А, с. 2.).

Подготовьте всасывающую трубку как показано на рисунке для хранения в отделении (см. рис. С, с. 2.).

4.1 Установна флизелинового фильтр-мешка (9)

Выключите устройство. Выньте сетевую вилку из розетки. Примите меры по защите от непреднамеренного подключения устройства к э/сети. Откройте защелки (6). Снимите верхнюю часть (3) с пылесборника (8).

См. рисунок В на с. 2. Возьмите новый фильтр-мешок за фланец и надвиньте его резиновой мембраной на всасывающий штуцер. Убедитесь в том, что резиновая мембрана надвинута на утолщение.

Установите верхнюю часть обратно на пылесборник, закройте защелки.

4.2 Установна полиэтиленового фильтр-мешка (10)

Выключите устройство. Выньте сетевую вилку из розетки. Примите меры по защите от непреднамеренного подключения устройства к э/сети. Откройте защелки (6). Снимите верхнюю часть (3) с пылесборника (8).

См. рисунок В на с. 2. Возьмите новый фильтр-мешок за фланец и надвиньте его резиновой мембраной на всасывающий штуцер. Убедитесь в том, что резиновая мембрана надвинута на утолщение.

Полиэтиленовый фильтр-мешок (10) равномерно расправьте по основанию пылесборника. Края полиэтиленового фильтр-мешка расправьте поверх кромок пылесборника так, чтобы мешок зажимался по периметру при установке верхней части (3).

Установите верхнюю часть обратно на пылесборник, закройте защелки.

5. Устройство

5.1 Включение/выключение, автомат.

Выберите режим работы с помощью переключателя (1):

0 = Пылесос Выкл

I = Пылесос Вкл (ручной режим)

 = автоматическое включение/выключение: пылесос включается/выключается электроинструментом, включенным в розетку (2).

5.2 PressClean

см. рис. Е, с. 2. Для очистки складчатого фильтра (11) посредством интенсивного воздушного потока: нажимайте кнопку (4) во время перерывов в работе (нажимайте трижды), закрывая при этом всасывающее отверстие (на всасывающем шланге или пылесборнике).

5.3 Встроенная функция продувки

Для продувки, сушки и отвода отработанного воздуха. Для этого вставьте подходящий шланг (входит в комплект поставки) в выпускное отверстие (5).

 Не отводите выдуваемый воздух без контроля в узкие пространства. Используйте при этом чистый шланг. Пыль может представлять опасность для здоровья.

5.4 Розетка (2)

 Розетка (2) предназначена только для подключения одного электроинструмента.

 Максимально допустимое потребление тока (пылесосом и подключенным электроинструментом) в сумме не должно превышать значения $I_{\text{макс}}$ (см. таблицу, с. 3).

Если переключатель (1) установлен в положение «», то пылесос включается/выключается электроинструментом, включенным в розетку (2).

6. Эксплуатация

6.1 Сухая уборка

Удаление пыли только при сухом состоянии фильтра, устройства и принадлежности. Во влажном состоянии пыль может прилипнуть и затвердеть.

Используйте флизелиновый (9) или полиэтиленовый (10) фильтр-мешки всегда вместе со складчатым фильтром (11).

6.2 Мокрое всасывание

 Категорически запрещается эксплуатировать устройство без установленного складчатого фильтра (11). Устройство может получить повреждения. Кроме того может выступить вода.

Флизелиновый (9) или полиэтиленовый (10) фильтр-мешок можно использовать. Складчатый фильтр (11) пригоден для влажной уборки.

Перед влажной уборкой удалите сухую пыль. Это позволит избежать сильного загрязнения и образования корки.

Устройство оснащено поплавковым выключателем, который при достижении максимального уровня жидкости отключает подачу воздуха через устройство. При этом имеет место заметное изменение шума двигателя. Выключите устройство. Затем извлеките вилку из розетки. После этого всасывание жидкостей будет возможно только при условии функцио-

нальной готовности и исправности поплавка (см. главу 8. «Техническое обслуживание»).

После отключения небольшое количество воды может вытечь из шланга обратно.

Перед опорожнением сначала необходимо вынуть всасывающий шланг из жидкости.

При включении режима сухой уборки вставляйте сухие фильтры. При частой смене режимов сухой и влажной уборки рекомендуется использовать второй (сменный) фильтр. Фильтры, пылесборник и принадлежности должны быть сухими, к влажным деталям пыль прилипает.

6.3 Транспортировка

Шланг должен оставаться на устройстве во избежание случайного выброса пыли.

Закрепите всасывающий шланг или сетевой кабель на устройстве с помощью транспортировочного фиксатора.

Верхняя часть (3) должна быть надежно соединена с пылесборником (8) — проверьте, чтобы защелки (6) были закрыты.

7. Очистка

7.1 Общие указания по очистке

Пылесборник и принадлежности очищаются водой. Верхнюю часть (3) протрите влажной тряпкой.

Внимание! Данное устройство содержит опасную для здоровья пыль. К работам по опорожнению и обслуживанию, включая извлечение пылесборника, допускаются только специалисты, использующие соответствующие средства индивидуальной защиты.

Опорожнение пылесборника

 Только для удаления пыли с показателем ПДК для рабочей зоны > 1 мг/м³.

- Выньте сетевую вилку из розетки. Примите меры по защите от непреднамеренного подключения устройства к э/сети.
- Откройте защелки (6). Снимите верхнюю часть (3) с пылесборника (8).
- Опрокиньте пылесборник.

Утилизация флизелинового фильтр-мешка

- Извлеките вилку сетевого кабеля. Примите меры по защите от непреднамеренного подключения устройства к э/сети.
- Наденьте респиратор.
- Откройте защелки (6). Снимите верхнюю часть (3) с пылесборника (8).
- Осторожно извлеките флизелиновый фильтр-мешок (9) из впускного отверстия (7).
- Утилизируйте пыль в соответствии с требованиями действующего законодательства.

Утилизация полиэтиленовых фильтр-мешков

- Вставьте вилку в розетку.
- Включите пылесос и очистите фильтр: нажмите кнопку (4) («PressClean» см. главу 5.2).

- Выключите пылесос: установите переключатель (1) в положение «0».
- Наденьте респиратор.
- Откройте защелки (6). Снимите верхнюю часть (3) с пылесборника (8). Перед снятием верхней части установите переключатель (1) в положение «I», это обеспечит удаление случайно осыпавшейся пыли.
- Полиэтиленовый фильтр-мешок (10) осторожно извлеките назад из впускного отверстия (7).
- Утилизируйте пыль в соответствии с требованиями действующего законодательства.

8. Техническое обслуживание

8.1 Общие указания

 Перед каждым техобслуживанием выключайте устройство и вынимайте вилку из розетки. Примите меры по защите от непреднамеренного подключения устройства к э/сети.

 Очистите устройство (см. главу 7.).

При проведении техобслуживания пользователем пылесос необходимо разобрать, очистить и обслужить, насколько это возможно, не подвергая при этом опасности обслуживающий персонал и других лиц.

Меры предосторожности

Рекомендуемые меры безопасности включают в себя очистку перед демонтажем, обеспечение местной принудительной вентиляции с фильтрацией подаваемого воздуха на участке демонтажа пылесоса, очистку зоны техобслуживания и наличие соответствующих средств индивидуальной защиты.

8.2 Снижение мощности всасывания

В случае снижения мощности всасывания необходимо принять следующие меры:

1. Очистка складчатого фильтра (11): нажмите кнопку (4) («PressClean» см. главу 5.2)
2. Опорожните пылесборник или замените флизелиновый (9) или полиэтиленовый (10) фильтр-мешки.
3. Замените складчатый фильтр (11) или встряхните его, очистите щеткой или снимите и промойте под струей воды, после чего высушите и установите на место (см. главу 8.3).

8.3 Замена складчатого фильтра (11)

- Перед заменой очистите складчатый фильтр (11) еще раз: нажмите кнопку (4) («PressClean» см. главу 5.2).
- Выньте сетевую вилку из розетки. Примите меры по защите от непреднамеренного подключения устройства к э/сети.
- Откройте защелки (6). Снимите верхнюю часть (3) с пылесборника (8).
- см. рис. Д. с. 2. Поверните опорный короб (12) фильтра против часовой стрелки (для расфиксации байонетного затвора) и извлеките. Снимите складчатый фильтр (11).

Бывший в использовании складчатый фильтр сразу поместите в герметичный полиэтиленовый пакет и утилизируйте согласно принятым нормам.

Установите новый складчатый фильтр до упора, убедившись при этом в чистой и надежной посадке фильтра. Задвиньте опорный короб (12) фильтра и поверните его по часовой стрелке (для фиксации байонетного затвора), закрепив таким образом складчатый фильтр.

8.4 Датчик уровня воды

 **ВНИМАНИЕ** — Регулярно очищайте находящийся в опорном коробе (12) фильтра подвижный поплавок и осматривайте его на наличие следов возможных повреждений.

8.5 Проверка технического состояния

Не реже одного раза в год изготовителем или специально подготовленным персоналом должна производиться проверка технического состояния, в частности, проверка фильтра на отсутствие повреждений, проверка герметичности устройства и функционирования контрольного устройства.

При проведении техобслуживания пользователем пылесос необходимо разобрать, очистить и обслужить, насколько это возможно, не подвергая при этом опасности обслуживающий персонал и других лиц.

Меры предосторожности

Рекомендуемые меры безопасности включают в себя очистку перед демонтажем, обеспечение местной принудительной вентиляции с фильтрацией подаваемого воздуха на участке демонтажа пылесоса, очистку зоны техобслуживания и наличие соответствующих средств индивидуальной защиты.

При проведении работ по техобслуживанию или ремонту все загрязненные предметы, которые не могут быть достаточно хорошо очищены, подлежат утилизации. Такие предметы должны быть помещены в герметичные пакеты и утилизированы в соответствии с нормами действующего законодательства по утилизации подобных отходов.



9. Устранение неисправностей

Снижение мощности всасывания

См. указания в главе «Очистка».

- Складчатый фильтр (11) загрязнен? — очистите.
- Флизелиновый фильтр-мешок (9) заполнен? — замените.
- Полиэтиленовый фильтр-мешок (10) заполнен? — замените.
- Пылесборник (8) заполнен? — опорожните.
- Забили насадка, трубки или шланг? — очистите.

Устройство не запускается:

- Сетевая вилка вставлена в розетку?
- Есть напряжение в сети?
- Сетевой кабель в исправном состоянии?
- Крышка устройства правильно закрыта?
- Датчик уровня воды отключился? — опорожните пылесборник; выключите и снова включите пылесос.
- Переключатель (1) в положении «»? - Установите в положение «I». См. главу 5.1.
- Пылесос не включается или не выключается электроинструментом, хотя переключатель (1) установлен в положение «». — вставьте вилку электроинструмента в розетку (2).

 **Не пытайтесь самостоятельно устранить неисправность. Обратитесь в авторизованную мастерскую или в сервисную службу HiKOKI (см. главу 11. «Ремонт»)**

10. Принадлежности

Используйте только оригинальные принадлежности HiKOKI.

За принадлежностями обращайтесь к дилеру.

См. с. 4.

- A Флизелиновый фильтр-мешок
- B Полиэтиленовый фильтр-мешок
- C Всасывающий шланг
- D Насадка
- E Комплект насадок для пола (со вставкой для пола и вставкой для влажной уборки)
- F Круглая щеточная насадка
- G Щелевая насадка
- H Адаптер
- I Трубка
- J Крючок
- K Держатель трубки

11. Ремонт

Со временем все высококачественные электроприборы требуют обслуживания или замены деталей в силу изнашивания. Для обеспечения авторизованной замены деталей обслуживание и ремонт должны выполняться ИСКЛЮЧИТЕЛЬНО АВТОРИЗИРОВАННЫМ СЕРВИСНЫМ ЦЕНТРОМ «HiKOKI».

В случае повреждения сетевого шнура его должен заменить производитель или авторизованный сервисный представитель с работниками похожей квалификации во избежание опасности.

12. Технические характеристики

Пояснения к данным, указанным на с. 3.

Оставляем за собой право на технические изменения.

K	= класс пыли. Согласно EN 60335-2-69.
A	= габаритные размеры
U	= напряжение сети
F	= частота сети
I	= потребляемая мощность
N	= сетевой кабель
P_1	= номинальная потребляемая мощность
p_{U1}	= макс. разрежение (на вентиляторе)
p_{U2}	= макс. разрежение (на воздуходуве)
$V_{l/s1}$	= макс. объемный поток (на вентиляторе)
$V_{l/s2}$	= макс. объемный поток (на воздуходуве)
D_{max1}	= макс. разрежение (на вентиляторе)
D_{max2}	= макс. расход (на воздуходуве)
V	= макс. объем пылесборника
m	= масса (без сетевого кабеля)

Уровень шума по методу A:

L_{pA} = уровень звукового давления

L_{WA} = уровень звуковой мощности

Во время работы уровень шума может превышать 80 дБ(A).



Надевайте защитные наушники!

Результаты измерений получены в соответствии со стандартом EN 60704.

~ Переменный ток

На указанные технические характеристики распространяются допуски, предусмотренные действующими стандартами.

ГАРАНТИЯ

Мы гарантируем соответствие автоматических инструментов NiKOKI нормативным/ национальным положениям. Данная гарантия не распространяется на дефекты или ущерб, возникший вследствие неправильного использования или ненадлежащего обращения, а также нормального износа. В случае подачи жалобы отправляйте автоматический инструмент в неразобранном состоянии вместе с ГАРАНТИЙНЫМ СЕРТИФИКАТОМ, который находится в конце инструкции по обращению, в авторизованный центр обслуживания NiKOKI.

ПРИМЕЧАНИЕ

На основании постоянных программ исследования и развития, NiKOKI оставляют за собой право на изменение указанных здесь технических данных без предварительного уведомления.

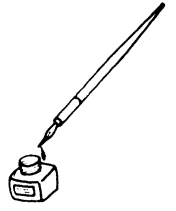

<p>Deutsch</p> <p><u>GARANTIESCHEIN</u></p> <p>① Modell-Nr. ② Serien-Nr. ③ Kaufdatum ④ Name und Anschrift des Kunden ⑤ Name und Anschrift des Händlers (Bitte mit Namen und Anschrift des Handlers abstempeln)</p>	<p>Suomi</p> <p><u>TAKUUTODISTUS</u></p> <p>① Malli nro ② Sarja nro ③ Ostopäivämäärä ④ Asiakkaan nimi ja osoite ⑤ Myyjän nimi ja osoite (Leimaa myyjän nimi ja osoite)</p>
<p>English</p> <p><u>GUARANTEE CERTIFICATE</u></p> <p>① Model No. ② Serial No. ③ Date of Purchase ④ Customer Name and Address ⑤ Dealer Name and Address (Please stamp dealer name and address)</p>	<p>Norsk</p> <p><u>GARANTISERTIFIKAT</u></p> <p>① Modellnr. ② Serienr. ③ Kjøpsdato ④ Kundens navn og adresse ⑤ Forhandlerens navn og adresse (Vennligst stemple forhandlerens navn og adresse)</p>
<p>Français</p> <p><u>CERTIFICAT DE GARANTIE</u></p> <p>① No. de modèle ② No de série ③ Date d'achat ④ Nom et adresse du client ⑤ Nom et adresse du revendeur (Cachet portant le nom et l'adresse du revendeur)</p>	<p>Dansk</p> <p><u>GARANTIBEVIS</u></p> <p>① Modelnummer ② Serienummer ③ Købsdato ④ Kundes navn og adresse ⑤ Forhandlers navn og adresse (Indsæt stempel med forhandlers navn og adresse)</p>
<p>Nederlands</p> <p><u>GARANTIEBEWIJS</u></p> <p>① Modelnummer ② Serienummer ③ Datum van aankoop ④ Naam en adres van de gebruiker ⑤ Naam en adres van de handelaar (Stempel a.u.b. naam en adres vande de handelaar)</p>	<p>Polski</p> <p><u>GWARANCJA</u></p> <p>① Model ② Numer seryjny ③ Data zakupu ④ Nazwa klienta i adres ⑤ Nazwa dealera i adres (Pieczęć punktu sprzedaży)</p>
<p>Italiano</p> <p><u>CERTIFICATO DI GARANZIA</u></p> <p>① Modello ② N° di serie ③ Data di acquisto ④ Nome e indirizzo dell'acquirente ⑤ Nome e indirizzo del rivenditore (Si prega di apporre il timbro con questi dati)</p>	<p>Ελληνικά</p> <p><u>ΠΙΣΤΟΠΟΙΗΤΙΚΟ ΕΓΓΥΗΣΗΣ</u></p> <p>① Αρ. Μοντέλου ② Αύξων Αρ. ③ Ημερομηνία αγοράς ④ Όνομα και διεύθυνση πελάτη ⑤ Όνομα και διεύθυνση μεταπωλητή (Παρακαλούμε να χρησιμοποιηθεί σφραγίδα)</p>
<p>Español</p> <p><u>CERTIFICADO DE GARANTÍA</u></p> <p>① Número de modelo ② Número de serie ③ Fecha de adquisición ④ Nombre y dirección del cliente ⑤ Nombre y dirección del distribuidor (Se ruega poner el sello del distribuidor con su nombre y dirección)</p>	<p>Magyar</p> <p><u>GARANCIA BIZONYLAT</u></p> <p>① Típusszám ② Sorozatszám ③ A vásárlás dátuma ④ A Vásárló neve és címe ⑤ A Kereskedő neve és címe (Kérjük ide elhelyezni a Kereskedő nevének és címének pecsétjét)</p>
<p>Português</p> <p><u>CERTIFICADO DE GARANTIA</u></p> <p>① Número do modelo ② Número do série ③ Data de compra ④ Nome e morada do cliente ⑤ Nome e morada do distribuidor (Por favor, carimbe o nome e morada do distribuidor)</p>	<p>Русский</p> <p><u>ГАРАНТИЙНЫЙ СЕРТИФИКАТ</u></p> <p>① Модель № ② Серийный № ③ Дата покупки ④ Название и адрес заказчика ⑤ Название и адрес дилера (Пожалуйста, внесите название и адрес дилера)</p>
<p>Svenska</p> <p><u>GARANTICERTIFIKAT</u></p> <p>① Modellnr ② Serienr ③ Inköpsdatum ④ Kundens namn och adress ⑤ Försäljarens namn och adress (Stämpla försäljarens namn och adress)</p>	

HIKOKI

①	
②	
③	
④	
⑤	



Hikoki Power Tools Deutschland GmbH

Siemensring 34, 47877 Willich, Germany
Tel: +49 2154 49930
Fax: +49 2154 49930
URL: <http://www.hikoki-powertools.de>

Hikoki Power Tools Netherlands B.V.

Brabanthaven 11, 3433 PJ Nieuwegein, The Netherlands
Tel: +31 30 6084040
Fax: +31 30 6067266
URL: <http://www.hikoki-powertools.nl>

Hikoki Power Tools (U.K.) Ltd.

Precedent Drive, Rooksley, Milton Keynes, MK 13, 8PJ,
United Kingdom
Tel: +44 1908 660663
Fax: +44 1908 606642
URL: <http://www.hikoki-powertools.uk>

Hikoki Power Tools France S.A.S.

Parc de l'Eglantier 22, rue des Cerisiers, Lisses-C.E. 1541,
91015 EVRY CEDEX, France
Tel: +33 1 69474949
Fax: +33 1 60861416
URL: <http://www.hikoki-powertools.fr>

Hikoki Power Tools Belgium N.V./S.A.

Koningin Astridlaan 51, B-1780 Wommel, Belgium
Tel: +32 2 460 1720
Fax: +32 2 460 2542
URL: <http://www.hikoki-powertools.be>

Hikoki Power Tools Italia S.p.A

Via Piave 35, 36077, Altavilla Vicentina (VI), Italy
Tel: +39 0444 548111
Fax: +39 0444 548110
URL: <http://www.hikoki-powertools.it>

Hikoki Power Tools Ibérica, S.A.

C/ Puigbarral, 26-28, Pol. Ind. Can Petit, 08227 Terrassa
(Barcelona), Spain
Tel: +34 93 735 6722
Fax: +34 93 735 7442
URL: <http://www.hikoki-powertools.es>

Hikoki Power Tools Österreich GmbH

IndustrieZentrum NÖ –Süd, Straße 7, Obj. 58/A6 2355
Wiener Neudorf, Austria
Tel: +43 2236 64673/5
Fax: +43 2236 63373
URL: <http://www.hikoki-powertools.at>

Hikoki Power Tools Norway AS

Kjeller Vest 7, N-2007 Kjeller, Norway
Tel: (+47) 6692 6600
Fax: (+47) 6692 6650
URL: <http://www.hikoki-powertools.no>

Hikoki Power Tools Sweden AB

Rotebergsvagen 2B SE-192 78 Sollentuna, Sweden
Tel: (+46) 8 598 999 00
Fax: (+46) 8 598 999 40
URL: <http://www.hikoki-powertools.se>

Hikoki Power Tools Denmark A/S

Lillebaeltsvej 90, 6715 Esbjerg N, Denmark
Tel: (+45) 75 14 32 00
Fax: (+45) 75 14 36 66
URL: <http://www.hikoki-powertools.dk>

Hikoki Power Tools Finland Oy

Tupalankatu 9, 15680 Lahti, Finland
Tel: (+358) 20 7431 530
Fax: (+358) 20 7431 531
URL: <http://www.hikoki-powertools.fi>

Hikoki Power Tools Hungary Kft.

1106 Bogáncsvirág u.5-7, Budapest, Hungary
Tel: +36 1 2643433
Fax: +36 1 2643429
URL: <http://www.hikoki-powertools.hu>



Hikoki Power Tools Polska Sp. z o. o.

ul. Gierdziejewskiego 1
02-495 Warszawa, Poland
Tel: +48 22 863 33 78
Fax: +48 22 863 33 82
URL: <http://www.hikoki-narzedzia.pl>

Hikoki Power Tools RUS L.L.C.

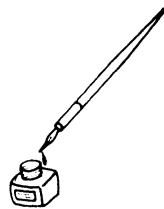
Kashirskoe Shosse 41, bldg. 2, 115409, Moscow, Russia
Tel: +7 495 727 4460
Fax: +7 495 727 4461
URL: <http://www.hikoki-powertools.ru>



<p>Deutsch</p> <p>EG-KONFORMITÄTSERKLÄRUNG</p> <p>Wir erklären in alleiniger Verantwortung, dass der durch den Typ und den spezifischen Identifizierungscode *1) identifizierte Nass-, Trockensauger allen einschlägigen Bestimmungen der Richtlinien *2) und Normen *3) entspricht. Technische Unterlagen unter *4) – Siehe unten.</p> <p>Die Leitung der repräsentativen Behörde für europäische Normen und Richtlinien ist berechtigt, die technischen Unterlagen zusammenzustellen.</p> <p>Die Erklärung gilt für die an dem Produkt angebrachte CE-Kennzeichnung.</p>	<p>Italiano</p> <p>DICHIARAZIONE DI CONFORMITÀ CE</p> <p>Dichiariamo sotto la nostra esclusiva responsabilità che l'aspiratore, identificato dal tipo e dal codice identificativo specifico *1), è conforme a tutti i requisiti delle direttive *2) e degli standard *3). Documentazione tecnica presso *4) – Vedere sotto.</p> <p>Il gestore delle norme europee presso l'ufficio di rappresentanza in Europa è autorizzato a compilare il fascicolo tecnico.</p> <p>La dichiarazione è applicabile ai prodotti cui sono applicati i marchi CE.</p>
<p>English</p> <p>EC DECLARATION OF CONFORMITY</p> <p>We declare under our sole responsibility that Dust Extractor, identified by type and specific identification code *1), is in conformity with all relevant requirements of the directives *2) and standards *3). Technical file at *4) – See below.</p> <p>The European Standard Manager at the representative office in Europe is authorized to compile the technical file.</p> <p>The declaration is applicable to the product affixed CE marking.</p>	<p>Español</p> <p>DECLARACIÓN DE CONFORMIDAD DE LA CE</p> <p>Declaramos bajo nuestra única responsabilidad que el Aspirador, identificado por tipo y por código de identificación específico *1), está en conformidad con todas las disposiciones correspondientes de las directivas *2) y de las normas *3). Documentación técnica en *4) – Ver a continuación.</p> <p>El Director de Normas Europeas en la oficina de representación en Europa está autorizado para elaborar el expediente técnico.</p> <p>La declaración se aplica al producto con marcas de la CE.</p>
<p>Français</p> <p>DECLARATION DE CONFORMITE CE</p> <p>Nous déclarons sous notre entière responsabilité que l'aspirateur eau & poussières, identifié par le type et le code d'identification spécifique *1) est en conformité avec toutes les exigences applicables des directives *2) et des normes *3). Dossier technique en *4) - Voir ci-dessous.</p> <p>Le Gestionnaire des normes européennes du bureau de représentation en Europe est autorisé à constituer le dossier technique.</p> <p>Cette déclaration s'applique aux produits désignés CE.</p>	<p>Português</p> <p>DECLARAÇÃO DE CONFORMIDADE CE</p> <p>Declaramos, sob nossa única e inteira responsabilidade, que Aspirador, identificado por tipo e código de identificação específico *1), está em conformidade com todos os requerimentos relevantes das diretivas *2) e normas *3). Ficheiro técnico em *4) – Consulte abaixo.</p> <p>O Gestor de Normas Europeias no escritório de representação na Europa está autorizado a compilar o ficheiro técnico.</p> <p>A declaração aplica-se aos produtos com marca CE.</p>
<p>Nederlands</p> <p>EC VERKLARING VAN CONFORMITEIT</p> <p>Wij verklaren onder onze eigen verantwoordelijkheid dat Nat-droog stofzuiger, geïdentificeerd door het type en de specifieke identificatiecode*1), voldoet aan alle relevante bepalingen van de richtlijnen*2) en normen*3). Technische documentatie bij*4) – zie onder.</p> <p>De Europese Normen Manager bij de vertegenwoordiging in Europa is gemachtigd om het technische dossier samen te stellen.</p> <p>Deze verklaring is van toepassing op producten voorzien van de CE-markeringen.</p>	<p>Svenska</p> <p>EG-DEKLARATION BETRÄFFANDE LIKFORMIGHET</p> <p>Vi förklarar på eget ansvar att denna industridammsugare, identifierad enligt typ och särskild identifikationskod *1), överensstämmer med alla relevanta krav i direktiven *2) och standarderna *3). Teknisk fil enligt *4) – Se nedan.</p> <p>Den europeiska standardansvariga på representationskontoret i Europa är auktoriserad att sammanställa den tekniska filen.</p> <p>Denna försäkran gäller för produkten med tillhörande CE-märkning.</p>
<p>*1) RP250YDL C355053R RP300YDL C355054R</p> <p>*2) 2006/42/EC, 2014/30/EU, 2011/65/EU</p> <p>*3) EN60335-1:2012+A11:2014 EN60335-2-69:2012 EN55014-1:2006+A1:2009+A2:2011 EN55014-2:1997+A1:2001+A2:2008 EN61000-3-2:2014 EN61000-3-3:2013</p>	
<p>*4) Representative office in Europe Hikoki Power Tools Deutschland GmbH Siemensring 34, 47877 Willich, Germany</p> <p>Head office in Japan Koki Holdings Co., Ltd. Shinagawa Intercity Tower A, 15-1, Konan 2-chome, Minato-ku, Tokyo, Japan</p> <p>29. 6. 2018 Naoto Yamashiro European Standard Manager</p> <p> 29. 6. 2018  A. Nakagawa Corporate Officer</p>	

<p>Suomi</p> <p>EY-ILMOITUS YHDENMUKAISUUDESTA</p> <p>Vakuutamme yksinomisella vastuullamme, että pölynimuri, joka identifioidaan tyyppiin ja erityisen tunnistuskoodiin *1) perusteella, on kaikkien direktiivien *2) ja standardien *3) asiaankuuluvien vaatimusten mukainen. Tekninen tiedosto kohdassa *4) – katso alta.</p> <p>Eurooppalaisten standardien hallintaelin Euroopan edustustossa on valtuutettu kokoamaan teknisen tiedoston.</p> <p>Ilmoitus on sovellettavissa tuotteeseen kiinnitettyyn CE-merkintään.</p>	<p>Ελληνικά</p> <p>ΕΚ ΔΗΛΩΣΗ ΕΝΑΡΜΟΝΙΣΜΟΥ</p> <p>Δηλώνουμε με αποκλειστική μας ευθύνη ότι ο Αντάπτορας σκόνης, ο οποίος προσδιορίζεται από τον τύπο και ειδικό αναγνωριστικό κωδικό *1), είναι σύμφωνος με όλες τις σχετικές απαιτήσεις των Οδηγιών *2) και στα σχετικά πρότυπα *3). Τεχνικό Αρχείο στο *4) – Δείτε παρακάτω.</p> <p>Ο Διαχειριστής Ευρωπαϊκών Προτύπων στο γραφείο εκπροσώπησης στην Ευρώπη είναι εξουσιοδοτημένος για τη σύνταξη του τεχνικού φακέλου.</p> <p>Η δήλωση ισχύει μόνο για το προϊόν που είναι τοποθετημένη σήμανση CE.</p>
<p>Norsk</p> <p>EF'S ERKLÆRING OM OVERENSSTEMMELSE</p> <p>Vi erklærer på eget ansvar at støvsuger, identifisert etter type og spesifikk identifikasjonskode *1), er i samsvar med alle relevante krav i direktiver *2) og standarder *3). Teknisk fil under *4) - Se nedenfor.</p> <p>Styret for europeiske standarder ved representantkontoret i Europa er autorisert til å compilere den tekniske filen.</p> <p>Erklæringen gjelder for CE-merket på produktet.</p>	<p>Magyar</p> <p>EK MEGFELELŐSÉGI NYILATKOZAT</p> <p>A kizárólagos felelősségünkre kijelentjük, hogy a Ipari porszívó, mely típus és egyedi azonosító kód *1) alapján azonosított, megfelel az irányelvek vonatkozó követelményeinek *2) és szabványainak *3). Műszaki fájl a *4) - Lásd alább.</p> <p>Az EU képviseleti iroda európai szabványügyi menedzsere jogosult a műszaki dokumentáció összeállítására.</p> <p>Jelen nyilatkozat a terméken feltüntetett CE jelzésre vonatkozik.</p>
<p>Dansk</p> <p>EF-OVERENSSTEMMELSESERKLÆRING</p> <p>Vi erklærer os fuldstændige ansvarlige for, at industri støvsuger, identificeret ved type og specifik identifikationskode *1), er i overensstemmelse med alle relevante krav i direktiverne *2) og standarderne *3). Teknisk fil i *4) – Se nedenfor.</p> <p>Lederen af europæiske standarder på repræsentationskontoret i Europa er bemyndiget til at compilere den tekniske fil.</p> <p>Erklæringen gælder produktet, der er mærket med CE.</p>	<p>Русский</p> <p>ДЕКЛАРАЦИЯ СООТВЕТСТВИЯ ЕС</p> <p>Мы с полной ответственностью заявляем, что промышленный пылесос, идентифицируемый по типу и соответствующему идентификационному коду *1), отвечает всем соответствующим требованиям директив *2) и стандартов *3). Техническая документация в *4) – см. ниже.</p> <p>Менеджер по европейским стандартам в представительстве в Европе уполномочен составлять техническую документацию.</p> <p>Данная декларация относится к изделиям, на которых имеется маркировка CE.</p>
<p>Polski</p> <p>DEKLARACJA ZGODNOŚCI Z WE</p> <p>Oświadczamy na własną wyłączną odpowiedzialność, że Odkurzacz podanego typu i oznaczony unikalnym kodem identyfikacyjnym *1) jest zgodny z wszystkimi właściwymi wymogami dyrektyw *2) i norm *3). Dokumentacja techniczna w *4) – Patrz poniżej.</p> <p>Menedżer Norm Europejskich przedstawicielstwa firmy w Europie jest upoważniony do sporządzenia dokumentacji technicznej.</p> <p>Niniejsza deklaracja ma zastosowanie do produktu opatrzonego znakiem CE.</p>	
<p>*1) RP250YDL C355053R RP300YDL C355054R</p> <p>*2) 2006/42/EC, 2014/30/EU, 2011/65/EU</p> <p>*3) EN60335-1:2012+A11:2014 EN60335-2-69:2012 EN55014-1:2006+A1:2009+A2:2011 EN55014-2:1997+A1:2001+A2:2008 EN61000-3-2:2014 EN61000-3-3:2013</p>	
<p>*4) Representative office in Europe Hikoki Power Tools Deutschland GmbH Siemensring 34, 47877 Willich, Germany</p> <p>Head office in Japan Koki Holdings Co., Ltd. Shinagawa Intercity Tower A, 15-1, Konan 2-chome, Minato-ku, Tokyo, Japan</p>	<p>29. 6. 2018 Naoto Yamashiro European Standard Manager</p> <p>29. 6. 2018  A. Nakagawa Corporate Officer</p> 