



PRESENTATION

**Références produits : 670.0000-1 (IPS2 GSM SIM) - 670.1000-1 (IPS2 GSM SIM EXTERIEUR)
620.4200 (PACK SIM IPS2) - 620.4300 (PACK SIM IPS2 EXT)**

L'IPS2 GSM SIM permet le raccordement jusqu'à deux portiers sur le réseau mobile. Cette interface offre les fonctionnalités suivantes :

- Gestion de 1 ou 2 portiers de rue, gamme CAPH / XLESS permettant de répondre à la loi d'accessibilité aux personnes handicapés dans les ERP et IOP
- Gestion des claviers des portiers, pour la numérotation directe ou abrégée, la saisie d'un code d'accès (fonction clavier à code)
- Commande d'ouverture de gâche par SMS
- Renvoi d'appel
- Numérotation abrégée
- 7 messages vocaux
- Réduction du bruit ambiant

Grâce à ces fonctions, l'interface IPS2 GSM SIM et les portiers XLESS permettent de répondre aux applications de contrôle d'accès phonique, de bornes d'appel, ...

VERSIONS



670.0000-1 (IPS2 GSM SIM)



670.1000-1 (IPS2 GSM SIM EXTERIEUR)

OPTION

- Référence 670.1500 : Antenne déportée équipée d'un câble de raccordement de 10m

Ce matériel doit être installé et utilisé conformément aux directives de ce document

RACCORDEMENT

FR

EN

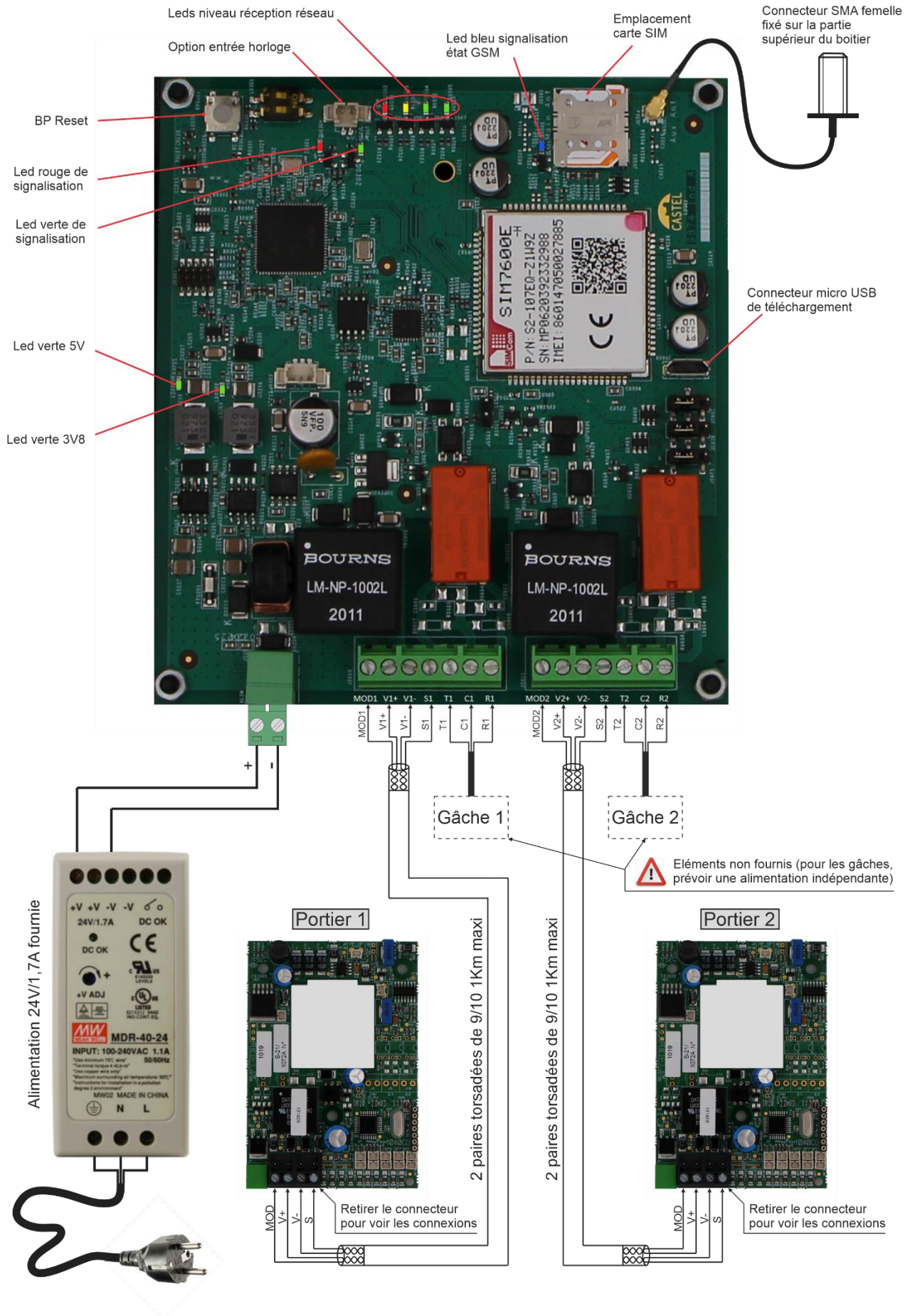

Raccordement de l'alimentation 24V (fournie)

Raccordement sur bornier 2 points, l'interface est fournie avec une alimentation rail DIN 24V/1,7A.



Elle est exclusivement réservée à l'alimentation de l'interface IPS2 GSM SIM.

Raccordement des portiers 1 et 2

Raccordement sur bornier 4 points avec liaison fil à fil, 2 paires torsadées de 9/10 + drain du câble à la masse en un point côté IPS2.

1 paire pour "MOD 1" et "+V", 1 paire pour "-V" et "S" + drain raccordé sur "-V" côté IPS.

↳ 1Km maximum pour les portiers sans vidéo.

Raccordement des gâches 1 et 2

Raccordement sur bornier 3 points fournissant Contact "Cn", Repos "Rn" et Travail "Tn".

Raccordement de l'antenne

Raccordement sur connecteur SMA femelle

Carte SIM

Déjà en place dans l'IPS2 GSM SIM



Raccordement de l'option entrée horloge

Raccordement à l'aide du cordon deux points fourni.

Entrée de type TOR permettant le raccordement d'un contact sec (ne pas appliquer de tension). Pour être activée, l'entrée doit être raccordée à la masse.

FONCTIONS

Préambule :

Les fonctions du système sont liées aux modèles de portiers raccordés à l'interface IPS2 GSM SIM. D'une manière générale, elles dépendent de la présence ou non des boutons d'appel ou du clavier à code.

Fonctions disponibles sur les portiers :

- Bouton d'appel :

Permet l'appel direct à partir du portier d'un correspondant, par composition automatique de son numéro de téléphone. Chaque bouton dispose d'un numéro d'appel et chaque portier comporte au maximum 4 boutons. Avec sa capacité de raccordement de 2 portiers, l'IPS2 GSM SIM permet donc au maximum l'appel direct de 8 numéros.

- Renvoi d'appel :

Lors d'un appel infructueux (ligne occupée, pas de décroché de l'appelant), il peut être réacheminé vers un deuxième téléphone grâce à la programmation d'un numéro de renvoi. Chaque portier de l'interface IPS2 GSM SIM dispose d'un numéro de renvoi, celui-ci étant commun à tous les appels effectués à partir du portier.

- Clavier :

Le clavier des portiers permet de remplir 2 fonctions :

Il autorise l'ouverture directe de la gâche électrique associée au portier, par composition d'un code de 1 à 6 chiffres. 4 codes peuvent être programmés sur chaque portier de l'interface IPS2 GSM SIM.

Il permet l'appel d'un correspondant, par numérotation directe de son n° de téléphone ou par composition d'un des numéros abrégés paramétrés dans l'interface IPS2 GSM SIM.

Fonctions disponibles sur les téléphones :

- Réponse à un appel :

Sur décroché, le téléphone assure la liaison phonique full duplex avec le portier,

Il autorise l'ouverture d'une gâche électrique, par composition d'un code sur les touches de son clavier,

Il permet l'identification du portier appelant.

- Fonction SMS :
 - ↳ Pour commander les relais de gâches
 - ↳ Pour programmer l'interface IPS2 GSM SIM

Fonctions disponibles sur l'IPS2 GSM SIM :

- Gâches :
 - ↳ Contact sec Commun-Repos-Travail 42,4VAC/60VDC/5A/150VA
 - ↳ Temps de commutation ajustable de 1 à 99 secondes.

- Remise à zéro de la mémoire :

Un bouton poussoir à l'intérieur de l'interface IPS2 GSM SIM permet de remettre à zéro l'ensemble de sa programmation en cas de perte d'un code d'ouverture de gâche ou du code d'accès à la programmation. Pour remettre la mémoire à l'état usine, il suffit d'appuyer sur le bouton « Reset », mettre sous tension l'interface IPS2 GSM SIM tout en maintenant appuyé le bouton, jusqu'à ce que les LED verte et rouge de « signalisation état » s'allument fixe (environ 15s).

Attention, cette action n'efface pas la liste blanche. L'effacement de la liste blanche s'effectue par commande DTMF.

- LED verte de signalisation état :
 - ↳ Eteinte : en cours de démarrage
 - ↳ Allumée : mode normal
 - ↳ Clignotement lent : option entrée horloge validée, mode jour
 - ↳ Clignotement rapide : option entrée horloge validée, mode nuit
- LED rouge de signalisation état (En cours de communication) :
 - ↳ Eteinte : carte en cours d'initialisation, fonctions GSM SIM non disponible
 - ↳ Clignotement lent : Au repos, IPS2 et fonctions GSM SIM opérationnelles
 - ↳ Clignotement rapide : en cours de communication

- 4 LED indiquant le niveau réception réseau :

- ↳  Chenillard : carte en cours de démarrage
- ↳  Aucun réseau disponible
- ↳  Réception faible
- ↳  Réception moyenne
- ↳  Réception correcte
- ↳  Réception maximum

- LED bleue de signalisation état GSM SIM :

- ↳ Eteinte : non démarré
- ↳ Allumée : en recherche de réseau
- ↳ Clignotement lent : en cours de transmission de données, connecté réseau 4G
- ↳ Clignotement rapide : connecté réseau 2G/3G

- Entrée « Horloge » :

- ↳ Cette option permet de commander, suite à un appel, la liaison téléphonique avec un téléphone distant selon l'état de l'entrée horloge donnant deux modes : entrée activée : mode jour / entrée désactivée mode nuit (appel du numéro du portier 1 = "mode jour", appel du numéro du portier 2 = "mode nuit") Cette option ne supporte qu'un seul portier de rue de la gamme CASTEL.

Dans la programmation de l'interface IPS2 GSM SIM, le portier 1 correspond au « mode jour » et le portier 2 « au mode nuit ».

INSTALLATION

FR

EN

670.0000-1 (IPS2 GSM SIM)

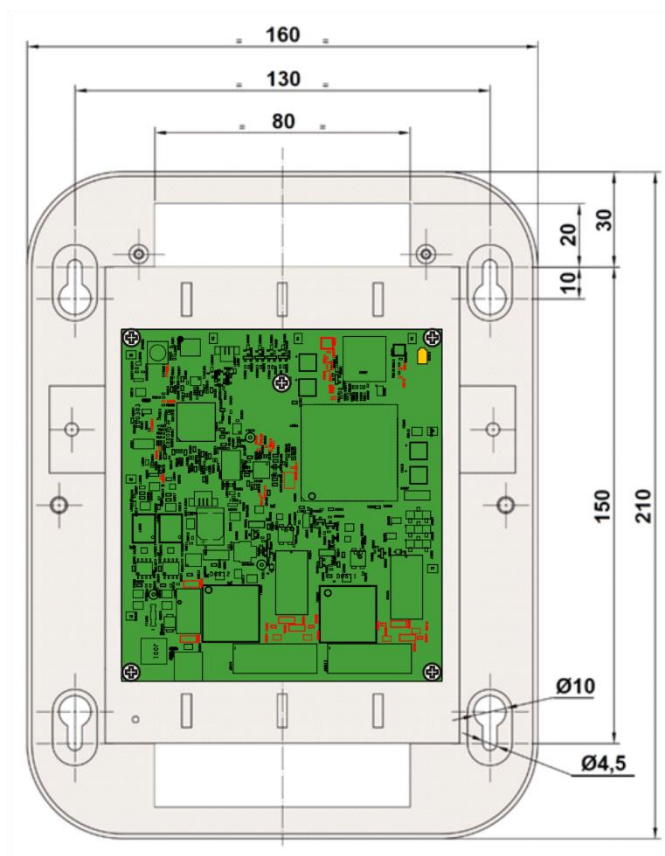

670.1000-1 (IPS2 GSM SIM EXTERIEUR)

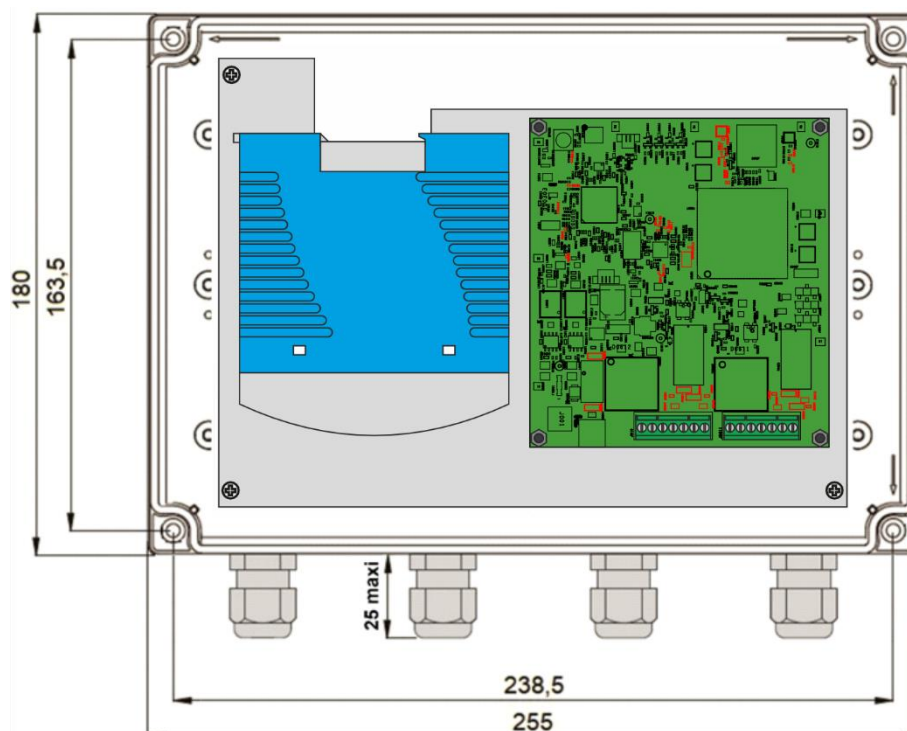

Pour garantir une bonne étanchéité, utiliser les bouchons fournis, pour boucher les presses étoupes inutilisés.

PROGRAMMATION

Généralité

La programmation de l'interface IPS2 GSM SIM s'effectue soit :

- ↳ Par SMS
- ↳ A partir de l'outil d'aide à la programmation en suivant le lien <https://ips2gsm.castel.fr> ou en scannant le QR Code



Uniquement sur un smartphone Android ou IOS



Voir le manuel d'activation et de programmation de l'IPS2 GSM SIM réf. 600-0204

CARACTERISTIQUES TECHNIQUES

Conformités aux directives européennes

- 2014/53/UE : RED
- 2001/95/EC : Sécurité
- 2014/30/UE : CEM
- 2017/2102/UE : RoHS 3
- 2014/35/UE : Basse Tension

Conformités aux normes européennes

- EN 55032 : Emissions CEM
- EN 55035 : Immunité CEM
- EN 55024 : Immunité CEM
- EN 62368-1 : Sécurité des personnes – Sécurité électrique
- EN 61000-6-1, 4-2, 4-3, 4-4 : Immunité CEM
- EN 61000-6-3 : Emissions CEM

Caractéristiques mécaniques version standard

- Degré de protection IP30 selon EN 60529,
- Boîtier plastique ABS ULV0.
- Dessus ouvrant par 2 vis,
- Fixation murale,
- Dimensions hors antenne :
H 210mm x L 160mm x P 80mm.
- Poids : 0,42kg.

Caractéristiques mécaniques version extérieur

- Degré de protection IP65 selon EN 60529
- Boîtier plastique ABS UL 94 HB
- Dessus ouvrant par 4 vis
- Fixation murale
- Dimensions hors antenne :
H 180mm x L 255mm x P 100mm
- Poids: 1,14kg

Caractéristiques électriques générales

- Température de fonctionnement : 0° à +50°C,
- Température de stockage : -20° à +70°C,
- Alimentation : 24 à 30VDC
- Consommation au démarrage : 7,1W
- Consommation au repos : 2,55W
- Consommation en phonie : 4,65W
- Consommation en phonie + 2 gâches : 4,93W

Relais de gâches

- 2 sorties relais libres de potentiel
- Pouvoir de coupure des relais
42,4VAC/60VDC/5A/150VA

Caractéristiques électriques Alimentation fournie

- Tension primaire : 230VAC fréquence
50/60Hz
- Tension de sortie : 24 à 30VDC
- Courant : 1,7A
- Puissance : 40,8W
- Peut être installée sur rail DIN 35/7,5 ou
35/15
- Dimensions : 100mm X 40mm X 90mm
- Poids : 0,3kg

CONDITIONS GÉNÉRALES SPÉCIFIQUES A LA FRANCE MÉTROPOLITAINE

FR

EN



CONDITIONS GÉNÉRALES DE NOTRE OFFRE D'INTERPHONIE XLESS FORFAIT PRÉPAYÉ JUSQU'À 10 ANS

1. CADRE CONTRACTUEL

1.1 Notre offre prépayée (ci-après l'Offre) est commercialisée à nos clients professionnels (ci-après le(s) Professionnel(s)) en vue de son installation chez leurs clients (ci-après les Clients).

1.2 Les présentes conditions générales font partie intégrante des dispositions contractuelles entre CASTEL et le Professionnel encadrant la fourniture des Services définis à l'article 2 (ci-après, le « Contrat »). Les conditions générales de vente de CASTEL sont par ailleurs applicables à la vente du Matériel défini à l'article 2 sous réserve des dispositions contraaires des présentes conditions qui prévalent.

Toute commande passée à CASTEL pour la fourniture des Services entraîne l'acceptation pleine et entière des termes du Contrat qui prévalent sur toutes conditions émanant du Professionnel ou sur tout autre document non accepté expressément par CASTEL. Aucune tolérance sur l'application des dispositions du Contrat ne peut être interprétée comme valant renonciation de CASTEL à s'en prévaloir ultérieurement.

1.3 Il appartient au Professionnel de porter les termes du Contrat à la connaissance de ses Clients et de s'assurer, sous sa responsabilité, qu'ils contribueront au respect du Contrat par le Client.

2. CONTRAT

2.1 L'Offre comprend :

- Une interphase GSM

- Un abonnement permettant des communications en France Métropolitaine pour une durée de 10 ans max ou 160 heures de communication.

L'Offre permet :

- La mise en relation audio de l'interface (GSM) au téléphone (filaire ou mobile) du Client et le pilotage de l'ouverture de la porte.

2.2 L'Offre ne permet l'accès aux Services que dans les zones de couverture des réseaux GSM. Lorsque la zone n'est pas couverte par le réseau, aucune fonction est assurée.

2.3 L'interface (GSM) achetée par le Professionnel ne peut être cédée, louée, prêtée, démontée ou donnée en gage sous quelque forme que ce soit par le Professionnel ou par le Client. L'interface (GSM) doit être exclusivement affectée aux Services et ne peut faire l'objet d'un autre usage sous peine de résiliation aux frais du Professionnel. Le Professionnel assure la garde l'interface à compter de sa livraison.

Il assumera toute charge relative à son entretien et le coût de réparation ou du remplacement en cas de vol, perte ou destruction non imputables à CASTEL. Il appartient dès lors au Professionnel d'informer son Client de ces obligations et, plus généralement, de l'ensemble des conditions de l'Offre et des Services auquel elle donne accès.

3. CONDITIONS D'INSTALLATION SUR SITE

Le Professionnel garantit à CASTEL qu'il est investi par ses Clients du pouvoir, de l'autorité et de la capacité nécessaires à l'installation du Matériel sur le Site et à l'activation du Service.

4. ACCÈS AUX SERVICES

Le Professionnel fait son affaire personnelle de l'installation du Matériel sur le Site, laquelle est effectuée à ses frais et risques.

Les Services sont activés dans un délai maximum de cinq (5) jours ouvrés. Cette demande d'activation est réalisée :

- Soit par appel aux services techniques CASTEL pour transmission des informations nécessaires à l'activation du service au 02.41.40.41.42 (aux horaires et jours d'ouverture).

- Soit par email pour transmission des informations nécessaires à l'activation du service à l'adresse activexless@castel.fr

L'activation des Services est subordonnée au complet paiement du prix de l'Offre.

Le module de transmission associé à l'interface GSM dispose d'un numéro d'abonnement unique qui permet au Client d'accéder à la totalité des Services souscrits.

La mise en œuvre des Services nécessite la constitution par le Client d'une base de données complète comprenant le numéro d'abonnement unique ainsi que le numéro de téléphone (fixe ou mobile) des clients contactés pour chaque bouton.

5. DURÉE

5.1 La vente du Matériel compris dans l'Offre est instantanée et définitive, le transfert de propriété intervenant dès le paiement du prix complet à CASTEL.

5.2 Le Contrat et l'accès aux Services qu'il permet est à durée déterminée à compter de l'activation des Services pour une période de 10 (dix) ans ou 160 heures de communication en France Métropolitaine, premier terme échu.

Au terme de cette période initiale, le Contrat pourra être reconduit (nous consulter pour la formule de réabonnement).

6. SUSPENSION

CASTEL peut suspendre les Services sans indemnisation du Professionnel en cas d'utilisation du Service et/ou du Matériel non conforme aux termes du Contrat.

7. PRIX - RÉGLEMENT

En contrepartie des Services, le Professionnel doit payer lors de la souscription de l'Offre un prix global forfaitaire sur la base du tarif de CASTEL en vigueur. Ce prix intègre l'accès aux Services pour une période de 10 ans max ou 160 heures de communication en France Métropolitaine.

8. GARANTIES ET RESPONSABILITÉS

La responsabilité de CASTEL ne pourra être recherchée en cas de force majeure telle que définie par la jurisprudence ou pour tout autre motif indépendant de sa volonté tels que grèves, conflits sociaux, sinistres, accidents, interruption des prestations de services résultant de la défaillance des opérateurs de téléphonie ou d'accès Internet.

La responsabilité de CASTEL ne pourra pas non plus être engagée :

- en cas de mauvaise utilisation et/ou installation du Matériel et/ou des Services/d'usage du Matériel et/ou des Services non conformes au descriptif de l'Offre ou au Contrat ;

- en cas de rupture des fonctions d'interphonie imputable aux périphériques liés à ces fonctions et notamment porte d'accès, serrures, alimentation électrique ;

- dans le cas où le Site du Client se situe dans une zone géographique non couverte par les opérateurs de téléphonie ;

- en cas de défaillance des Services liée à une erreur de saisie de la base de données ou du caractère incomplet des données saisies dans la base de données. La responsabilité de CASTEL est limitée au prix des Services payés par le Professionnel au prorata de la durée d'indisponibilité ou de dysfonctionnement par rapport à la durée de l'Offre. CASTEL est responsable uniquement des dommages directs causés par le Matériel et/ou les Services à l'exclusion de tous les dommages indirects ou consécutifs tels que perte de chiffre d'affaires, perte de marge, préjudice d'image.

9. CONSÉQUENCES DE LA FIN DU CONTRAT

A la fin du contrat, CASTEL cessera de fournir les Services. L'interface GSM sera désactivée et l'installation ne sera plus fonctionnelle pour l'interphonie utilisant les réseaux GSM.

La fin des Services signifie par ailleurs la perte des services suivants :

- Réception des appels
- Ouverture de porte à distance

10. CONFIDENTIALITÉ

Les Parties s'engagent à réserver un traitement confidentiel aux informations qui seront communiquées dans le cadre du Contrat. Les Parties s'engagent, durant toute la durée d'application du Contrat et après sa résiliation, à :

- Ne pas divulguer d'une manière quelconque à des tiers les informations confidentielles.

- Prendre toute mesure notamment auprès de leur personnel, par contrat et/ou par tout autre moyen approprié, afin de satisfaire à leur obligation de confidentialité.

- Ne pas utiliser d'informations confidentielles dans un autre but que l'exécution du Contrat.

L'obligation de confidentialité survivra aussi longtemps que les informations confidentielles ne seront pas tombées dans le domaine public.

Le Client autorise expressément CASTEL à mentionner son nom à titre de référence sur ses supports de communication.

11. DROIT APPLICABLE - LITIGES

Le Contrat est soumis à la loi française.

En cas de litige, les parties s'efforceront de le régler amiablement. A défaut d'accord amiable, il est expressément attribué compétence au Tribunal de Commerce de SAUMUR, y compris en cas de pluralité de défendeurs, d'appel en garantie et quel que soit le mode de paiement.



Xless
Interphonie sans fil

@CASTEL - Novembre 2022

604-0112A - CGV Interphonie XLESS
- Page 1 / 1



Protection de l'environnement :

Éliminez ce produit conformément aux règlements sur la préservation de l'environnement.



PRESENTATION

Product references: 670.0000-1 (IPS2 GSM SIM) - 670.1000-1 (IPS2 GSM SIM OUTDOOR)
620.4200 (PACK SIM IPS2) - 620.4300 (PACK SIM IPS2 OUTDOOR)

The IPS2 GSM SIM allows the connection of up to two intercoms to the mobile network. This interface offers the following features:

- Management of 1 or 2 door entry systems, CAPH / XLESS range, enabling compliance with the law on accessibility for disabled persons in ERP and IOP
- Management of intercoms keypads, for direct or abbreviated dialling, entry of an access code (keypad function)
- Door opener control by SMS
- Call forwarding
- Abbreviated dialling
- 7 voice messages
- Ambient noise reduction

Thanks to these functions, the IPS2 GSM SIM interface and XLESS intercoms can be used for applications such as voice access control, call stations, ...

VERSIONS



670.0000-1 (IPS2 GSM SIM)



670.1000-1 (IPS2 GSM SIM OUTDOOR)

OPTION

- Reference 670.1500: Remote antenna with 10m connection cable

This equipment must be installed and used in accordance with the guidelines in this document

CONNECTION

FR

EN

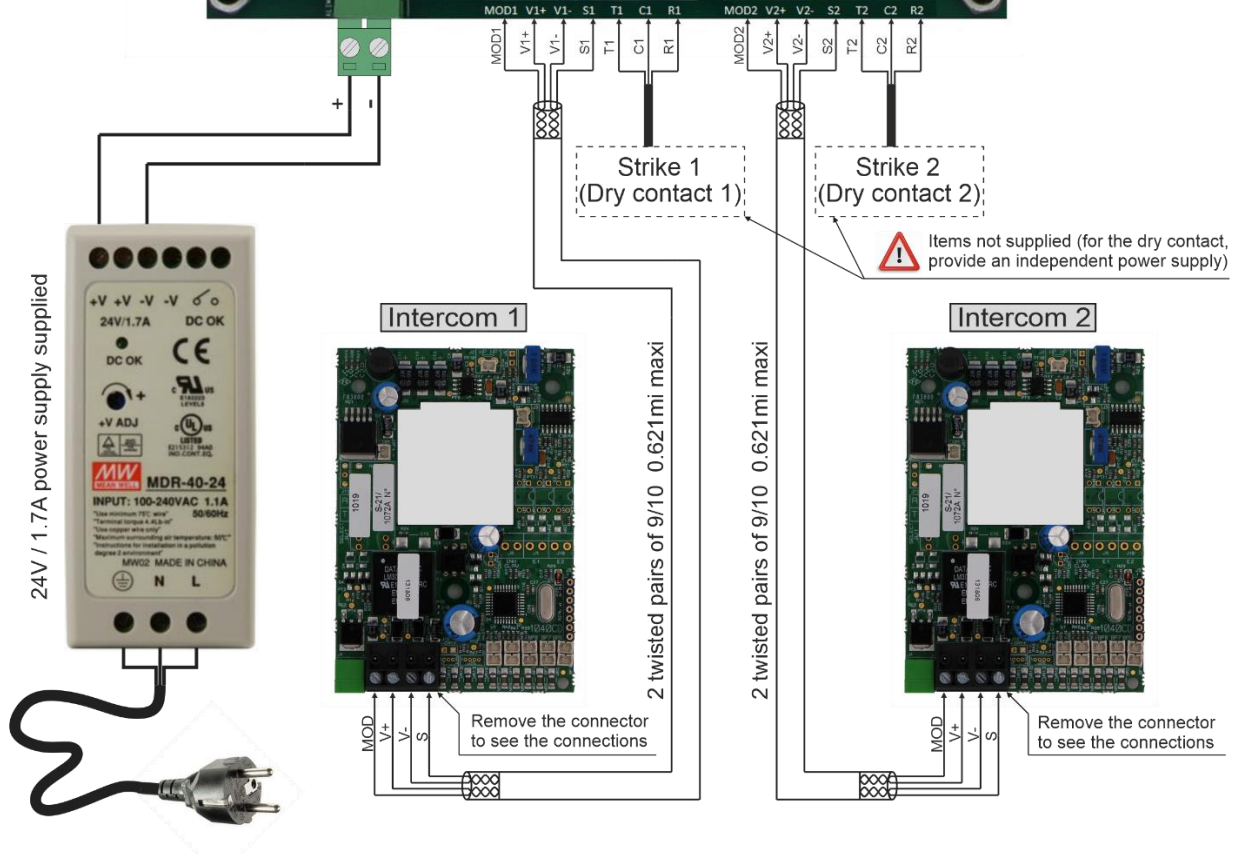
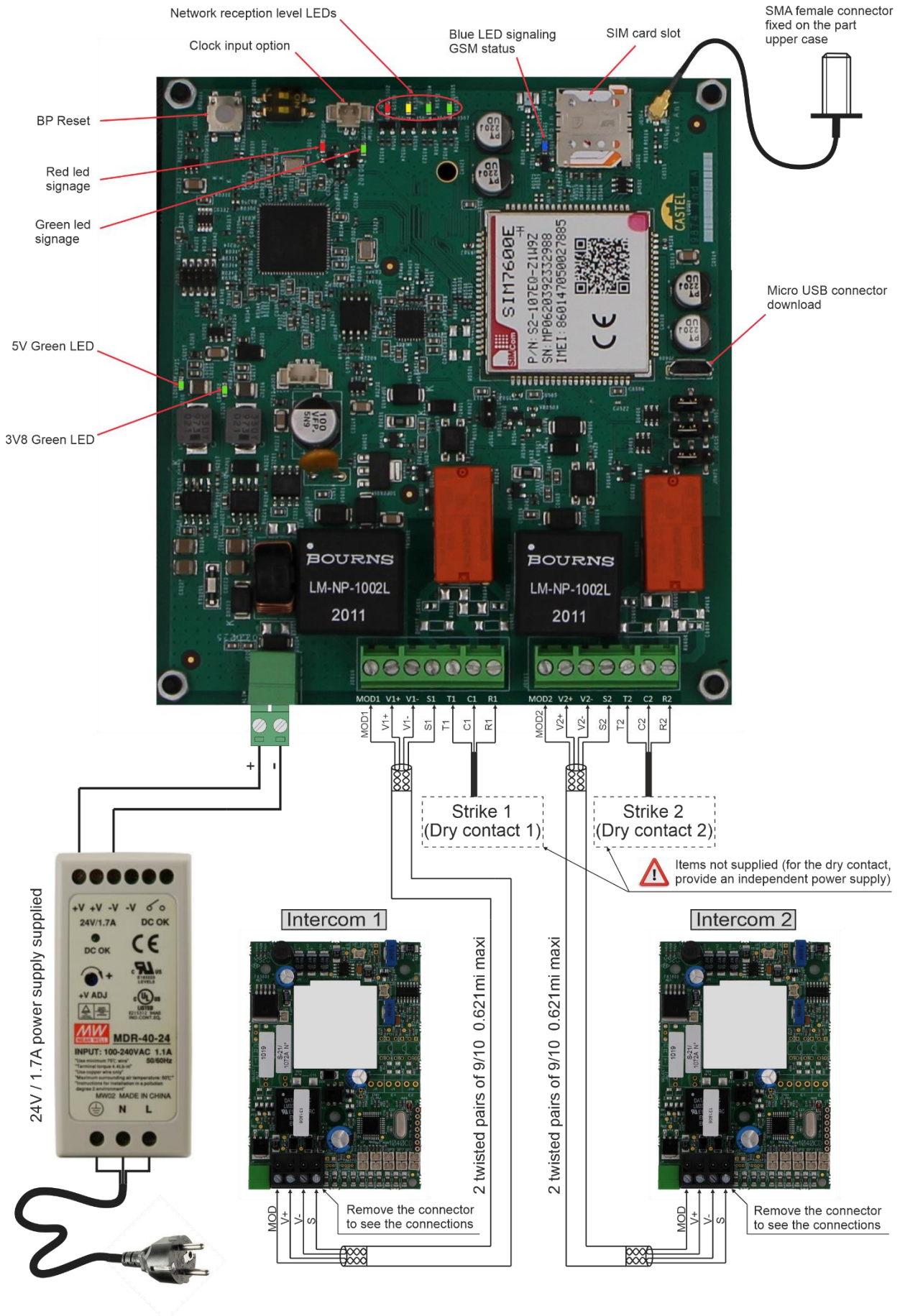

Connecting the 24V power supply (supplied)

The interface is supplied with a 24V/1.7A DIN rail power supply.



It is exclusively reserved for the power supply of the IPS2 GSM SIM interface.

FR

EN

Connection of intercoms 1 and 2

Connection on 4-point terminal block with wire to wire connection 2 pairs 9/10 twisted + cable drain to ground at one point on IPS2 GSM SIM side.

1 pair for "MOD 1 and "+V" 1 pair for "-V" and "S" + drain connected to "-V" on the IPS side.

↳ 1Km maximum for non-video intercom.

Connection of strikes 1 and 2

Connection to 3-point terminal block providing Contact "Cn", Rest "Rn" and Work "Tn".

Connecting the antenna

Connection to SMA socket

SIM card

Already in place in the IPS2 GSM SIM



Connecting the clock input option

Connection using the supplied two-point cord.

Discrete input for connection of a dry contact (do not apply voltage). To be activated, the input must be connected to ground.

FUNCTIONS

Preamble:

The system functions are related to the intercoms models connected to the IPS2 GSM SIM interface. In general, they depend on whether the call buttons or keypad are present.

Functions available on the intercoms:

- Call button:

Allows a caller to be called directly from the intercom by automatically dialling their telephone number. Each button has a call number and each intercom has a maximum of 4 buttons. With its ability to connect 2 intercoms, the IPS2 GSM SIM can therefore directly call a maximum of 8 numbers.

- Call forwarding:

In the event of an unsuccessful call (line busy, caller not picking up), it can be redirected to a second telephone by programming a forwarding number. Each intercom on the interface has such a number, which is common to all calls made from the board.

- Keyboard:

The keypad of the intercoms has two functions:

It authorises the direct opening of the electric strike associated with the intercom by dialling a code from 1 to 6 digits. 4 codes can be programmed on each intercom of the IPS2 GSM SIM interface.

It allows the call of a correspondent, by direct dialling their telephone number directly or by dialling one of the abbreviated numbers set up in the IPS2 GSM SIM interface.

Functions available on the phones:

- Answering a call :

When picked up, the telephone provides a full duplex voice link with the intercom,

It authorises the opening of an electric strike by dialling a code on the keys of its keyboard,

It allows the identification of the calling intercom.

- SMS function:
 - ↳ To control the strike relays
 - ↳ To program the IPS2 GSM SIM interface

Functions available on the IPS2 GSM SIM:

- Strikes:
 - ↳ Dry contact Common-Repos-Work 42,4VAC/60VDC/5A/150VA
 - ↳ Switching time adjustable from 1 to 99 seconds.





- Resetting the memory :

A pushbutton inside the IPS2 GSM SIM interface allows you to reset all its programming in case of loss of a strike code or the programming access code. To reset the memory to the factory state, all you have to do is press the "Reset" button, power on the IPS2 GSM SIM interface while keeping the button pressed, until the green and red "signaling" leds are displayed. status "light up fixed (about 15s).

Be careful, this action does not delete the white list. The deletion of the white list is done by DTMF command.

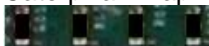
- Green status indicator LED:
 - ↳ Off: in the process of starting up
 - ↳ On: Normal mode
 - ↳ Slow flashing: clock input option enabled, day mode
 - ↳ Fast flashing: clock input option enabled, night mode
- Red status LED (In communication):
 - ↳ Off: card is being initialised, GSM SIM functions not available
 - ↳ Slow flashing: At rest, IPS2 and GSM SIM functions operational
 - ↳ Fast flashing: in communication

- 4 LED indicating the network reception level:

- ↳ Caterpillar: map in progress
- ↳  No network available
- ↳  Weak reception
- ↳  Average reception
- ↳  Correct reception
- ↳  Maximum reception

- Blue LED for GSM SIM status:

- ↳ Off: not started
- ↳ Lit: searching for a network
- ↳ Slow flashing: in data transmission, connected to 4G network
- ↳ Fast flashing: connected to 2G/3G network

- Clock" input:

- ↳ This option allows you to control, following a call, the telephone link with a remote telephone according to the status of the clock input, giving two modes: input activated: day mode / input deactivated night mode (calling the intercom number 1 = "day mode", calling the intercom number 2 = "night mode"). This option only supports one intercom station from the CASTEL range.
- ↳ In the programming of the IPS2 GSM SIM interface, intercom 1 corresponds to "day mode" and intercom 2 to "night mode".

INSTALLATION

FR

670.0000-1 (IPS2 GSM SIM)

EN

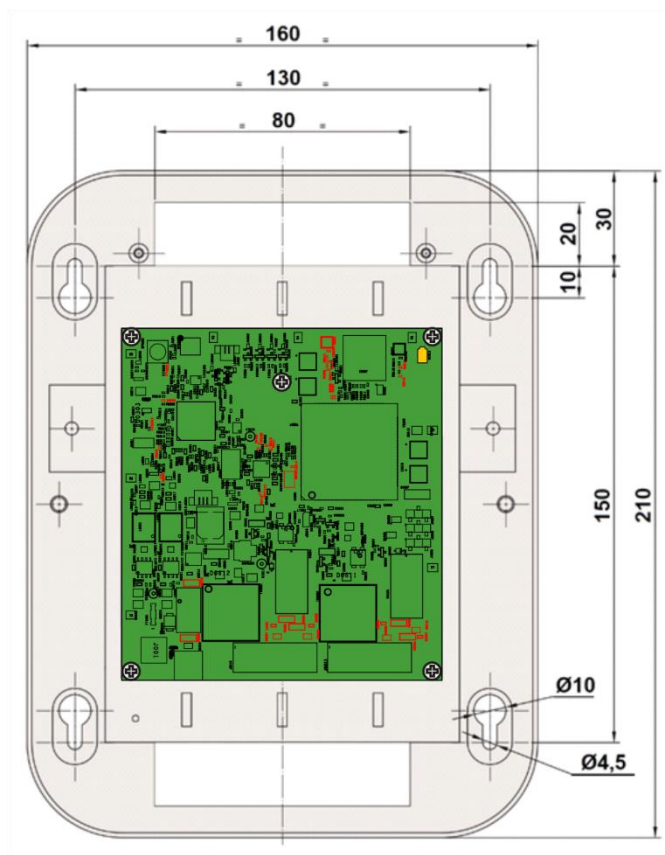

670.1000-1 (IPS2 GSM SIM OUTDOOR)

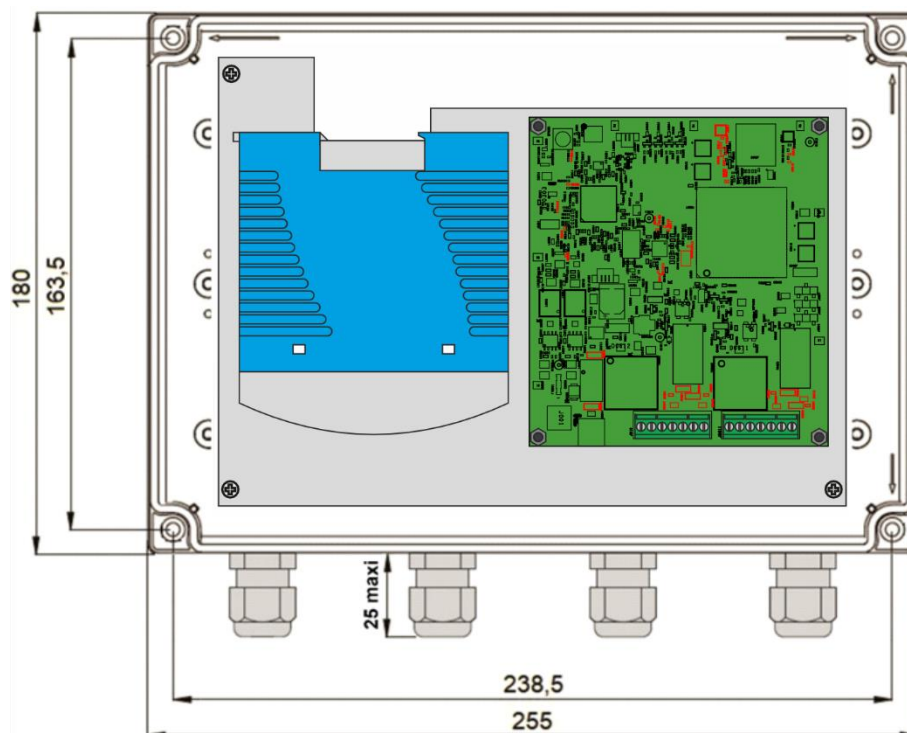

To ensure a good seal, use the plugs provided to plug unused glands

PROGRAMMING

General

The programming of the IPS2 GSM SIM interface is done either:

- ↳ By SMS
- ↳ Either from the programming tool by following the link <https://ips2gsm.castel.fr/en/users> or by scanning the QR Code



Only on an Android or IOS smartphone



See the IPS2 GSM SIM activation and programming manual ref. 600-0204

TECHNICAL CHARACTERISTICS

Compliance with european directives

- 2014/53/UE: RED
- 2001/95/EC: Safety
- 2014/30/UE: EMC
- 2017/2102/EU: RoHS 3
- 2014/35/EU: Low voltage

Compliance with european standards

- EN 55032: EMC emissions
- EN 55035: EMC immunity
- EN 55024: EMC immunity
- EN 62368-1: Personal safety - Electrical safety
- EN 61000-6-1, 4-2, 4-3, 4-4: EMC immunity
- EN 61000-6-3: EMC emissions

Mechanical characteristics standard version

- Protection class IP30 according to EN 60529,
- ABS plastic housing ULV0.
- Top opens with 2 screws,
- Wall mounting,
- Dimensions excluding antenna:
H 210mm x W 160mm x D 80mm.
- Weight: 0.42kg.

Mechanical characteristics outdoor version

- Protection class IP65 according to EN 60529
- ABS plastic enclosure UL 94 HB
- Top opens with 4 screws
- Wall mounting
- Dimensions excluding antenna:
H 180mm x W 255mm x D 100mm
- Weight: 1,14kg

General electrical characteristics

- Operating temperature: 0° to +50°C,
- Storage temperature: -20° to +70°C,
- Power supply: 24 to 30VDC
- Power consumption at start-up: 7.1W
- Power consumption at rest: 2.55W
- Power consumption in voice mode: 4.65W
- Power consumption for voice + 2 strikes: 4.93W

Striker relays

- 2 potential-free relay outputs
- Switching capacity of the relays
42,4VAC/60VDC/5A/150VA

Electrical characteristics Power supply

- Primary voltage: 230VAC frequency 50/60Hz
- Output voltage: 24 to 30VDC
- Current: 1.7A
- Power: 40.8W
- Can be installed on DIN 35/7.5 or 35/15 rail
- Dimensions: 100mm x 40mm x 90mm
- Weight: 0.3kg

GENERAL CONDITIONS SPECIFIC TO METROPOLITAN FRANCE

FR

EN



GENERAL TERMS AND CONDITIONS OF OUR XLESS INTERCOM OFFER PREPAID PLAN UP TO 10 YEARS

1. CONTRACTUAL FRAMEWORK

1.1 Our prepaid offer (hereinafter referred to as the Offer) is marketed to our professional customers (hereinafter referred to as the Professional(s)) with a view to its installation at their customers' premises (hereinafter referred to as the Customers).

1.2 The present general conditions form integral part of the contractual provisions between CASTEL and the Professional framing the supply of the Services defined in article 2 (hereafter, the "Contract"). The general conditions of sale of CASTEL are moreover applicable to the sale of the Material defined in article 2 subject to the contrary provisions of the present conditions which prevail.

Any order placed with CASTEL for the supply of Services entails full and complete acceptance of the terms of the Contract, which shall prevail over any conditions emanating from the Professional or over any other document not expressly accepted by CASTEL. No tolerance on the application of the provisions of the Contract can be interpreted as a waiver by CASTEL to take advantage of them later.

1.3 It is the responsibility of the Professional to bring the terms of the Contract to the attention of his Clients and to ensure, under his responsibility, that they will contribute to the Client's compliance with the Contract.

2. CONTRACT

2.1 The Offer includes :

- A GSM interphase
- A subscription allowing communications in Metropolitan France for a maximum of 10 years or 160 hours of communication.

The Offer allows :

- The audio connection of the interface (GSM) to the customer's telephone (wired or mobile) and the control of the door opening.

2.2 The Offer only allows access to the Services in areas covered by GSM networks. If the area is not covered by the network, no function is provided.

2.3 The interface (GSM) purchased by the Professional may not be transferred, rented, lent, dismantled or pledged in any form whatsoever by the Professional or by the Client. The interface (GSM) must be used exclusively for the Services and may not be used for any other purpose, failing which it shall be terminated at the Professional's expense. The Professional shall be responsible for the custody of the interface from the time of its delivery.

He will assume all charges relating to its maintenance and the cost of repair or replacement in the event of theft, loss or destruction not attributable to CASTEL. It is therefore up to the Professional to inform his Client of these obligations and, more generally, of all the conditions of the Offer and the Services to which it gives access.

3. ON-SITE INSTALLATION CONDITIONS

The Professional guarantees to CASTEL that he/she has the power, authority and capacity to install the Equipment on the Site and to activate the Service.

4. ACCESS TO SERVICES

The Professional shall be personally responsible for the installation of the Equipment on the Site, which shall be carried out at his own expense and risk. The Services are activated within a maximum of five (5) working days. This activation request is made :

- Or by calling the CASTEL technical services to transmit the necessary information to activate the service at 02.41.40.41.42 (during opening hours and days).
- Or by email for transmission of the information necessary to activate the service to the address activexless@castel.fr

Activation of the Services is subject to full payment of the Offer price.

The transmission module associated with the GSM interface has a unique subscription number which allows the Customer to access all the Services subscribed to.

The implementation of the Services requires the Customer to set up a complete database including the unique subscription number and the telephone number (fixed or mobile) of the customers contacted for each button.

5. DURATION

5.1 The sale of the Equipment included in the Offer is instantaneous and definitive, with the transfer of ownership occurring upon payment of the full price to CASTEL.

5.2 The Contract and the access to the Services that it allows is for a fixed term starting from the activation of the Services for a period of 10 (ten) years or 160 hours of communication in Metropolitan France, first term due.

At the end of this initial period, the Contract may be renewed (please consult us for the renewal formula).

6. SUSPENSION

CASTEL may suspend the Services without compensation to the Professional in the event of use of the Service and/or the Material not in accordance with the terms of the Contract.

7. PRICES - PAYMENT

In return for the Services, the Professional must pay a global fixed price based on the CASTEL tariff in force when subscribing to the Offer. This price includes access to the Services for a period of 10 years maximum or 160 hours of communication in Metropolitan France.

8. GUARANTEES AND RESPONSIBILITIES

CASTEL cannot be held responsible in case of force majeure as defined by the jurisprudence or for any other reason independent of its will such as strikes, social conflicts, accidents, interruption of services resulting from the failure of telephone or Internet access operators.

CASTEL shall not be liable for any damages:

- in the event of improper use and/or installation of the Equipment and/or Services/use of the Equipment and/or Services not in accordance with the description of the Offer or the Contract;
- in the event of a breakdown in the intercom functions attributable to the peripherals linked to these functions and in particular access doors, locks, power supply;
- if the Customer's Site is located in a geographical area not covered by telephone operators;
- in the event of a failure of the Services due to an error in entering the database or the incomplete nature of the data entered in the database.

CASTEL's liability is limited to the price of the Services paid by the Professional in proportion to the duration of the unavailability or malfunction in relation to the duration of the Offer. CASTEL is only responsible for direct damage caused by the Equipment and/or Services, excluding all indirect or consequential damage such as loss of turnover, loss of margin, loss of image.

9. CONSEQUENCES OF THE END OF THE CONTRACT

At the end of the contract, CASTEL will stop providing the services. The GSM interface will be deactivated and the installation will no longer be functional for intercom using GSM networks.

The termination of the Services also means the loss of the following services:

- Receiving calls
- Remote door opener

10. CONFIDENTIALITY

The Parties undertake to treat as confidential the information that will be communicated in the context of the Contract. The Parties undertake, throughout the term of the Contract and after its termination, to :

- Not to disclose confidential information in any way to third parties.
- Take all measures, in particular with regard to their staff, by contract and/or by any other appropriate means, in order to comply with their obligation of confidentiality.
- Not to use confidential information for any purpose other than the performance of the Contract.

The obligation of confidentiality shall survive as long as the confidential information has not entered the public domain.

The Customer expressly authorises CASTEL to mention its name as a reference on its communication media.

11. APPLICABLE LAW - DISPUTES

The Contract is subject to French law.

In the event of a dispute, the parties shall endeavour to settle it amicably. In the absence of an amicable agreement, the Tribunal de Commerce de SAUMUR is expressly given jurisdiction, including in the case of multiple defendants, guarantee appeals and regardless of the method of payment.



@CASTEL - November 2022

604-0112A - Terms and Conditions
Intercom XLESS
- Page 1/1



Environmental protection:

Dispose of this product in accordance with environmental protection regulations.

Gamme : INTERPHONIE NUMERIQUE ET ANALOGIQUE



Série : Portiers
téléphoniques

Présentation Versions Options Raccordement Utilisation
 Installation Conformité Entretien Caractéristiques techniques
 Conditions générales

FR

EN

PRESENTATION

**Références produits : 620.0000 (XLESS 1B) - 620.1000 (XLESS 2B) - 620.2000 (XLESS 4B)
 620.3000 (XLESS 1B CLAV) – 620.4000 (PACK XLESS 1B) –
 620.4100 (PACK XLESS 1B EXT)**

L' XLESS associé à l'interface téléphonique IPS2 GSM est un portier téléphonique GSM qui offre les fonctions suivantes :

- Gérer de 1 à 4 boutons d'appels programmables
- Gérer un clavier 12 touches rétro éclairées
- Faire des appels et communications téléphonique
- Conforme à la « loi handicap » : 3 LED associées à 3 pictogrammes et à 3 synthèses vocales permettant de signaler l'appel, l'établissement de la communication et le déclenchement de la gâche.
- Boucle magnétique intégrée.

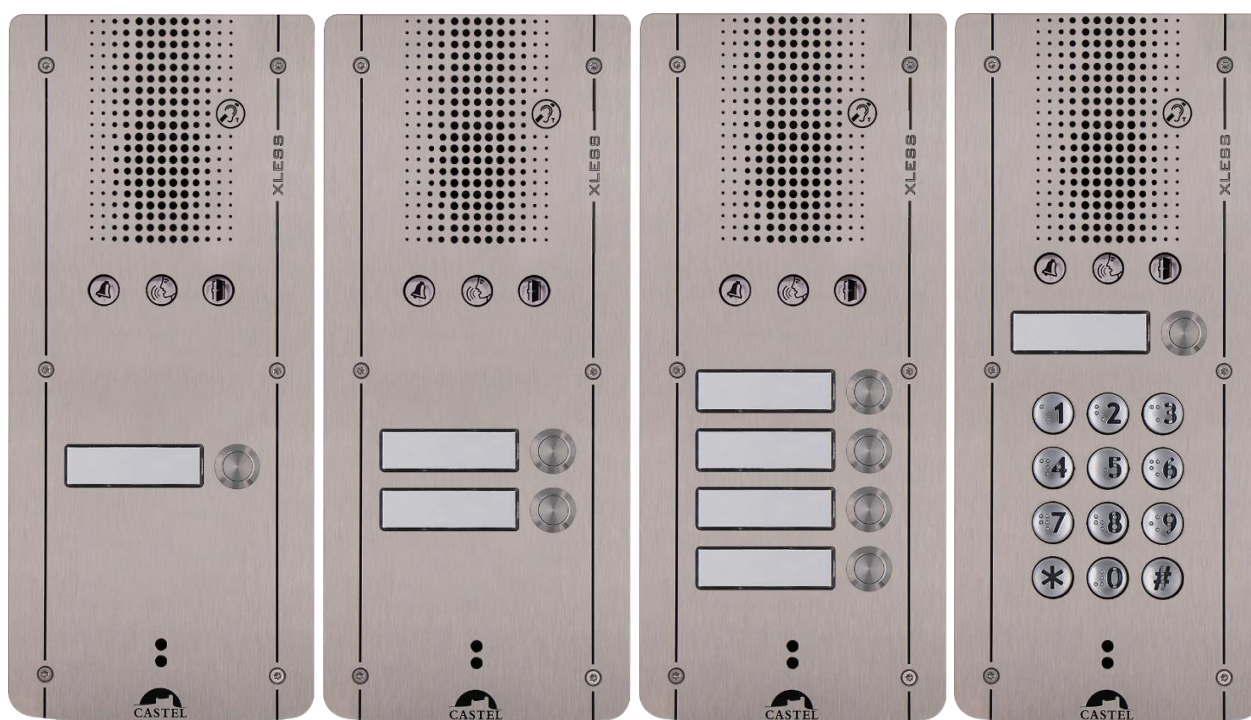

OPTIONS

- Référence 620.9000 : Ceinture inox pour montage en saillie
- Référence 620.9100 : Kit griffes pour montage sur placoplâtre
- Référence 340.9860 : POTELET VL RAL 9006
- Référence 340.9870 : POTELET PL RAL 9006
- Référence 340.9880 : POTELET VL/PL RAL 9006

RACCORDEMENT

FR

EN

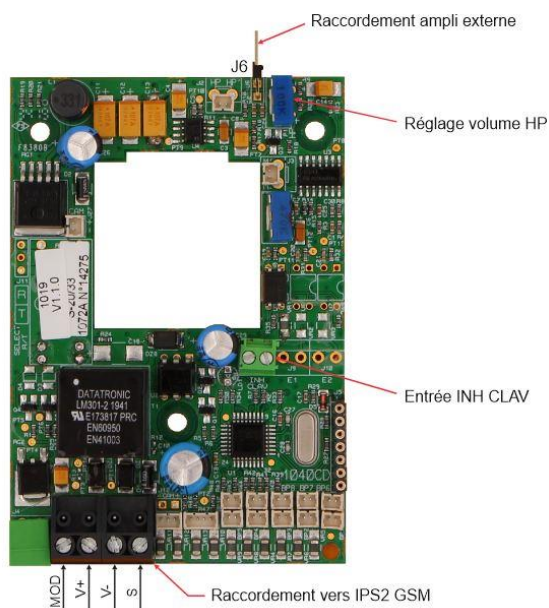

Raccordement vers IPS2 GSM

La liaison entre le portier et l'interface IPS2 GSM nécessite un câble 2 paires torsadées de 9/10ème de 1000m maximum.

Le raccordement se fait par un bornier à vis débrochable 4 points (1 paire pour "MOD" et "V+") et (1 paire pour "V-" et "S")

Protection contre les décharges électrostatiques

Raccorder le portier à la terre en utilisant la cosse femelle fournie (Montée sur la cosse mâle soudée sur la face avant).

PARAMETRAGE

Consulter le manuel de programmation de l'IPS2 GSM réf. 600-0204 pour la version France métropolitaine ou le manuel de programmation réf. 600-0212 pour la version IPS2 GSM EXPORT)

UTILISATION

Appui sur un bouton d'appel

Après avoir appuyé sur le bouton d'appel, il y a prise de ligne et numérotation. La LED de signalisation « appel en cours » s'allume jusqu'à l'établissement de la communication .

Quand le poste appelé décroche, la communication est établie. La LED de signalisation « en communication » s'allume jusqu'à la fin de la communication .

La commande de la gâche est signalée par une LED verte .

Voir la notice de l'interface PS pour les différents paramétrages possible.

Au repos

- Composition du numéro d'appel sur le clavier :
 - ↳ Composer le n° d'appel (direct ou abrégé) sur le clavier puis appuyer sur la touche # pour l'envoyer
 - Composition du code d'accès sur le clavier :
 - ↳ Composer le code d'accès sur le clavier du portier puis appuyer sur la touche* pour le valider
 - ↳ Lors de la saisie du code d'accès, ne pas dépasser 5 secondes entre 2 touches
- Remarques :** en cas d'erreur lors de la saisie du code d'accès, appuyer sur la touche * pour annuler la saisie

En communication

- Composition d'une commande DTMF :
 - ↳ Composer le code DTMF à envoyer au destinataire (Automate appel, commande de gâche,...)

FR

EN

Inhibition du clavier

Une entrée identifiée INH CLAV (voir photo ci-dessus) permet le raccordement d'un contact sec (ne pas appliquer de tension). Suite à l'activation de cette entrée, le clavier devient hors de fonction.

Réglage niveaux sonores

- **Niveau haut-parleur :**
 - ↳ Appeler l'interface avec un poste téléphonique et régler le niveau sonore en mode programmation par une séquence DTMF ou par SMS (consulter le manuel de programmation de l'IPS2 GSM réf. 600-0204 pour la version France métropolitaine ou le manuel de programmation réf. 600-0212 pour la version IPS2 GSM EXPORT) et avec le potentiomètre de 100K Ω (voir photo ci-dessus).
- **Niveau micro :**
 - ↳ Appeler l'interface avec un poste téléphonique et régler la sensibilité du micro en mode programmation par une séquence DTMF ou par SMS (consulter le manuel de programmation de l'IPS2 GSM réf. 600-0204 pour la version France métropolitaine ou le manuel de programmation réf. 600-0212 pour la version IPS2 GSM EXPORT)).

INSTALLATION

FR

Montage en saillie

EN

Fixer le fond sur son support par 4 vis de diamètres 3,5 à 4 maxi.

Fixer la face avant avec les 6 vis FX (TORX) à téton M3 x 10

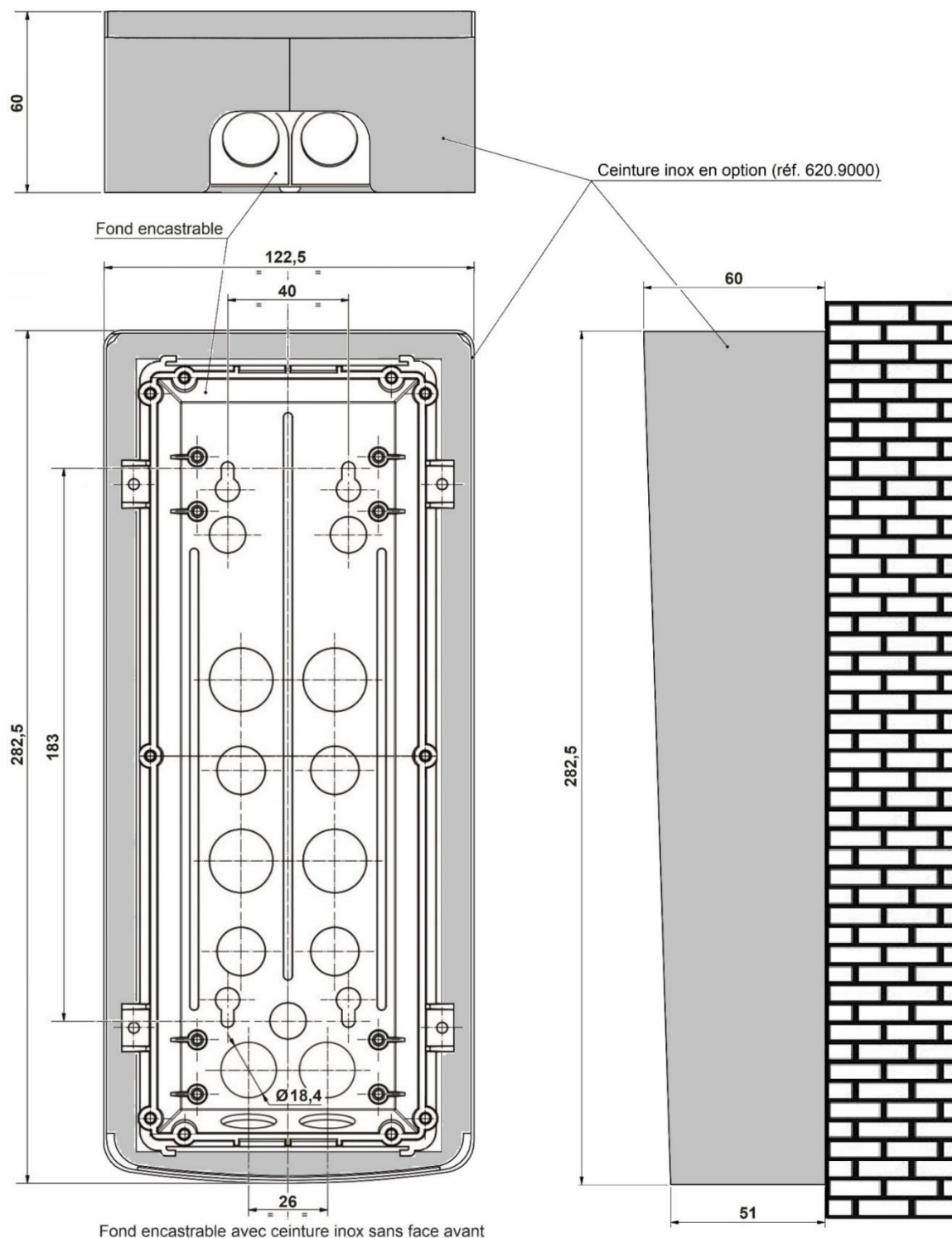

Montage en encastrement

Faire une réservation hauteur 270,1mm, largeur 115mm et profondeur 52mm dans le support.
 Enduire le fond de la réservation d'au moins 10mm de ciment frais.
 Introduire le fond du portier dans la réservation et le pousser. Laisser le fond dépasser de 2mm..
 Laisser sécher le ciment au moins 24H.
 Raccorder le portier.
 Fixer la face avant avec les 6 vis FX (TORX) à téton M3 x 10.

FR

EN

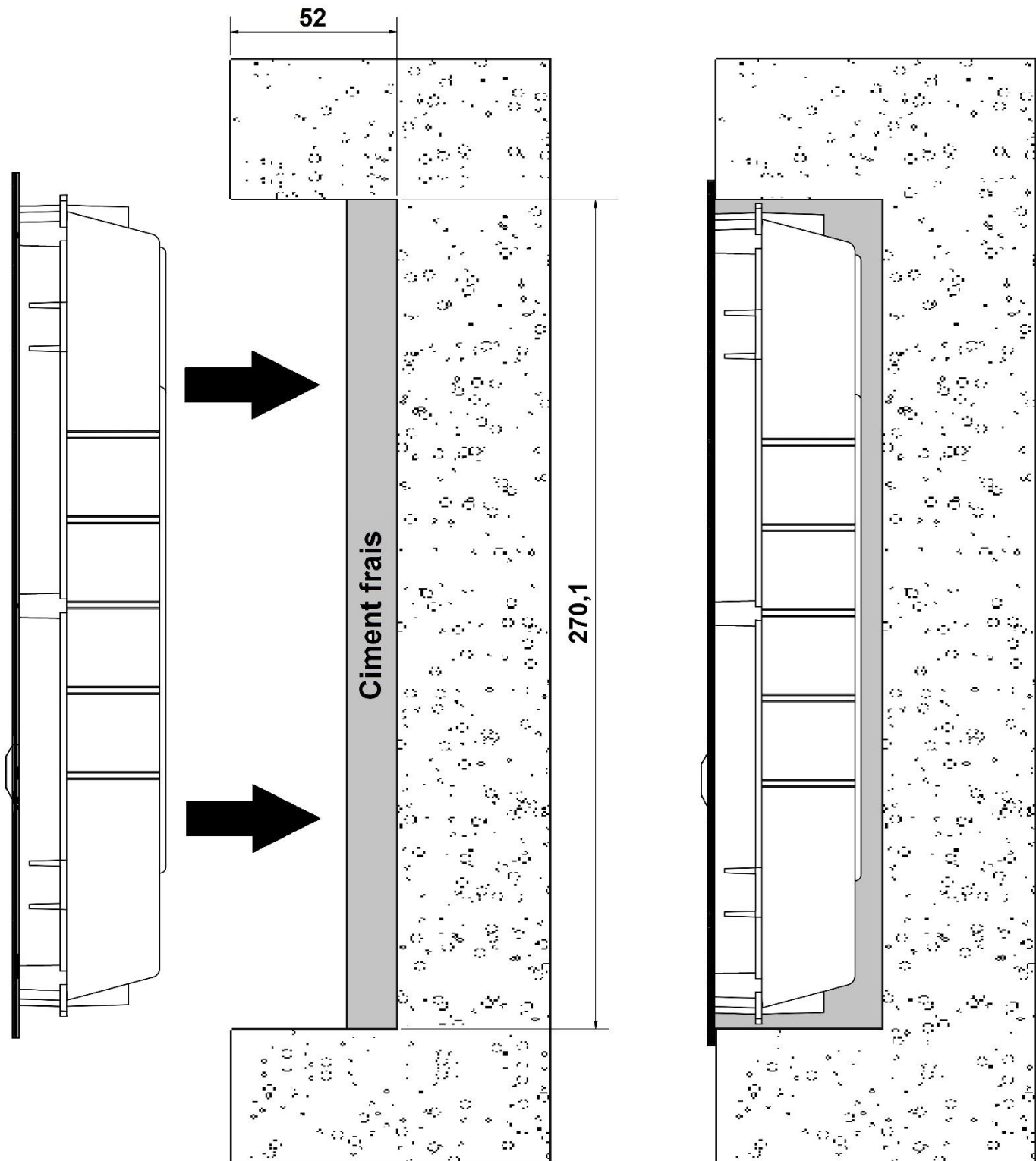

Montage sur cloison en Placoplatre

Faire une réservation hauteur 270,1mm, largeur 115mm dans la cloison.

Monter le kit griffe (Option réf. 620.9100) sur fond du portier.

Fixer le fond du portier dans la réservation à l'aide des griffes

Raccorder le portier.

Fixer la face avant avec les 6 vis FX (TORX) à téton M3 x 10.

FR

EN

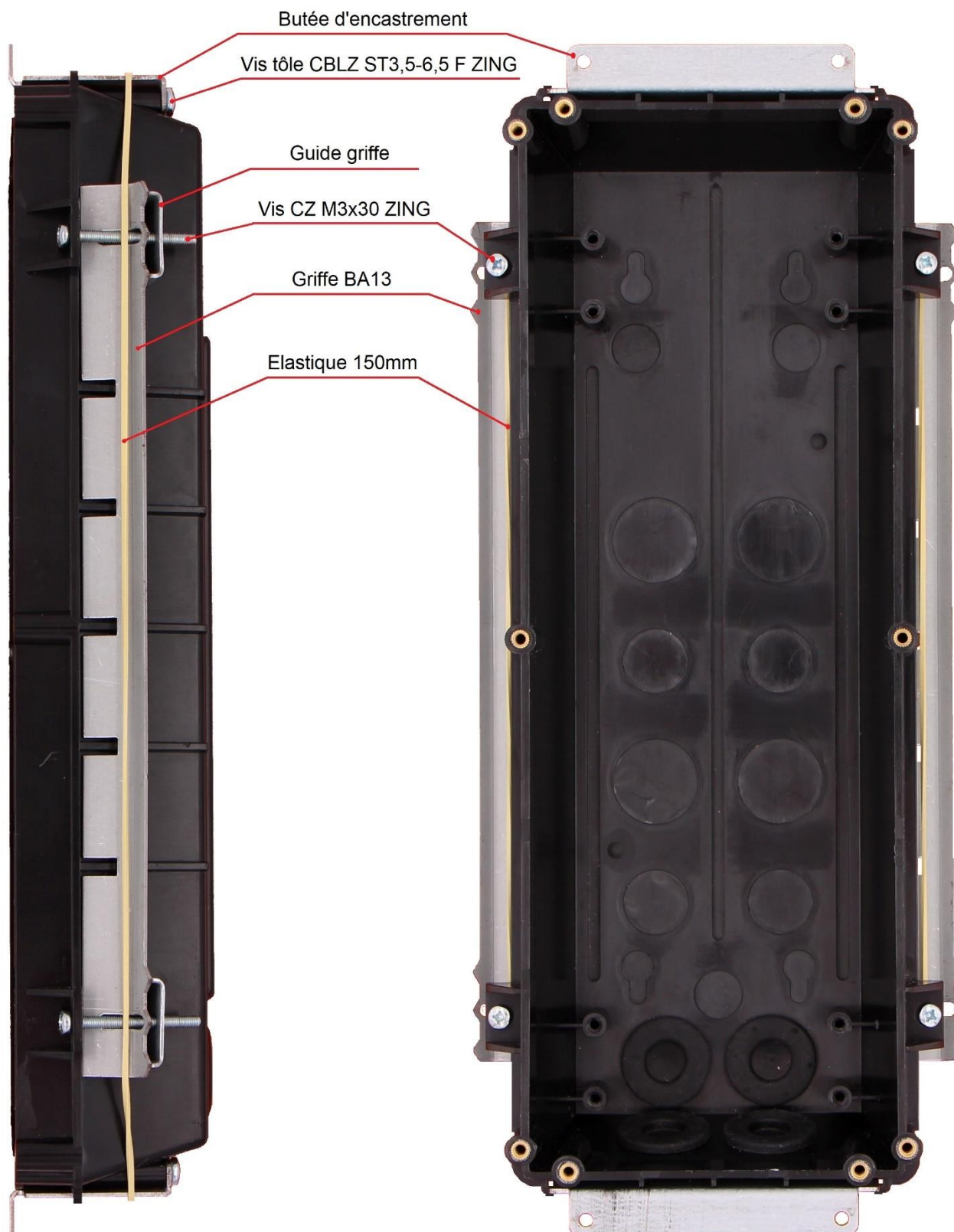

Montage sur potelet

Potelet VL réf. 340.9860 - Potelet PL réf. 340.9870 – Potelet VL/PL réf. 340.9880

Usiner l'ouverture pour le montage du fond du portier sur le potelet suivant le plan ci-après.

Fixer le fond du portier sur le potelet à l'aide de 4 vis type FZ (tête fraisée) M3 longueur 10mm.

Raccorder le portier.

Fixer la face avant avec les 6 vis FX (TORX) à béton M3 x 10.

FR

EN

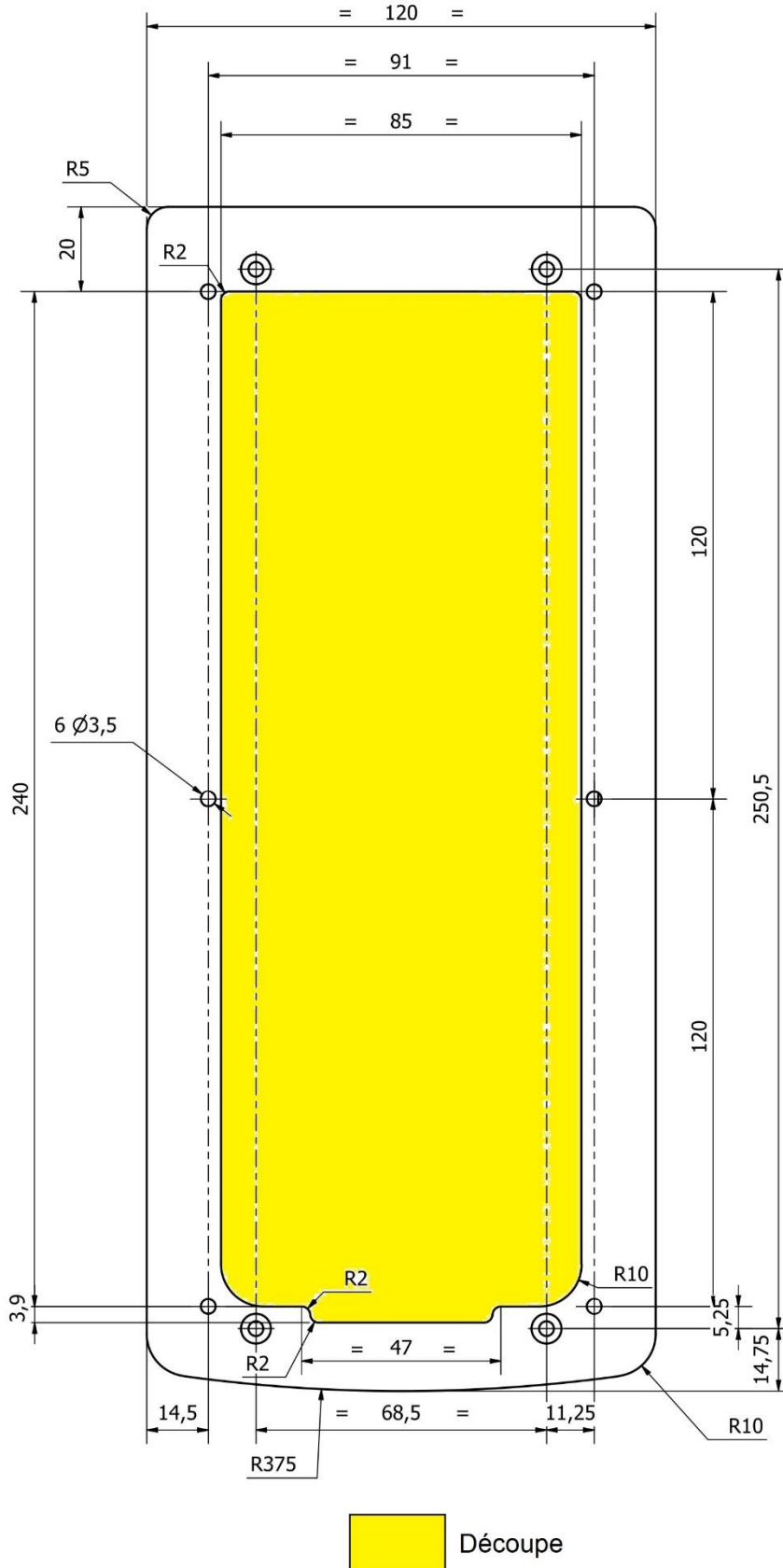



CONFORMITE A LA LOI SUR L'ACCESSIBILITE

FR

EN

Loi : « Tout signal lié au fonctionnement d'un dispositif d'accès est sonore et visuel. »

- Lors d'un appel, le portier émet un message vocal configurable. La LED de signalisation « appel en cours » s'allume .
- Lorsque la communication est établie, le portier émet un message vocal configurable et la LED de signalisation « en communication » s'allume .
- Lorsque la commande de gâche est activée, le portier émet un message vocal configurable et la LED de signalisation porte s'allume .

Loi : « Lorsqu'il existe un dispositif de déverrouillage électrique, il permet à toute personne à mobilité réduite d'atteindre la porte et d'entamer la manœuvre d'ouverture avant que la porte ne soit à nouveau verrouillée. »

Le relais de gâche du portier est configurable avec un temps de maintien paramétrable.

Loi : « En l'absence d'une vision directe des accès par le personnel, les appareils d'interphonie sont munis d'un système permettant au personnel de l'établissement de visualiser le visiteur ».

Les portiers disposent d'une caméra couleur grand angle.

Loi : « Lors de leur installation ou de leur renouvellement, les appareils d'interphonie comportent une boucle d'induction magnétique. »

Les nouveaux portiers disposent d'une boucle d'induction magnétique intégrée.

ENTRETIEN

Le nettoyage de votre portier téléphonique CASTEL doit être réalisé uniquement à l'aide d'un produit nettoyant doux (eau ou eau savonneuse), non abrasif, non moussant et surtout exempt de tout type de solvant ou d'alcool.

Pour l'entretien courant, utilisez uniquement de l'eau, sans détergent.

Le nettoyage au jet est à proscrire, ainsi que les éponges abrasives et tissus à surface agressive.

CARACTERISTIQUES TECHNIQUES

Conformités aux directives européennes

- 2001/95/EC : Sécurité
- 2014/30/UE : CEM
- 2017/2102/UE : RoHS 3
- 2014/35/UE : Basse Tension

Conformités aux normes européennes

- EN 55032 : Emissions CEM
- EN 55035 : Immunité CEM
- EN 55024 : Immunité CEM
- EN 62368-1 : Sécurité des personnes – Sécurité électrique
- EN 61000-6-1, 4-2, 4-3, 4-4 : Immunité CEM
- EN 61000-6-3 : Emissions CEM

Caractéristiques mécaniques

- Conception anti vandale
- Degré de protection IP65 selon EN 60529
- Degré de protection IK09 selon EN 62262
- Face avant en inox 316L
- Boîtier en ABS, avec accrochage mural
- Dimensions boîtier : H 280 x L 120 x P 50 mm
- Poids : 1,06kg

Caractéristiques électriques générales

- Température de fonctionnement : -20° à +50°C.
- Température de stockage : -20° à +70°C.
- Humidité relative : <90%, sans condensation.
- Télé alimentation (+28VDC).
- Consommation au repos : 0,33W
- Consommation en phonie : 3,36W

CONDITIONS GENERALES SPECIFIQUES A LA FRANCE METROPOLITAINE

FR

EN



CONDITIONS GÉNÉRALES DE NOTRE OFFRE D'INTERPHONIE XLESS FORFAIT PRÉPAYÉ JUSQU'À 10 ANS

1. CADRE CONTRACTUEL

1.1 Notre offre prépayée (ci-après l'Offre) est commercialisée à nos clients professionnels (ci-après le(s) Professionnel(s)) en vue de son installation chez leurs clients (ci-après les Clients).

1.2 Les présentes conditions générales font partie intégrante des dispositions contractuelles entre CASTEL et le Professionnel encadrant la fourniture des Services définis à l'article 2 (ci-après, le « Contrat »). Les conditions générales de vente de CASTEL sont par ailleurs applicables à la vente du Matériel défini à l'article 2 sous réserve des dispositions contraires des présentes conditions qui prévalent.

Toute commande passée à CASTEL pour la fourniture des Services entraîne l'acceptation pleine et entière des termes du Contrat qui prévalent sur toutes conditions émanant du Professionnel ou sur tout autre document non accepté expressément par CASTEL. Aucune tolérance sur l'application des dispositions du Contrat ne peut être interprétée comme valant renonciation de CASTEL à s'en prévaloir ultérieurement.

1.3 Il appartient au Professionnel de porter les termes du Contrat à la connaissance de ses Clients et de s'assurer, sous sa responsabilité, qu'ils contribueront au respect du Contrat par le Client.

2. CONTRAT

2.1 L'Offre comprend :

- Une interphase GSM

- un abonnement permettant des communications en France Métropolitaine pour une durée de 10 ans max ou 160 heures de communication.

L'Offre permet :

- La mise en relation audio de l'interface (GSM) au téléphone (filaire ou mobile) du Client et le pilotage de l'ouverture de la porte.

2.2 L'Offre ne permet l'accès aux Services que dans les zones de couverture des réseaux GSM. Lorsque la zone n'est pas couverte par le réseau, aucune fonction est assurée.

2.3 L'interface (GSM) acheté par le Professionnel ne peut être cédé, loué, prêté, démonté ou donné en gage sous quelque forme que ce soit par le Professionnel ou par le Client. L'interface (GSM) doit être exclusivement affecté aux Services et ne peut faire l'objet d'un autre usage sous peine de résiliation aux frais du Professionnel. Le Professionnel assure la garde l'interface à compter de sa livraison.

Il assumera toute charge relative à son entretien et le coût de réparation ou du remplacement en cas de vol, perte ou destruction non imputables à CASTEL. Il appartient dès lors au Professionnel d'informer son Client de ces obligations et, plus généralement, de l'ensemble des conditions de l'Offre et des Services auquel elle donne accès.

3. CONDITIONS D'INSTALLATION SUR SITE

Le Professionnel garantit à CASTEL qu'il est investi par ses Clients du pouvoir, de l'autorité et de la capacité nécessaires à l'installation du Matériel sur le Site et à l'activation du Service.

4. ACCÈS AUX SERVICES

Le Professionnel fait son affaire personnelle de l'installation du Matériel sur le Site, laquelle est effectuée à ses frais et risques.

Les Services sont activés dans un délai maximum de cinq (5) jours ouvrés. Cette demande d'activation est réalisée :

- Soit par appel aux services techniques CASTEL pour transmission des informations nécessaires à l'activation du service au 02.41.40.41.42 (aux horaires et jours d'ouverture).

- Soit par email pour transmission des informations nécessaires à l'activation du service à l'adresse activexless@castel.fr

L'activation des Services est subordonnée au complet paiement du prix de l'Offre.

Le module de transmission associé à l'interface GSM dispose d'un numéro d'abonnement unique qui permet au Client d'accéder à la totalité des Services souscrits.

La mise en œuvre des Services nécessite la constitution par le Client d'une base de données complète comprenant le numéro d'abonnement unique ainsi que le numéro de téléphone (fixe ou mobile) des clients contactés pour chaque bouton.

5. DURÉE

5.1 La vente du Matériel compris dans l'Offre est instantanée et définitive, le transfert de propriété intervenant dès le paiement du prix complet à CASTEL.

5.2 Le Contrat et l'accès aux Services qu'il permet est à durée déterminée à compter de l'activation des Services pour une période de 10 (dix) ans ou 160 heures de communication en France Métropolitaine, premier terme échu.

Au terme de cette période initiale, le Contrat pourra être reconduit (nous consulter pour la formule de réabonnement).

6. SUSPENSION

CASTEL peut suspendre les Services sans indemnisation du Professionnel en cas d'utilisation du Service et/ou du Matériel non conforme aux termes du Contrat.

7. PRIX - RÉGLEMENT

En contrepartie des Services, le Professionnel doit payer lors de la souscription de l'Offre un prix global forfaitaire sur la base du tarif de CASTEL en vigueur. Ce prix intègre l'accès aux Services pour une période de 10 ans max ou 160 heures de communication en France Métropolitaine.

8. GARANTIES ET RESPONSABILITÉS

La responsabilité de CASTEL ne pourra être recherchée en cas de force majeure telle que définie par la jurisprudence ou pour tout autre motif indépendant de sa volonté tels que grèves, conflits sociaux, sinistres, accidents, interruption des prestations de services résultant de la défaillance des opérateurs de téléphonie ou d'accès Internet.

La responsabilité de CASTEL ne pourra pas non plus être engagée :

- en cas de mauvaise utilisation et/ou installation du Matériel et/ou des Services/d'usage du Matériel et/ou des Services non conformes au descriptif de l'Offre ou au Contrat ;

- en cas de rupture des fonctions d'interphonie imputable aux périphériques liés à ces fonctions et notamment porte d'accès, serrures, alimentation électrique ;

- dans le cas où le Site du Client se situe dans une zone géographique non couverte par les opérateurs de téléphonie ;
- en cas de défaillance des Services liée à une erreur de saisie de la base de données ou du caractère incomplet des données saisies dans la base de données. La responsabilité de CASTEL est limitée au prix des Services payés par le Professionnel au prorata de la durée d'indisponibilité ou de dysfonctionnement par rapport à la durée de l'Offre. CASTEL est responsable uniquement des dommages directs causés par le Matériel et/ou les Services à l'exclusion de tous les dommages indirects ou consécutifs tels que perte de chiffre d'affaires, perte de marge, préjudice d'image.

9. CONSÉQUENCES DE LA FIN DU CONTRAT

A la fin du contrat, CASTEL cessera de fournir les Services. L'interface GSM sera désactivée et l'installation ne sera plus fonctionnelle pour l'interphonie utilisant les réseaux GSM.

La fin des Services signifie par ailleurs la perte des services suivants :

- Réception des appels
- Ouverture de porte à distance

10. CONFIDENTIALITÉ

Les Parties s'engagent à réserver un traitement confidentiel aux informations qui seront communiquées dans le cadre du Contrat. Les Parties s'engagent, durant toute la durée d'application du Contrat et après sa résiliation, à :

- Ne pas divulguer d'une manière quelconque à des tiers les informations confidentielles.

- Prendre toute mesure notamment auprès de leur personnel, par contrat et/ou par tout autre moyen approprié, afin de satisfaire à leur obligation de confidentialité.

- Ne pas utiliser d'informations confidentielles dans un autre but que l'exécution du Contrat.

L'obligation de confidentialité survivra aussi longtemps que les informations confidentielles ne seront pas tombées dans le domaine public.

Le Client autorise expressément CASTEL à mentionner son nom à titre de référence sur ses supports de communication.

11. DROIT APPLICABLE - LITIGES

Le Contrat est soumis à la loi française.

En cas de litige, les parties s'efforceront de le régler amiablement. A défaut d'accord amiable, il est expressément attribué compétence au Tribunal de Commerce de SAUMUR, y compris en cas de pluralité de défendeurs, d'appel en garantie et quel que soit le mode de paiement.



Interphonie sans fil

@CASTEL – Novembre 2022

604-0112A - CGV Interphonie XLESS
- Page 1 / 1



Protection de l'environnement :

Éliminez ce produit conformément aux règlements sur la préservation de l'environnement.



PRESENTATION

**Product references: 620.0000 (XLESS 1B) - 620.1000 (XLESS 2B) - 620.2000 (XLESS 4B)
620.3000 (XLESS 1B CLAV) - 620.4000 (PACK XLESS 1B) -
620.4100 (PACK XLESS 1B EXT)**

- The XLESS in combination with the IPS2 GSM telephone interface is a GSM intercom that offers the following functions:
- Manage 1 to 4 programmable call buttons
- Manage a 12-key backlit keyboard
- Making telephone calls and communications
- Compliant with the "disability law": 3 LED associated with 3 pictograms and 3 voice syntheses to signal the call, the establishment of the communication and the release of the lock.
- Integrated magnetic loop.

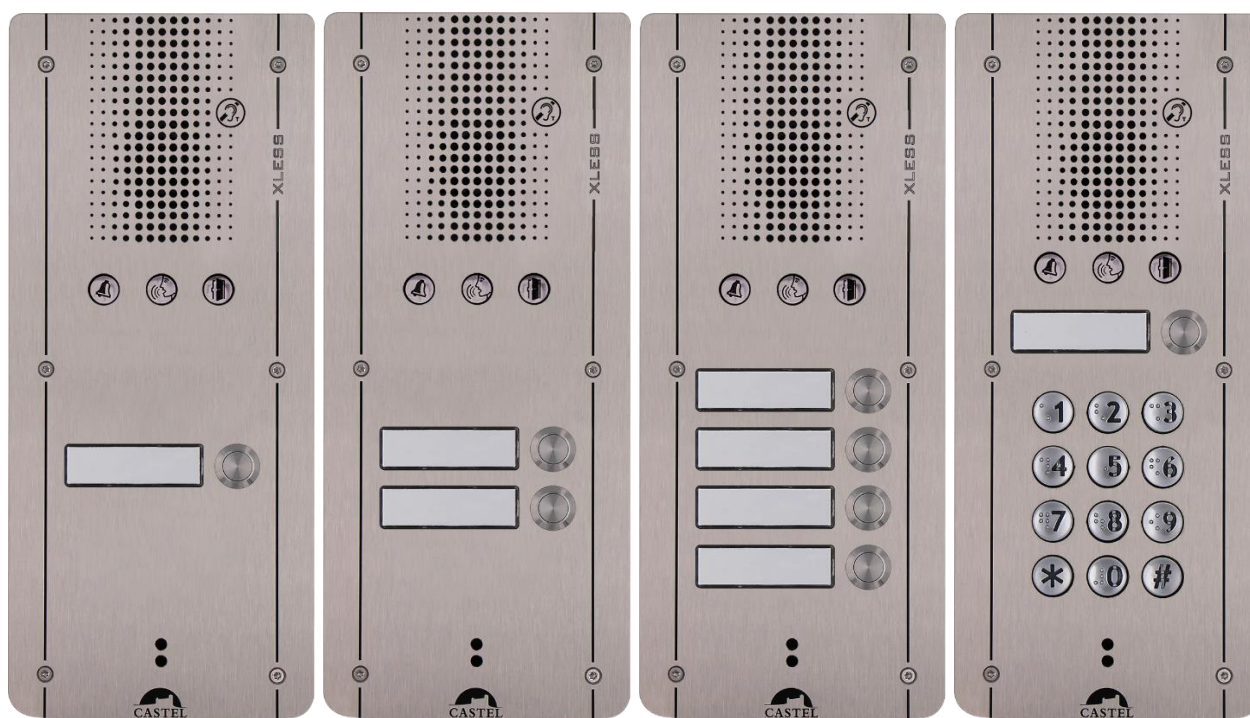

OPTIONS

- Reference 620.9000 : Stainless steel belt for surface mounting
- Reference 620.9100 : Clamp kit for plasterboard mounting
- Reference 340.9860 : POTELET VL RAL 9006
- Reference 340.9870 : POTELET PL RAL 9006
- Reference 340.9880 : POTELET VL / PL RAL 9006

CONNECTION

FR

EN

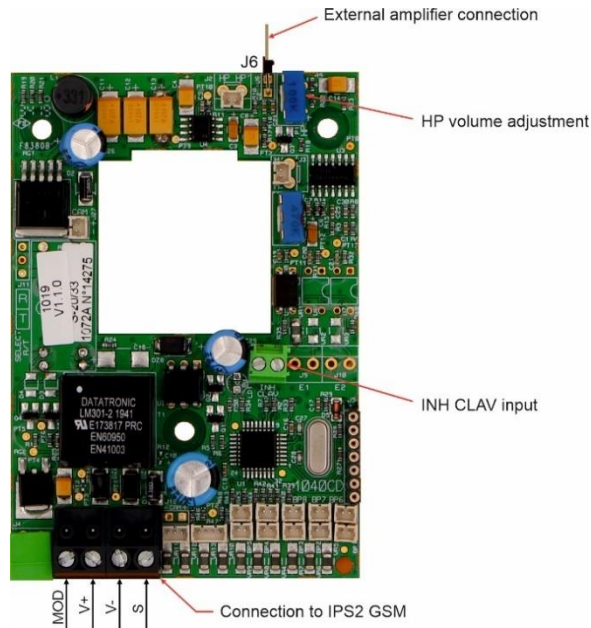

Connection to IPS2 GSM

The connection between the intercom and the IPS2 GSM interface requires a 2 pair twisted cable of 9/10 twisted pair cable twisted pair cable of maximum 1000m.

The connection is made by a removable 4-point screw terminal block (1 pair for "MOD" and "V+" and (1 pair for "V-" and "S").

Protection against electrostatic discharges

Connect the intercom to earth using the female terminal supplied (mounted on the male terminal welded to the front panel).

PARAMETRING

Consult the IPS2 GSM programming manual ref. 600-0204 for the metropolitan France version or the programming manual ref. 600-0212 for the IPS2 GSM EXPORT version.

USE

Pressing a call button

After pressing the call button, the line is seized and dialed. The "call in progress" signaling LED lights up until communication is established .

When the called station answers, communication is established. The "in communication" signaling LED lights up until the end of the communication .

The strike control is signaled by a green LED .

See the PS interface manual for the different settings possible.

At rest

- Dialing the number on the keypad:
 - ↳ Dial the call number (direct or abbreviated) on the keypad then press the # key to send it.
 - Dialing the access code on the keyboard:
 - ↳ Enter the access code on the doorman keypad then press the * key to validate it.
 - ↳ When entering the access code, do not exceed 5 seconds between 2 keys.
- Notes:** in the event of an error entering the access code, press the * key to cancel the entry.

In communication

- Composing a DTMF command:
 - ↳ Dial the DTMF code to be sent to the recipient (PLC call, door lock control, etc.)

FR

Keyboard inhibition

An input labeled INH CLAV (see photo above) allows the connection of a dry contact (do not apply voltage). After activating this entry, the keypad becomes disabled.

EN

Sound level adjustment

- **Loudspeaker level:**
 - ↳ Call the interface with a telephone set and adjust the sound level in programming mode by a DTMF sequence or by SMS (consult the IPS2 GSM programming manual ref. 600-0204 for the metropolitan France version or the programming manual ref. 600-0212 for the IPS2 GSM EXPORT version) and with the control potentiometer. 100K Ω (see photo above).
- **Microphone level:**
 - ↳ Call the interface with a telephone set and adjust the sensitivity of the microphone in programming mode by a DTMF sequence or by SMS (consult the IPS2 GSM programming manual ref. 600-0204 for the metropolitan France version or the programming manual ref. 600-0212 for the IPS2 GSM EXPORT version).

INSTALLATION

FR

EN

Surface mounting :

Fix the base to its support with 4 screws of 3.5 to 4 diameters maximum.
Fix the front panel with the 6 FX (TORX) screws with M3 x 10 pins.

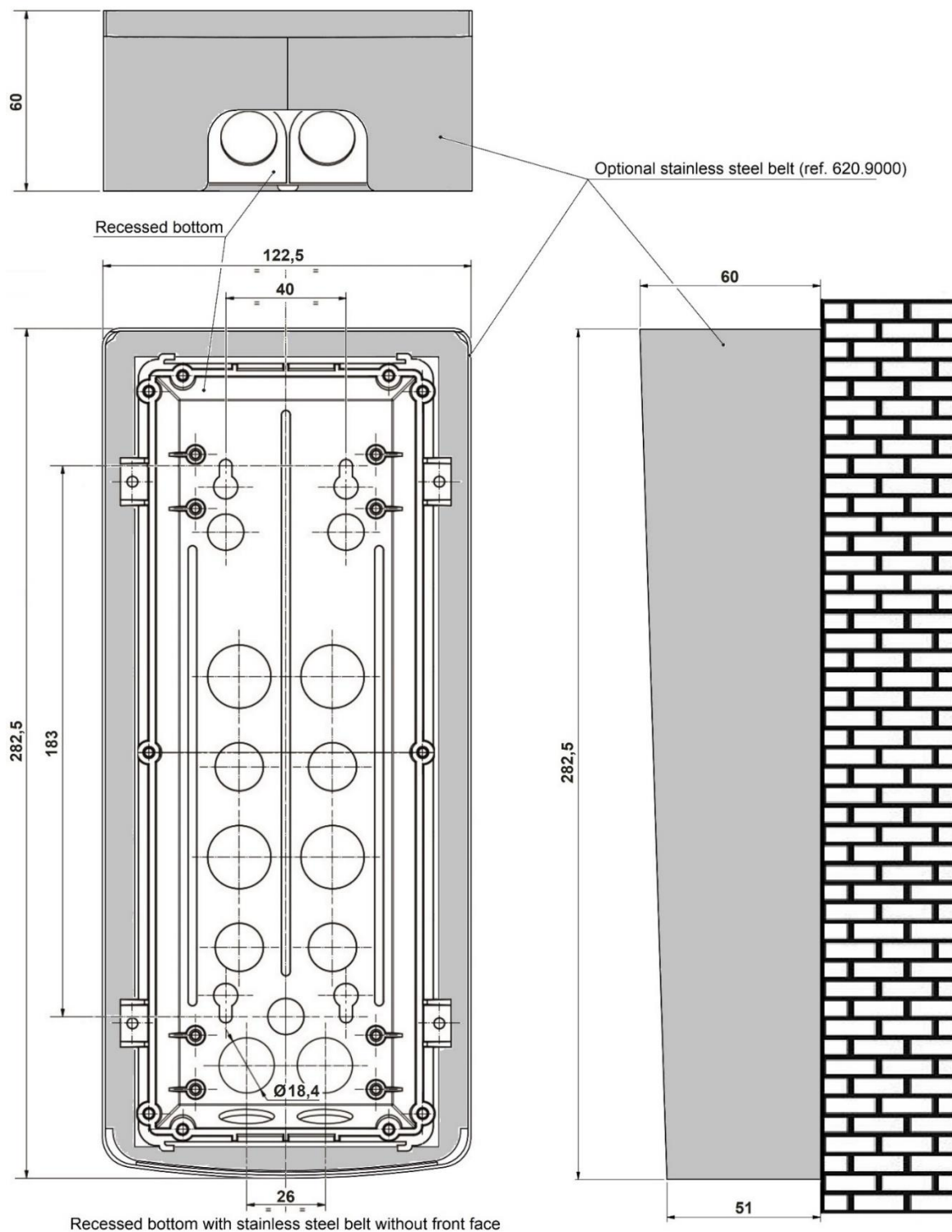

Flush mounting

Make a 270.1mm high, 115mm wide and 52mm deep recess in the support.

Coat the bottom of the reservation with at least 10mm of fresh cement.

Insert the bottom of the doorkeeper into the recess and push it in. Allow the bottom to protrude by 2mm.

Allow the cement to dry for at least 24 hours.

Connect the intercom.

Fix the front panel with the 6 FX (TORX) screws with M3 x 10 pins.

FR

EN

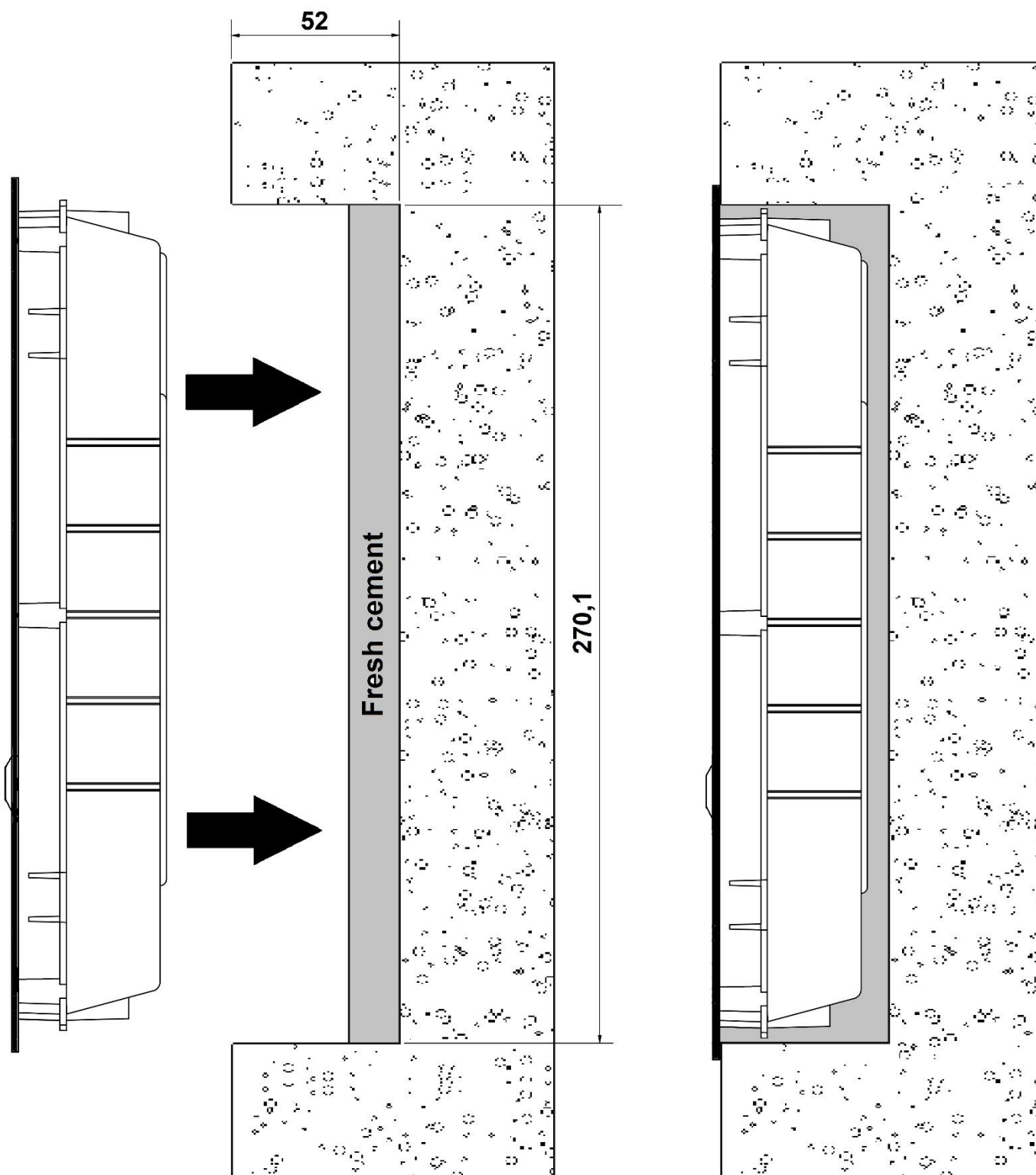

Mounting on plasterboard walls

- Make a 270.1mm high, 115mm wide reservation in the wall.
- Mount the claw kit (Option ref. 620.9100) on the bottom of the intercom.
- Fix the door panel in the recess with the claws
- Connect the intercom.
- Fix the front panel with the 6 FX (TORX) screws with M3 x 10 pins.

FR

EN

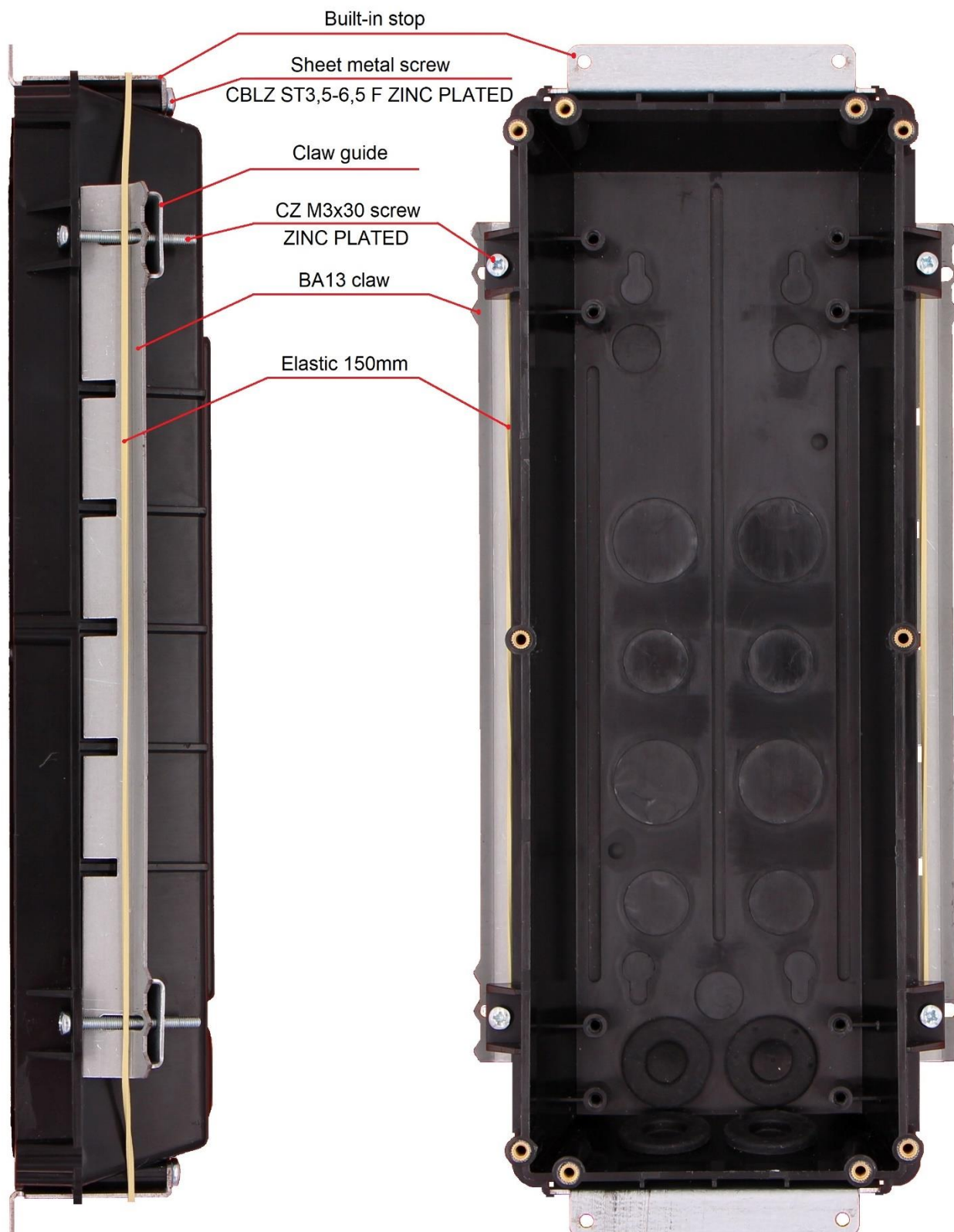

Pole mount

LV post ref. 340.9860 - HGV post ref. 340.9870 - LV/HGV post ref. 340.9880

Machine the opening for mounting the door panel on the post according to the drawing below.

Fix the bottom of the doorkeeper to the post using 4 screws type FZ (countersunk head) M3 length 10mm.

Connect the intercom.

Fix the front panel with the 6 FX (TORX) screws with M3 x 10 pins.

FR

EN

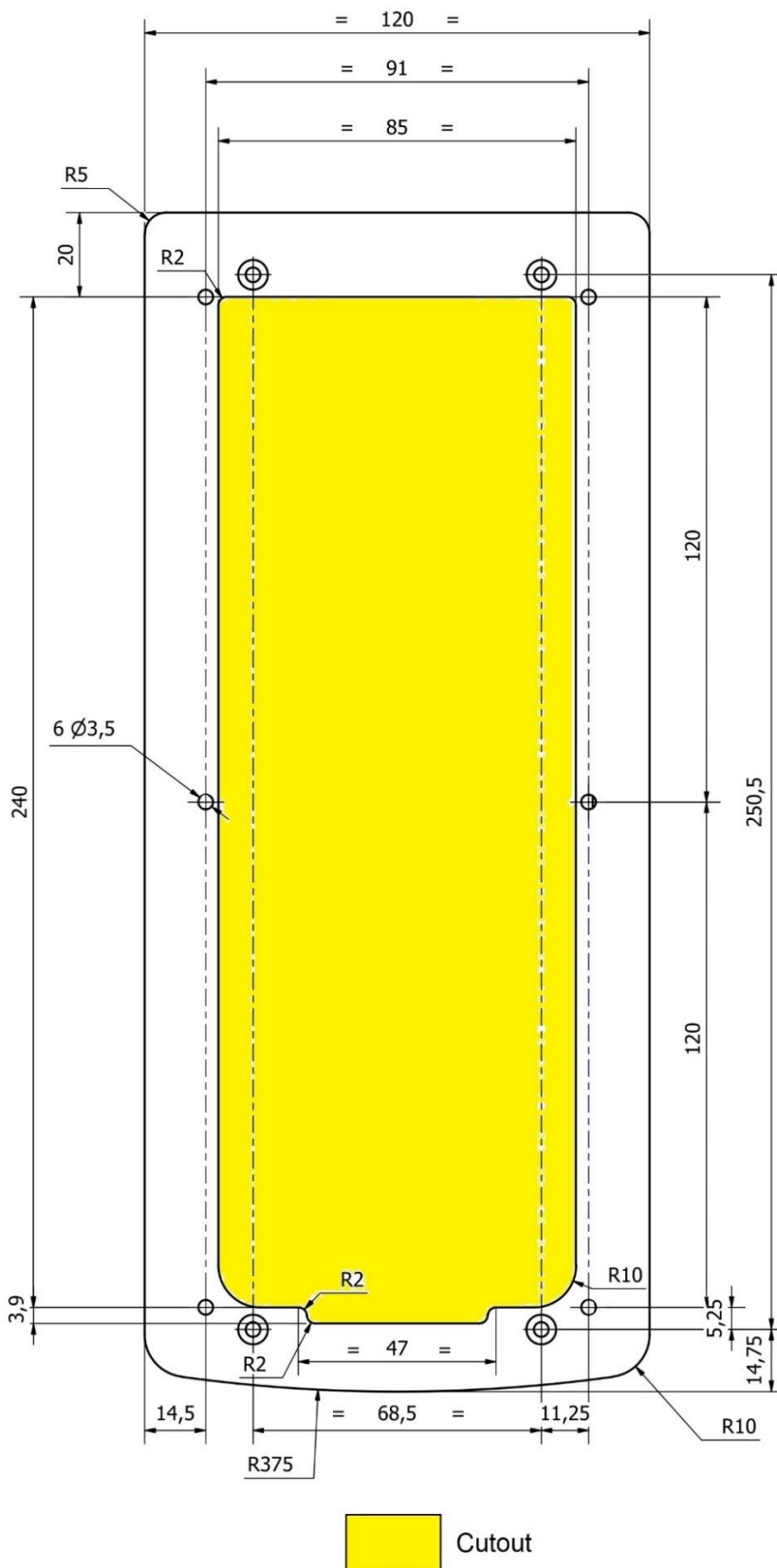



COMPLIANCE WITH THE ACCESSIBILITY LAW

FR

EN

Law: "Any signal related to the operation of an access device shall be audible and visual."

- During a call, the door entry unit emits a configurable voice message. The "call in progress" signaling LED lights up .
- When communication is established, the door entry unit sends a configurable voice message and the "in communication" signaling LED lights up .
- When the door opener is activated, the door entry unit sends a configurable voice message and the door signaling LED lights up .

Law: "Where there is an electric release device, it enables any person with reduced mobility to reach the door and start the opening manoeuvre before the door is locked again."

The door release relay of the intercom is configurable with a configurable hold time.

Law: "In the absence of a direct view of the accesses by the staff, the intercom devices are equipped with a system allowing the staff of the establishment to view the visitor".

The intercoms have a wide-angle colour camera.

Law: "When they are installed or renewed, intercom equipment shall include a magnetic induction loop."

The new intercoms have a built-in magnetic induction loop.

MAINTENANCE

Your CASTEL intercom should only be cleaned with a mild (water or soapy water), non-abrasive, non-foaming cleaning product that is free of any type of solvent or alcohol.

For routine maintenance, use water only, no detergent.

Cleaning with a hose should be avoided, as well as abrasive sponges and fabrics with aggressive surfaces.

TECHNICAL CHARACTERISTICS

Compliance with european directives

- 2001/95/EC: Safety
- 2014/30/UE: EMC
- 2017/2102/EU: RoHS 3
- 2014/35/EU: Low voltage

Compliance with european standards

- EN 55032: EMC emissions
- EN 55035: EMC immunity
- EN 55024: EMC immunity
- EN 62368-1: Personal safety - Electrical safety
- EN 61000-6-1, 4-2, 4-3, 4-4: EMC immunity
- EN 61000-6-3: EMC emissions

Mechanical characteristics

- Vandal-proof design
- Protection class IP65 according to EN 60529
- Protection class IK09 according to EN 62262
- 316L stainless steel front panel
- ABS case, with wall mounting
- Case dimensions: H 280 x W 120 x D 50 mm
- Weight: 1.06kg

General electrical characteristics

- Operating temperature : -20° to +50°C.
- Storage temperature: -20° to +70°C.
- Relative humidity: <90%, non-condensing.
- Remote power supply (+28VDC).
- Power consumption at rest: 0.33W
- Power consumption in voice mode: 3.36W

GENERAL CONDITIONS SPECIFIC TO METROPOLITAN FRANCE

FR

EN

 GENERAL TERMS AND CONDITIONS OF OUR XLESS INTERCOM OFFER
 PREPAID PLAN UP TO 10 YEARS
1. CONTRACTUAL FRAMEWORK

1.1 Our prepaid offer (hereinafter referred to as the Offer) is marketed to our professional customers (hereinafter referred to as the Professional(s)) with a view to its installation at their customers' premises (hereinafter referred to as the Customers).

1.2 The present general conditions form integral part of the contractual provisions between CASTEL and the Professional framing the supply of the Services defined in article 2 (hereafter, the "Contract"). The general conditions of sale of CASTEL are moreover applicable to the sale of the Material defined in article 2 subject to the contrary provisions of the present conditions which prevail.

Any order placed with CASTEL for the supply of Services entails full and complete acceptance of the terms of the Contract, which shall prevail over any conditions emanating from the Professional or over any other document not expressly accepted by CASTEL. No tolerance on the application of the provisions of the Contract can be interpreted as a waiver by CASTEL to take advantage of them later.

1.3 It is the responsibility of the Professional to bring the terms of the Contract to the attention of his Clients and to ensure, under his responsibility, that they will contribute to the Client's compliance with the Contract.

2. CONTRACT

2.1 The Offer includes :

- A GSM interphase
- A subscription allowing communications in Metropolitan France for a maximum of 10 years or 160 hours of communication.

The Offer allows :

- The audio connection of the interface (GSM) to the customer's telephone (wired or mobile) and the control of the door opening.

2.2 The Offer only allows access to the Services in areas covered by GSM networks. If the area is not covered by the network, no function is provided.

2.3 The interface (GSM) purchased by the Professional may not be transferred, rented, lent, dismantled or pledged in any form whatsoever by the Professional or by the Client. The interface (GSM) must be used exclusively for the Services and may not be used for any other purpose, failing which it shall be terminated at the Professional's expense. The Professional shall be responsible for the custody of the interface from the time of its delivery.

He will assume all charges relating to its maintenance and the cost of repair or replacement in the event of theft, loss or destruction not attributable to CASTEL. It is therefore up to the Professional to inform his Client of these obligations and, more generally, of all the conditions of the Offer and the Services to which it gives access.

3. ON-SITE INSTALLATION CONDITIONS

The Professional guarantees to CASTEL that he/she has the power, authority and capacity to install the Equipment on the Site and to activate the Service.

4. ACCESS TO SERVICES

The Professional shall be personally responsible for the installation of the Equipment on the Site, which shall be carried out at his own expense and risk.

The Services are activated within a maximum of five (5) working days. This activation request is made :

- Or by calling the CASTEL technical services to transmit the necessary information to activate the service at 02.41.40.41.42 (during opening hours and days).
- Or by email for transmission of the information necessary to activate the service to the address activexless@castel.fr

Activation of the Services is subject to full payment of the Offer price.

The transmission module associated with the GSM interface has a unique subscription number which allows the Customer to access all the Services subscribed to.

The implementation of the Services requires the Customer to set up a complete database including the unique subscription number and the telephone number (fixed or mobile) of the customers contacted for each button.

5. DURATION

5.1 The sale of the Equipment included in the Offer is instantaneous and definitive, with the transfer of ownership occurring upon payment of the full price to CASTEL.

5.2 The Contract and the access to the Services that it allows is for a fixed term starting from the activation of the Services for a period of 10 (ten) years or 160 hours of communication in Metropolitan France, first term due.

At the end of this initial period, the Contract may be renewed (please consult us for the renewal formula).

6. SUSPENSION

CASTEL may suspend the Services without compensation to the Professional in the event of use of the Service and/or the Material not in accordance with the terms of the Contract.

7. PRICES - PAYMENT

In return for the Services, the Professional must pay a global fixed price based on the CASTEL tariff in force when subscribing to the Offer. This price includes access to the Services for a period of 10 years maximum or 160 hours of communication in Metropolitan France.

8. GUARANTEES AND RESPONSIBILITIES

CASTEL cannot be held responsible in case of force majeure as defined by the jurisprudence or for any other reason independent of its will such as strikes, social conflicts, accidents, interruption of services resulting from the failure of telephone or Internet access operators.

CASTEL shall not be liable for any damages:

- in the event of improper use and/or installation of the Equipment and/or Services/use of the Equipment and/or Services not in accordance with the description of the Offer or the Contract;
- in the event of a breakdown in the intercom functions attributable to the peripherals linked to these functions and in particular access doors, locks, power supply;
- if the Customer's Site is located in a geographical area not covered by telephone operators;
- in the event of a failure of the Services due to an error in entering the database or the incomplete nature of the data entered in the database.

CASTEL's liability is limited to the price of the Services paid by the Professional in proportion to the duration of the unavailability or malfunction in relation to the duration of the Offer. CASTEL is only responsible for direct damage caused by the Equipment and/or Services, excluding all indirect or consequential damage such as loss of turnover, loss of margin, loss of image.

9. CONSEQUENCES OF THE END OF THE CONTRACT

At the end of the contract, CASTEL will stop providing the services. The GSM interface will be deactivated and the installation will no longer be functional for intercom using GSM networks.

The termination of the Services also means the loss of the following services:

- Receiving calls
- Remote door opener

10. CONFIDENTIALITY

The Parties undertake to treat as confidential the information that will be communicated in the context of the Contract. The Parties undertake, throughout the term of the Contract and after its termination, to :

- Not to disclose confidential information in any way to third parties.
- Take all measures, in particular with regard to their staff, by contract and/or by any other appropriate means, in order to comply with their obligation of confidentiality.
- Not to use confidential information for any purpose other than the performance of the Contract.

The obligation of confidentiality shall survive as long as the confidential information has not entered the public domain.

The Customer expressly authorises CASTEL to mention its name as a reference on its communication media.

11. APPLICABLE LAW - DISPUTES

The Contract is subject to French law.

In the event of a dispute, the parties shall endeavour to settle it amicably. In the absence of an amicable agreement, the Tribunal de Commerce de SAUMUR is expressly given jurisdiction, including in the case of multiple defendants, guarantee appeals and regardless of the method of payment.



 Interphonie sans fil

@CASTEL - November 2022

604-0112A - Terms and Conditions
 Intercom XLESS
 - Page 1 / 1

**Environmental protection:**

Dispose of this product in accordance with environmental protection regulations.