

Fiche technique | Référence: 256-412/332-009/999-950

Borne pour circuits imprimés; Bouton-poussoir; 2,5 mm²; Pas 5/5,08 mm; 12 pôles;
Approprié Ex-e; CAGE CLAMP®; Possibilité de pontage; Longueur de la broche à
souder 5,5 mm; 2,50 mm²; gris clair

<https://www.wago.com/256-412/332-009/999-950>

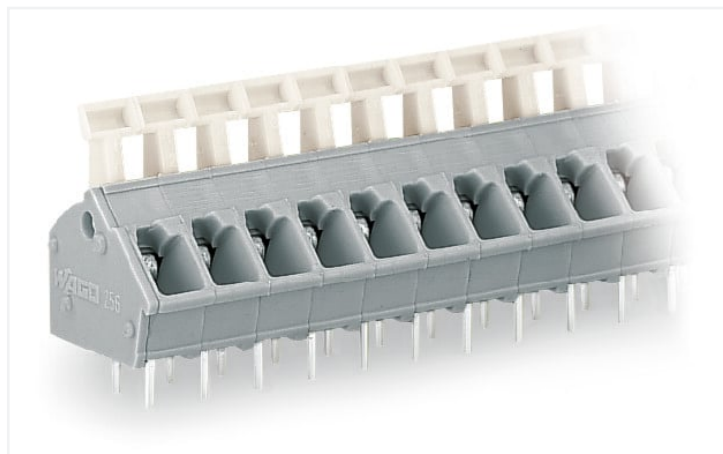

Couleur: ■ gris clair

Identique à la figure

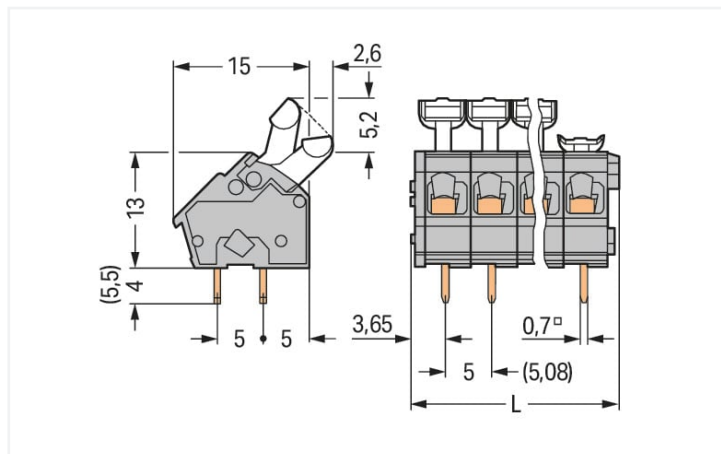

Dimensions en mm

$L = (\text{Nombre de pôles} \times \text{pas}) + 2,9 \text{ mm}$

Courbe d'intensité maximale admissible
Pas 5 mm / section de conducteur 2,5 mm² « s »
Selon l'exemple de : EN 60512-5-2 / facteur de réduction 1

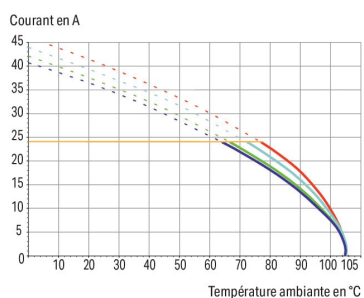

2-, 4-, 6-, 12-pôles
— Courant de référence du conducteur

- Borniers avec poussoirs et connexion CAGE CLAMP®
- Réglage entre des pas en mètres ou en pouces en pressant ensemble ou en étirant les borniers
- Idéal pour câblage sur le terrain par manipulation simple par poussoir
- Aucun outil spécial nécessaire

Données électriques

EX-Données

Données de référence selon	ATEX: PTB 06 ATEX 1061 U / IECEx: PTB 06.0042 U
Tension de référence EN (Ex e II)	176 V
Courant de référence (Ex e II)	16 A

Données de raccordement

Nombre total des points de connexion	12
Nombre total des potentiels	12
Nombre de types de connexion	1
nombre des niveaux	1

Connexion 1

Technique de connexion	CAGE CLAMP®
Type d'actionnement	Bouton-poussoir
Conducteur rigide	0,08 ... 2,5 mm ² / 28 ... 12 AWG
Conducteur souple	0,08 ... 2,5 mm ² / 28 ... 12 AWG
Conducteurs souples ; avec embout d'extrémité isolé	0,25 ... 1,5 mm ²
Conducteurs souples ; avec embout d'extrémité sans isolation plastique	0,25 ... 1,5 mm ²
Remarque (Section de conducteur)	12 AWG : THHN, THWN
Longueur de dénudage	5 ... 6 mm / 0.2 ... 0.24 inch
Axe du conducteur au circuit imprimé	45 °
Nombre de pôles	12

Données géométriques

Pas	5/5,08 mm / 0.197/0.2 inch
Largeur	62,9 mm / 2.476 inch
Hauteur	23,7 mm / 0.933 inch
Hauteur utile	18,2 mm / 0.717 inch
Profondeur	17,6 mm / 0.693 inch
Longueur de la broche à souder	5,5 mm
Dimensions broche à souder	0,7 x 0,7 mm
Diamètre de perçage avec tolérance	1,1 ^(+0,1) mm

Contacts circuits imprimés

Contacts circuits imprimés	THT
Affectation broche à souder	décalé sur toute la barrette à bornes en ordre
Nombre de broches à souder par potentiel	2

Données du matériau

Note (material data)	Information on material specifications can be found here
Couleur	gris clair
Groupe du matériau isolant	I
Matière isolante	Polyamide 66 (PA 66)
Classe d'inflammabilité selon UL94	V0
Matériau des ressorts de serrage	Ressort en acier Chrome-Nickel (CrNi)
Matériau du contact	Cuivre électrolytique (E _{cu})
Surface du contact	étamé
Charge calorifique	0,197 MJ
Poids	11,4 g

Conditions d'environnement

Plage de températures limites	-60 ... +105 °C
-------------------------------	-----------------

Données commerciales

eCl@ss 10.0	27-44-04-01
eCl@ss 9.0	27-44-04-01
ETIM 8.0	EC002643
ETIM 7.0	EC002643
Unité d'emb. (SUE)	60 (15) pce(s)
Type d'emballage	Carton
GTIN	4044918760577

Conformité environnementale du produit

RoHS Compliance Status	Compliant, No Exemption
------------------------	-------------------------

Autorisations / certificats

Homologations générales



Approbation	Norme	Nom du certificat
CSA DEKRA Certification B.V.	C22.2 No. 158	70049157
UL Underwriters Laboratories Inc.	UL 1059	E 45172

Déclarations de conformité et de fabricant

Approbation	Norme	Nom du certificat
ATEX-Attestation of Conformity WAGO GmbH & Co. KG	-	-

Homologations pour milieux à risque d'explosion



Approbation	Norme	Nom du certificat
AEx UL International Germany GmbH c/o Physikalisch Technische Bundesanstalt	UL 60079	E185892 (AEx eb IIC resp. Ex eb IIC)
CCC CNEX	GB/T 3836.3	2020312313000274 (Ex eb IIC Gb, Ex eb I Mb)
IECEX Physikalisch Technische Bundesanstalt	IEC 60079	IECEX PTB 06.0042U (Ex eb IIC GB or Ex eb I Mb)

Téléchargements

Conformité environnementale du produit

Recherche de conformité



Documentation

Informations complémentaires

Technical Section	03.04.2019	pdf 2010.85 KB	
Gebrückte Klemmen- leisten für Leiterplatten		pdf 303.71 KB	

Données CAD/CAE

Données CAD



Données CAE



1 Produits correspondants

1.1 Accessoires en option

1.1.2 Outil

1.1.2.1 Outils de manipulation



Réf.: 210-658

Outil de manipulation; Lame 3,5 x 0,5 mm; avec tige partiellement isolée; Coudé; court; multicolore

Réf.: 210-720

Outil de manipulation; Lame 3,5 x 0,5 mm; avec tige partiellement isolée; multicolore court; multicolore

Indications de manipulation

Raccorder le conducteur

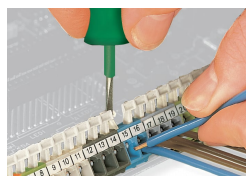

Connexion/Déconnexion des conducteurs – série 256

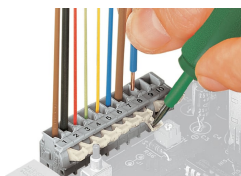

Connexion/Déconnexion des conducteurs – série 255

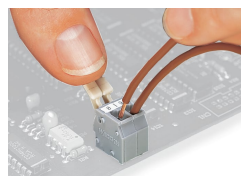

Connexion/Déconnexion des conducteurs – avec poussoirs manuels, Actionnement manuel – Série 255.

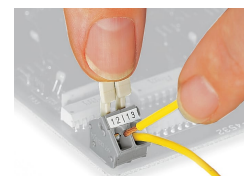

Connexion/Déconnexion des conducteurs – Actionnement manuel – Série 256.

Montage

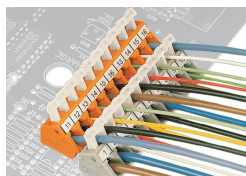

Position des conducteurs lorsque les barrettes à bornes sont postposées et décalées (uniquement pour la série 256)

Repérage



Formation de groupes par boîtiers isolants colorés

Tester

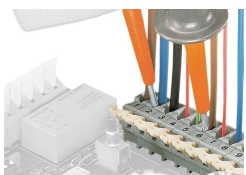

Tester avec pointes de test



Test avec adaptateurs de test modulaires