



### 1. USAGE

Prise RJ 45 de catégorie 6.  
 Permet les transmissions à haut débit (Gigabit Ethernet).

### 2. GAMME

	Désignation	STP
	Prise RJ 45 Cat. 6 Noir	 6005 75

### 3. PRESENTATION

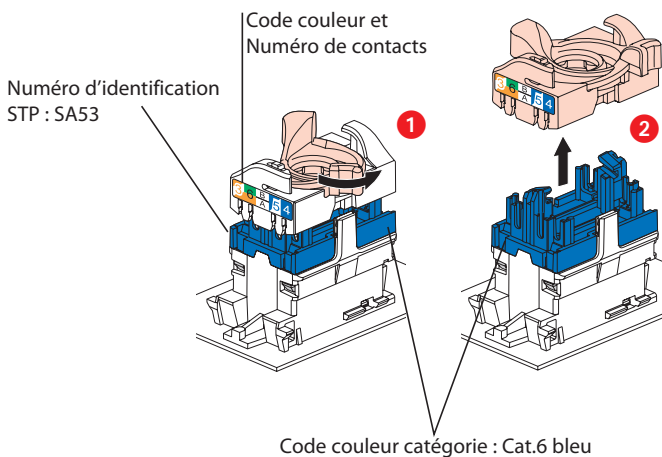

### 4. CARACTÉRISTIQUES TECHNIQUES

#### 4.1 Caractéristiques matière

- Plaque ABS / PC
- Enjoliveur : ABS
- Sans halogène
- Tenue aux UV

#### 4.2 Caractéristiques moteur

Contacts : or/nickel, épaisseur d'or > 0,8 µm minimum  
 Pièces métalliques : bronze, nickel, platine, or  
 Polycarbonate PBT

Pour les produits STP le corps et l'épanouisseur sont en alliage métallique, revêtement cuivre/nickel.

#### 4.3 Caractéristiques électriques

Tension de claquage ≥ 1000 V

Résistance de contact ≤ 20 mΩ

Résistance d'isolement ≥ 500 MΩ sous 100 V continu

Connecteur testé et garanti sous contrainte des signaux POE, norme IEEE 802.3af et POE+, projet de normes 802.3at, jusqu'à 2500 connexion/déconnexion en charge.

Les tests sont réalisés avec 2 circuits POE+ simultanés pour une puissance totale minimum de 50 W.

#### 4.4 Caractéristiques mécaniques

Essais aux chocs : IK04

Pénétration de corps solides/liquides : IP20

Nombre de connexions et déconnexions maxi : 5 sans rafraîchir le fil

Endurance : 2500 manœuvres (enfichage / déenfichage)

#### 4.5 Caractéristiques climatiques

Températures de stockage : -10°C à +70°C

Températures d'utilisation : - 5°C à +35°C

### 5. DIMENSIONS (mm)

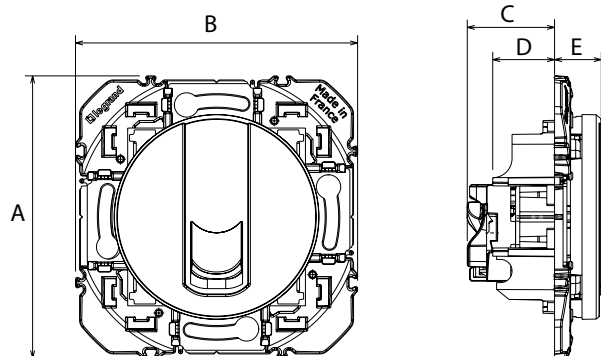

Cat. Nos	A	B	C	D	E
6 005 75	73	73	22,59	16	12,1

## Prise RJ 45 Cat. 6

### 6. RACCORDEMENT USUEL DE RJ 45

Accepte les fiches :

RJ 11 (4 contacts), RJ 12 (6 contacts), RJ 45 (9 contacts).

Double code couleur EIA - TIA 568 A et B sur bornes :

- FTP 9 contacts
- STP 9 contacts blindage 360°

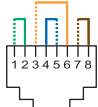

EIA 568 A

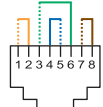

EIA 568 B

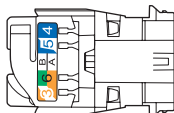
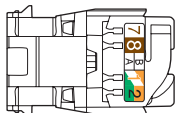

Conducteurs admissibles :

- Monobrin : 0,5 à 0,65 mm, AWG 22 à 25
- Multibrins : AWG 26
- Isolant conducteur polyéthylène : Ø maxi sur isolant 1,58 mm

Les connecteurs RJ 45 sont équipés d'un écrou de verrouillage ne nécessitant pas l'utilisation d'un outil spécifique et permettant un re-câblage en cas d'erreur.

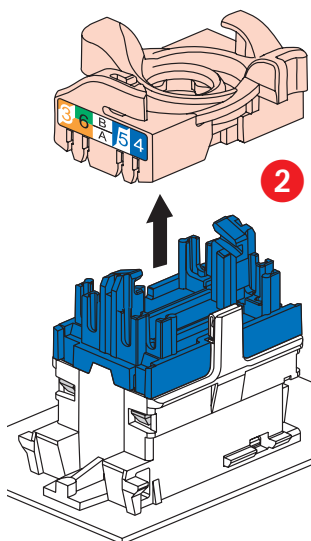
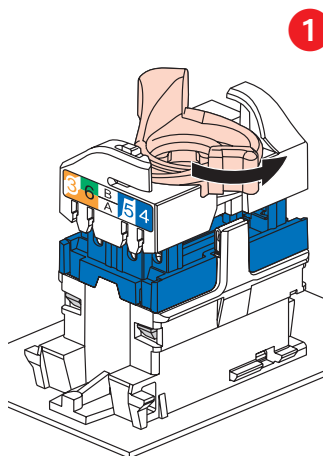

Ce système permet d'épanouir facilement les paires avant montage sur le connecteur.

### 7. RACCORDEMENT USUEL DE RJ 45 (suite)

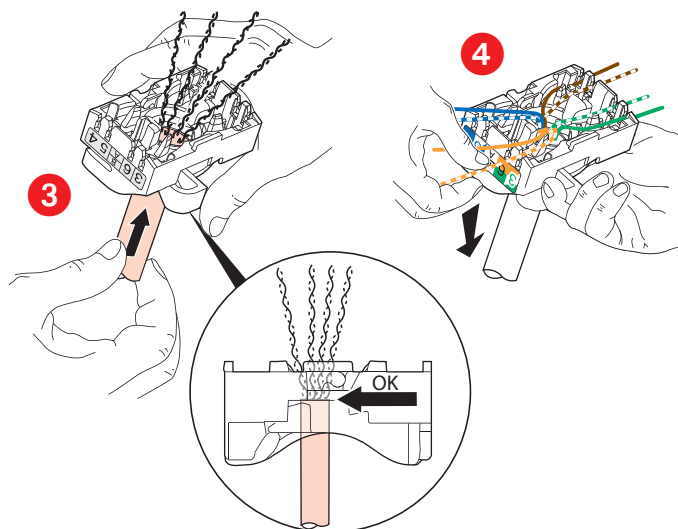

L'épanouissement de câbles permet de garantir un respect de 13 mm de dépairage de chaque paire.

L'épanouissement des paires à 90° par rapport au câble assure les meilleures performances.

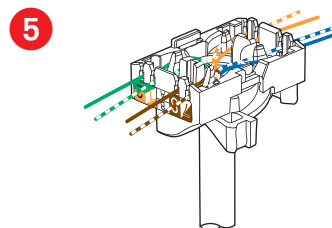

### 8. NORMES ET AGRÉMENTS

Conformes aux normes d'installation et de fabrication.  
Voir e. catalogue.

**Prise RJ 45 Cat. 6**

**9. PERFORMANCES**

**9.1 Performances composants (connecteurs RJ 45)**

Return loss (Affaiblissement de réflexion)

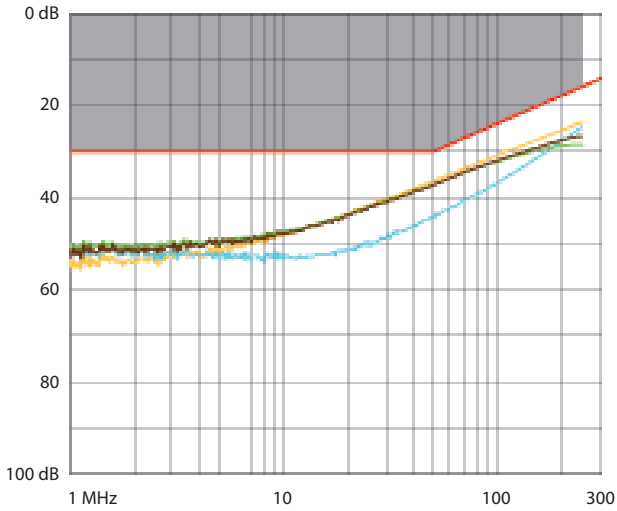

Atténuation (Atténuation)

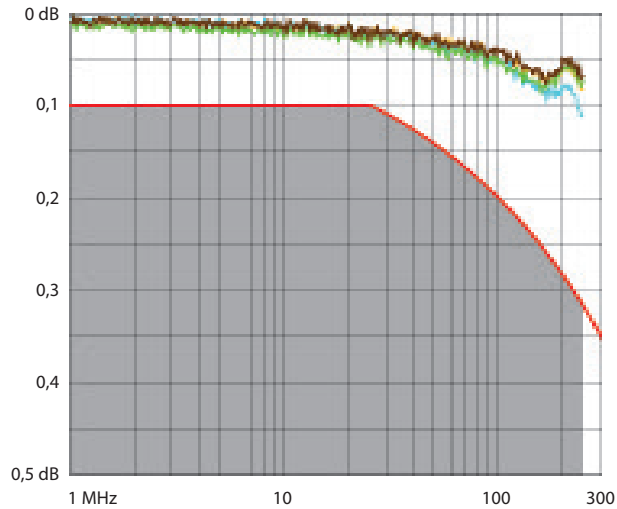

NEXT (Near end Crosstalk Attenuation) (Atténuation paradiaphonique)

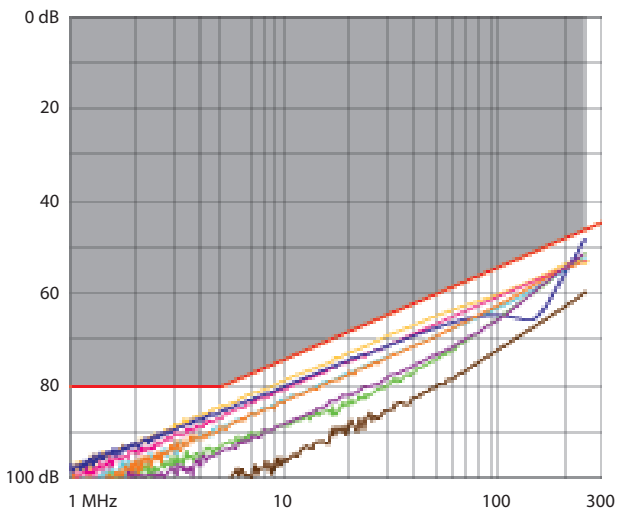

**9. PERFORMANCES (suite)**

**9.1 Performances composants (connecteurs RJ 45) (suite)**

FEXT (Far end Crosstalk Attenuation) (Atténuation télédiaphonique)

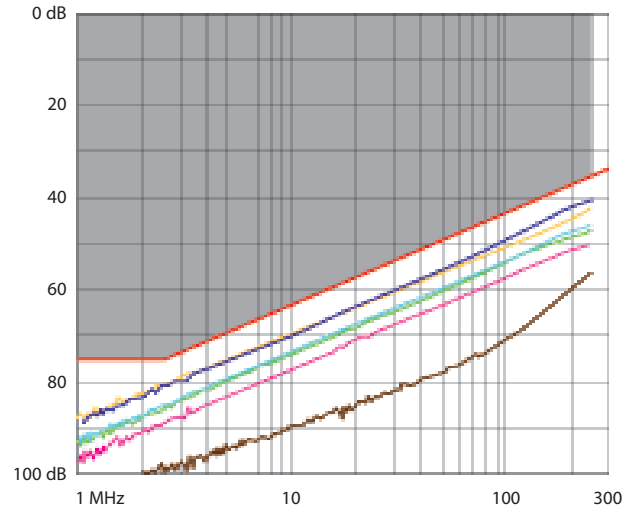

**9.2 Performances lien permanent avec câble F/UTP**

Return loss (Affaiblissement de réflexion)

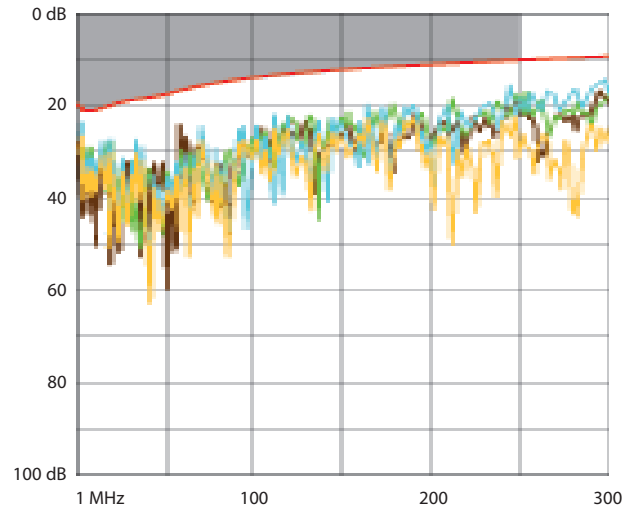

Atténuation (Atténuation)

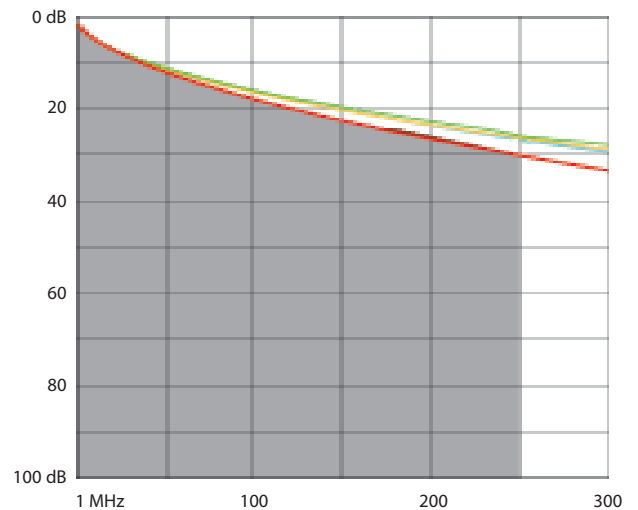

## Prise RJ 45 Cat. 6

## 9. PERFORMANCES (suite)

## 9.2 Performances lien permanent avec câble F/UTP (suite)

NEXT (Near end Crosstalk Attenuation) (Atténuation paradiaphonique)

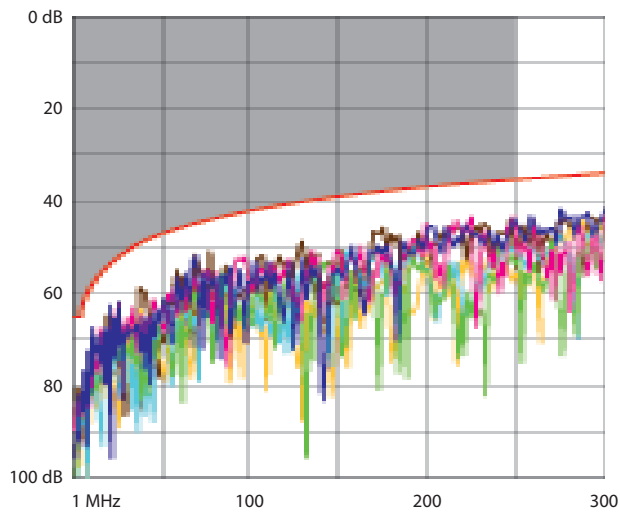

PS NEXT (Power Sum NEXT) (Somme de puissance NEXT)

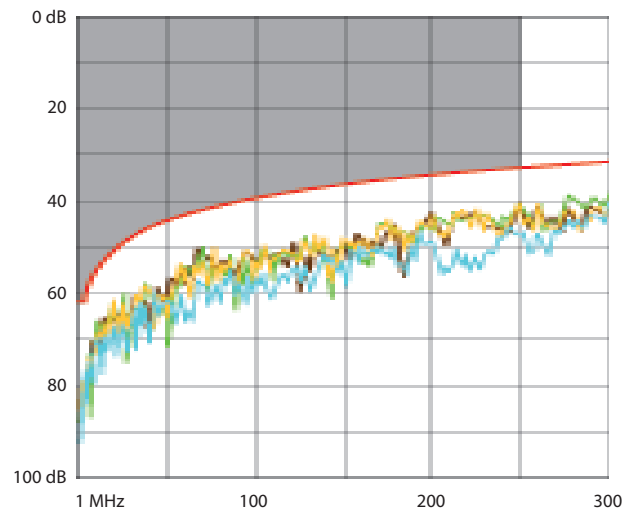

ACR (Attenuation to Crosstalk Ratio) (Ecart paradiaphonique)

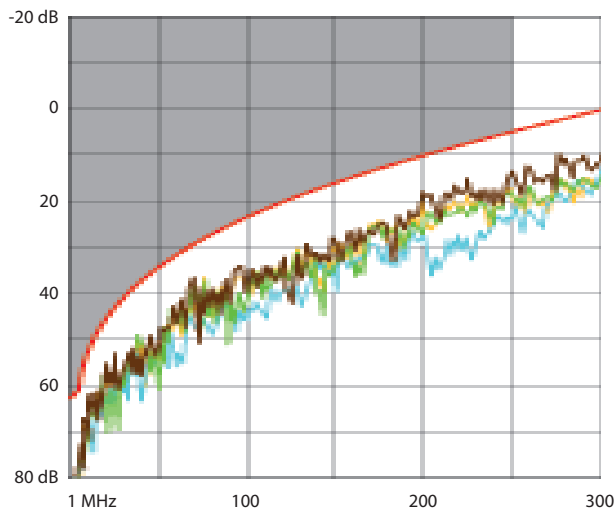

## 9. PERFORMANCES (suite)

## 9.2 Performances lien permanent avec câble F/UTP (suite)

ELFEXT (Equal Level End Crosstalk Attenuation) (Atténuation télé diaphonique de niveau égal)

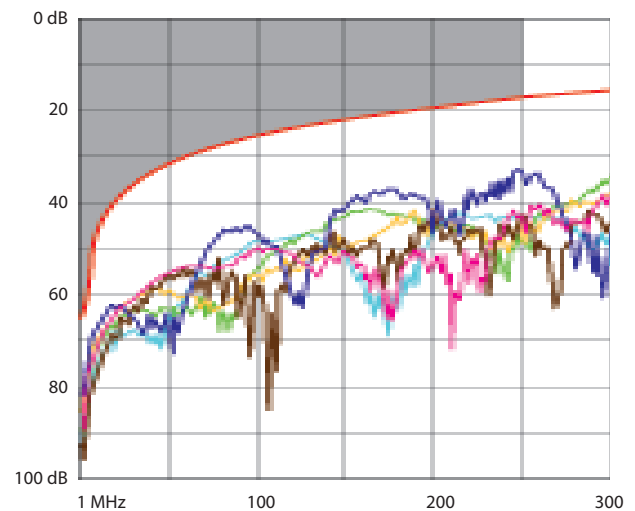

Delay skew (Retard de propagation)

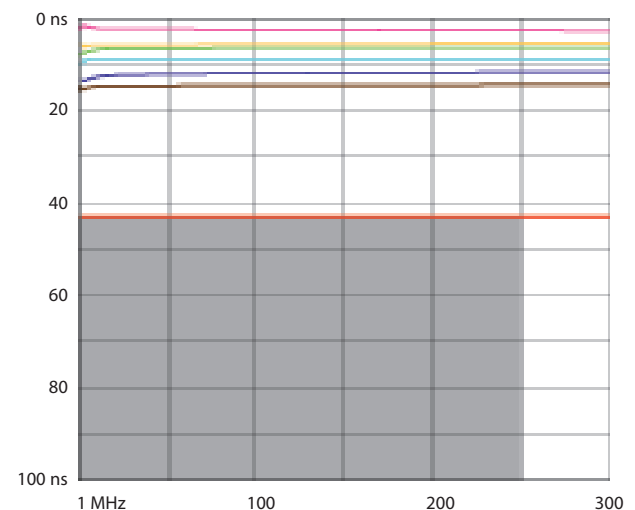

## 10. ENTRETIEN

Nettoyage superficiel au chiffon.

Ne pas utiliser : acétone, dégraissant, trichloréthylène.

Tenue aux produits suivants : Hexane (EN 60669-1), alcool à brûler, eau savonneuse, ammoniac dilué, javel pure diluée à 10%, produits à vitres, lingettes pré-imprégnées.

**Attention :** pour l'utilisation de produits d'entretien spécifiques autres, un essai préalable est nécessaire.