

Beacon 50W Mains Voltage - Hi-Spot ES50

Beacon Hi-Spot ES50 50W GU10 L1 Bla
2041879



Caractéristiques

- Spot compact au design épuré, corps en aluminium moulé sous pression. Pour lampes halogènes tension réseau Hi-Spot ES50 50W GU10. Lumière halogène éclatante sans transformateur. Pas de halo lumineux arrière. Version Rail 1 ou 3 allumages - Finition : Blanc, Argent ou Noir. Lampe à commander séparément .



PRÉSENTATION DU PRODUIT

Nom du produit	Beacon Hi-Spot ES50 50W GU10 L1 Bla
Technologie	LED/Halogène
Caisson	Aluminium
Montage	Installation sur rail
Environnement	Intérieur
Application générale	CHR (Café-Hôtel-Restaurant), Musées & Galeries, Commerce
Classe ETIM	EC001744
E-number FI	4276121
E-number SE	7416257
E-number Norway	3223665
Garantie	5 ans
LOR (%)	87
Couleur de lumière	N/A
Angle de faisceau (°)	25
Lampe incluse	N/A - Not Applicable
Protection électrique	Classe 1
Couleur du corps	Blanc
Indice de protection IP	IP20
Code EAN	5025768418794

TABLEAU DE DONNÉES

Données générales

Nom du produit	Beacon Hi-Spot ES50 50W GU10 L1 Bla
Technologie	LED/Halogène
Caisson	Aluminium
Montage	Installation sur rail
Environnement	Intérieur

Beacon 50W Mains Voltage - Hi-Spot ES50

Beacon Hi-Spot ES50 50W GU10 L1 Bla
2041879

Application générale	CHR (Café-Hôtel-Restaurant), Musées & Galeries, Commerce
Classe ETIM	EC001744
E-number FI	4276121
E-number SE	7416257
E-number Norway	3223665
Garantie	5 ans

Données optiques

LOR (%)	87
Couleur de lumière	N/A
Ajustement de la température de couleur	Non
Angle de faisceau (°)	25
Type de distribution	Ajustable

Caractéristiques électriques

Lampe incluse	N/A - Not Applicable
Tension secteur (V)	230V
Protection électrique	Classe 1
Transformateur requis	Non

Données physiques

Couleur du corps	Blanc
Indice de protection IP	IP20
Largeur (mm)	85
Hauteur nominale du produit (mm)	114
Diamètre nominal produit (mm)	58
Diamètre max. de la lampe (mm) - D	58
Poids (kg)	0.31

Emballage

Type d'emballage	Carton
Code EAN	5025768418794
Longueur simple de l'emballage (cm)	17.5
Largeur unitaire de l'emballage (cm)	15.0
Profondeur emballage unitaire (cm)	17.5
unités par emballage extérieur	1
Longueur / hauteur de l'emballage extérieur (cm)	17.5
largeur de l'emballage extérieur (cm)	15.0
Profondeur de l'emballage extérieur (cm)	17.5

PHOTOMÉTRIE

Beacon 50W Mains Voltage - Hi-Spot ES50 Beacon Hi-Spot ES50 50W GU10 L1 Bla 2041879

25°

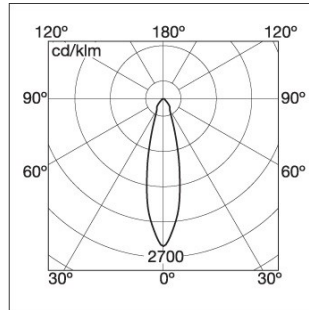
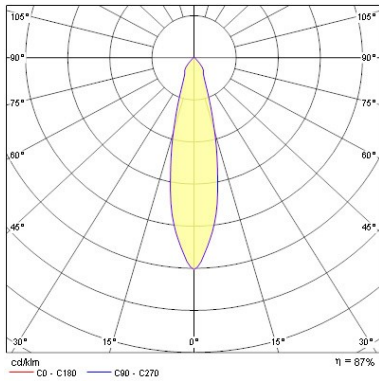
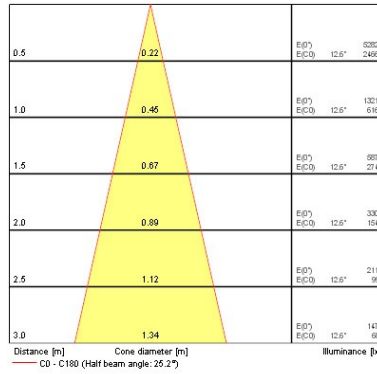
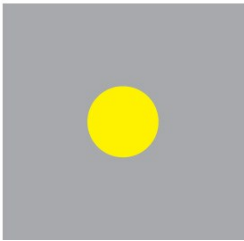

50W 25° lamp

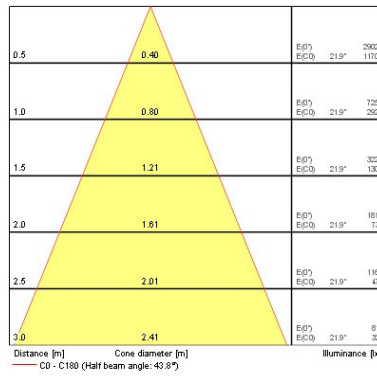
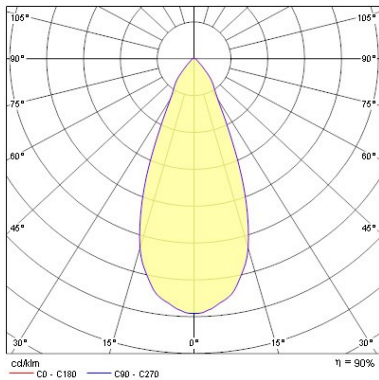
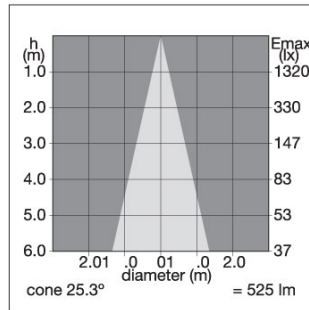

SCHÉMAS TECHNIQUES

Beacon 50W Mains Voltage - Hi-Spot ES50

Beacon Hi-Spot ES50 50W GU10 L1 Bla

2041879

