

April 2024

PRISLISTE

Takrenner og takplater

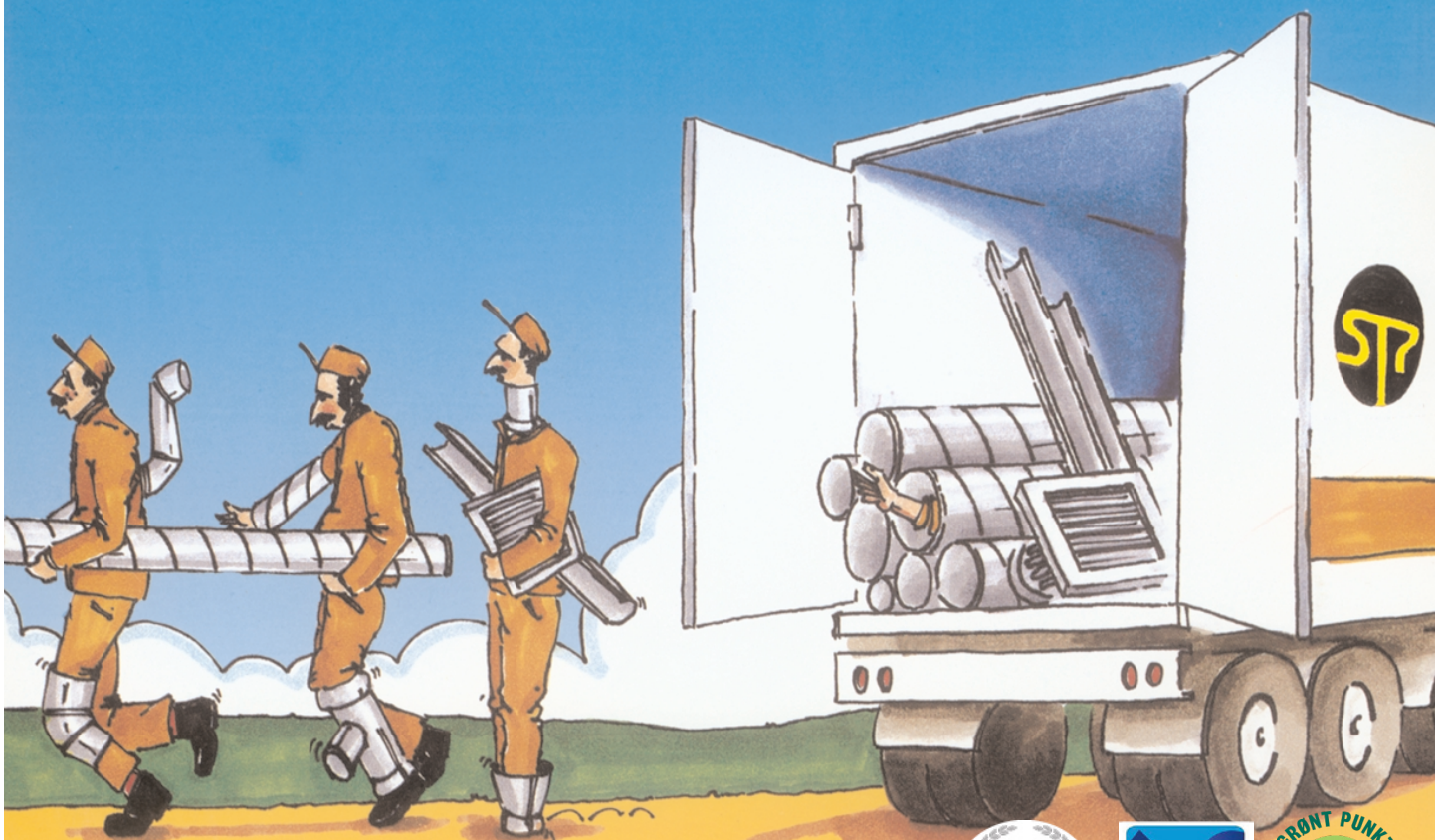

 **STÅLPROFIL A|S**

Dimensjonering av takrennesystem

Byggereglene henviser til SS-EN 612, men de angitte dimensjonene er ofte ikke tilstrekkelige. En anbefaling er imidlertid at man ikke overstiger en rennefallslengde på 10 meter (maks. 20 meter mellom rørene).

EKSEMPEL

L = 18 m

B = 9 m

A = 162 m²

Nedløpsrør plasseres f.eks. 10,5 meter fra hjørnet.

$$\frac{L_1}{L_1 + L_2} = \frac{10,5}{18} = 0,58$$

Resultat: Bruk minst renne 125 mm og nedløpsrør 75 mm.

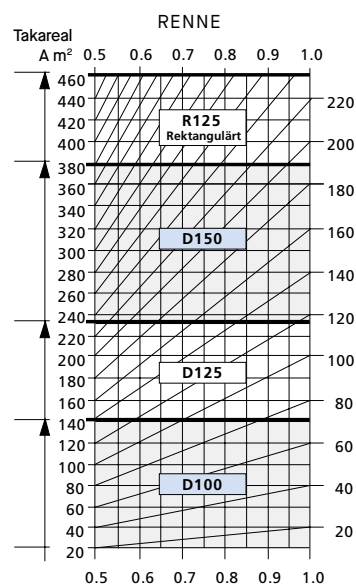
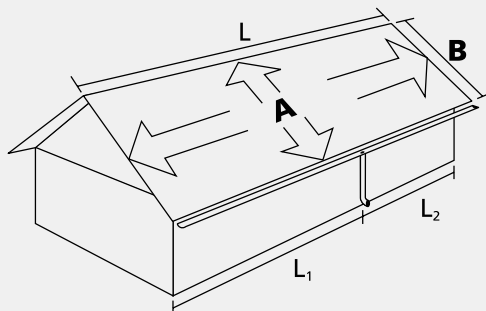

Takrenner

TABELL JT-.811 I RA 14 HUS					
Takareal i m ² høyst	75	125	200	275	
Nominell diameter i mm	100	125	150	R 125	rektangulært*
Omtrentlig vannføring tverrsnittareal i mm ²	4 100	5 500	8 900	11 000	

TABELL PLANNJA					
Takareal i m ² høyst	75	125	200	275	
Nominell diameter i mm	100	125	150	R 125	rektangulært*
Omtrentlig vannføring tverrsnittareal i mm ²	4 400	6 100	8 900	11 000	

*Rektangulære renner gis et tverrsnittareal minst tilsvarende halvrunde takrenner ved samme takareal.

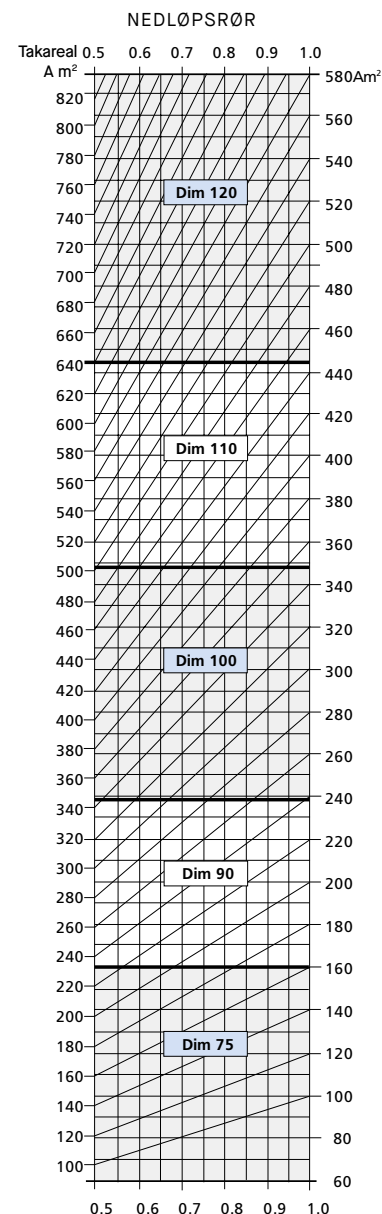

Utvendige nedløpsrør

TABELL JT-.821 I RA 14 HUS					
Takareal i m ² høyst	80	125	180	230	300
Nominell diameter i mm	75	90	100	111	120
Tilsvarende omtrentlig areal i mm ²	4 400	5 900	7 800	9 700	11 300

ULIKE PÅVIRKNINGER, FUNKSJONER OG DIMENSJONER

- Fallet i rennen kan påvirke tilsettingen, noe som igjen påvirker dimensjoneringen. Takrennen skal monteres med et fall på minst 2,5 mm/m, men for å få en viss selvrensing bør fallet være 5–7 mm/m. Diagrammene er basert på en sannsynlig regnintensitet på 0,013 l (sm²) for hele landet.
- Størrelsen på utklippet i rennen til nedløpskummen har stor betydning for avrenningen. Plannjas kum er konisk utformet ved tilkobling mot rennen, noe som gir 30 % større avrenningsvolum enn et sylindrisk utløp.
- En rennesil kan iblant gå tett. Rensetrakt montert på nedløpsrøret kan være en bedre løsning.
- Nedløpsrør koblet til markavløp, uten åpen sil eller lignende, er lettere å holde isfri.
- Tynne rør kan lettere bli utsatt for isdannelse.
- Takutspringets utforming kan kreve større dimensjoner på rennen, f.eks. ved båndteking.
- Tilpasning mellom nedløpsrør og tankrenne bør utføres. I de fleste tilfeller bør rennen "overdimensjoneres".
- Fasader, underliggende overflaters beskaffenhet og avrenning, beskyttelsesbeslag og andre detaljer påvirker følgende av kraftig regn. Følgene av overkast er en faktor som det må tas hensyn til ved valg av dimensjon.

Takrenner med lang levetid

Vann er hardt. Bare en dråpe kan alene hule ut en sten. Derfor er Plannja Takrenner produsert i kvalitetssterk, varmforsinket stål. For å øke levetiden ytterligere, belegges stålet med et dobbeltsidig lag Hard Coat Glossy som er et ekstremt motstandsdyktig tosjiktsbelegg.

Plannja Takrenner tåler årstidenes prøvelser med regn, snø, is og smeltevann. Det eneste du behøver å gjøre, er å rense rennene for løv og tilsvarende avfall en gang iblant. Da renner vannet akkurat som du vil. År etter år.

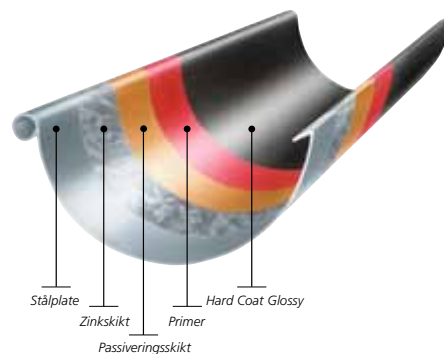

Komplett byggesett for helhetsløsninger

I sortimentet for Plannja Takrenner finner du alt du trenger for å lede vekk vannet fra taket ditt. De mange ulike delene kommer i flere varianter for å tilpasses ulike behov og estetiske ønsker.

Her hos Stålprofil finner du eksperter på takrenner som kjenner hele Plannjas sortiment. Her får du også tips og råd, og – ikke minst – hjelp til å skreddersy et komplett byggesett som er perfekt for ditt hus.

DELER SOM TÅLER BÅDE VÅTT OG TØRT

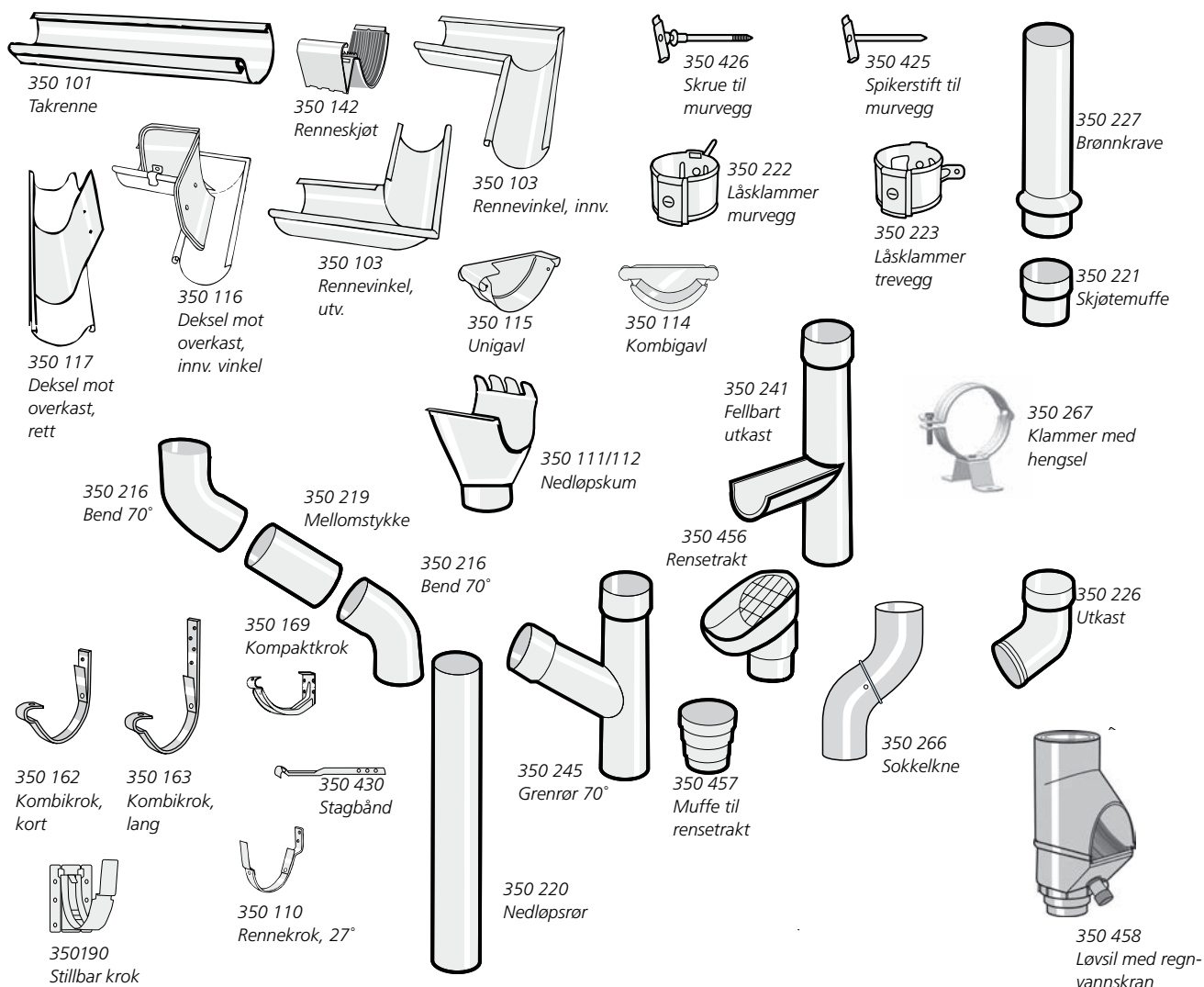

GreenCoat RWS Pro

GLANS 40



PL 01 Svart | Black
RAL 9011
NCS S9000-N



PL 80 Klarhvit | Brilliant white
RAL 9002
NCS S1002-G50Y



PL 15 Mørk sølv metallic
Dark silver metallic
RAL 9007
NCS --



PL 18 Blyantgrå | Dark grey
RAL 7024
NCS S7502-B



PL 20 Mørk grå | Grey
RAL 7011
NCS S7005-B20G



PL 45 Sølv metallic
Silver metallic
RAL 9006
NCS --



PL 22 Mørk rød | Red
RAL 3009
NCS S5040-Y80R



PL 42 Brunrød | Tile red
RAL 8004
NCS S4040-Y80R



PL 56 Mørk brun | Chocolate brown
RAL 8017
NCS S8005-Y50R

TAKRENNESYSTEM

STÅL

TAKRENNESYSTEM

STÅL

GreenCoat RWS Pro BT

GLANS 10



PL8701 Matt svart | Matt Black
RAL 9017
NCS S9000-N



ZinkMagnesium
ZincMagnesium



Kopper | Copper

Hard Coat

GLANS 10

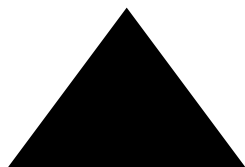

PL 01 Svart | Black
RAL 9005
NCS S9000-N



PL 70 Vit | White
RAL 9002
NCS S1000-N



PL 90 Varmhvit | Warm white
RAL 9010
NCS S0502-Y



PL 15 Mørk sølv metallic
Dark silver metallic
RAL 9007
NCS --



PL 45 Sølv metallic
Silver metallic
RAL 9006
NCS --



PL 20 Mørk grå | Dark grey
RAL 7043
NCS S7502-B



PL 60 Sinkgrå | Zinc grey
RAL 7038
NCS S2502-B



PL 22 Mørk rød | Dark red
RAL 3009
NCS S5040-Y80R



PL 42 Brunrød | Maroon
RAL 8004
NCS S4550-Y70R



PL 13 Mosegrønn | Moss green
RAL 6003
NCS S7010-G30Y



PL 98 Klarlakk | Clear coat
RAL --
NCS --

Utgår i løpet av 2023.

Ubehandlet

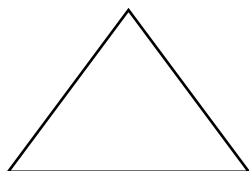

Blank | Mill finish

Plannja Royal - Stål

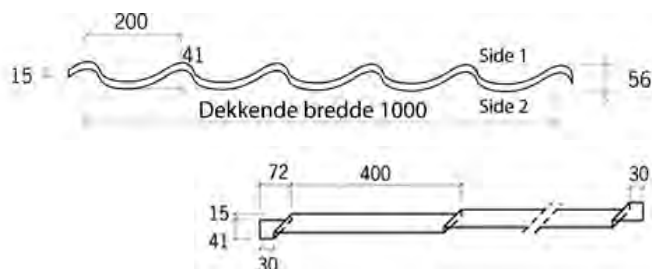

Beregningsmodell: Total lengde x dekkende bredde = fakturerte antall m²

Alle priser er eks. mva

Materiale: Varmforsinket lakkert stål
Tykkelse: 0,6 mm
Vekt kg/m²: 4,9 kg/m²
Total bredde: 1090 mm
Dekkende bredde: 1000 mm

Min. takfall: 1:4 (14°)

Lengdeoverlapp ved plateskjøt 100 mm

Forbruk skruer: 4,8 x 35 ca 8 stk/m²
 4,8 x 20 ca 2 stk/m²

Royal legges på lekt.

Lekteavstand mellom 1. og 2. lekt: 340 mm

Lekteavstand mellom øvrige lekter: 400 mm

Anbefalt dimensjon lekter 36x48 mm.

Første lekt legges på høykant.

Lekteavstand måles nedkant - nedkant lekt.

Standardlengder av Royal i Hard Coat 50 stål. Antall plater pr pall; 50 stk							
NOBB-nr.	Farge	Moduler	Lengde	Dekkende lengde	m ² /pk	kg/pk	Pris /m ²
60074313	01 Svart	3	1300	1200	65	347	335,00
60074316	01 Svart	5	2100	2000	105	561	
60074321	01 Svart	7	2900	2800	145	774	
60074310	42 Brunrød	3	1300	1200	65	347	
60074311	42 Brunrød	5	2100	2000	105	561	
60074314	42 Brunrød	7	2900	2800	145	774	

Konfigurerte Royal-plater 0,6 mm stål			
Lengdebegrensning: 0,5-7,0 m			
NOBB-nr.	Farge	Belegg	Pris/m ²
60073813	01 Svart	Hard Coat 50	335,00
60073828	42 Brunrød		
60073821	20 Mørk grå		
60073824	22 Mørk rød		
60073881	01 Svart	GreenCoat Pro BT	351,00
60073886	42 Brunrød		

Royal Arctic 0,6 mm stål - konfigurert			
Lengdebegrensning: 0,5-7,0 m			
NOBB-nr.	Farge	Belegg	Pris/m ²
60073876	01 Svart	GreenCoat Mica BT	335,00

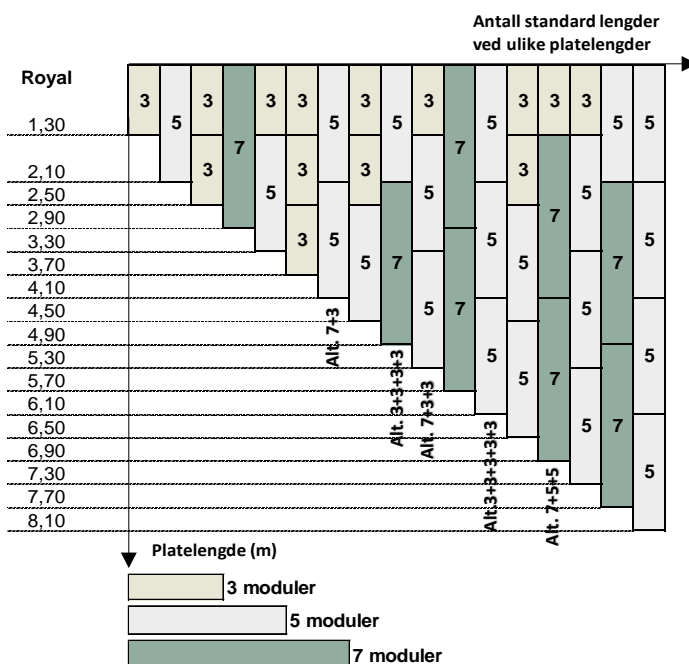

Minimumskvantitet er:

3 stk på plater opptil 3000 mm

5 stk på plater over 3000 mm

Gjelder lengste lengde, per farge og profil

Plannja Regent - Stål

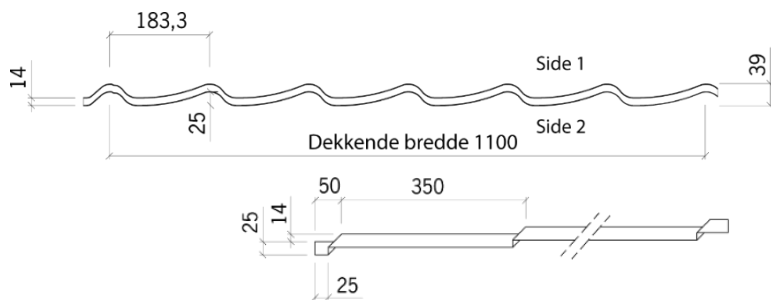

Beregningsmodell: Total lengde x dekkende bredde = fakturerte antall m²

Alle priser er eks. mva

Materiale: Varmforsinket lakkert stålplate
Tykkelse: 0,50 mm
Vekt kg/m²: 4,7 kg/m²
Total bredde: 1171 mm
Dekkende bredde: 1100 mm

Min. takfall: 1:4 (14°)
Lengdeoverlapp ved plateskjøt: 100 mm

Forbruk skruer: 4,8 x 35 ca 8 stk/m²
 4,8 x 20 ca 2 stk/m²

Regent legges på lekt.

Lekteavstand mellom 1. og 2. lekt: 325 mm
 Lekteavstand mellom øvrige lekter: 350 mm

Anbefalt dimensjon lekter 36x48 mm.
 Lekteavstand måles nedkant - nedkant lekt.

Standardlengder Plannja Regent i stål. Antall plater pr pall: 50 stk								
NOBB-nr.	Farge	Moduler	Lengde	Dekkende lengde	Lakk	m ² /pk	kg/pk	Pris/m ²
60168958	01 Svart	3	1150	1050	HC	63,5	316	279,00
60168959	01 Svart	5	1850	1750	HC	102	509	
60168960	01 Svart	7	2550	2450	HC	140,5	702	
60168961	42 Brunrød	3	1150	1050	HC	63,5	316	
60168962	42 Brunrød	5	1850	1750	HC	102	509	
60168963	42 Brunrød	7	2550	2450	HC	140,5	702	
56788506	9001 Svart	3	1150	1050	Polyester	63,5	316	231,00
56788514	9001 Svart	5	1850	1750	Polyester	102	509	
56788525	9001 Svart	7	2550	2450	Polyester	140,5	702	

Konfigurerte Regent-plater 0,5 mm stål			
Lengdebegrensning: 0,45-6,5 m			
NOBB-nr.	Farge	Belegg	Pris/m ²
60164415	01 Svart	Hard Coat	279,00
60164418	42 Brunrød		
60164416	20 Mørk grå		
60164417	22 Mørk rød		
55493355	9005 Svart	Polyester	231,00

Minimumskvantitet er:

3 stk på plater opptil 3000 mm
 5 stk på plater over 3000 mm
 Gjelder lengste lengde, per farge og profil

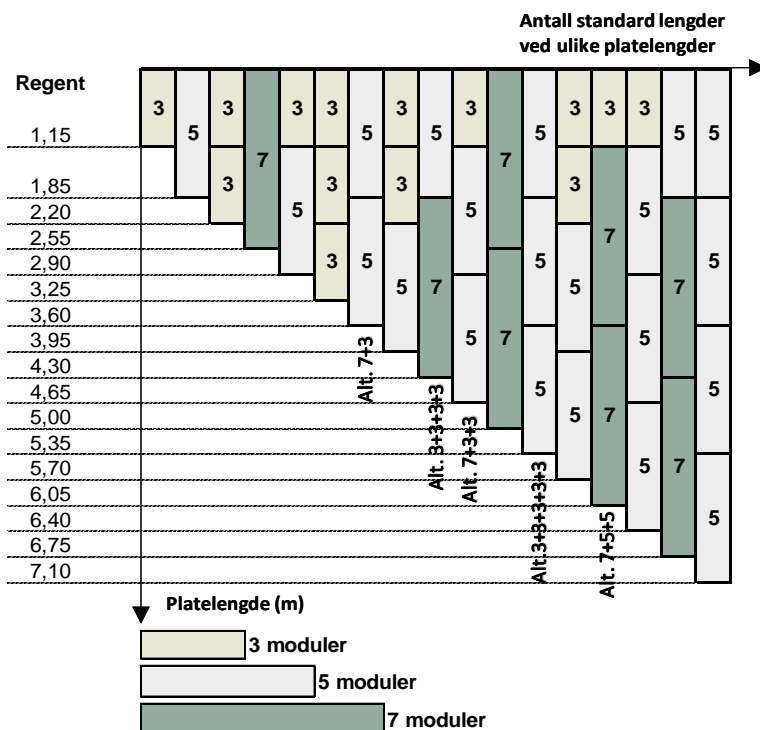

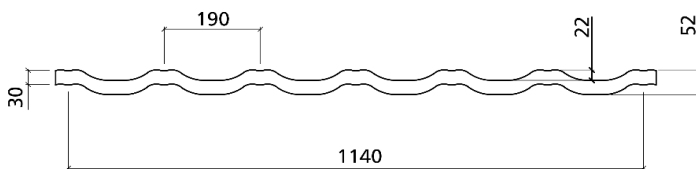

Beregningsmodell: Total lengde x dekkende bredde = antall m²

Materiale: Varmforsinket lakkert stål
Tykkelse: 0,5 mm
Vekt kg/m²: 4,7 kg/m²
Total bredde: 1190 mm
Dekkende bredde: 1140 mm
M²/plate: 0,78 m²
Dekkende m²/plate: 0,75 m²

Min. takfall: 1:4 (14°)
Lengdebegrensning: Produseres kun i to-steins plate, se bilde øverst.
Forbruk skruer: 4,8 x 35 ca 8 stk/m²
 4,8 x 20 ca 3 stk/m²

Første til andre lekt måles lekteavstand fra nedkant første lekt til nedkant andre lekt; 256 mm.
 Øvrig lekteavstand CC 330 mm.

Lekteavstand mellom 1. og 2. lekt: 256 mm

Lekteavstand mellom øvrige lekter: 330 mm

Nederste lekt fores opp med 25 mm list. Konferer monteringsveiledning.

Alle priser er eks. mva

Standardlengder av Regal i GreenCoat Crown BT stål.

Regal produseres kun som 2-modulsplate. Lengde 685 mm / dekkende lengde 660 mm

NOBB-nr.	Farge	Ant/pall	m ² /pall	kg/pall	Pris/plate	Pris/m ²
55759722	01 Svart	310	242	1209	271,00	347,00
55759741	42 Brunrød					

Minimumskvantitet er:

3 stk

Plannja Trend 475 - Stål

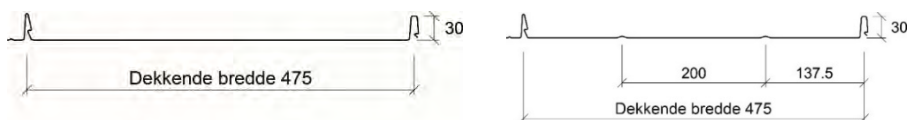

Beregningsmodell: Total lengde x dekkende bredde = fakturerte antall m²

Materiale: Varmforsinket lakkert stålplate
Tykkelse: 0,6 mm
Total bredde: 505 mm

Dekkende bredde: 475 mm
Min. total lpm pr farge: 7 meter

Trend anbefales lagt på taktro!

Ved legging på taktro er Trend godkjent lagt med **diffusjonsåpent** undertak ned til 14°. Plannja anbefaler bruk av strukturmatte (side 32) som undertak ved **diffusjonsåpen** løsning.

Mellom 8-14 grader takfall må det være diffusjonstett undertak. Plannja anbefaler bruk av Anticon Coverall (side 32) som undertak ved diffusjonstett løsning.

Skrueforbruk ved legging på taktro:

4,2 x 25 ca 8 stk/m² 4,8 x 35 ca 4 stk/m² 4,8 x 20 ca 2 stk/m²

Ved legging av Trend på lekt

* maks. lekteavstand = CC300 mm med avrundet 3" lekt. Lekteavstand måles nedkant - nedkant lekt.

* kan Trend legges på takfall ned til 8°.

* må sound-control eller dempelist (side 32) alltid brukes for støyreduisering.

Skrueforbruk ved legging på lekt:

4,2 x 25 ca 8 stk/m² 4,8 x 35 ca 5 stk/m² 4,8 x 20 ca 2 stk/m²

Trend produseres kun etter bestilte lengder og leveres fra verk i Sverige.

Platetype D forlenges med 3 cm pga takfotbeslaget.

Type D legges fra høyre mot venstre sett nedenfra.

Alle priser eks mva

Trend 475 type D u/rille		HC/ZM		Vekt: 6,3 kg/m ²		Pris/m ² HC/ZM: 491,00	
Lengdebegrensning: 0,7-10,0 m				0,6 mm stål			
60156133	01 Svart	60156136	20 Mørk grå	60156138	30 Grå	60156140	45 Sølv metallic
60156134	10 Grafittgrå	60156137	22 Mørk rød	60156139	42 Brunrød	60088822	ZinkMagnesium
60156135	15 Mørk sølv met						

Trend 475 Arctic type D u/rille		GC Mica BT		Vekt: 6,3 kg/m ²		Pris/m ² GC Mica BT: 491,00	
Lengdebegrensning: 0,7-10,0 m				0,6 mm stål			
55421414	01 Svart	55421425	18 Blyantgrå	55421433	20 Mørk grå		

Trend 475 type D u/rille		GC PRO BT		Vekt: 6,3 kg/m ²		Pris/m ² GC PRO BT: 513,00	
Lengdebegrensning: 0,7-10,0 m				0,6 mm stål			
60031351	01 Svart	60031353	20 Mørk grå	60103042	42 Brunrød	60031339	45 Sølv metallic
60031350	18 Blyantgrå	60045641	34 Djurgårdsgrønn				

Trend 475 type D m/rille		HC/ZM		Vekt: 6,3 kg/m ²		Pris/m ² HC/ZM: 491,00	
Lengdebegrensning: 0,7-10,0 m				0,6 mm stål			
60156141	01 Svart	60156144	20 Mørk grå	60156146	30 Grå	60156148	45 Sølv metallic
60156142	10 Grafittgrå	60156145	22 Mørk rød	60156147	42 Brunrød	60088825	ZinkMagnesium
60156143	15 Mørk sølv met						

Plannja Trend 475 - Stål

Trend 475 Arctic type D m/rille		GC Mica BT	Vekt: 6,3 kg/m ²	Pris/m ² GC Mica BT:	491,00
Lengdebegrensning: 0,7-10,0 m			0,6 mm stål		
55421444	01 Svart	55421452	18 Blyantgrå	55421463	20 Mørk grå

Trend 475 type D m/rille		GC PRO BT	Vekt: 6,3 kg/m ²	Pris/m ² GC PRO BT:	513,00
Lengdebegrensning: 0,7-10,0 m			0,6 mm stål		
60031346	01 Svart	60031348	20 Mørk grå	60106453	42 Brunrød
60031336	18 Blyantgrå	60045653	34 Djurgårdsgroenn		45 Sølv metallic

Type A er uten knekt framkant og kan legges både fra høyre mot venstre og venstre mot høyre.

Trend 475 type A u/rille		HC/ZM	Vekt: 6,3 kg/m ²	Pris/m ² HC/ZM:	491,00
Lengdebegrensning: 0,7-10,0 m			0,6 mm stål		
60156117	01 Svart	60156120	20 Mørk grå	60156122	30 Grå
60156118	10 Grafittgrå	60156120	22 Mørk rød	60156123	42 Brunrød
60156119	15 Mørk sølv met			60088823	ZinkMagnesium

Trend 475 Arctic type A u/rille		GC Mica BT	Vekt: 6,3 kg/m ²	Pris/m ² GC Mica BT:	491,00
Lengdebegrensning: 0,7-10,0 m			0,6 mm stål		
55421478	01 Svart	55421338	18 Blyantgrå	55421342	20 Mørk grå

Trend 475 type A u/rille		GC PRO BT	Vekt: 6,3 kg/m ²	Pris/m ² GC PRO BT:	513,00
Lengdebegrensning: 0,7-10,0 m			0,6 mm stål		
60031335	01 Svart	60031345	20 Mørk grå	60106454	42 Brunrød
60031329	18 Blyantgrå	60045633	34 Djurgårdsgroenn		45 Sølv metallic

Trend 475 type A m/rille		HC/ZM	Vekt: 6,3 kg/m ²	Pris/m ² HC/ZM:	491,00
Lengdebegrensning: 0,7-10,0 m			0,6 mm stål		
60156125	01 Svart	60156128	20 Mørk grå	60156130	30 Grå
60156126	10 Grafittgrå	60156129	22 Mørk rød	60156131	42 Brunrød
60156127	15 Mørk sølv met			57301421	ZinkMagnesium

Trend 475 Arctic type A m/rille		GC Mica BT	Vekt: 6,3 kg/m ²	Pris/m ² GC Mica BT:	491,00
Lengdebegrensning: 0,7-10,0 m			0,6 mm stål		
55421304	01 Svart	55421312	18 Blyantgrå	55421323	20 Mørk grå

Trend 475 type A m/rille		GC PRO BT	Vekt: 6,3 kg/m ²	Pris/m ² GC PRO BT:	513,00
Lengdebegrensning: 0,7-10,0 m			0,6 mm stål		
60031343	01 Svart	60031352	20 Mørk grå	60106457	42 Brunrød
60031349	18 Blyantgrå	60045638	34 Djurgårdsgroenn		45 Sølv metallic

NOBB-nr	Produkt	Pris	Enhet
26924837	Pristillegg for lengder < 2,0 meter.	41,00	/plate
26924837	Kvantitetstillegg for bestillinger av Trend 475 mindre enn 50m ² .	2 309,00	/ordre

Plannja Trend 275 - Stål

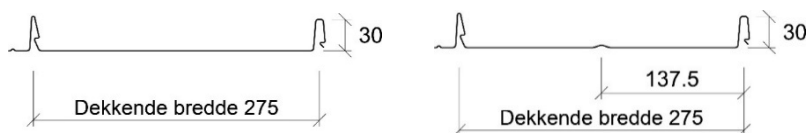
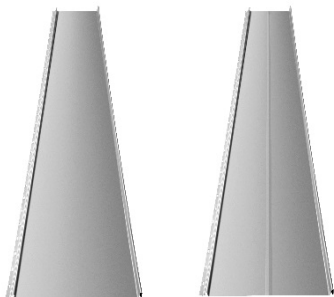

Beregningsmodell: Total lengde x dekkende bredde = fakturerte antall m²

Materiale: Varmforsinket lakkert stålplate
Tykkelse: 0,6 mm
Total bredde: 305 mm

Dekkende bredde: 275 mm
Min. total lpm pr farge: 7 meter

Trend anbefales lagt på taktro!

Ved legging på taktro er Trend godkjent lagt med **diffusjonsåpent** undertak ned til 14°. Plannja anbefaler bruk av strukturmatte (side 32) som undertak ved **diffusjonsåpen** løsning.

Mellom 8-14 grader takfall må det være diffusjonstett undertak. Plannja anbefaler bruk av Anticon Coverall (side 32) som undertak ved diffusjonstett løsning.

Skrueforbruk ved legging på taktro:

4,2 x 25 ca 10 stk/m² 4,8 x 35 ca 3 stk/m² 4,8 x 20 ca 2 stk/m²

Ved legging av Trend på lekt

* maks. lektaavstand = CC300 mm med avrundet 3" lekt. Lektaavstand måles nedkant - nedkant lekt.

* kan Trend legges på takfall ned til 8°.

* må sound-control eller dempelist (side 32) alltid brukes for støyreduisering. SoundControl står som tillegg nedenfor.

Skrueforbruk ved legging på lekt:

4,2 x 25 ca 8 stk/m² 4,8 x 35 ca 5 stk/m² 4,8 x 20 ca 2 stk/m²

Trend produseres kun etter bestilte lengder og leveres fra verk i Sverige.

Platetype D forlenges med 3 cm pga takfotbeslaget.

Type D legges fra høyre mot venstre sett nedenfra.

Alle priser eks mva

Trend 275 type D u/rille		HC/ZM		Vekt: 7,4 kg/m ²		Pris/m ² HC/ZM:	
Lengdebegrensning: 0,7-7,0 m				0,6 mm stål		598,00	
60156101	01 Svart	60156104	20 Mørk grå	60156106	30 Grå	60156108	45 Sølv metallic
60156102	10 Grafittgrå	60156105	22 Mørk rød	60156107	42 Brunrød	60145648	ZinkMagnesium
60156103	15 Mørk sølv met						

Trend 275 Arctic type D u/rille		GC Mica BT		Vekt: 7,4 kg/m ²		Pris/m ² GC Mica BT	
Lengdebegrensning: 0,7-7,0 m				0,6 mm stål		598,00	
55409722	01 Svart	55409737	18 Blyantgrå	55409741	20 Mørk grå		

Trend 275 type D u/rille		GC PRO BT		Vekt: 7,4 kg/m ²		Pris/m ² GC PRO BT:	
Lengdebegrensning: 0,7-7,0 m				0,6 mm stål		618,00	
60031338	01 Svart	60031342	20 Mørk grå	60106458	42 Brunrød	60031331	45 Sølv metallic
60031333	18 Blyantgrå	60045640	34 Djurgårdsgrønn				

Trend 275 type D m/rille		HC/ZM		Vekt: 7,4 kg/m ²		Pris/m ² HC/ZM:	
Lengdebegrensning: 0,7-7,0 m				0,6 mm stål		598,00	
60156109	01 Svart	60156112	20 Mørk grå	60156114	30 Grå	60156116	45 Sølv metallic
60156110	10 Grafittgrå	60156113	22 Mørk rød	60156115	42 Brunrød	60145649	ZinkMagnesium
60156111	15 Mørk sølv met						

Plannja Trend 275 - Stål

Trend 275 Arctic type D m/rille		GC Mica BT	Vekt: 7,4 kg/m ²	Pris/m ² GC Mica BT	598,00
Lengdebegrensning: 0,7-7,0 m			0,6 mm stål		
55420623	01 Svart	55420638	18 Blyantgrå	55420642	20 Mørk grå

Trend 275 type D m/rille		GC PRO BT	Vekt: 7,4 kg/m ²	Pris/m ² GC PRO BT:	618,00
Lengdebegrensning: 0,7-7,0 m			0,6 mm stål		
60031330	01 Svart	60031334	20 Mørk grå	60106459	42 Brunrød
60031344	18 Blyantgrå	60045649	34 Djurgårdsgroenn	60031347	45 Sølv metallic

Type A er uten knekt framkant og kan legges både fra høyre mot venstre og venstre mot høyre.

Trend 275 type A u/rille		HC/ZM	Vekt: 7,4 kg/m ²	Pris/m ² HC/ZM:	598,00
Lengdebegrensning: 0,7-7,0 m			0,6 mm stål		
60156085	01 Svart	60156088	20 Mørk grå	60156090	30 Grå
60156086	10 Grafittgrå	60156089	22 Mørk rød	60156091	42 Brunrød
60156087	15 Mørk sølv met.			60156092	45 Sølv metallic
				60145646	ZinkMagnesium

Trend 275 Arctic type A u/rille		GC Mica BT	Vekt: 7,4 kg/m ²	Pris/m ² GC Mica BT	598,00
Lengdebegrensning: 0,7-7,0 m			0,6 mm stål		
55420854	01 Svart	55420865	18 Blyantgrå	55420873	20 Mørk grå

Trend 275 type A u/rille		GC PRO BT	Vekt: 7,4 kg/m ²	Pris/m ² GC PRO BT:	618,00
Lengdebegrensning: 0,7-7,0 m			0,6 mm stål		
60031326	01 Svart	60031325	20 Mørk grå	60106460	42 Brunrød
60031328	18 Blyantgrå	60045646	34 Djurgårdsgroenn	60031322	45 Sølv metallic

Trend 275 type A m/rille		HC/ZM	Vekt: 7,4 kg/m ²	Pris/m ² HC/ZM:	598,00
Lengdebegrensning: 0,7-7,0 m			0,6 mm stål		
60156093	01 Svart	60156096	20 Mørk grå	60156098	30 Grå
60156094	10 Grafittgrå	60156097	22 Mørk rød	60156099	42 Brunrød
60156095	15 Mørk sølv met.			60156100	45 Sølv metallic
				60145647	ZinkMagnesium

Trend 275 Arctic type A m/rille		GC Mica BT	Vekt: 7,4 kg/m ²	Pris/m ² GC Mica BT	598,00
Lengdebegrensning: 0,7-7,0 m			0,6 mm stål		
55420892	01 Svart	55420903	18 Blyantgrå	55420918	20 Mørk grå

Trend 275 type A m/rille		GC PRO BT	Vekt: 7,4 kg/m ²	Pris/m ² GC PRO BT:	618,00
Lengdebegrensning: 0,7-7,0 m			0,6 mm stål		
60031337	01 Svart	60031325	20 Mørk grå	60106461	42 Brunrød
60031328	18 Blyantgrå	60045645	34 Djurgårdsgroenn	60031327	45 Sølv metallic

NOBB-nr	Produkt	Pris	Enhet
26924837	Pristillegg for lengder < 2,0 meter.	41,00	/plate
26924837	Kvantitetstillegg for bestillinger av Trend 275 mindre enn 50m ² .	2 309,00	/ordre

Plannja Modern - Stål



Beregningsmodell: Total lengde x dekkende bredde = Fakturerte antall m²

Alle priser er eks. mva

Materiale: Varmforsinket lakkert stålplate	Total bredde:	1180 mm
Tykkelse: 0,6 mm	Dekkende bredde:	1110 mm
Vekt: 6,3 kg/m ²	Minimumskvantitet:	3 stk på plater opptil 3000 mm 5 stk på plater over 3000 mm

Gjelder lengste lengde, per farge og profil

Modern anbefales lagt på taktro!

Ved legging på taktro er Modern godkjent lagt med **diffusjonsåpent** undertak ned til 14°. Plannja anbefaler bruk av strukturmatte (side 32) som undertak ved **diffusjonsåpen** løsning.

Mellom 10-14 grader takfall må det være diffusjonstett undertak. Plannja anbefaler bruk av Anticon Coverall (side 32) som undertak ved diffusjonstett løsning.

Skrueforbruk ved legging på taktro:

4,8 x 65 ca 8-10 stk/m² 4,8 x 35 ca 2 stk/m² 4,8 x 20 ca 2 stk/m²

Ved legging av Modern på lekt

* maks. lekteavstand = CC400 mm med avrundet 3" lekt.

* kan Modern legges på takfall ned til 10°.

Lekteavstand måles nedkant - nedkant lekt.

Skrueforbruk ved legging på lekt:

4,8 x 35 ca 8-10 stk/m² 4,8 x 20 ca 2 stk/m²

Modern produseres kun etter bestilte lengder. Modern forlenges med 3 cm i lengde pga takfotbeslaget.

Alle priser er eks. mva

Modern type D		HC	Vekt: 6,3 kg/m ²	Pris/m ² HC:	433,00
Lengdebegrensning: 2,0-8,0 m					
60155137	01 Svart	60155138	15 Mørk sølv met	60155140	22 Mørk rød
60155143	10 Grafittgrå	60155139	20 Mørk grå	60155141	30 Grå
				60155144	42 Brunrød
				60155142	45 Sølv metallic

Modern Arctic type D		GC Mica BT	Vekt: 6,3 kg/m ²	Pris/m ² GC Mica BT:	433,00
Lengdebegrensning: 2,0-8,0 m					
60073961	01 Svart	60073966	18 Blyantgrå	60073973	20 Mørk grå

NOBB-nr	Produkt	Pris	Enhet
26924837	Pristillegg for lengder < 2,0 meter.	41,00	/plate

Plannja Panneplate - Stål

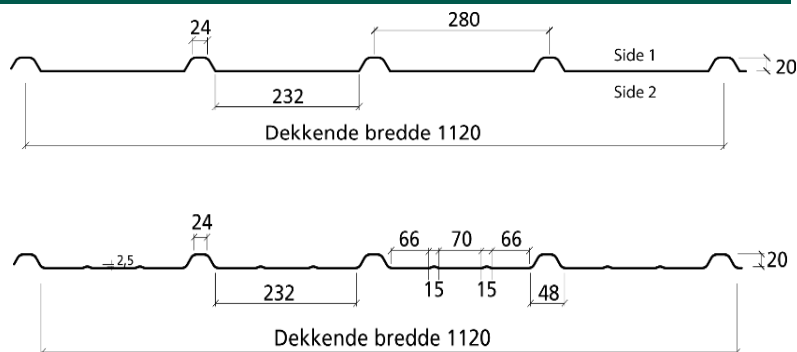
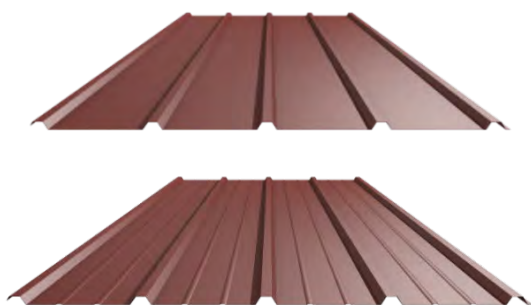

Beregningsmodell: Total lengde x dekkende bredde = fakturerte antall m²

Materiale:	Varmforsinket lakkert stålplate	Lekteavstand:	500 mm
Dekkende bredde:	1120 mm	Min. takfall:	10°
Forbruk skruer:	4,8 x 35 ca 8 stk/m ² 4,8 x 20 ca 2 stk/m ²		

Alle priser eks. mva

Panneplate u/rille		HC/ZM		Vekt: 6,3 kg/m ²		Pris/m ² HC: 365,00	
Lengdebegrensning: 1,5-8,0 m				0,6 mm stål		Pris/m ² ZM: 329,00	
60155158	01 Svart	60155161	15 Mørk sølv met.	60155164	30 Grå	60155167	60 Sinkgrå
60155159	10 Grafittgrå	60155162	20 Mørk grå	60155165	42 Brunrød	60145634	ZinkMagnesium
60155160	13 Mosegrønn	60155163	22 Mørk rød	60155166	45 Sølv metallic		

Panneplate u/rille		GC PRO BT		Vekt: 6,3 kg/m ²		Pris/m ² GC PRO BT: 389,00	
Lengdebegrensning: 1,5-8,0 m				0,6 mm stål			
60031270	01 Svart	60031274	20 Mørk grå	60106462	42 Brunrød	60031273	45 Sølv metallic
60031271	18 Blyantgrå	60106463	34 Djurgårdsgrønn				

Panneplate m/rille		HC/ZM		Vekt: 6,3 kg/m ²		Pris/m ² HC: 365,00	
Lengdebegrensning: 1,5-8,0 m				0,6 mm stål		Pris/m ² ZM: 329,00	
60155168	01 Svart	60155171	15 Mørk sølv met.	60155174	30 Grå	60155177	60 Sinkgrå
60155169	10 Grafittgrå	60155172	20 Mørk grå	60155175	42 Brunrød	57820102	ZinkMagnesium
60155170	13 Mosegrønn	60155173	22 Mørk rød	60155176	45 Sølv metallic		

Panneplate m/rille		GC PRO BT		Vekt: 6,3 kg/m ²		Pris/m ² GC PRO BT: 389,00	
Lengdebegrensning: 1,5-8,0 m				0,6 mm stål			
60031276	01 Svart	60031272	20 Mørk grå	60106468	42 Brunrød	60031269	45 Sølv metallic
60031275	18 Blyantgrå	60106469	34 Djurgårdsgrønn				

Plastprofil Panneplate		Minimumskvantitet 5 stk.	
NOBB-nr	Lengdebegrensning	Type	Pris/m ²
55495300	1,5-8,0 m	Glassfiberarmert plast	343,00

NOBB-nr	Produkt	Pris	Enhet
26924837	Pristillegg for lengder < 2,0 meter.	41,00	/plate

Minimumskvantitet er: 3 stk på plater opptil 3000 mm og 5 stk på plater over 3000 mm.
Gjelder lengste lengde, per farge og profil

Plannja 20-105 - Stål

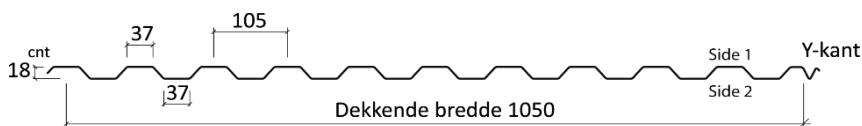
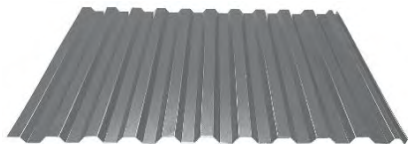

Beregningsmodell: Total lengde x dekkende bredde = fakturerte antall m²

Materiale:	Varmforsinket lakkert stålplate	Forbruk skruer:	4,8 x 35 ca 8 stk/m ²
Total bredde	1100 mm		4,8 x 20 ca 2 stk/m ²
Dekkende bredde:	1050 mm	Lekteavstand:	Anbefales 500-1000
Min. takfall:	1:10 (5,7°)		

Alle priser er eks. mva

Standardlengder Plannja 20-105 i stål.							
0,5 mm stål				Vekt: 4,6 kg/m ²			
NOBB-nr	Farge	Lengde	Lakk	Ant/pk	m ² /pk	Kg/pk	Pris/m ²
60161378	01 Svart	2,5 m	HC	50	131	632	207,00
60161379	01 Svart	3,0 m	HC	50	157	759	
60161380	01 Svart	3,5 m	HC	50	183	885	
60161381	01 Svart	4,0 m	HC	50	210	1012	
60161382	01 Svart	4,5 m	HC	50	236	1138	
60161383	01 Svart	5,0 m	HC	40	210	1012	
60161384	22 Mørk rød	2,5 m	HC	50	131	632	
60161385	22 Mørk rød	3,0 m	HC	50	157	759	
60161386	22 Mørk rød	3,5 m	HC	50	183	885	
60161387	22 Mørk rød	4,0 m	HC	50	210	1012	
60161388	22 Mørk rød	4,5 m	HC	50	236	1138	
60161389	22 Mørk rød	5,0 m	HC	40	210	1012	
56788533	9005 Svart	2,5 m	Polyester	50	131	632	181,00
56788544	9005 Svart	3,0 m	Polyester	50	157	759	
56788563	9005 Svart	3,5 m	Polyester	50	183	885	
56788552	9005 Svart	4,0 m	Polyester	50	210	1012	
55401496	9005 Svart	4,5 m	Polyester	50	236	1138	
60018429	9005 Svart	5,0 m	Polyester	40	210	1012	

20-105		HC	Vekt: 4,6 kg/m ²	Pris/m ² PL01, PL22, PL70: 239,00			
Lengdebegrensning: 1,5-10,0 m		0,5 mm stål	Pris/m ² andre farger: 277,00				
60155179	01 Svart	60155182	20 Mørk grå	60155185	42 Brunrød	60155187	60 Sinkgrå
60155180	10 Grafittgrå	60155183	22 Mørk rød	60155186	45 Sølv metallic	60155188	70 Hvit
60155181	15 Mørk sølv met	60155184	30 Grå				
Med antikondensfilt.							
Pris/m ² PL01, PL22, PL70: 337,00				Pris/m ² andre farger HC: 375,00			
60156009	01 Svart	60156012	20 Mørk grå	60156015	42 Brunrød	60156017	60 Sinkgrå
60156010	10 Grafittgrå	60155183	22 Mørk rød	60156016	45 Sølv metallic	60156018	70 Hvit
60156011	15 Mørk sølv met	60155184	30 Grå				

NOBB-nr	Produkt	Pris	Enhet
26924837	Pristillegg for lengder < 2,0 meter	41,00	/plate
	Pristillegg for perforering. Kun på 20-105 i 0,6 mm tykkelse PL70 hvit HC	66,00	m ²

Minimumskvantitet er: 3 stk på plater opptil 3000 mm og 5 stk på plater over 3000 mm.
Gjelder lengste lengde, per farge og profil

Plannja 20-105 - Stål

20-105	HC/ZM	Vekt: 5,5 kg/m ²	Pris/m ² PL01, PL22, PL70, ZM:	309,00
Lengdebegrensning: 1,5-10,0 m		0,6 mm stål	Pris/m ² andre farger HC:	346,00
			Pris/m ² ZM:	242,00

60155189	01 Svart	60155192	15 Mørk sølv met	60155195	30 Grå	60155198	60 Sinkgrå
60155190	10 Grafittgrå	60155193	20 Mørk grå	60155196	42 Brunrød	60155199	70 Hvit
60155191	13 Mosegrønn	60155194	22 Mørk rød	60155197	45 Sølv metallic	56728261	ZinkMagnesium

Med antikondensfilt.

Pris/m ² PL01, PL22, PL70:				407,00	Pris/m ² andre farger HC:			444,00
60156019	01 Svart	60156022	15 Mørk sølv met	60156025	30 Grå	60156028	60 Sinkgrå	
60156020	10 Grafittgrå	60156023	20 Mørk grå	60156026	42 Brunrød	60156029	70 Hvit	
60156021	13 Mosegrønn	60156024	22 Mørk rød	60156027	45 Sølv metallic			

20-105	Polyester	Vekt: 4,6 kg/m ²	Pris/m ² :	181,00
Lengdebegrensning: 1,5-10,0 m		0,5 mm stål		

54497520	RAL9005 Svart	54497482	RAL3009 Mørk Rød	54497546	RAL9010 Hvit			
Med antikondensfilt.							Pris/m ² :	279,00
	RAL9005 Svart		RAL3009 Mørk Rød		RAL9010 Hvit		60 Sinkgrå	

Plastprofil 20-105		Minimumskvantitet 5 stk.	
NOBB-nr	Std-lengder og lengdebegrensning	Type	Pris/m ²
43739023	2500 mm	Glassfiberarmert plast	352,00
43739038	3000 mm		
60031642	3500 mm		
56433073	1,5-8,0 m		399,00

NOBB-nr	Produkt	Pris	Enhet
26924837	Pristillegg for lengder < 2,0 meter	41,00	/plate
	Pristillegg for perforering. Kun på 20-105 i 0,6 mm tykkelse PL70 hvit HC	66,00	m ²

Minimumskvantitet er: 3 stk på plater opptil 3000 mm og 5 stk på plater over 3000 mm.

Gjelder lengste lengde, per farge og profil

Plannja 45 - Stål

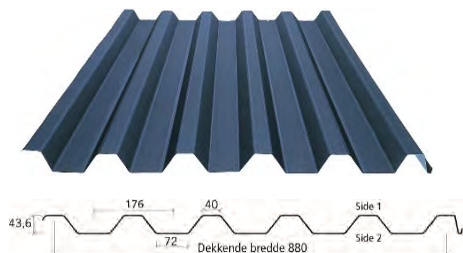

45

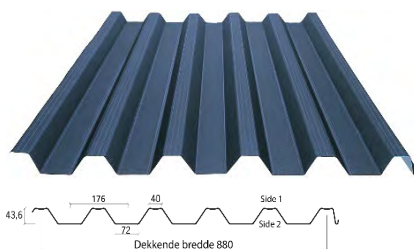

45

Beregningsmodell: Total lengde x dekkende bredde = fakturerte antall m²

Alle priser er eks. mva pr m²

Materiale: Varmforsinket lakkert stålplate
Total bredde: 945 mm
Dekkende bredde: 880 mm
Lekteavstand: Se teknisk info på plannja.no

Min. takfall: 1:10 (5,7°)
Forbruk skruer: 7 stk/m²

P45/45R		Hard Coat / ZinkMagnesium			
Lengdebegrensning:		0,7 - 12,0 m			
NOBB-nr P45	NOBB-nr P45 Rillet	Farge	Tykkelse	Kg/m ²	Pris/m ²
60164250	60155991	01 Svart	0,5 mm	5,2	255,00
60164254	60155993	22 Mørk rød			
60155979	60155996	70 Hvit			
60164251	60628236	10 Grafittgrå	0,5 mm	5,2	291,00
60164252	60628237	15 Mørk sølv met			
60164253	60155992	20 Mørk Grå			
60164255	60628238	30 Grå			
60164256	60155994	42 Brunrød			
60164257	60155995	45 Sølv met			
60155978	60628239	60 Sinkgrå	0,6 mm	6,2	294,00
60155980	60155997	01 Svart			
60155985	60156001	22 Mørk rød			
60155990	60156005	70 Hvit			
60155981	60628240	10 Grafittgrå			
60155982	60155998	13 Mosegrønn			
60155983	60155999	15 Mørk sølv met			
60155984	60156000	20 Mørk Grå			
60155986	60156002	30 Grå			
60155987	60156003	42 Brunrød			
60155988	60156004	45 Sølv met	0,6 mm	6,2	336,00
60155989	60628241	60 Sinkgrå			
60084244	60084245	ZinkMagnesium			

Plastprofil 45		Minimumskvantitet 5 stk.	
NOBB-nr	Lengdebegrensning	Type	Pris/m ²
55495315	1,5-8,0 m	Glassfiberarmert plast	406,00

NOBB-nr	Produkt	Pris	Enhet
26924837	Pristillegg for lengder < 2,0 meter.	41,00	/plate
	Pristillegg for perforering. Kun på P45 i 0,6 mm tykkelse PL70 hvit	66,00	m ²

Minimumskvantitet er: 3 stk på plater opptil 3000 mm og 5 stk på plater over 3000 mm.
 Gjelder lengste lengde, per farge og profil

T70-57L-1058 - Stål

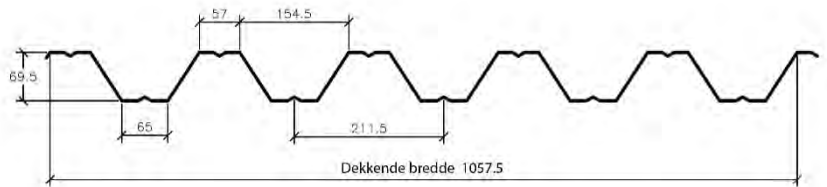

Beregningsmodell: Total lengde x dekkende bredde = fakturerte antall m²

Materiale: Varmforsinket lakkert stålplate
Dekkende bredde: 1057
Min. takfall: 1:10 (5,7°)

Lekteavstand:
 Se teknisk info på plannja.no
 Selvbærende konstruksjon beregnes ikke av Plannja.

Alle priser er eks. mva

T70 Polyester / Galvanisert					
NOBB-nr	Farge	Lengdebegrensning	Tykkelse	Kg/m ²	Pris/m ²
60031279	R20 Hvit	0,6 - 15,0 m	0,7 mm	7,79	579,00
60031284	Galvanisert				483,00
60031278	R33 Svart	0,6 - 15,0 m	0,8 mm	8,9	645,00
60031282	Galvanisert				541,00
60031281	R33 Svart	0,6 - 15,0 m	1,00 mm	11,13	778,00
60031285	R20 Hvit				659,00
60031286	Galvanisert				

NOBB-nr	Produkt	Pris	Enhet
26924837	Pristillegg for lengder < 2,0 meter.	41,00	/plate

Minimumskvantitet er: 3 stk på plater opptil 3000 mm og 5 stk på plater over 3000 mm.
 Gjelder lengste lengde, per farge og profil

T130M-75L-930 - Stål

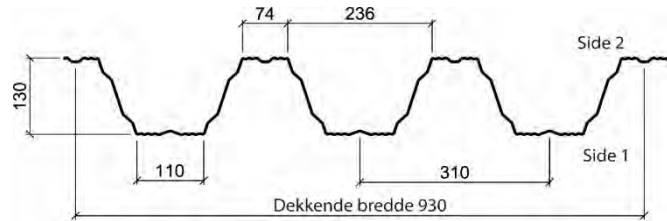
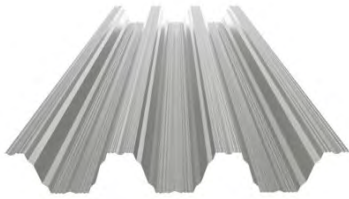

Beregningsmodell: Total lengde x dekkende bredde = fakturerte antall m²

Materiale: Varmforsinket lakkert stålplate
Dekkende bredde: 930 mm
Min. takfall: 1:10 (5,7°)

Lekteavstand:
 Se teknisk info på plannja.no
 Selvbærende konstruksjon beregnes ikke av Plannja.

OBS: Lakkside 2 er underside.
 Minimumskvantiet er 5 stk plater
 Gjelder lengste lengde, per farge og profil

Alle priser er eks. mva

T130 M med lakk side 2		Polyester Pural / Galvanisert			
Lengdebegrensning:		0,8 - 12,5 m			
NOBB-nr	Farge	Tykkelse	Lakk	Kg/m ²	Pris/m ²
55505777	Galvanisert	0,7 mm	Galvanisert	8,9	524,00
55505781	R20 Hvit		Polyester Pural		632,00
55505796	Galvanisert	0,8 mm	Galvanisert	10,1	591,00
55505800	R33 Svart		Polyester Pural		705,00
55505815	Galvanisert	0,9 mm	Galvanisert	11,4	658,00
55505826	Galvanisert	1,00 mm	Galvanisert	12,7	725,00
55505845	R33 Svart		Polyester Pural		856,00
55505834	R20 Hvit				
55505853	Galvanisert	1,20 mm	Galvanisert	15,2	865,00
55505864	R33 Svart		Polyester Pural		1013,00
55505872	Galvanisert	1,50 mm	Galvanisert	18,9	1055,00

T130 M med lakk side 1		Polyester Pural			
Lengdebegrensning:		0,8 - 12,5 m			
NOBB-nr	Farge	Tykkelse	Lakk	Kg/m ²	Pris/m ²
55505883	R20 Hvit	0,7 mm	Polyester Pural	8,9	632,00
55505898	R33 Svart	0,8 mm	Polyester Pural	10,1	705,00
55505936	R33 Svart	1,0 mm	Polyester Pural	12,7	856,00
55505902	R20 Hvit				
55505921	R33 Svart	1,2 mm	Polyester Pural	15,2	1013,00

NOBB-nr	Produkt	Pris	Enhet
Modulnr 42233937*	Antikondensmasse T130M tykkelser 0,7 - 1,2 mm, alle farger 0,8 - 12,5 m. Benyttes ved hellengdes plater. Spesifiser hellengdes plate i bestilling.	152,00	m ²
26924837	Pristillegg for lengder < 2,0 meter.	41,00	/plate

*For oversikt over nobb-nr med antikondensmasse, søk opp modulnummer i søkefeltet på nobb.no.

Plannja CD45 - Stål

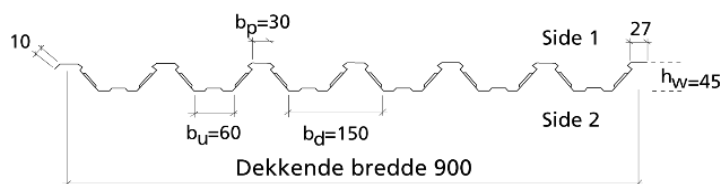
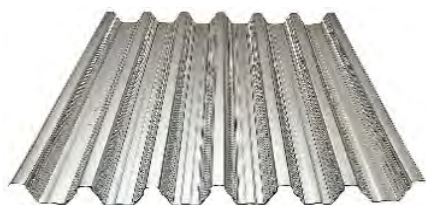

Beregningsmodell: Total lengde x dekkende bredde = fakturerte antall m²

Alle priser eks. mva

Materiale: Varmforsinket lakkert stålplate
Dekkende bredde: 900 mm

Plannja Combideck (CD45) er en armeringsplate som sammen med plasstøpt betong danner en samvirkende konstruksjon. I støpefasen er armeringsplaten arbeidsplattform og støpeform. Når betongen er herdet, utgjør CD45 ofte all nødvendig underkantsarmeing i bjelkelag som spenner opptil ca 7-8 meter.

CD45 gir mindrematerialforbruk, større frihet i planleggingen og sparer tid.

Combideck 45		Standardlengder 4500 mm - 6500 mm:			Lagerført Fabrikk. Plukkes kun i hele pakker.		
NOBB-nr	Farge	Tykkelse	Lengde	Ant/pk	m ² /pk	Kg/m ²	Pris/m ²
50230672	Galvanisert	0,85 mm	4500	10	40,5	8,9	494,00
50235273			6500	5	29,2	8,9	

Konfigurert CD45		Ca 3 ukers leveringstid			
NOBB-nr	Farge	Tykkelse	Lengde-begrensning	Kg/m ²	Pris/m ²
51997377	Galvanisert	0,85 mm	1,6-15,0 m	8,9	494,00

Tilbehør CD45						
NOBB-nr	Behandling	Produkt	Tykkelse mm	Lengde mm	Pris	Enhet
60133224	Galvanisert	325502 200 Avslutning med stagånd. Høyde 200mm.	1,25	2500	303,00	lm
55521302		325502V Avslutn. med stagbånd. Høyde maks 250 mm.	1,25	2500	303,00	lm
55521862		325520 L-Profil	0,72	2500	69,00	lm
55522214		325535 Tilslutningsprofil			151,00	lm
51892782	FZ	312024 Skruer 5,5 x 19 borrende. 250 stk/pk	-	-	294,00	pk
51997400	x	34CD45 1 Tettebånd under CD45. 102 stk/kartong	-	900	46,00	st
55520057		34CD45 2 Tettebånd over CD 45. 72 stk/kartong			56,00	st

NOBB-nr	Produkt	Pris	Enhet
26924837	Pristillegg for lengder < 2,0 meter.	41,00	/plate

Minimumskvantitet er: 3 stk på plater opptil 3000 mm og 5 stk på plater over 3000 mm.
 Gjelder lengste lengde, per farge og profil

Sinus 18 - Stål

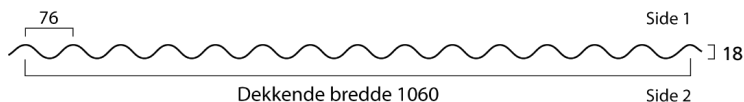
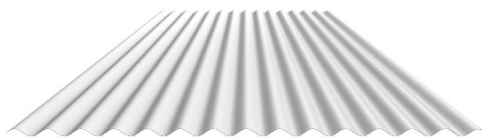

Beregningsmodell: Total lengde x dekkende bredde = fakturerte antall m²

Materiale:	Varmforsinket lakkert stålplate	Min. takfall:	10°
Dekkende bredde:	1060 mm	Forbruk skruer:	4,8 x 35 ca 8 stk/m ²
Lekteavstand:	500-1000 mm		4,8 x 20 ca 2 stk/m ²

Alle priser eks. mva

Sinus 18		HC	Vekt: 4,7 kg/m ²	Pris/m ² PL01, PL22, PL70: 319,00			
Lengdebegrensning: 1,5-8,0 m			0,5 mm stål	Pris/m ² andre farger HC: 362,00			
60156054	01 Svart	60156057	20 Mørk grå	60156060	42 Brunrød	60156062	60 Sinkgrå
60156055	10 Grafittgrå	60156058	22 Mørk rød	60156061	45 Sølv metallic	60156063	70 Hvit
60156056	15 Mørk sølv met.	60156059	30 Grå				

Sinus 18		HC/ZM	Vekt: 5,7 kg/m ²	Pris/m ² PL01, PL22, PL70: 381,00			
Lengdebegrensning: 1,5-8,0 m			0,6 mm stål	Pris/m ² andre farger HC: 427,00			
Pris/m ² ZM: 349,00							
60156065	01 Svart	60156068	15 Mørk sølv met.	60156071	45 Sølv metallic	60156073	70 Hvit
60156066	10 Grafittgrå	60156069	20 Mørk grå	60156072	60 Sinkgrå	60145644	ZinkMagnesium
60156067	13 Mosegrønn	60156070	22 Mørk rød				

Sinus 18		Polyester	Vekt: 4,7 kg/m ²	Pris/m ² : 274,00			
Lengdebegrensning: 1,5-8,0 m			0,5 mm stål				
55309081	9005 Svart	55309077	3009 Mørk Rød	55309096	9010 Hvit		

Plastprofil Sinus 18 Minimumskvantitet 5 stk.			
NOBB-nr	Standardlengde	Type	Pris/m ²
51928660	2600 mm	Plastprofil. Ikke fiberarmert	322,00

NOBB-nr	Produkt	Pris	Enhet
26924837	Pristillegg for lengder < 2,0 meter.	41,00	/plate
	Pristillegg for perforering. Kun på Sinus 18 i 0,6 mm tykkelse i PL70 hvit HC.	66,00	m ²

Minimumskvantitet er: 3 stk på plater opptil 3000 mm og 5 stk på plater over 3000 mm.
Gjelder lengste lengde, per farge og profil

Sinus 51 - Stål



Beregningsmodell: Total lengde x dekkende bredde = fakturerte antall m²

Materiale:	Varmforsinket lakkert stålplate	Lekteavstand:	500-1000 mm
Dekkende bredde:	885 mm	Min. takfall:	10°
Forbruk skruer:	4,8 x 35 ca 7 stk/m ² 4,8 x 20 ca 2 stk/m ²		

Alle priser eks. mva

Sinus 51	HC	Vekt: 6,8 kg/m ²	Pris/m ² PL01, PL22, PL70, ZM:	467,00			
Lengdebegrensning: 0,5-8,0 m		0,6 mm stål	Pris/m ² andre farger HC:	518,00			
			Pris/m ² ZM:	422,00			
60156074	01 Svart	60156077	15 Mørk sølv met.	60156080	30 Grå	60156083	60 Sinkgrå
60156075	10 Grafittgrå	60156078	20 Mørk grå	60156081	42 Brunrød	60156084	70 Hvit
60156076	13 Mosegrønn	60156079	22 Mørk rød	60156082	45 Sølv metallic	56728325	ZinkMagnesium

Plastprofil Sinus 51			
Minimumskvantitet 5 stk.			
NOBB-nr	Standardlengde	Type	Pris/m ²
55495512	2600 mm	Plastprofil. Ikke fiberarmert	389,00

NOBB-nr	Produkt	Pris	Enhet
26924837	Pristillegg for lengder < 2,0 meter.	41,00	/plate
	Pristillegg for perforering. Kun på Sinus 51 i 0,6 mm tykkelse i PL70 hvit HC.	66,00	m ²

Minimumskvantitet er: 3 stk på plater opptil 3000 mm og 5 stk på plater over 3000 mm.
Gjelder lengste lengde, per farge og profil

Plannja 19R - Stål

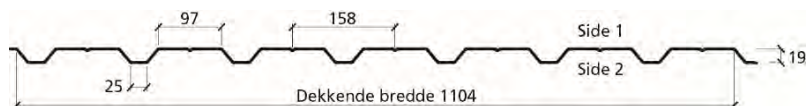
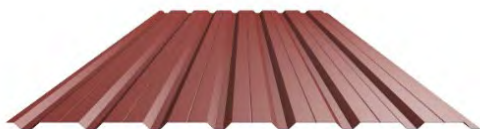

Beregningsmodell: Total lengde x dekkende bredde = fakturerte antall m²

Materiale: Varmforsinket lakkert stålplate **Lekteavstand:** 500-1000 mm
Dekkende bredde: 1104 mm **Forbruk skruer:** 7 stk/m²

Lakk/farge side 1

Alle priser eks. mva

Plannja 19R		HC	0,5 mm stål		Pris/m ² PL01, PL22, PL70:			267,00
Lengdebegr.: 0,7-8,0 m		Vekt: 5,4 kg/m ²		Pris/m ² andre farger HC:				307,00
60155786	01 Svart	60155789	20 Mørk grå	60155791	42 Brunrød	60155793	60 Sinkgrå	
60155787	10 Grafittgrå	60164249	22 Mørk rød	60155792	45 Sølv metallic	60155794	70 Hvit	
60155788	15 Mørk sølv met.	60155790	30 Grå					

Plannja 19R		Polyester	0,5 mm stål		Pris/m ² :			218,00
Lengdebegr.: 0,7-8,5 m		Vekt: 5,4 kg/m ²						
55480335	9005 Svart	55308835	3009 Mørk Rød	55480346	9010 Hvit			

Lakk/farge side 2

Plannja 19R		HC	0,5 mm stål		Pris/m ² PL01, PL22, PL70:			267,00
Lengdebegr.: 0,7-8,5 m		Vekt: 5,4 kg/m ²		Pris/m ² andre farger HC:				307,00
60155776	01 Svart	60155779	20 Mørk grå	60155782	42 Brunrød	60155784	60 Sinkgrå	
60155777	10 Grafittgrå	60155780	22 Mørk rød	60155783	45 Sølv metallic	60155785	70 Hvit	
60155778	15 Mørk sølv met.	60155781	30 Grå					

Plannja 19R		Polyester	0,5 mm stål		Pris/m ² :			218,00
Lengdebegr.: 0,7-8,5 m		Vekt: 5,4 kg/m ²						
55480373	9005 Svart	55480354	3009 Mørk Rød	55480384	9010 Hvit			

Plastprofil 19R				Minimumskvantitet 5 stk.			
NOBB-nr	Standardlengde	Type	Pris/m ²				
60021488	2600 mm	Plastprofil. Ikke fiberarmert	338,00				

NOBB-nr	Produkt	Pris	Enhet
26924837	Pristillegg for lengder < 2,0 meter.	41,00	/plate

Minimumskvantitet er: 3 stk på plater opptil 3000 mm og 5 stk på plater over 3000 mm.
 Gjelder lengste lengde, per farge og profil

Plannja 35 - Stål

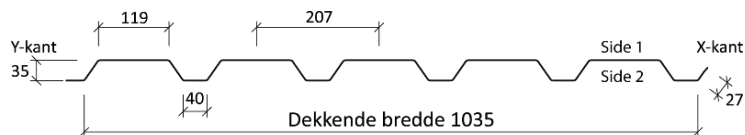

Beregningsmodell: Total lengde x dekkende bredde = fakturerte antall m²

Materiale: Varmforsinket lakkert stålplate
Anbefalt lektaavstand: 500-1000 mm
Dekkende bredde: 1035 mm
Forbruk skruer: 6 stk/m²
Vekt: 4,2-5,1 kg/m²

Lakk/farge side 1

Alle priser eks. mva

Plannja 35		HC	0,5 mm stål	Pris/m ² PL01, PL22, PL70:			281,00
Lengdebegr.: 0,5-8,0 m			Vekt: 4,2 kg/m ²	Pris/m ² andre farger HC:			321,00
60155943	01 Svart	60155946	20 Mørk grå	60155949	42 Brunrød	60155951	60 Sinkgrå
60155944	10 Grafittgrå	60155947	22 Mørk rød	60155950	45 Sølv metallic	60155952	70 Hvit
60155945	15 Mørk sølv met	60155948	30 Grå				

Plannja 35		HC/ZM	0,6 mm stål	Pris/m ² PL01, PL22, PL70:			361,00
Lengdebegr.: 0,5-8,0 m			Vekt: 5,1 kg/m ²	Pris/m ² andre farger HC:			405,00
							Pris/m ² ZM:
							311,00
60155964	01 Svart	60155967	15 Mørk sølv met	60155970	30 Grå	60155973	60 Sinkgrå
60155965	10 Grafittgrå	60155968	20 Mørk grå	60155971	42 Brunrød	60155974	70 Hvit
60155966	13 Mosegrønn	60155969	22 Mørk rød	60155972	45 Sølv metallic	56728280	ZinkMagnesium

Plannja 35		Polyester	0,5 mm stål	Pris/m ² :			239,00
Lengdebegr.: 0,5-8,0 m			Vekt: 4,2 kg/m ²				
55309058	9005 Svart	55309043	3009 Mørk Rød	55309062	9010 Hvit		

Lakk/farge side 2

Plannja 35		HC	0,5 mm stål	Pris/m ² PL01, PL22, PL70:			281,00
Lengdebegr.: 0,5-8,0 m			Vekt: 4,2 kg/m ²	Pris/m ² andre farger HC:			321,00
60155933	01 Svart	60155936	20 Mørk grå	60155939	42 Brunrød	60155941	60 Sinkgrå
60155934	10 Grafittgrå	60155937	22 Mørk rød	60155940	45 Sølv metallic	60155942	70 Hvit
60155935	15 Mørk sølv met	60155938	30 Grå				

Plannja 35		HC/ZM	0,6 mm stål	Pris/m ² PL01, PL22, PL70:			361,00
Lengdebegr.: 0,5-8,0 m			Vekt: 5,1 kg/m ²	Pris/m ² andre farger HC:			405,00
							Pris/m ² ZM:
							311,00
60155953	01 Svart	60155956	15 Mørk sølv met	60155959	30 Grå	60155962	60 Sinkgrå
60155954	10 Grafittgrå	60155957	20 Mørk grå	60155960	42 Brunrød	60155963	70 Hvit
60155955	13 Mosegrønn	60155958	22 Mørk rød	60155961	45 Sølv metallic	56728280	ZinkMagnesium

Plannja 35		Polyester	0,5 mm stål	Pris/m ² :			239,00
Lengdebegr.: 0,5-8,0 m			Vekt: 4,2 kg/m ²				
55480944	9005 Svart	55480933	3009 Mørk Rød	55480952	9010 Hvit		

Plastprofil 35			
Minimumskvantitet 5 stk.			
NOBB-nr	Standardlengde	Type	Pris/m ²
60021476	2600 mm	Plastprofil. Ikke fiberarmert	322,00

NOBB-nr	Produkt	Pris	Enhet
26924837	Pristillegg for lengder < 2,0 meter.	41,00	/plate
	Pristillegg for perforering. Plannja 35 i 0,6 mm tykkelse i PL70 hvit.	66,00	m ²

Minimumskvantitet er: 3 stk på plater opptil 3000 mm og 5 stk på plater over 3000 mm.
 Gjelder lengste lengde, per farge og profil

Polyesterlakkerte plater og lysplater

Beregningsmodell: Total lengde x dekkende bredde = fakturerte antall m²

Alle priser er eks. mva pr m²

Se info om platene på egne produktsider.



STD-varer i polyesterlakk RAL9005 svart, 9010 Hvit og 3009 Mørk rød							
NOBB-nr			Produkt	Tykkelse	Lengdebegrensning	Kg/m ²	Pris/m ²
Svart	Hvit	Mørk rød					
54497520	54497546	54497482	20-105	0,5 mm	0,7-10,0 m	4,6	176,00
55309081	55309096	55309077	Sinus 18		1,5-8,0 m	4,7	266,00
55309058	55309062	55309043	P35 Lakk side 1		0,5-8,0 m	4,2	233,00
55480944	55480952	55480933	P35 lakk side 2		0,7-8,5 m	5,4	212,00
55480335	55480346	55308835	P19 lakk side 1		0,45-6,0 m	4,7	225,00
55480373	55480384	55480354	P19 lakk side 2				
55493355	x	x	Regent				

Minimumskvantitet er: 3 stk på plater opptil 3000 mm og 5 stk på plater over 3000 mm.
Gjelder lengste lengde, per farge og profil

Beslag i polyesterlakk RAL9005 Svart, 9010 Hvit og 3009 Mørk rød						
NOBB-nr			Produkt	Lengde	Artikkelnummer	Pris/lm
Svart	Hvit	Mørk rød				
57761022	57761037	57761041	Takfotbeslag	2 m	326614	67,00
55495485	x	55495493	Mønebeslag	2 m	326633	149,00
55498501	55498520	55498516	Gavlbeslag	2 m	326624	123,00

Lysplater og plastprofiler					Minimumskvantitet 5 stk.		
NOBB-nr	Plateprofil plast	Std-lengder og lengdebegrensning		Belegg	Pris/m ²		
43739023	Plannja 20-105	2500 mm		Glassfiberarmert plast	326,00		
43739038		3000 mm					
60031642		3500 mm					
56433073		1,5-8,0 m					
60031648	Plannja 20-75	3000 mm			326,00		
55519800		1,5-8,0 m			365,00		
55495300	Plannja Panneplate	1,5-8,0 m			318,00		
55495315	Plannja 45	1,5-8,0 m			376,00		
60021488	Plannja 19	2600 mm			Plastprofil. Ikke fiberarmert.	313,00	
60021476	Plannja 35	2600 mm				298,00	
51928660	Plannja Sinus 18	2600 mm		298,00			
55495512	Plannja Sinus 51	2600 mm		360,00			

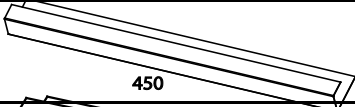
Tilbehør Modern og Trend.

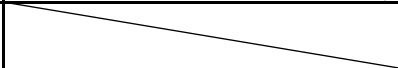
Tilbehør felles for Modern og Trend.					
NOBB-nr	Art.nr og prod.beskrivelse	Størrelse	Forbruk	Pris/stk	
49577386	326648 Mønestøtte Trend 475	L=450mm	1 stk/plate	69,00	35 
49577375	326649 Mønestøtte Trend 275	L=250mm	1 stk/plate	48,00	35 
56663532	326648H Ventilert mønestøtte Trend Ventilert mønestøtte Trend	L=450mm	1 stk/plate	93,00	
		L=250mm	1 stk/plate	70,00	
49577394	326650 Mønestøtte Modern	L= 510mm	2 stk/plate	70,00	28 
51071258	326651 Skjøtebeslag Trend 475	L=400mm	1 stk/plate	72,00	
51071262	326652 Skjøtebeslag Trend 275	L=200mm	1 stk/plate	69,00	
55613384	326653 Ventilasjonsbeslag Trend	360x33x200mm	Annenhver platerad	687,00	

Beslag - Plannja Stålprofiler

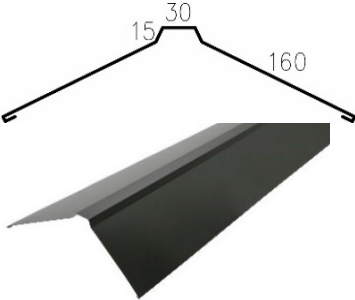
326633 Mønebeslag L=2000 mn 5 stk/pk						Pris/stk: 476,00
Mønebeslag til Plannja Trend, Modern, Panneplate, 20-105, Sinus 18/51, P45, P70 og T130M.						
Hard Coat 25				Hard Coat 50		
30850341	01 Svart	44462263	30 Grå	55553502	33 Irrgrønn	
44462233	10 Grafittgrå	44599497	42 Brunrød			
44599478	13 Mosegrønn	44599501	45 Sølv metallic			
44462252	15 Mørk sølv met					
44599482	20 Mørk grå	44599463	70 Hvit			
30850358	22 Mørk rød	55551894	71 Mørk blå	56789600	ZinkMagnesium	

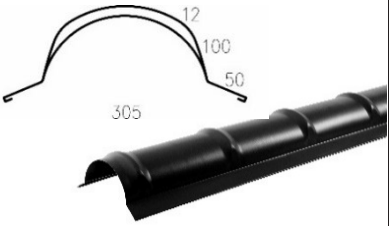
327217 Mønepanne L=1800 mn 5 stk/pk						Pris/stk: 589,00
Mønepanne vanligvis brukt til Royal, Regent og Regal. Kan også brukes til andre profiler.						
Hard Coat 50				GreenCoat Pro BT		
30850721	01 Svart	50702816	22 Mørk rød	55550634	01 Svart	
40282980	20 Mørk grå	30863856	42 Brunrød	55550997	42 Brunrød	

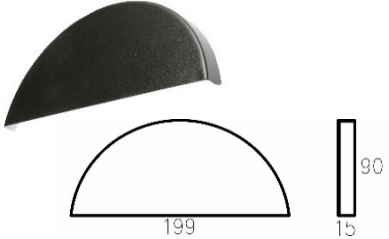
327212 Endelukk, møne						5 stk/pk	Pris/stk: 123,00
Endelukk til mønepanne 327217.							
Hard Coat 50				GreenCoat Pro BT			
30850812	01 Svart	50702820	22 Mørk rød	55584544	01 Svart		
40282998	20 Mørk grå	30850838	42 Brunrød	55584552	42 Brunrød		

Tettebånd til Plannjas stål- og aluminiumsprofiler					
NOBB-nr.	Artikkelnr.	Passer til plate	Lengde mm	Antall/kartong	Pris/stk
43739500	34UNI45	Universal 45x30. Passer alle profiler m/ maks høyde 45 mm.	2000	40	64,00
49019161	34ROYAL 2	Royal, over	1000	76	45,00
49019138	34ROYAL 1	Royal, under	1000	96	45,00
49019123	34REGENT 2	Regent, over	1100	112	45,00
49019104	34REGENT 1	Regent, under	1100	144	45,00
55854865	34PANN S	Panneplate, over	1120	114	44,00
55854873	34PANN L	Panneplate, under	1120	200	26,00
55855005	3420-105 8	20-105 (pris for 1 pk/8 stk)	1050	200	114,00
48780722	342075 1	20-75	900	170	27,00
55854884	34S18	Sinus 18	1060	200	27,00
55854892	34S51	Sinus 51	885	96	38,00
55854918	3419 S	19, over	1104	108	45,00
55854903	3419 L	19, under	1104	200	29,00
55854922	3435 S	35, stor kloss	1035	72	55,00
55854937	3435 L	35, liten kloss	1035	114	48,00
55854941	3445 2	45, stor kloss	880	72	56,00
55854956	3445 1	45, liten kloss	880	102	46,00
60046506	34T70 2	T70, over	1000		53,00
60046507	34T70 1	T70, under	1000		44,00
55520057	34CD45 2	CD45, over	900	72	56,00
51997400	34CD45 1	CD45, under	900	102	46,00
60021413	34130 2	T130M, over	930		110,00
60021415	34130 1	T130M, under	930		79,00
27785161	342662 1	Grad og valm, 50x40 mm	2000	30	62,00
60004987	342630 1	Selvklebende bånd, 10x3 mm	100 lm/stk	1	966,00
60023530	342692N	Lektetapp 83x0,35 mm	30 lm/stk	1	302,00

Tettebånd, Plannja profiler | Illustrasjoner

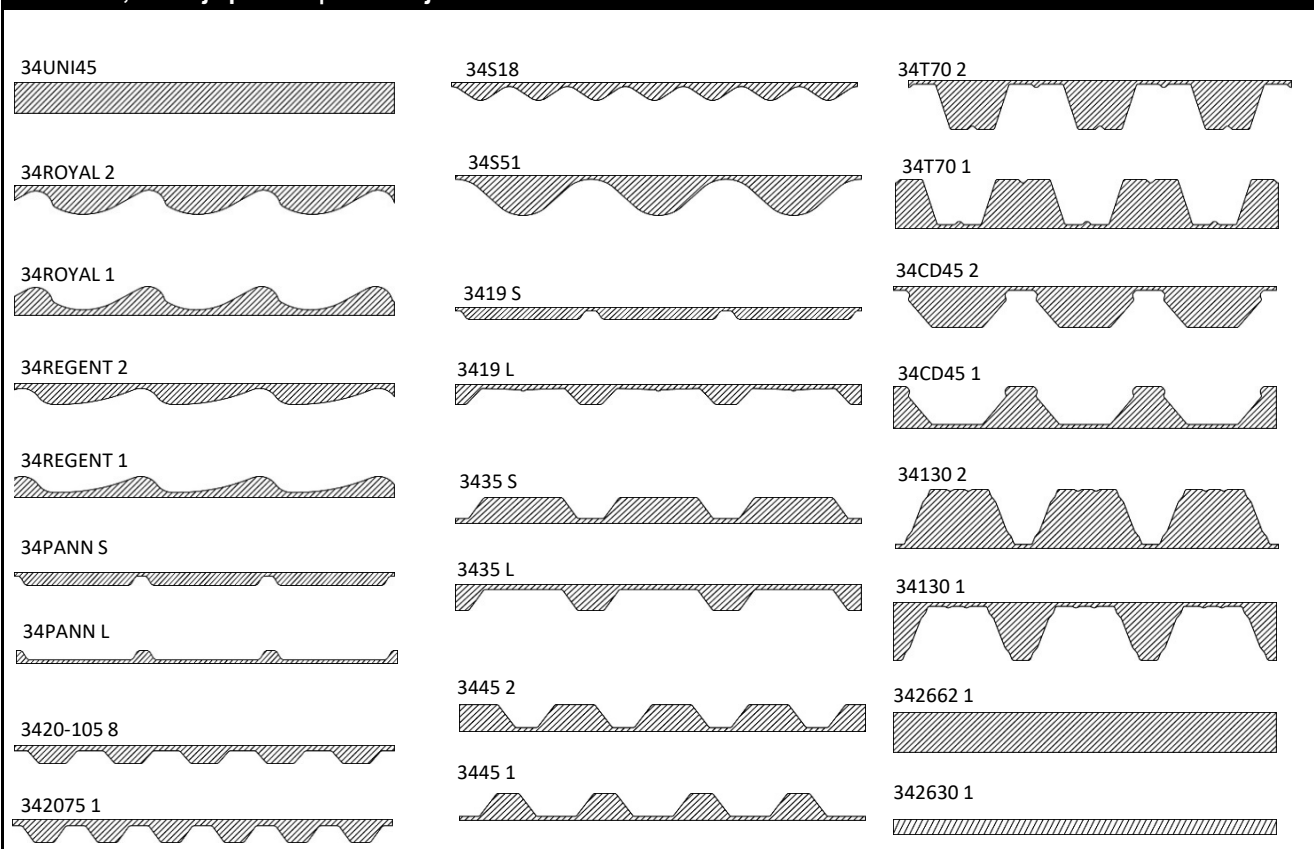

C-profil

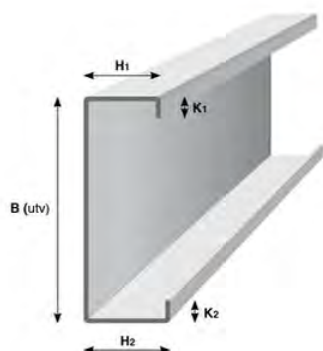

Z-profil

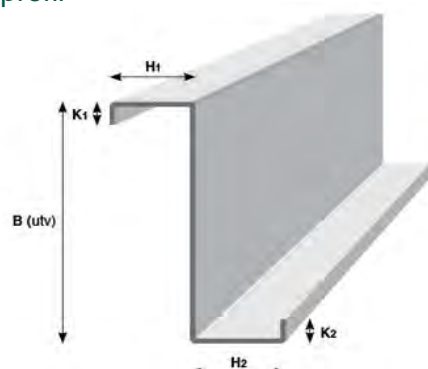

C-profil									
NOBB-nr.	Artikkelnr.	Høyde	Tykkelse	Lengdebegrensning	Vekt kg/lm	Pris/lm			
	41C100	100 mm	1,00 mm	1,6-12,5 m	1,7	102,00			
			1,20 mm		2,1	111,00			
			1,50 mm		2,5	119,00			
	41C120	120 mm	1,00 mm		1,6-15,0 m	1,8	103,00		
			1,20 mm			2,3	113,00		
			1,50 mm			2,8	127,00		
	41C150	150 mm	2,00 mm			1,6-15,0 m	3,7	154,00	
			1,00 mm				2,1	107,00	
			1,20 mm				2,6	119,00	
	41C200	200 mm	1,50 mm				1,6-15,0 m	3,1	135,00
			2,00 mm					4,2	165,00
			2,50 mm					4,4	180,00
	41C250	250 mm	1,50 mm	1,6-15,0 m				4,4	180,00
			2,00 mm					5,9	222,00
			2,50 mm					7,4	266,00
	41C300	300 mm	2,00 mm		1,6-15,0 m			6,7	265,00
			2,50 mm					8,4	310,00
			2,50 mm					8,4	310,00
			2,50 mm					10,4	367,00

Z-profil									
NOBB-nr.	Artikkelnr.	Høyde	Tykkelse	Lengdebegrensning	Vekt kg/lm	Pris/lm			
	41Z100	100 mm	1,00 mm	1,6 - 12,5 m	1,7	90,00			
			1,20 mm		2,1	102,00			
			1,50 mm		2,5	113,00			
	41Z120	120 mm	1,00 mm		1,6 - 15,0 m	1,8	93,00		
			1,20 mm			2,3	105,00		
			1,50 mm			2,8	120,00		
	41Z150	150 mm	2,00 mm			1,6 - 15,0 m	3,7	148,00	
			1,00 mm				2,1	93,00	
			1,20 mm				2,6	107,00	
	41Z200	200 mm	1,50 mm				1,6 - 14,5 m	3,1	121,00
			2,00 mm					4,2	145,00
			2,50 mm					4,4	191,00
	41Z250	250 mm	1,50 mm	1,6 - 15,0 m				4,4	191,00
			2,00 mm					5,9	237,00
			2,50 mm					7,4	283,00
	41Z300	300 mm	2,00 mm		1,6 - 15,0 m			6,7	276,00
			2,50 mm					8,4	325,00
			2,50 mm					8,4	325,00
			2,50 mm					10,4	390,00

Rømningsluke til balkong

Vi kan også levere en rømningsluke til balkonger i boligblokker. Denne luken gir en trygg rømningsvei i nødstilfeller. Med en patentert teleskopisk stige får du en rømningsvei som både er trygg ved nedstigning og, om nødvendig, ved oppstigning.

Materiale

- Pulverlakkert galvanisert stål
- Øvre dekkluke i pulverlakkert aluminium.
- Teleskopisk stige 1900 x 450 mm når åpnet.

Standard størrelser - åpning

- 620 x 620 mm
- 720 x 720 mm

Tilbys i to standard tykkelser

- Tykk balkongplate (200-260 mm tykkelse)
- Tynn balkongplate (150 - 180 mm tykkelse)

For korrekt tilpassning av rømningsluken må tykkelsen på balkongplaten informeres om ved bestilling. Luker kan også lages i andre størrelser ved bestilling. Rømningsluken for 200-260 mm balkongplater har samsvarssertifikat (COC). I andre tilfeller må brannklassifisering vurderes per prosjekt.

Kontakt Plannja for mer informasjon og tilbud.



Utfellbar brannstige

Utfellbar rømningsstige kan leveres på forespørsel i standard 3 meter lengde. 0,9 meter utvidelse kan leveres separat. Tilgjengelig i hvit og mørk grå.

Kontakt Plannja for mer informasjon og tilbud.

Entrétak

Standard collection - Box Classic Pris/stk: Se tabell Dybde: 960 mm	
Box Classic er bygd opp av et rammeverk i alu og GreenCoat Glossy PRO BT plater utvendig. Du kan velge mellom hvitt undertak eller undertak i samme farge som taket. Taket kan også leveres med spotlights i svart hvit eller sølv.	

Lakkert tak med hvitt undertak uten spotlights				Lakkert tak med undertak i samme farge			
Bredde 1500 mm		Bredde 2000 mm		Bredde 1500 mm		Bredde 2000 mm	
Pris/stk: 12 396,00		Pris/stk: 14 661,00		Pris/stk: 12 979,00		Pris/stk: 15 436,00	
60136821	01 Svart	60136827	01 Svart	60136822	01 Svart	60136828	01 Svart
60136823	20 Mørk grå	60136829	20 Mørk grå	60136824	20 Mørk grå	60136830	20 Mørk grå
60136825	45 Sølv met.	60136831	45 Sølv met.	60136826	45 Sølv met.	60136832	45 Sølv met.

Hvitt undertak m/ spotlights	Undertak i samme farge med spotlights
Hvite spotter Pris/stk: 13 960,00 60162449 20 Mørk grå	Alle kombinasjoner av farge på tak, undertak og spotlights kan leveres med spotter i 3 farger.

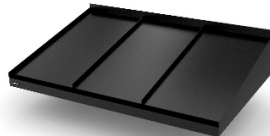
Standard collection - Classic Pris/stk: Se tabell Lakkert tak med hvitt undertak Dybde: 955 mm	
Classic er bygd opp av et rammeverk i alu og GreenCoat Glossy PRO BT plater utvendig. Du kan velge mellom hvitt undertak eller undertak i samme farge som taket. Taket kan også leveres med spotlights i svart hvit eller sølv.	

Lakkert tak med hvitt undertak uten spotlights				Lakkert tak med undertak i samme farge			
Bredde 1500 mm		Bredde 2000 mm		Bredde 1500 mm		Bredde 2000 mm	
Pris/stk: 14 661,00		Pris/stk: 16 926,00		Pris/stk: 15 244,00		Pris/stk: 17 701,00	
60136821	01 Svart	60136827	01 Svart	60136822	01 Svart	60136828	01 Svart
60136823	20 Mørk grå	60136829	20 Mørk grå	60136824	20 Mørk grå	60136830	20 Mørk grå
60136825	45 Sølv met.	60136831	45 Sølv met.	60136826	45 Sølv met.	60136832	45 Sølv met.

Hvitt undertak m/ spotlights	Undertak i samme farge med spotlights
Alle kombinasjoner av farge på tak, undertak og spotlights kan leveres med spotter i 3 farger.	Sølv spotter Pris/stk: 16 899,00 60162437 45 Sølv met

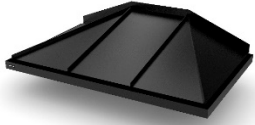
Standard collection - Hipped Pris/stk: Se tabell Lakkert tak med hvitt undertak Dybde: 955 mm	
Hipped er bygd opp av et rammeverk i alu og GreenCoat Glossy PRO BT plater utvendig. Du kan velge mellom hvitt undertak eller undertak i samme farge som taket. Taket kan også leveres med spotlights i svart hvit eller sølv.	

Lakkert tak med hvitt undertak uten spotlights				Lakkert tak med undertak i samme farge			
Bredde 1600 mm		Bredde 2100 mm		Bredde 1600 mm		Bredde 2100 mm	
Pris/stk: 16 926,00		Pris/stk: 19 191,00		Pris/stk: 17 509,00		Pris/stk: 19 965,00	
60136809	01 Svart	60136815	01 Svart	60136810	01 Svart	60136816	01 Svart
60136811	20 Mørk grå	60136817	20 Mørk grå	60136812	20 Mørk grå	60136818	20 Mørk grå
60136813	45 Sølv met.	60136819	45 Sølv met.	60136814	45 Sølv met.	60136820	45 Sølv met.

Hvitt undertak m/ spotlights	Undertak i samme farge med spotlights
Alle kombinasjoner av farge på tak, undertak og spotlights kan leveres med spotter i 3 farger.	Svarte spotter Pris/stk: 19 228,00 60162438 01 Svart

Ved bestilling må det spesifiseres hvilken side av entrétaket vannutslippet skal settes

Entrétek

Easy Collection - Bold Small		1500 mm pris/stk:	6 212,00
Dybde: 800 mm	Lengde: 1500 mm / 2000 mm	2000 mm pris/stk:	8 459,00
Bold small leveres med rustfrie konsoller i sølv og klart herdet sikkerhetsglass.			
Klart glass med konsoller i sølv			
Bredde 1500 mm		Bredde 2000 mm	
60136795	45 Sølv met.	60136796	45 Sølv met.

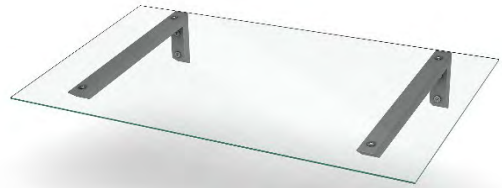

Easy collection - Flat		1500 mm pris/stk:	6 032,00
Dybde: 800 mm	Lengde: 1500 mm / 2000 mm	2000 mm pris/stk:	7 212,00
Flat leveres med rustfrie svarte konsoller og et 3 mm svart aluminiumstak.			
Svart alu tak med svarte konsoller			
Bredde 1500 mm		Bredde 2000 mm	
60136793	01 Svart	60136794	01 Svart

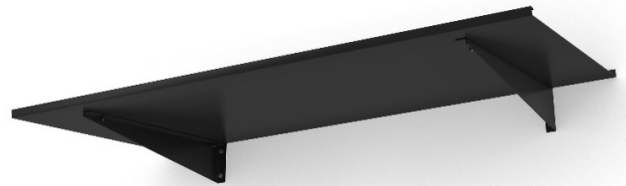

Plannjas entretak produseres av Designtak AB, det nyeste tilskuddet til Plannja og vår målsetning om å kunne tilby komplette takløsninger. Vi har gjort et utvalg av de mest populære produktene i det tilgjengelige sortimentet. Utover produktene som er satt opp i prislisten vår, kan vi tilby flere modeller, ekstra tilbehør og skreddersydde bredder etter mål.

Litt av det vi kan tilby ut over det som står her er:

- Utvidet sortiment med andre modeller og farger
- Spotlights som tilvalg
- Integrerte stolper og nedløpsrør
- Skreddersydde bredder på forespørsel

Kontakt Plannja eller besøk plannja.no/konsument/produkter/entretak for tilbud og mer informasjon.

Plannja Royal - Aluminium

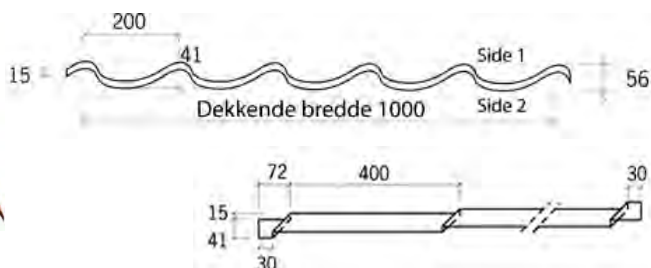
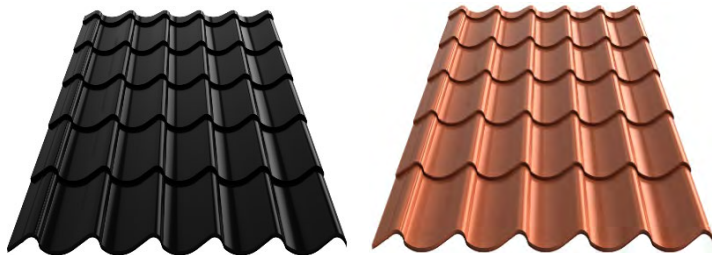

Beregningsmodell: Total lengde x dekkende bredde = fakturerte antall m²

Alle priser er eks. mva

Materiale: Aluminium
Tykkelse: 0,6 mm
Vekt kg/m²: 2,1 kg/m²
Total bredde: 1090 mm
Dekkende bredde: 1000 mm

Min. takfall: 1:4 (14°)

Lengdeoverlapp ved plateskjøt 100 mm

Forbruk skruer: 5,5 x 35 ca 8 stk/m²
 5,5 x 20 ca 2 stk/m²

Royal legges på lekt.

Lekteavstand mellom 1. og 2. lekt: 340 mm

Lekteavstand mellom øvrige lekter: 400 mm

Anbefalt dimensjon lekter 36x48 mm.

Første lekt legges på høykant.

Lekteavstand måles nedkant - nedkant lekt.

Lektepapp anbefales pga lyd.

Standardlengder av Royal i Plannja HC25 aluminium. Antall plater pr pall; 50 stk							
NOBB-nr.	Farge	Moduler	Lengde	Dekkende lengde	m ² /pk	kg/pk	Pris /m ²
60074318	01 Svart	3	1300	1200	65	149	359,00
60074309	01 Svart	5	2100	2000	105	240	
60074315	01 Svart	7	2900	2800	145	332	
60074320	42 Brunrød	3	1300	1200	65	149	
60074319	42 Brunrød	5	2100	2000	105	240	
60074317	42 Brunrød	7	2900	2800	145	332	

Konfigurerte Royal-plater 0,6 mm alu HC25			
Lengdebegrensning: 0,5-7,0 m			
NOBB-nr.	Farge	Kg/m ²	Pris/m ²
60073892	01 Svart	2,1	359,00
60073893	42 Brunrød		

Ca 3 ukers leveringstid.

Minimumskvantitet er:

3 stk på plater opptil 3000 mm

5 stk på plater over 3000 mm

Gjelder lengste lengde, per farge og profil

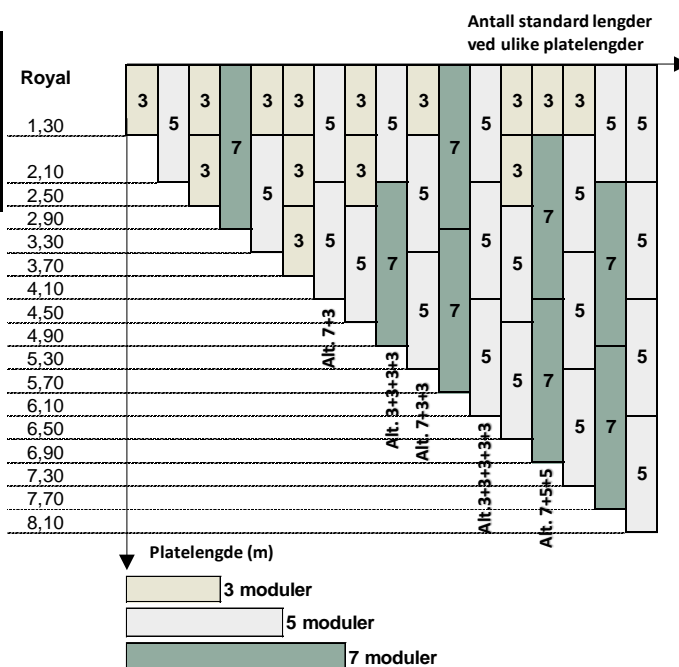

Plannja Regent - Aluminium

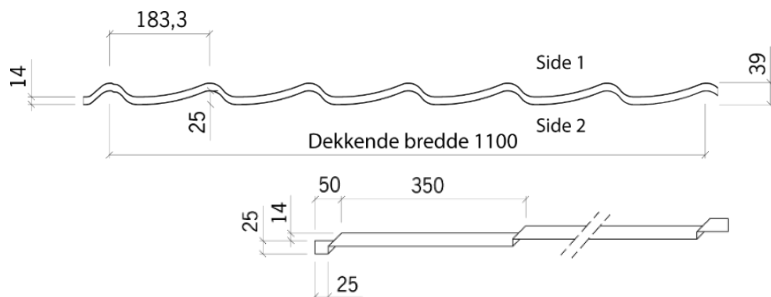

Beregningsmodell: Total lengde x dekkende bredde = fakturerte antall m²

Alle priser er eks. mva

Materiale: Aluminium
Tykkelse: 0,6 mm
Vekt kg/m²: 1,9 kg/m²
Total bredde: 1171 mm
Dekkende bredde: 1100 mm

Min. takfall: 1:4 (14°)
Lengdeoverlapp ved plateskjøt: 100 mm

Forbruk skruer: 5,5 x 35 ca 8 stk/m²
 5,5 x 20 ca 2 stk/m²

Regent legges på lekt.

Lekteavstand mellom 1. og 2. lekt: 325 mm
 Lekteavstand mellom øvrige lekter: 350 mm

Dimensjon lekter: Anbefalt 36 x 48 mm
 Dimensjon sløyfer: Anbefalt 36 x 48 mm

Lekteavstand måles nedkant - nedkant lekt.

Lektepapp anbefales pga lyd.

Standardlengder Plannja Regent i Plannja HC25 aluminium. Antall plater pr pall: 50 stk							
NOBB-nr.	Farge	Moduler	Lengde	Dekkende lengde	m ² /pk	kg/pk	Pris/m ²
40240715	01 Svart	3	1150	1050	63,5	128	314,00
40240749	01 Svart	5	1850	1750	102	206	
40240756	01 Svart	7	2550	2450	140,5	314	
40240764	42 Brunrød	3	1150	1050	63,5	128	
40240772	42 Brunrød	5	1850	1750	102	206	
40240780	42 Brunrød	7	2550	2450	140,5	314	

Konfigurerte Regent-plater 0,6 mm alu HC 25			
Lengdebegrensning: 0,45-6,0 m			
NOBB-nr.	Farge	Kg/m ²	Pris/m ²
51898726	01 Svart	1,9	314,00
51898715	42 Brunrød		

Ca 3 ukers leveringstid.

Minimumskvantitet er:

3 stk på plater opptil 3000 mm
 5 stk på plater over 3000 mm
 Gjelder lengste lengde, per farge og profil

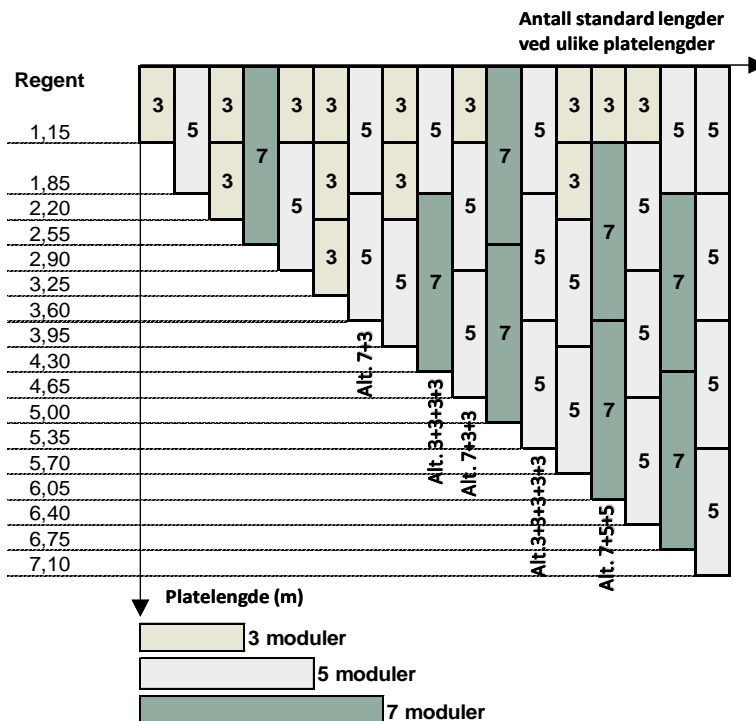

Plannja Trend 475 - Aluminium

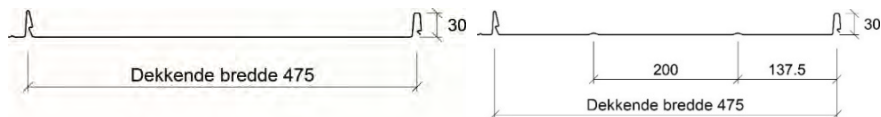

Beregningsmodell: Total lengde x dekkende bredde = fakturerte antall m²

Materiale:	Aluminium	Dekkende bredde:	475 mm
Tykkelse:	0,7 mm	Min. total lpm pr farge:	7 meter
Total bredde:	505 mm		

Trend Aluminium skal legges på taktro (som understøtte)

Ved legging av Trend Aluminium skal platene legges på taktro/underpanel.
Som vannavledende underlag brukes/anbefales følgende typer:

Diffusjonsåpen løsning:	BauderTop Strukturmatte (side 32)
Diffusjonstett løsning:	Anticon Coverall (side 32)

Skrueforbruk ved legging på taktro:

4,2 x 25 RF 8-10 stk/m ²	5,5 x 35 ca 4 stk/m ²	5,5 x 20 ca 2 stk/m ²
-------------------------------------	----------------------------------	----------------------------------

Trend produseres kun etter bestilte lengder og leveres fra verk i Sverige.
Platetype D forlenges med 3 cm pga takfotbeslaget.

Type D legges fra høyre mot venstre sett nedenfra.

Alle priser eks mva

Trend 475 type D u/rille		HC25	Vekt: 2,3 kg/m ²		Pris/m ² HC25:		590,00
Lengdebegrensning: 0,7-6,0 m		0,7 mm aluminium					
57817302	01 Svart	57817321	20 Mørk grå	57817336	22 Mørk rød	57817340	45 Sølv metallic
57817317	15 Mørk sølv met						

Trend 475 type D m/rille		HC25	Vekt: 2,3 kg/m ²		Pris/m ² HC25:		590,00
Lengdebegrensning: 0,7-6,0 m		0,7 mm aluminium					
57817423	01 Svart	57817442	20 Mørk grå	57817457	22 Mørk rød	57817461	45 Sølv metallic
57817438	15 Mørk sølv met						

Type A er uten knekt framkant og kan legges både fra høyre mot venstre og venstre mot høyre.

Trend 475 type A u/rille		HC25	Vekt: 2,3 kg/m ²		Pris/m ² HC25:		590,00
Lengdebegrensning: 0,7-6,0 m		0,7 mm aluminium					
57817094	01 Svart	57817113	20 Mørk grå	57817124	22 Mørk rød	57817132	45 Sølv metallic
57817105	15 Mørk sølv met						

Trend 475 type A m/rille		HC25	Vekt: 2,3 kg/m ²		Pris/m ² HC25:		590,00
Lengdebegrensning: 0,7-6,0 m		0,7 mm aluminium					
57817200	01 Svart	57817215	20 Mørk grå	57817226	22 Mørk rød	57817234	45 Sølv metallic
57817533	15 Mørk sølv met						

NOBB-nr	Produkt	Pris	Enhet
26924837	Pristillegg for lengder < 2,0 meter.	41,00	/plate
26924837	Kvantitetstillegg for bestillinger av Trend 475 mindre enn 50m ² .	2309,00	/ordre

Plannja Panneplate - Aluminium

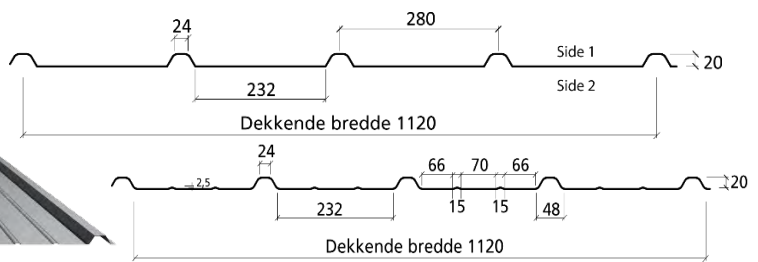
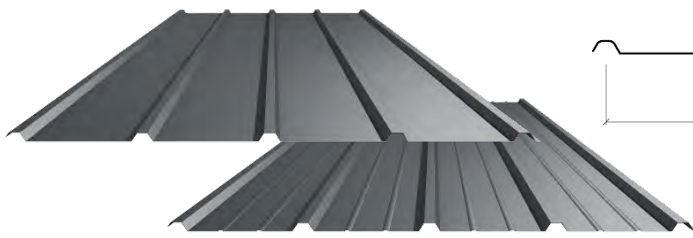

Beregningsmodell: Total lengde x dekkende bredde = fakturerte antall m²

Alle priser eks. mva

Materiale: Aluminium
Dekkende bredde: 1120 mm
Min. takfall: 10°

Lengdeoverlapp v/ plateskjøt: 200 mm
Forbruk skruer: 5,5 x 35 ca 8 stk/m²
 5,5 x 20 ca 2 stk/m²

Lekteavstand måles nedkant - nedkant lekt.
Lektepapp anbefales pga lyd.

Lekteavstand: 500 mm
 Dimensjon lekter: Anbefalt 36 x 48 mm

Konfigurert Panneplate u/rille			HC25	Vekt: 2,3 kg/m ²	Pris/m ² HC25:	441,00	
Lengdebegrensning: 1,5-8,0 m				0,7 mm aluminium	Pris/m ² ubehandlet:	355,00	
44583677	01 Svart	44583613	15 Mørk sølv met.	60106738	22 Mørk rød	44583643	60 Sinkgrå
44583605	13 Mosegrønn	44583624	20 Mørk grå	44583632	45 Sølv metallic	55524352	Ubehandlet

Konfigurert Panneplate m/rille			HC25	Vekt: 2,3 kg/m ²	Pris/m ² HC25:	441,00	
Lengdebegrensning: 1,5-8,0 m				0,7 mm aluminium	Pris/m ² ubehandlet:	355,00	
50478725	01 Svart	50478744	15 Mørk sølv met.	60106739	22 Mørk rød	50478778	60 Sinkgrå
50478733	13 Mosegrønn	50478752	20 Mørk grå	50478763	45 Sølv metallic	55524344	Ubehandlet

NOBB-nr	Produkt	Pris	Enhet
26924837	Pristillegg for lengder < 2,0 meter.	41,00	/plate

*For oversikt over nobb-nr med kondensbelegg, søk opp modulnummer i søkefeltet på nobb.no.

Minimumskvantitet er: 3 stk på plater opptil 3000 mm og 5 stk på plater over 3000 mm.

Gjelder lengste lengde, per farge og profil

Plannja 20-75 - Aluminium

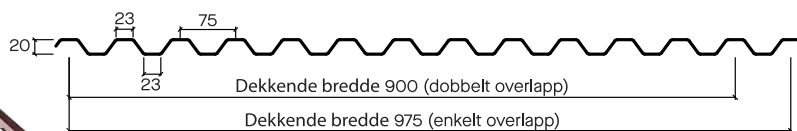

Beregningsmodell: Total lengde x dekkende bredde = fakturerte antall m²

Alle priser eks mva

Materiale:	Aluminium	Lengdeoverlapp ved plateskjøt:	200 mm
Tykkelse:	0,5 mm	Min. takfall, forenklet undertak:	5,7°
Vekt kg/m²:	1,8 kg		
Total bredde:	1050 mm	Forbruk skruer:	5,5 x 35 ca 8 stk/m ²
Dekkende bredde:	900 mm / 975 mm		5,5 x 20 ca 2 stk/m ²

Plannja anbefaler dobbel overlapp og alle tilbud gjort av oss er med utgangspunkt i dette.

Plannja 20-75 legges på lekt.

Lekteavstand avhengig av stedets snølast = 500mm anbefales generelt

Lekteavstand måles nedkant - nedkant lekt.

Lektepapp anbefales pga lyd.

Standardlengder Plannja 20-75 i Plannja HC25, 0,5 mm aluminium.						
NOBB-nr	Farge	Lengde	Ant/pk	m ² /pk	Kg/pk	Pris/m ²
30851000	01 Svart	2,5 m	50	113	219	285,00
30851448	01 Svart	3,0 m	50	135	263	
30851455	01 Svart	3,5 m	50	158	307	
30851463	01 Svart	4,0 m	50	180	351	
30851471	01 Svart	4,5 m	50	203	395	
30851489	01 Svart	5,0 m	50	225	439	

Konfigurert 20-75		HC25	Pris/m ² PL01, PL22, PL70:	285,00			
Lengdebegrensning: 0,7-10,0 m		Vekt: 1,8 kg/m ²	Pris/m ² andre farger HC25:	307,00			
		0,5 mm aluminium	Pris/m ² ubehandlet:	231,00			
44583446	01 Svart	44583541	70 Hvit	44583522	20 Mørk grå	55523300	45 Sølv metallic
46545554	22 Mørk rød	44583537	13 Mosegrønn	44583518	42 Brunrød	55523334	Ubehandlet

NOBB-nr	Produkt	Pris	Enhet
	Antikondensfilt 20-75, alle farger 0,7-10,0 m. Kan leveres med avmasking for skjøt.	98,00	m ²
26924837	Pristillegg for lengder < 2,0 meter	41,00	/plate

*For oversikt over nobb-nr med kondensbelegg, søk opp modulnummer i søkefeltet på nobb.no.

Minimumskvantitet er: 3 stk på plater opptil 3000 mm og 5 stk på plater over 3000 mm.

Gjelder lengste lengde, per farge og profil

Plannja 20-105 - Aluminium

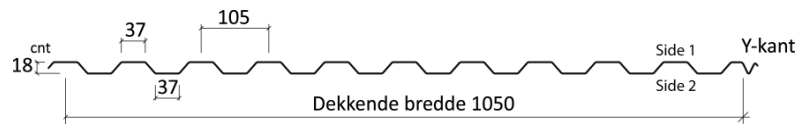

Beregningsmodell: Total lengde x dekkende bredde = fakturerte antall m²

Alle priser eks mva

Materiale: Aluminium
Total bredde: 1100 mm
Dekkende bredde: 1050 mm

Lengdeoverlapp ved plateskjøt: 200 mm
Min. takfall ved tett undertak: 5,7°

Forbruk skruer: 5,5 x 35 ca 8 stk/m²
 5,5 x 20 ca 2 stk/m²

Plannja 20-105 legges på lekt.

Lekteavstand måles nedkant - nedkant lekt.

Lektepapp anbefales pga lyd.

Lekteavstand: 500 mm
 Dimensjon lekter: Anbefalt 36 x 48 mm

Konfigurert 20-105		HC25	Vekt: 2,2 kg/m ²	Pris/m ² PL01, PL22, PL70:		357,00	
Lengdebegrensning: 0,7-10,0 m			0,7 mm aluminium	Pris/m ² andre farger HC25:		379,00	
				Pris ubehandlet:		302,00	
55523402	01 Svart	55523417	13 Mosegrønn	55523436	20 Mørk grå	55523466	60 Sinkgrå
55523440	22 Mørk rød	55523421	15 Mørk sølv met	55523455	45 Sølv met	60031636	Ubehandlet
55523474	70 Hvit						

NOBB-nr	Produkt	Pris	Enhet
Modulnr 42234058*	Antikondensfilt 20-105, alle farger 0,7-10,0 m. Kan leveres med avmasking for skjøt.	98,00	m ²
26924837	Pristillegg for lengder < 2,0 meter	41,00	/plate

*For oversikt over nobb-nr med kondensbelegg eller kondensfilt, søk opp modulnummer i søkefeltet på nobb.no.

Minimumskvantitet er: 3 stk på plater opptil 3000 mm og 5 stk på plater over 3000 mm.

Gjelder lengste lengde, per farge og profil

Sinus 18/51 - Aluminium

Beregningsmodell: Total lengde x dekkende bredde = fakturerte antall m²

Alle priser eks. mva

Materiale: Aluminium
Lekteavstand: 500-1000 mm
Min. takfall: 1:10 (5,7gr)

Forbruk skruer: 5,5 x 35 ca 8 stk/m²
 5,5 x 20 ca 2 stk/m²

Plannja Sinus legges på lekt.

Lekteavstand varierer med tykkelse: ca 500mm er fornuftig
 Dimensjon lekter: Anbefalt 36 x 48 mm

Lekteavstand måles nedkant - nedkant lekt.
Lektepapp anbefales pga lyd.

Plannja Sinus 18 - Aluminium

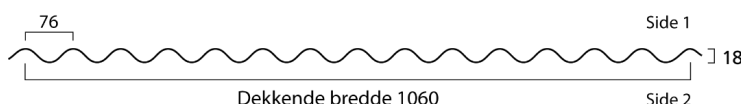

Materiale: Aluminium

Dekkende bredde: 1060 mm

Konfigurert Sinus 18	HC25	Vekt: 2,0 kg/m ²	Pris/m ² PL01, PL22, PL70:	434,00			
Lengdebegrensning: 1,5-8,0 m		0,7 mm aluminium	Pris/m ² andre farger HC25:	456,00			
			Pris/m ² ubehandlet:	352,00			
50204344	01 Svart	50204401	13 Mosegrønn	50204378	20 Mørk grå	50204382	60 Sinkgrå
55528964	22 Mørk rød	50204363	15 Mørk sølv met	50204397	45 Sølv metallic	50204420	Ubehandlet
55314681	70 Hvit						

Konfigurert Sinus 18	HC25	Vekt: 3,0 kg/m ²	Pris/m ² PL01:	549,00			
Lengdebegrensning: 1,5-8,0 m		1,0 mm aluminium	Pris/m ² andre farger HC25:	570,00			
55528983	01 Svart	55528972	20 Mørk grå	55528998	45 Sølv metallic	55529002	90 Varmhvit
60024045	15 Mørk sølv met						

Plannja Sinus 51 - Aluminium

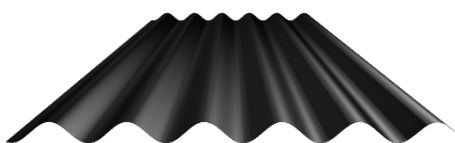

Materiale: Aluminium

Dekkende bredde: 885 mm

Konfigurert Sinus 51	HC25	Vekt: 3,6 kg/m ²	Pris/m ² PL01:	607,00			
Lengdebegrensning: 0,5-8,0 m		1,0 mm aluminium	Pris/m ² andre farger HC25:	629,00			
50725795	01 Svart	55314783	20 Mørk grå	55314802	45 Sølv metallic	55314798	90 Varmhvit
56774945	15 Mørk sølv met						

NOBB-nr	Produkt	Pris	Enhet
26924837	Pristillegg for lengder < 2,0 meter.	41,00	/plate

Minimumskvantitet er: 3 stk på plater opptil 3000 mm og 5 stk på plater over 3000 mm.

Gjelder lengste lengde, per farge og profil

Plannja 19R - Aluminium

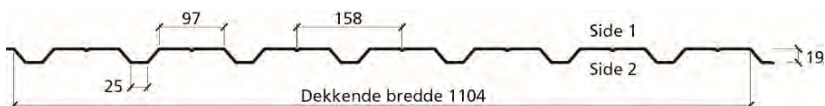
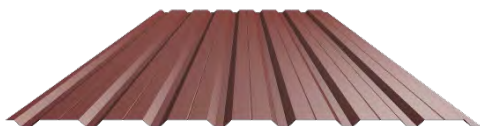

Beregningsmodell: Total lengde x dekkende bredde = fakturerte antall m²

Alle priser eks mva

Plannja 19R er en fasadeprofil.

Materiale: Aluminium
Dekkende bredde: 1104 mm

Lengdeoverlapp v/ skjõt: 200 mm
Forbruk skruer: 5,5 x 35 ca 8 stk/m²
5,5 x 20 ca 2 stk/m²

Plannja 19R monteres på lekt.

Lekteavstand varierer ift. vindlaster:
Dimensjon lekter:

Generelt fornuftig med 600 mm
Anbefalt 36 x 48 mm

OBS! Minimumskvantitet er 300 m²/farge.

Konfigurert Plannja 19R		HC25	Pris/m ² PL01, PL22, PL70:	363,00			
Lengdebegrensning: 0,7-8,5 m		Vekt: 2,0 kg/m ²	Pris/m ² andre farger HC25:	384,00			
		0,7 mm aluminium	Pris/m ² ubehandlet:	287,00			
55529645	01 Svart	55529672	20 Mørk grå	55529698	45 Sølv metallic	55529702	60 Sinkgrå
55529653	13 Mosegrønn	55529683	22 Mørk rød	60106740	70 Hvit	55530996	Ubehandlet
55529664	15 Mørk sølv met						

Plannja 35 - Aluminium

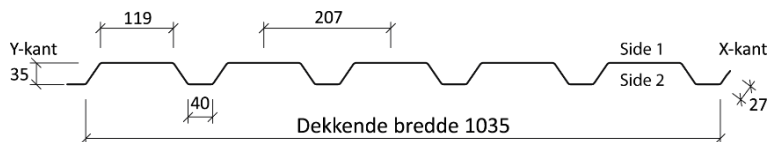

Beregningsmodell: Total lengde x dekkende bredde = fakturerte antall m²

Alle priser eks mva

Plannja 35 er en fasadeprofil.

Materiale: Aluminium
Total bredde: 1100 mm
Dekkende bredde: 1035 mm

Lengdeoverlapp v/ skjõt: 200 mm
Forbruk skruer: 5,5 x 35 ca 8 stk/m²
5,5 x 20 ca 2 stk/m²

Plannja 35 monteres på lekt.

Lekteavstand varierer ift. vindlaster:
Dimensjon lekter:

Generelt fornuftig med 800 mm
Anbefalt 36 x 48 mm

Konfigurert Plannja 35		HC25	Pris/m ² PL01, PL22, PL70:	411,00			
Lengdebegrensning: 0,7-8,0 m		Vekt: 2,2 kg/m ²	Pris/m ² andre farger HC25:	433,00			
		0,7 mm aluminium	Pris/m ² ubehandlet:	346,00			
50807918	01 Svart	50807941	15 Mørk sølv met	55534462	22 Mørk rød	50807956	60 Sinkgrå
50807960	13 Mosegrønn	50807937	20 Mørk grå	50807922	45 Sølv metallic	55534477	70 Hvit
55534481	Ubehandlet						

NOBB-nr	Produkt	Pris	Enhet
26924837	Pristillegg for lengder < 2,0 meter.	41,00	/plate

Minimumskvantitet er: 3 stk på plater opptil 3000 mm og 5 stk på plater over 3000 mm.
Gjelder lengste lengde, per farge og profil

Beslag - Plannja Aluminiumsprofiler

327217		Mønepanne		L=1800 mm		5 stk/pk		Pris/stk		566,00	
Mønepanne vanligvis brukt til Royal og Regent i aluminium. Kan også brukes til andre profiler.											
Hard Coat 25											
30850754	01 Svart	30850747	42 Brunrød								

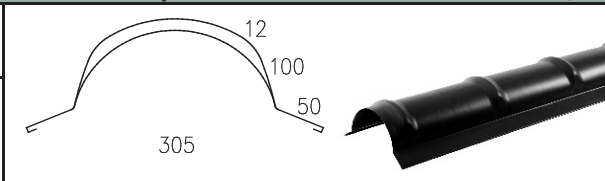

327212		Endelukk, møne				100 stk/pk		Pris/stk		124,00	
Endelukk til mønepanne (327217)											
Hard Coat 25											
30850846	01 Svart	40259624	42 Brunrød								

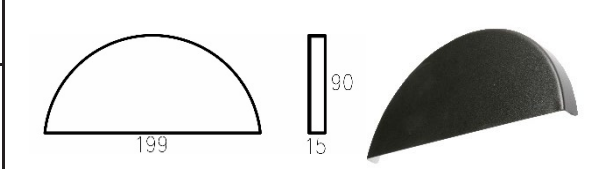

GreenCoat Glossy PRO BT



PL 01 Svart | Black*
RAL 9011
NCS S9000-N



PL 80 Klarhvit | Brilliant white
RAL 9002
NCS S1002-G50Y



PL 90 Varmhvit | Warm white
RAL 9010
NCS S0502-Y



PL 15 Mørk sølv metallic
Dark silver metallic
RAL 9007
NCS --



PL 18 Blyantgrå | Grey
RAL 7024
NCS 7502-B



PL 20 Mørk grå | Dark grey*
RAL RAL 7011
NCS S7005-B20G



PL 30 Grå | Grey
RAL 7038
NCS S3502-Y



PL 45 Sølv metallic*
Silver metallic
RAL 9006
NCS --



PL 60 Sinkgrå | Zinc grey
RAL 7038
NCS S2502-B



PL 33 Irrgrønn | Copper green
RAL --
NCS S3020-G10Y



PL 22 Mørk rød | Dark red*
RAL 3009
NCS S5040-Y80R



PL 42 Brunrød | Maroon*
RAL 8004
NCS S4040-Y80R



PL 56 Mørk brun | Dark brown
RAL 8017
NCS S8005-Y80R

*Finnes også i EMK for båndteking.

Ubehandlet



ZinkMagnesium
ZincMagnesium

Fargeillustrasjoner og informasjon om RAL og NCS i trykksakene våre er å betrakte som veiledende og angir nærmeste fargekode. Be alltid om aktuelle fargeprøver for korrekt visuell fargegjengivelse.

GreenCoat Pro BT Matt



PL 01 Svart | Black
RAL 9011
NCS S9000-N



PL 90 Varmhvit | Warm white
RAL 9010
NCS S0502-Y



PL 10 Grafittgrå | Graphite grey
RAL 7016
NCS S8000-N



PL 15 Mørk sølv metallic
Dark silver metallic
RAL 9007
NCS --



PL 18 Blyantgrå | Grey
RAL 7024
NCS S7502-B



PL 20 Mørk grå | Dark grey
RAL 7043
NCS S7005-B20G



PL 30 Grå | Grey
RAL 7038
NCS S3502-Y



PL 45 Sølv metallic
Silver metallic
RAL 9006
NCS --



PL 60 Sinkgrå | Zinc grey
RAL 7038
NCS S2502-B



PL 33 Irrgrønn | Copper green
RAL --
NCS S3020-G10Y



PL 34 Djurgårdsgriønn | Antique green
RAL --
NCS S5020-G10Y

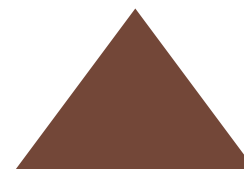

PL 22 Mørk rød | Dark red
RAL 3009
NCS S5040-Y80R



PL 42 Brunrød | Maroon
RAL 8004
NCS S5040-Y70R



PL 56 Mørk brun | Dark brown
RAL 8017
NCS S8005-Y80R

Samtlige farger finnes i STD og EMK kvalitet.

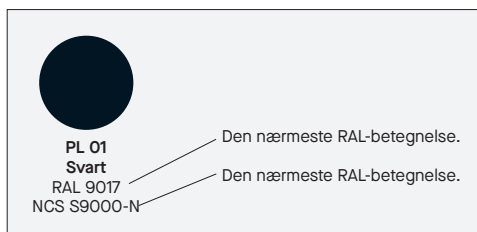

Angitt betegnelse gjelder nærmeste RAL.
Nærmeste NCS-nyanse kan variere noe
avhengig av materiale.

Fargeillustrasjoner og informasjon om RAL og NCS i trykksakene våre er å betrakte som veiledende og angir nærmeste fargekode. Be alltid om aktuelle fargeprøver for korrekt visuell fargegjengivelse.

Hard Coat

GLANS 10

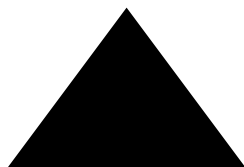

PL 01 Svart | Black
RAL 9011
NCS S9000-N



PL 70 Hvit | White
RAL 9002
NCS S1000-N



PL 10 Grafittgrå | Graphite grey
RAL 7016
NCS S8000-N



PL 15 Mørk sølv metallic
Dark silver metallic
RAL 9007
NCS --



PL 20 Mørk grå | Dark grey
RAL 7043
NCS S7005-B20G



PL 30 Grå | Grey
RAL 7038
NCS S3502-Y



PL 45 Sølv metallic
Silver metallic
RAL 9006
NCS --



PL 60 Sinkgrå | Zinc grey
RAL 7038
NCS S2502-B



PL 13 Mosegrønn | Moss green*
RAL 6003
NCS S7010-G30Y



PL 22 Mørk rød | Dark red
RAL 3009
NCS S5040-Y80R



PL 42 Brunrød | Maroon
RAL 8004
NCS S5040-Y70R

*finnes kun i HC25

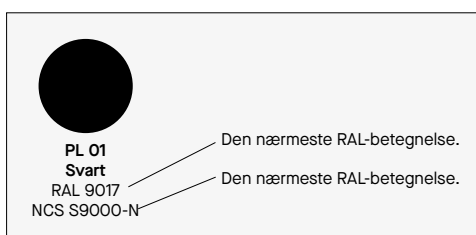

Angitt betegnelse gjelder nærmeste RAL.
Nærmeste NCS-nyanse kan variere noe
avhengig av materiale.

Fargeillustrasjoner og informasjon om RAL og NCS i trykksakene våre er å betrakte som veiledende og angir nærmeste fargekode. Be alltid om aktuelle fargeprøver for korrekt visuell fargegjengivelse.

GreenCoat Mica BT – Plannja Arctic

GLANS 5

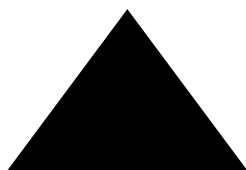

PL 01 Svart | Black*
RAL 9011
NCS S9000-N



PL 10 Grafittgrå | Graphite grey*
RAL 7016
NCS S8000-N



PL 18 Blyantgrå | Grey
RAL 7024
NCS S7502-B



PL 20 Mørk grå | Dark grey
RAL 7043
NCS S7005-B20G



PL 22 Mørk rød | Dark red*
RAL 3011
NCS S5040-Y80R



PL 42 Brunrød | Maroon*
RAL 8004
NCS S5040-Y70R



PL 60 Sinkgrå | Zinc grey*
RAL 7038
NCS S2502-B

*Finnes også i EMK for bånd- og skivetekking.

GreenCoat Crown BT

GLANS 10

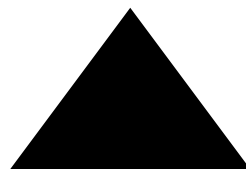

PL 01 Svart | Black
RAL 9011
NCS S9000-N

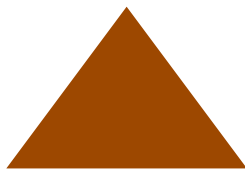

PL 42 Brunrød | Maroon
RAL 8004
NCS 5040-Y70R

Ubehandlet



ZinkMagnesium
ZincMagnesium

Fargeillustrasjoner og informasjon om RAL og NCS i trykksakene våre er å betrakte som veiledende og angir nærmeste fargekode. Be alltid om aktuelle fargeprøver for korrekt visuell fargegjengivelse.

Hard Coat RWS

GLANS 40

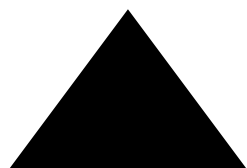

PL 01 Svart | Black
RAL 9005
NCS S9000-N



PL 80 Klarhvit | Brilliant white
RAL 9002
NCS S1002-G50Y



PL 15 Mørk sølv metallic
Dark silver metallic
RAL 9007
NCS --



PL 20 Mørk grå | Grey
RAL 7043
NCS S7005-B20G



Utgår i løpet av 2023.

PL 22 Mørk rød | Red
RAL 3009
NCS S5040-Y80R



PL 45 Sølv metallic
Silver metallic
RAL 9006
NCS --

STÅLPROFIL

**- En god samarbeidspartner innen
BLIKK OG VENTILASJON**



STÅLPROFIL AS - Industriveien 9 - 3174 REVETAL
Telefon: 33 06 53 00, www.staalprofil.no