

April 2026

# PRISLISTE

## Takrenner og takplater

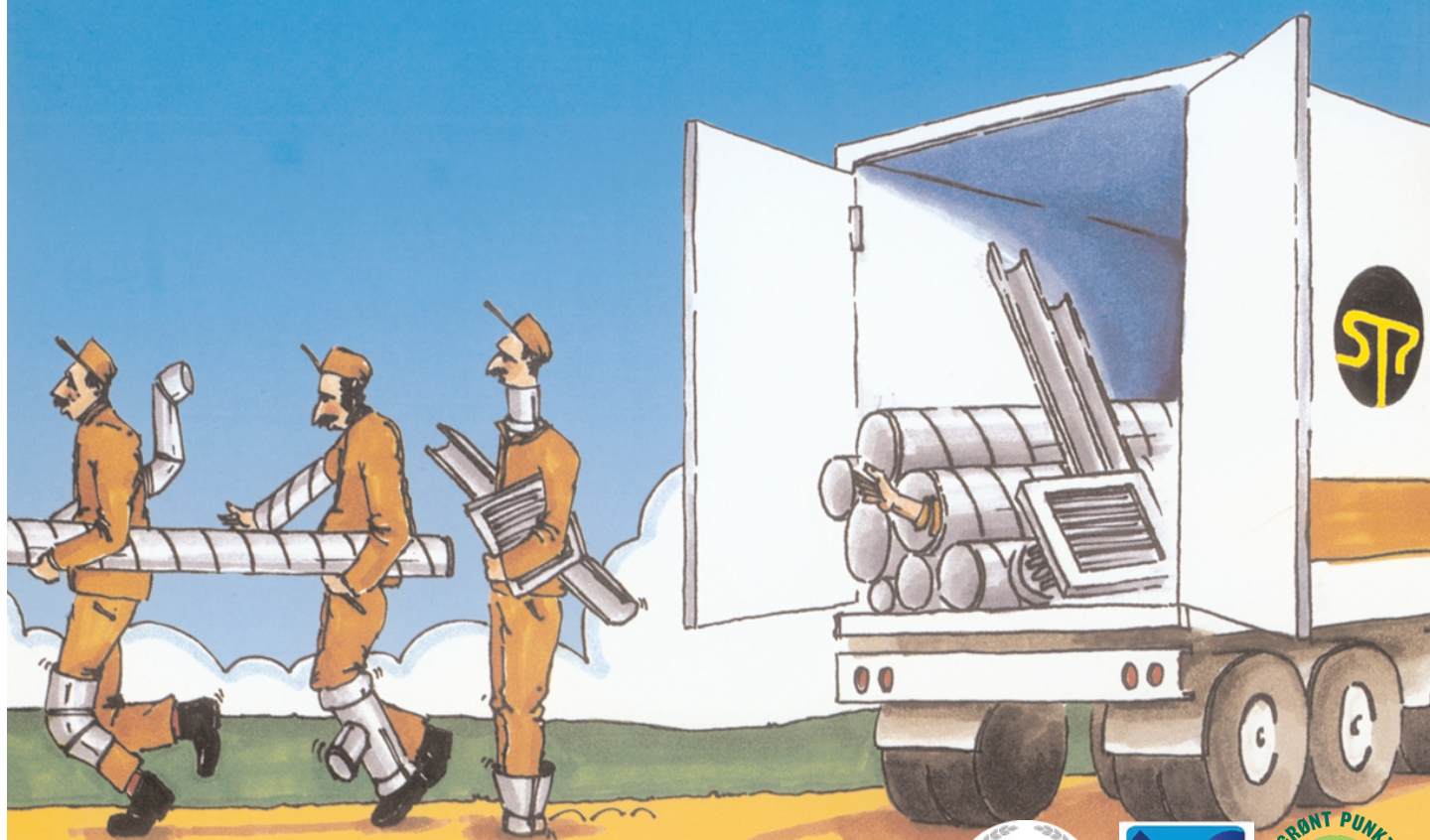

 **STÅLPROFIL A|S**

# Dimensjonering av takrennesystem

Byggereglene henviser til SS-EN 612, men de angitte dimensjonene er ofte ikke tilstrekkelige. En anbefaling er imidlertid at man ikke overstiger en rennefallslengde på 10 meter (maks. 20 meter mellom rørene).

## EKSEMPEL

L = 18 m

B = 9 m

A = 162 m<sup>2</sup>

Nedløpsrør plasseres f.eks.

10,5 meter fra hjørnet.

$$\frac{L_1}{L_1 + L_2} = \frac{10,5}{18} = 0,58$$

Resultat: Bruk minst renne

125 mm og nedløpsrør 75 mm.

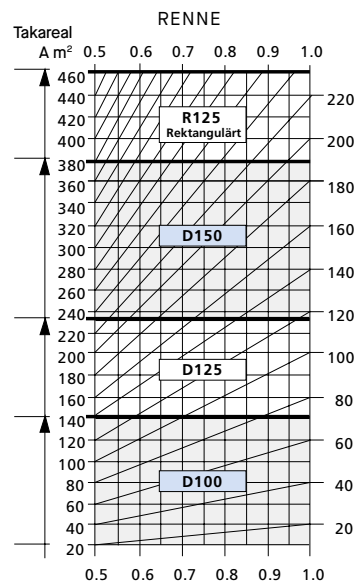
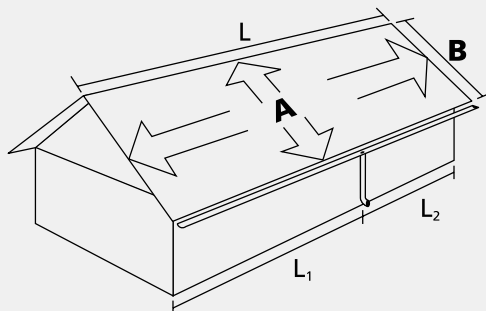

## Takrenner

TABELL JT-.811 I RA 14 HUS					
Takareal i m <sup>2</sup> høyst	75	125	200	275	
Nominell diameter i mm	100	125	150	R 125	rektangulært*
Omtrentlig vannføring tverrsnittareal i mm <sup>2</sup>	4 100	5 500	8 900	11 000	

TABELL PLANNJA					
Takareal i m <sup>2</sup> høyst	75	125	200	275	
Nominell diameter i mm	100	125	150	R 125	rektangulært*
Omtrentlig vannføring tverrsnittareal i mm <sup>2</sup>	4 400	6 100	8 900	11 000	

\*Rektangulære renner gis et tverrsnittareal minst tilsvarende halvrunde takrenner ved samme takareal.

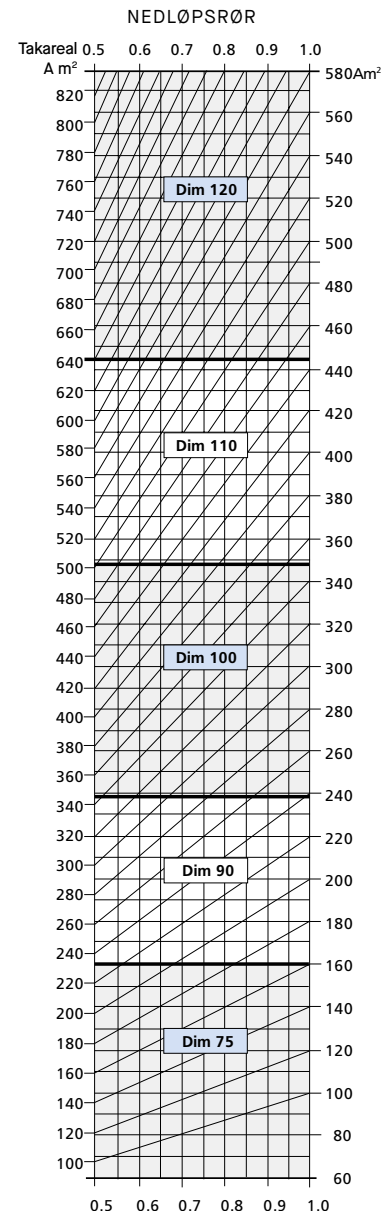

## Utvendige nedløpsrør

TABELL JT-.821 I RA 14 HUS					
Takareal i m <sup>2</sup> høyst	80	125	180	230	300
Nominell diameter i mm	75	90	100	111	120
Tilsvarende omtrentlig areal i mm <sup>2</sup>	4 400	5 900	7 800	9 700	11 300

## ULIKE PÅVIRKNINGER, FUNKSJONER OG DIMENSJONER

- Fallet i rennen kan påvirke tilsetningen, noe som igjen påvirker dimensjoneringen. Takrennen skal monteres med et fall på minst 2,5 mm/m, men for å få en viss selvrensing bør fallet være 5–7 mm/m. Diagrammene er basert på en sannsynlig regnintensitet på 0,013 l (sm<sup>2</sup>) for hele landet.
- Størrelsen på utklippet i rennen til nedløpskummen har stor betydning for avrenningen. Plannjas kum er konisk utformet ved tilkobling mot rennen, noe som gir 30 % større avrenningsvolum enn et sylindrisk utløp.
- En rennesil kan iblant gå tett. Rensetrakt montert på nedløpsrøret kan være en bedre løsning.
- Nedløpsrør koblet til markavløp, uten åpen sil eller lignende, er lettere å holde isfri.
- Tynne rør kan lettere bli utsatt for isdannelse.
- Takutspringets utforming kan kreve større dimensjoner på rennen, f.eks. ved båndteking.
- Tilpasning mellom nedløpsrør og tankrenne bør utføres. I de fleste tilfeller bør rennen "overdimensjoneres".
- Fasader, underliggende overflaters beskaffenhet og avrenning, beskyttelsesbeslag og andre detaljer påvirker følgende av kraftig regn. Følgene av overkast er en faktor som det må tas hensyn til ved valg av dimensjon.

# Takrenner med lang levetid

Vann er hardt. Bare en dråpe kan alene hule ut en sten. Derfor er Plannja Takrenner produsert i kvalitetssterk, varmforsinket stål. For å øke levetiden ytterligere, belegges stålet med et dobbeltsidig lag Hard Coat Glossy som er et ekstremt motstandsdyktig tosjikttsbelegg.

Plannja Takrenner tåler årstidenes prøvelser med regn, snø, is og smeltevann. Det eneste du behøver å gjøre, er å rense rennene for løv og tilsvarende avfall en gang iblant. Da renner vannet akkurat som du vil. År etter år.

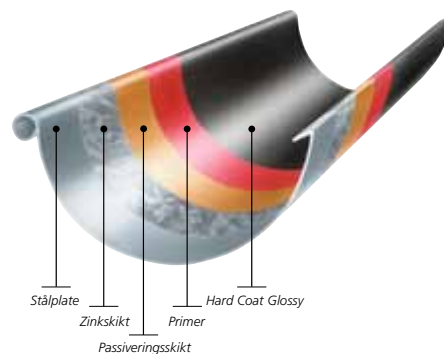

## Komplett byggesett for helhetsløsninger

I sortimentet for Plannja Takrenner finner du alt du trenger for å lede vekk vannet fra taket ditt. De mange ulike delene kommer i flere varianter for å tilpasses ulike behov og estetiske ønsker.

Her hos Stålprofil finner du eksperter på takrenner som kjenner hele Plannjas sortiment. Her får du også tips og råd, og – ikke minst – hjelp til å skreddersy et komplett byggesett som er perfekt for ditt hus.

### DELER SOM TÅLER BÅDE VÅTT OG TØRT

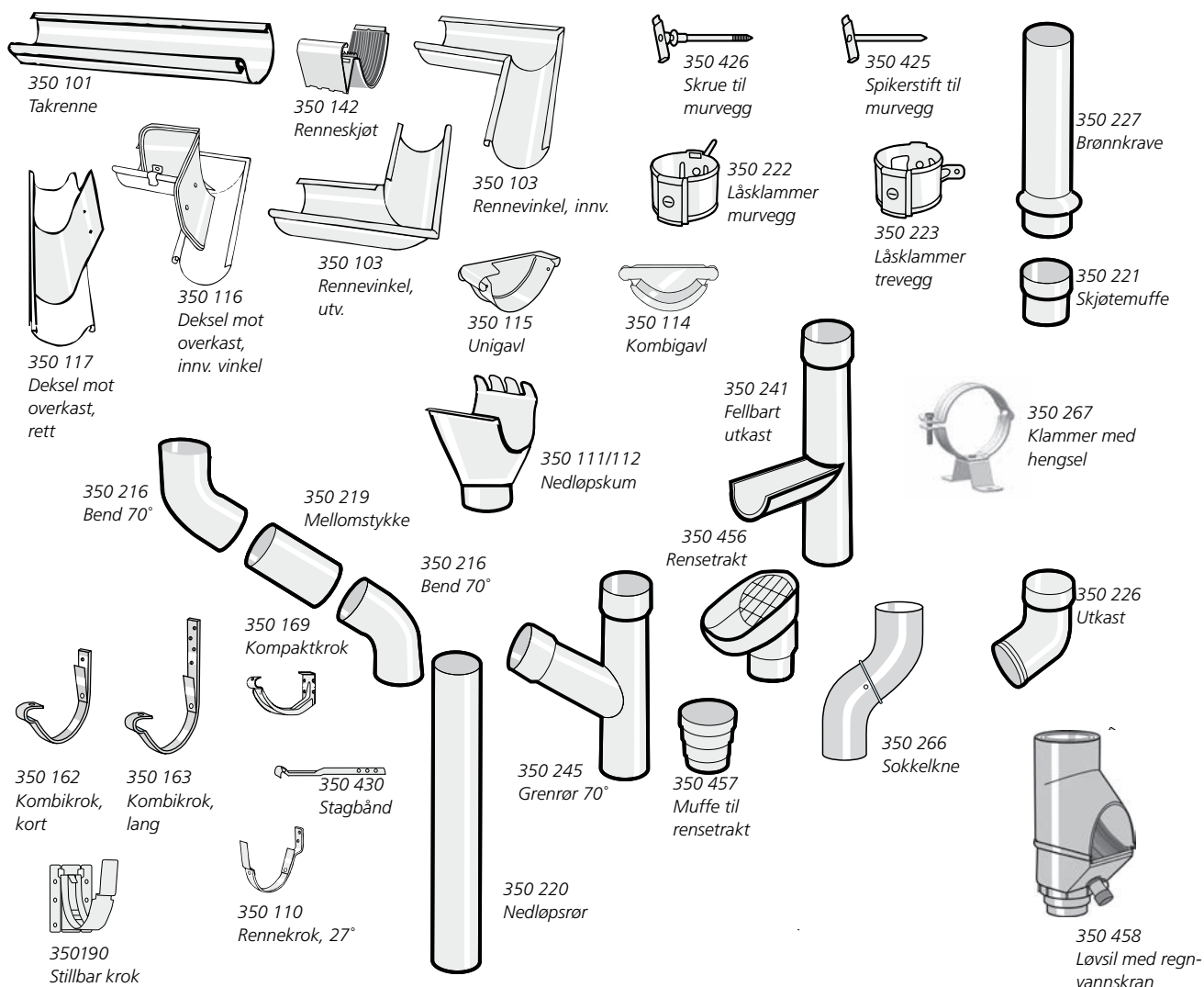

## GreenCoat RWS Pro

GLANS 40



PL01 Svart | Black  
RAL 9011  
NCS S9000-N



PL80 Klarhvit | Brilliant white  
RAL 9002  
NCS S1002-G50Y



PL15 15 Mørk sølv metallic  
Dark silver metallic  
RAL 9007  
NCS --



PL17 Skifergrå | Slate grey  
RAL 7021  
NCS S8005-B20G



PL18 Blyantgrå | Dark grey  
RAL 7024  
NCS S7502-B



PL20 Mørk grå | Grey  
RAL 7011  
NCS S7005-B20G



PL45 Sølv metallic  
Silver metallic  
RAL 9006  
NCS --



PL22 Mørk rød | Red  
RAL 3009  
NCS S5040-Y80R



PL42 Brunrød | Tile red  
RAL 8004  
NCS S4040-Y80R



PL56 Mørk brun | Chocolate brown  
RAL 8017  
NCS S8005-Y50R



PL86 Kaffebrown | Coffee brown  
RAL 6022  
NCS S8005-Y80R

TAKRENNESYSTEM

STÅL

TAKRENNESYSTEM

ØVRIGE

## GreenCoat RWS Pro BT

GLANS 10



PL8701 Matt svart | Matt Black  
RAL 9017  
NCS S9000-N



ZinkMagnesium  
ZincMagnesium



Kobber | Copper

# Hard Coat RWS

GLANS 40



**PL01 Svart | Black**  
RAL 9005  
NCS S9000-N



**PL80 Klarhvit | Brilliant white**  
RAL 9002  
NCS S1002-G50Y



**PL15 Mørk sølv metallic**  
**Dark silver metallic**  
RAL 9007  
NCS --



**PL20 Mørk grå | Dark grey**  
RAL 7043  
NCS S7005-B20G



**PL45 Sølv metallic**  
**Silver metallic**  
RAL 9006  
NCS --

## Plannja Royal - Stål

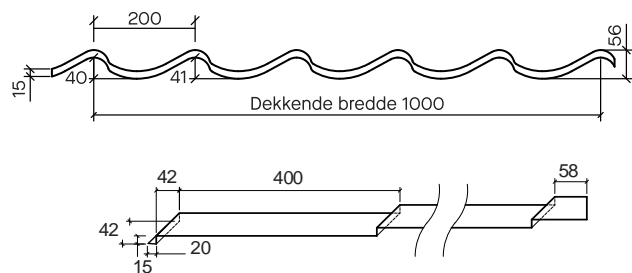

Beregningsmodell: Total lengde x dekkende bredde = fakturerte antall m<sup>2</sup>

Alle priser er eks. mva

**Materiale:** Varmforsinket lakkert stål  
**Tykkelse:** 0,6 mm  
**Vekt kg/m<sup>2</sup>:** 5,4 kg/m<sup>2</sup>  
**Total bredde:** 1090 mm  
**Dekkende bredde:** 1000 mm

**Min. takfall:** 1:4 (14°)  
**Lengdeoverlapp ved plateskjøt** 100 mm  
**Forbruk skruer:** 4,8 x 35 ca 8 stk/m<sup>2</sup>  
 4,8 x 20 ca 2 stk/m<sup>2</sup>

### Royal legges på lekt.

Lekteavstand mellom 1. og 2. lekt: 375 mm  
 Lekteavstand mellom øvrige lekter: 400 mm

Anbefalt dimensjon lekter 36x48 mm.  
 Lekteavstand måles nedkant - nedkant lekt.

Standardlengder av Royal i Hard Coat stål. Antall plater pr pall; 50 stk							
NOBB-nr.	Farge	Moduler	Lengde	Dekkende lengde	m <sup>2</sup> /pk	kg/pk	Pris /m <sup>2</sup>
60168964	01 Svart	3	1300	1200	65	347	386,00
60168965	01 Svart	5	2100	2000	105	561	
60168966	01 Svart	7	2900	2800	145	774	
60168967	42 Brunrød	3	1300	1200	65	347	
60168968	42 Brunrød	5	2100	2000	105	561	
60168969	42 Brunrød	7	2900	2800	145	774	

Konfigurerte Royal-plater 0,6 mm stål			
Lengdebegrensning: 0,5-7,0 m			
NOBB-nr.	Farge	Belegg	Pris/m <sup>2</sup>
60161402	01 Svart	Hard Coat	361,00
60161405	42 Brunrød		
60161403	20 Mørk grå		
60161404	22 Mørk rød		
60642850	01 Svart	GreenCoat Pro BT	375,00
60642851	42 Brunrød		

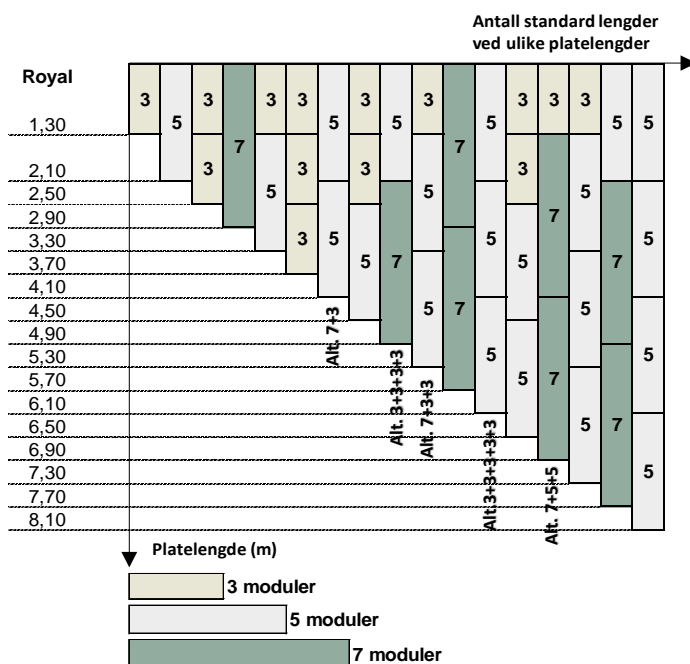

### Minimumskvantitet er:

3 stk på plater opptil 3000 mm

5 stk på plater over 3000 mm

Gjelder lengste lengde, per farge og profil

## Plannja Regent - Stål

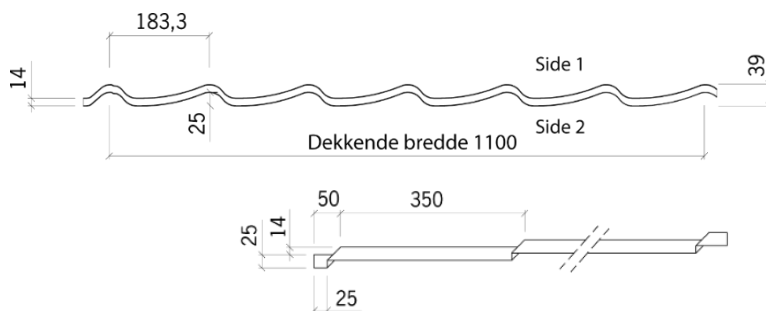

Beregningsmodell: Total lengde x dekkende bredde = fakturerte antall m<sup>2</sup>

Alle priser er eks. mva

**Materiale:** Varmforsinket lakkert stålplate  
**Tykkelse:** 0,50 mm  
**Vekt kg/m<sup>2</sup>:** 4,7 kg/m<sup>2</sup>  
**Total bredde:** 1171 mm  
**Dekkende bredde:** 1100 mm

**Min. takfall:** 1:4 (14°)  
**Lengdeoverlapp ved plateskjøt** 100 mm

**Forbruk skruer:** 4,8 x 35 ca 8 stk/m<sup>2</sup>  
 4,8 x 20 ca 2 stk/m<sup>2</sup>

### Regent legges på lekt.

Lekteavstand mellom 1. og 2. lekt: 325 mm  
 Lekteavstand mellom øvrige lekter: 350 mm

Anbefalt dimensjon lekter 36x48 mm.  
 Lekteavstand måles nedkant - nedkant lekt.

Standardlengder Plannja Regent i stål. Antall plater pr pall: 50 stk								
NOBB-nr.	Farge	Moduler	Lengde	Dekkende lengde	Lakk	m <sup>2</sup> /pk	kg/pk	Pris/m <sup>2</sup>
60168958	01 Svart	3	1150	1050	HC	63,5	316	301,00
60168959	01 Svart	5	1850	1750	HC	102	509	
60168960	01 Svart	7	2550	2450	HC	140,5	702	
60168961	42 Brunrød	3	1150	1050	HC	63,5	316	
60168962	42 Brunrød	5	1850	1750	HC	102	509	
60168963	42 Brunrød	7	2550	2450	HC	140,5	702	
56788506	9001 Svart	3	1150	1050	Polyester	63,5	316	232,00
56788514	9001 Svart	5	1850	1750	Polyester	102	509	
56788525	9001 Svart	7	2550	2450	Polyester	140,5	702	

Konfigurerte Regent-plater 0,5 mm stål			
Lengdebegrensning: 0,45-6,5 m			
NOBB-nr.	Farge	Belegg	Pris/m <sup>2</sup>
60164415	01 Svart	Hard Coat	301,00
60164418	42 Brunrød		
60164416	20 Mørk grå		
60164417	22 Mørk rød	Polyester	232,00
55493355	9005 Svart		
60756950	7043 Mørk grå		
60756951	8004 Brunrød		

### Minimumskvantitet er:

3 stk på plater opptil 3000 mm

5 stk på plater over 3000 mm

Gjelder lengste lengde, per farge og profil

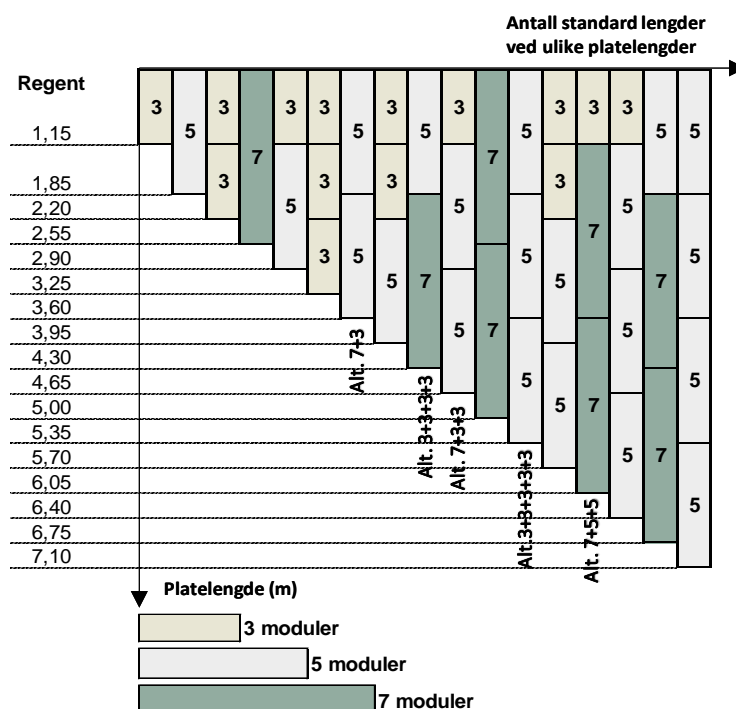

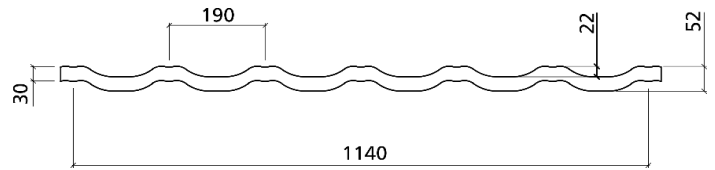

Beregningsmodell: Total lengde x dekkende bredde = antall m<sup>2</sup>

**Materiale:** Varmforsinket lakkert stål  
**Tykkelse:** 0,5 mm  
**Vekt kg/m<sup>2</sup>:** 4,7 kg/m<sup>2</sup>  
**Total bredde:** 1190 mm  
**Dekkende bredde:** 1140 mm  
**M<sup>2</sup>/plate:** 0,78 m<sup>2</sup>  
**Dekkende m<sup>2</sup>/plate:** 0,75 m<sup>2</sup>

**Min. takfall:** 1:4 (14°)  
**Lengdebegrensning:** Produseres kun i to-steins plate, se bilde øverst.  
**Forbruk skruer:** 4,8 x 35 ca 8 stk/m<sup>2</sup>  
 4,8 x 20 ca 3 stk/m<sup>2</sup>

Første til andre lekt måles lekteavstand fra nedkant første lekt til nedkant andre lekt; 256 mm.  
 Øvrig lekteavstand CC 330 mm.

Lekteavstand mellom 1. og 2. lekt: 256 mm  
 Lekteavstand mellom øvrige lekter: 330 mm  
 Nederste lekt fores opp med 25 mm list. Konferer monteringsveiledning.

Alle priser er eks. mva

Standardlengder av Regal i GreenCoat Crown BT stål.						
Regal produseres kun som 2-modulsplate. Lengde 685 mm / dekkende lengde 660 mm						
NOBB-nr.	Farge	Ant/pall	m <sup>2</sup> /pall	kg/pall	Pris/plate	Pris/m <sup>2</sup>
55759722	01 Svart	310	242	1209	289,00	371,00

**Minimumskvantitet er:**  
 3 stk

## Plannja Trend 475 - Stål

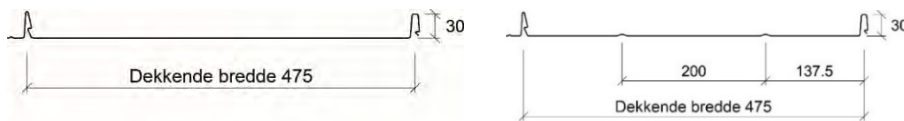

Beregningsmodell: Total lengde x dekkende bredde = fakturerte antall m<sup>2</sup>

<b>Materiale:</b>	Varmforsinket lakkert stålplate	<b>Dekkende bredde:</b>	475 mm
<b>Tykkelse:</b>	0,6 mm	<b>Min. total lpm pr farge:</b>	7 meter
<b>Total bredde:</b>	505 mm		

### Trend skal legges på taktro!

Ved legging på taktro er Trend godkjent lagt med **diffusjonsåpent** undertak ned til 14°. Plannja anbefaler bruk av strukturmatte (side 38) som undertak ved **diffusjonsåpen** løsning.

Mellom 8-14 grader takfall må det være diffusjonstett undertak. Plannja anbefaler bruk av Anticon Coverall (side 38) som undertak ved diffusjonstett løsning.

Skrueforbruk ved legging på taktro:

4,2 x 25 ca 8 stk/m<sup>2</sup>                      4,8 x 35 ca 4 stk/m<sup>2</sup>                      4,8 x 20 ca 2 stk/m<sup>2</sup>

### Ved legging av Trend på lekt, skal det brukes Trend med rille!

\* maks. lekteavstand = CC300 mm med avrundet 3" lekt. Lekteavstand måles nedkant - nedkant lekt.

\* kan Trend legges på takfall ned til 8°.

\* må sound-control eller dempelist (side 38) alltid brukes for støyreduisering.

Skrueforbruk ved legging på lekt:

4,2 x 25 ca 8 stk/m<sup>2</sup>                      4,8 x 35 ca 5 stk/m<sup>2</sup>                      4,8 x 20 ca 2 stk/m<sup>2</sup>

Trend produseres kun etter bestilte lengder og leveres fra verk i Sverige.

Platetype D forlenges med 3 cm pga takfotbeslaget.

### Type D legges fra høyre mot venstre sett nedenfra.

Alle priser eks mva

Trend 475 type D u/rille		HC/ZM		Vekt: 6,3 kg/m <sup>2</sup>		Pris/m <sup>2</sup> HC/ZM: 491,00	
Lengdebegrensning: 0,7-10,0 m				0,6 mm stål			
60156133	01 Svart	60156135	15 Mørk sølv met	60156137	22 Mørk rød	60156140	45 Sølv metallic
60156134	10 Grafittgrå	60156136	20 Mørk grå	60156139	42 Brunrød	60088822	ZinkMagnesium

Trend 475 type D u/rille		GC PRO BT		Vekt: 6,3 kg/m <sup>2</sup>		Pris/m <sup>2</sup> GC PRO BT: 513,00	
Lengdebegrensning: 0,7-10,0 m				0,6 mm stål			
60031351	01 Svart	60894154	22 Mørk rød	60045641	34 Djurgårdsgønn	60031339	45 Sølv metallic
60031350	18 Blyantgrå	60756106	30 Grå	60103042	42 Brunrød	60756108	60 Sinkgrå
60031353	20 Mørk grå	60649737	33 Irrgrønn				

Trend 475 type D m/rille		HC/ZM		Vekt: 6,3 kg/m <sup>2</sup>		Pris/m <sup>2</sup> HC/ZM: 491,00	
Lengdebegrensning: 0,7-10,0 m				0,6 mm stål			
60156141	01 Svart	60156143	15 Mørk sølv met	60156145	22 Mørk rød	60156148	45 Sølv metallic
60156142	10 Grafittgrå	60156144	20 Mørk grå	60156147	42 Brunrød	60088825	ZinkMagnesium

Trend 475 type D m/rille		GC PRO BT		Vekt: 6,3 kg/m <sup>2</sup>		Pris/m <sup>2</sup> GC PRO BT: 513,00	
Lengdebegrensning: 0,7-10,0 m				0,6 mm stål			
60031346	01 Svart	60894155	22 Mørk rød	60045653	34 Djurgårdsgønn	60031341	45 Sølv metallic
60031336	18 Blyantgrå	60756107	30 Sinkgrå	60106453	42 Brunrød	60756109	60 Sinkgrå
60031348	20 Mørk grå	60649738	33 Irrgrønn				

## Plannja Trend 475 - Stål

**Type A er uten knekt framkant og kan legges både fra høyre mot venstre og venstre mot høyre.**

<b>Trend 475 type A u/rille</b>		HC/ZM	Vekt: 6,3 kg/m <sup>2</sup>		Pris/m <sup>2</sup> HC/ZM:		491,00
Lengdebegrensning: 0,7-10,0 m			0,6 mm stål				
60156117	01 Svart	60156119	15 Mørk sølv met	60156121	22 Mørk rød	60156124	45 Sølv metallic
60156118	10 Grafittgrå	60156120	20 Mørk grå	60156123	42 Brunrød	60088823	ZinkMagnesium

<b>Trend 475 type A u/rille</b>		GC PRO BT	Vekt: 6,3 kg/m <sup>2</sup>		Pris/m <sup>2</sup> GC PRO BT:		513,00
Lengdebegrensning: 0,7-10,0 m			0,6 mm stål				
60031335	01 Svart	60894156	22 Mørk rød	60045633	34 Djurgårdsgønn	60031340	45 Sølv metallic
60031329	18 Blyantgrå	60756102	30 Grå	60106454	42 Brunrød	60756104	60 Sinkgrå
60031345	20 Mørk grå	60649735	33 Irrgrønn				

<b>Trend 475 type A m/rille</b>		HC/ZM	Vekt: 6,3 kg/m <sup>2</sup>		Pris/m <sup>2</sup> HC/ZM:		491,00
Lengdebegrensning: 0,7-10,0 m			0,6 mm stål				
60156125	01 Svart	60156127	15 Mørk sølv met	60156129	22 Mørk rød	60156132	45 Sølv metallic
60156126	10 Grafittgrå	60156128	20 Mørk grå	60156131	42 Brunrød	57301421	ZinkMagnesium

<b>Trend 475 type A m/rille</b>		GC PRO BT	Vekt: 6,3 kg/m <sup>2</sup>		Pris/m <sup>2</sup> GC PRO BT:		513,00
Lengdebegrensning: 0,7-10,0 m			0,6 mm stål				
60031343	01 Svart	60894157	22 Mørk rød	60045638	34 Djurgårdsgønn	60031332	45 Sølv metallic
60031349	18 Blyantgrå	60756103	30 Grå	60106457	42 Brunrød	60756105	60 Sinkgrå
60031352	20 Mørk grå	60649736	33 Irrgrønn				

NOBB-nr	Produkt	Pris	Enhet
26924837	Pristillegg for lengder < 2,0 meter.	44,00	/plate
26924837	Kvantitetstillegg for bestillinger av Trend 475 mindre enn 50m <sup>2</sup> .	2 498,00	/ordre

## Plannja Trend 275 - Stål

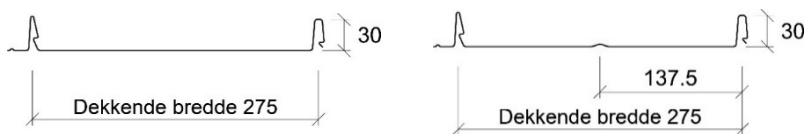

Beregningsmodell: Total lengde x dekkende bredde = fakturerte antall m<sup>2</sup>

<b>Materiale:</b>	Varmforsinket lakkert stålplate	<b>Dekkende bredde:</b>	275 mm
<b>Tykkelse:</b>	0,6 mm	<b>Min. total lpm pr farge:</b>	7 meter
<b>Total bredde:</b>	305 mm		

### Trend skal legges på taktro!

Ved legging på taktro er Trend godkjent lagt med **diffusjonsåpent** undertak ned til 14°. Plannja anbefaler bruk av strukturmatte (side 38) som undertak ved **diffusjonsåpen** løsning.

Mellom 8-14 grader takfall må det være diffusjonstett undertak. Plannja anbefaler bruk av Anticon Coverall (side 38) som undertak ved diffusjonstett løsning.

Skrueforbruk ved legging på taktro:

4,2 x 25 ca 10 stk/m<sup>2</sup>      4,8 x 35 ca 3 stk/m<sup>2</sup>      4,8 x 20 ca 2 stk/m<sup>2</sup>

### Ved legging av Trend på lekt, skal det brukes Trend med rille!

\* maks. lekteavstand = CC300 mm med avrundet 3" lekt. Lekteavstand måles nedkant - nedkant lekt.

\* kan Trend legges på takfall ned til 8°.

\* må sound-control eller dempelist (side 38) alltid brukes for støyreduisering. SoundControl står som tillegg nedenfor.

Skrueforbruk ved legging på lekt:

4,2 x 25 ca 8 stk/m<sup>2</sup>      4,8 x 35 ca 5 stk/m<sup>2</sup>      4,8 x 20 ca 2 stk/m<sup>2</sup>

Trend produseres kun etter bestilte lengder og leveres fra verk i Sverige.

Platetype D forlenges med 3 cm pga takfotbeslaget.

### Type D legges fra høyre mot venstre sett nedenfra.

Alle priser eks mva

<b>Trend 275 type D u/rille</b>		HC/ZM	Vekt: 7,4 kg/m <sup>2</sup>	Pris/m <sup>2</sup> HC/ZM:	598,00
Lengdebegrensning: 0,7-7,0 m			0,6 mm stål		
60156101	01 Svart	60156103	15 Mørk sølv met	60156105	22 Mørk rød
60156102	10 Grafittgrå	60156104	20 Mørk grå	60156107	42 Brunrød
				60156108	45 Sølv metallic
				60145648	ZinkMagnesium

<b>Trend 275 type D u/rille</b>		GC PRO BT	Vekt: 7,4 kg/m <sup>2</sup>	Pris/m <sup>2</sup> GC PRO BT:	618,00
Lengdebegrensning: 0,7-7,0 m			0,6 mm stål		
60031338	01 Svart	60756100	30 Grå	60045640	34 Djurgårdsgønn
60031333	18 Blyantgrå	60756110	33 Irrgrønn	60106458	42 Brunrød
60031342	20 Mørk grå			60031331	45 Sølv metallic
				60756111	60 Sinkgrå

<b>Trend 275 type D m/rille</b>		HC/ZM	Vekt: 7,4 kg/m <sup>2</sup>	Pris/m <sup>2</sup> HC/ZM:	598,00
Lengdebegrensning: 0,7-7,0 m			0,6 mm stål		
60156109	01 Svart	60156111	15 Mørk sølv met	60156113	22 Mørk rød
60156110	10 Grafittgrå	60156112	20 Mørk grå	60156115	42 Brunrød
				60156116	45 Sølv metallic
				60145649	ZinkMagnesium

<b>Trend 275 type D m/rille</b>		GC PRO BT	Vekt: 7,4 kg/m <sup>2</sup>	Pris/m <sup>2</sup> GC PRO BT:	618,00
Lengdebegrensning: 0,7-7,0 m			0,6 mm stål		
60031330	01 Svart	60756101	30 Grå	60045649	34 Djurgårdsgønn
60031344	18 Blyantgrå	60756112	33 Irrgrønn	60106459	42 Brunrød
60031334	20 Mørk grå			60031347	45 Sølv metallic
				60756113	60 Sinkgrå

## Plannja Trend 275 - Stål

**Type A er uten knekt framkant og kan legges både fra høyre mot venstre og venstre mot høyre.**

<b>Trend 275 type A u/rille</b>		HC/ZM		Vekt: 7,4 kg/m <sup>2</sup>		Pris/m <sup>2</sup> HC/ZM: 598,00	
Lengdebegrensning: 0,7-7,0 m				0,6 mm stål			
60156085	01 Svart	60156087	15 Mørk sølv met.	60156089	22 Mørk rød	60156092	45 Sølv metallic
60156086	10 Grafittgrå	60156088	20 Mørk grå	60156091	42 Brunrød	60145646	ZinkMagnesium

<b>Trend 275 type A u/rille</b>		GC PRO BT		Vekt: 7,4 kg/m <sup>2</sup>		Pris/m <sup>2</sup> GC PRO BT: 618,00	
Lengdebegrensning: 0,7-7,0 m				0,6 mm stål			
60031326	01 Svart	60756098	30 Grå	60045646	34 Djurgårdsgrønn	60031322	45 Sølv metallic
60031328	18 Blyantgrå	60756114	33 Irrgrønn	60106460	42 Brunrød	60756115	60 Sinkgrå
60031325	20 Mørk grå						

<b>Trend 275 type A m/rille</b>		HC/ZM		Vekt: 7,4 kg/m <sup>2</sup>		Pris/m <sup>2</sup> HC/ZM: 598,00	
Lengdebegrensning: 0,7-7,0 m				0,6 mm stål			
60156093	01 Svart	60156095	15 Mørk sølv met.	60156097	22 Mørk rød	60156100	45 Sølv metallic
60156094	10 Grafittgrå	60156096	20 Mørk grå	60156099	42 Brunrød	60145647	ZinkMagnesium

<b>Trend 275 type A m/rille</b>		GC PRO BT		Vekt: 7,4 kg/m <sup>2</sup>		Pris/m <sup>2</sup> GC PRO BT: 618,00	
Lengdebegrensning: 0,7-7,0 m				0,6 mm stål			
60031337	01 Svart	60756099	30 Grå	60045645	34 Djurgårdsgrønn	60031327	45 Sølv metallic
60031328	18 Blyantgrå	60756116	33 Irrgrønn	60106461	42 Brunrød	60756117	Sinkgrå
60031325	20 Mørk grå						

NOBB-nr	Produkt	Pris	Enhet
26924837	Pristillegg for lengder < 2,0 meter.	44,00	/plate
26924837	Kvantitetstillegg for bestillinger av Trend 275 mindre enn 50m <sup>2</sup> .	2 498,00	/ordre



Beregningsmodell: Total lengde x dekkende bredde = Fakturerte antall m<sup>2</sup>

Alle priser er eks. mva

<b>Materiale:</b> Varmforsinket lakkert stålplate	<b>Total bredde:</b>	1180 mm
<b>Tykkelse:</b> 0,6 mm	<b>Dekkende bredde:</b>	1110 mm
<b>Vekt:</b> 6,3 kg/m <sup>2</sup>	<b>Minimumskvantitet:</b>	3 stk på plater opptil 3000 mm 5 stk på plater over 3000 mm

Gjelder lengste lengde, per farge og profil

### Modern anbefales lagt på taktro!

Ved legging på taktro er Modern godkjent lagt med **diffusjonsåpent** undertak ned til 14°. Plannja anbefaler bruk av strukturmatte (side 38) som undertak ved **diffusjonsåpen** løsning.

Mellom 10-14 grader takfall må det være diffusjonstett undertak. Plannja anbefaler bruk av Anticon Coverall (side 38) som undertak ved diffusjonstett løsning.

Skrueforbruk ved legging på taktro:

4,8 x 65 ca 8-10 stk/m<sup>2</sup>

4,8 x 35 ca 2 stk/m<sup>2</sup>

4,8 x 20 ca 2 stk/m<sup>2</sup>

### Ved legging av Modern på lekt

\* maks. lektaavstand = CC400 mm med avrundet 3" lekt.

\* kan Modern legges på takfall ned til 10°.

Lektaavstand måles nedkant - nedkant lekt.

Skrueforbruk ved legging på lekt:

4,8 x 35 ca 8-10 stk/m<sup>2</sup>

4,8 x 20 ca 2 stk/m<sup>2</sup>

Modern produseres kun etter bestilte lengder. Modern forlenges med 3 cm i lengde pga takfotbeslaget.

Alle priser er eks. mva

Modern type D				HC	Vekt: 6,3 kg/m <sup>2</sup>	Pris/m <sup>2</sup> HC:		461,00
Lengdebegrensning: 2,0-8,0 m				0,6 mm stål				
60155137	01 Svart	60756218	13 Mosegrønn	60155139	20 Mørk grå	60155144	42 Brunrød	
60155143	10 Grafittgrå	60155138	15 Mørk sølv met	60155140	22 Mørk rød	60155142	45 Sølv metallic	

Modern type D				GC PRO BT	Vekt: 6,3 kg/m <sup>2</sup>	Pris/m <sup>2</sup> GC PRO BT:		476,00
Lengdebegrensning: 2,0-8,0 m				0,6 mm stål				
60073976	01 Svart	60756091	30 Grå	60073979	34 Djurgårdsgønn	60073987	45 Sølv metallic	
60073999	18 Blyantgrå	60756092	33 Irrgrønn	60073993	42 Brunrød	60756093	60 Sinkgrå	
60073978	20 Mørk grå							

## Plannja Panneplate - Stål

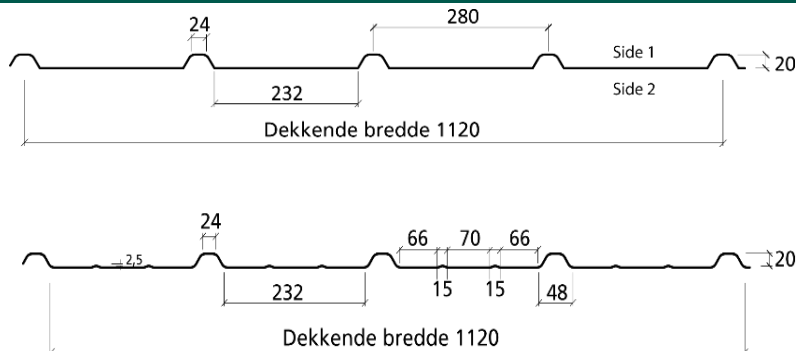
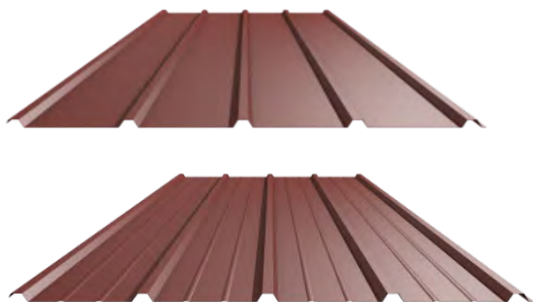

Beregningsmodell: Total lengde x dekkende bredde = fakturerte antall m<sup>2</sup>

<b>Materiale:</b>	Varmforsinket lakkert stålplate	<b>Lekteavstand:</b>	500 mm
<b>Dekkende bredde:</b>	1120 mm	<b>Min. takfall:</b>	10°
<b>Forbruk skruer:</b>	4,8 x 35 ca 8 stk/m <sup>2</sup>		
	4,8 x 20 ca 2 stk/m <sup>2</sup>		

Alle priser eks. mva

Panneplate u/rille		HC/ZM		Vekt: 6,3 kg/m <sup>2</sup>		Pris/m <sup>2</sup> HC: 389,00	
Lengdebegrensning: 1,5-8,0 m				0,6 mm stål		Pris/m <sup>2</sup> ZM: 339,00	
60155158	01 Svart	60155161	15 Mørk sølv met.	60155163	22 Mørk rød	60155166	45 Sølv metallic
60155159	10 Grafittgrå	60155162	20 Mørk grå	60155165	42 Brunrød	60145634	ZinkMagnesium
60155160	13 Mosegrønn						

Panneplate u/rille		GC PRO BT		Vekt: 6,3 kg/m <sup>2</sup>		Pris/m <sup>2</sup> GC PRO BT: 410,00	
Lengdebegrensning: 1,5-8,0 m				0,6 mm stål			
60031270	01 Svart	60756094	30 Grå	60106463	34 Djurgårdsgrønn	60031273	45 Sølv metallic
60031271	18 Blyantgrå	60653301	33 Irrgrønn	60106462	42 Brunrød	60756095	60 Sinkgrå
60031274	20 Mørk grå						

Panneplate m/rille		HC/ZM		Vekt: 6,3 kg/m <sup>2</sup>		Pris/m <sup>2</sup> HC: 389,00	
Lengdebegrensning: 1,5-8,0 m				0,6 mm stål		Pris/m <sup>2</sup> ZM: 339,00	
60155168	01 Svart	60155171	15 Mørk sølv met.	60155173	22 Mørk rød	60155176	45 Sølv metallic
60155169	10 Grafittgrå	60155172	20 Mørk grå	60155175	42 Brunrød	57820102	ZinkMagnesium
60155170	13 Mosegrønn						

Panneplate m/rille		GC PRO BT		Vekt: 6,3 kg/m <sup>2</sup>		Pris/m <sup>2</sup> GC PRO BT: 410,00	
Lengdebegrensning: 1,5-8,0 m				0,6 mm stål			
60031276	01 Svart	60756096	30 Grå	60106469	34 Djurgårdsgrønn	60031269	45 Sølv metallic
60031275	18 Blyantgrå	60653302	33 Irrgrønn	60106468	42 Brunrød	60756097	60 Sinkgrå
60031272	20 Mørk grå						

Plastprofil Panneplate		Minimumskvantitet 5 stk.	
NOBB-nr	Lengdebegrensning	Type	Pris/m <sup>2</sup>
55495300	1,5-8,0 m**	Glassfiberarmert plast	360,00

\*\*Ved kjøp < 50m<sup>2</sup> kommer et oppstartsgebyr på kr 7420,00

NOBB-nr	Produkt	Pris	Enhet
26924837	Pristillegg for lengder < 2,0 meter.	44,00	/plate

**Minimumskvantitet er:** 3 stk på plater opptil 3000 mm og 5 stk på plater over 3000 mm.  
Gjelder lengste lengde, per farge og profil

## Plannja 20-105 - Stål

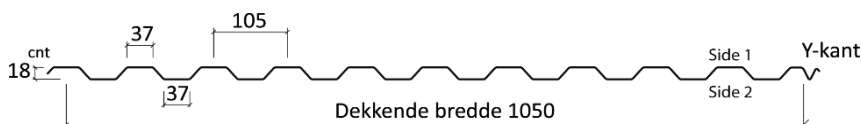
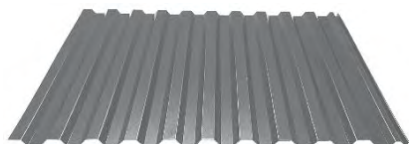

Beregningsmodell: Total lengde x dekkende bredde = fakturerte antall m<sup>2</sup>

<b>Materiale:</b>	Varmforsinket lakkert stålplate	<b>Forbruk skruer:</b>	4,8 x 35 ca 8 stk/m <sup>2</sup>
<b>Total bredde</b>	1100 mm		4,8 x 20 ca 2 stk/m <sup>2</sup>
<b>Dekkende bredde:</b>	1050 mm	<b>Lekteavstand:</b>	Anbefales 500-1000
<b>Min. takfall:</b>	1:10 (5,7°)		

Alle priser er eks. mva

Standardlengder Plannja 20-105 i stål.							
0,5 mm stål				Vekt: 4,6 kg/m <sup>2</sup>			
NOBB-nr	Farge	Lengde	Lakk	Ant/pk	m <sup>2</sup> /pk	Kg/pk	Pris/m <sup>2</sup>
60161378	01 Svart	2,5 m	HC	50	131	632	250,00
60161379	01 Svart	3,0 m	HC	50	157	759	
60161380	01 Svart	3,5 m	HC	50	183	885	
60161381	01 Svart	4,0 m	HC	50	210	1012	
60161382	01 Svart	4,5 m	HC	50	236	1138	
60161383	01 Svart	5,0 m	HC	40	210	1012	
60161384	22 Mørk rød	2,5 m	HC	50	131	632	
60161385	22 Mørk rød	3,0 m	HC	50	157	759	
60161386	22 Mørk rød	3,5 m	HC	50	183	885	
60161387	22 Mørk rød	4,0 m	HC	50	210	1012	
60161388	22 Mørk rød	4,5 m	HC	50	236	1138	
60161389	22 Mørk rød	5,0 m	HC	40	210	1012	
56788533	9005 Svart	2,5 m	Polyester	50	131	632	200,00
56788544	9005 Svart	3,0 m	Polyester	50	157	759	
56788563	9005 Svart	3,5 m	Polyester	50	183	885	
56788552	9005 Svart	4,0 m	Polyester	50	210	1012	
55401496	9005 Svart	4,5 m	Polyester	50	236	1138	
60018429	9005 Svart	5,0 m	Polyester	40	210	1012	

20-105		HC	Vekt: 4,6 kg/m <sup>2</sup>		Pris/m <sup>2</sup> PL01, PL22, PL70:		250,00
Lengdebegrensning: 1,5-10,0 m			0,5 mm stål		Pris/m <sup>2</sup> andre farger:		305,00
60155179	01 Svart	60155181	15 Mørk sølv met	60155183	22 Mørk rød	60155186	45 Sølv met
60155180	10 Grafittgrå	60155182	20 Mørk grå	60155185	42 Brunrød	60155188	70 Hvit
<b>Med antikondensfilt.</b>					Pris/m <sup>2</sup> PL01, PL22, PL70:		348,00
					Pris/m <sup>2</sup> andre farger HC:		403,00
60156009	01 Svart	60156011	15 Mørk sølv met	60155183	22 Mørk rød	60156016	45 Sølv met
60156010	10 Grafittgrå	60156012	20 Mørk grå	60156015	42 Brunrød	60156018	70 Hvit

NOBB-nr	Produkt	Pris	Enhet
26924837	Pristillegg for lengder < 2,0 meter	44,00	/plate
	Pristillegg for perforering. Kun på 20-105 i 0,6 mm tykkelse PL70 hvit HC	66,00	m <sup>2</sup>

**Minimumskvantitet er:** 3 stk på plater opptil 3000 mm og 5 stk på plater over 3000 mm.  
Gjelder lengste lengde, per farge og profil

## Plannja 20-105 - Stål

<b>20-105</b>		HC/ZM	Vekt: 5,5 kg/m <sup>2</sup>	Pris/m <sup>2</sup> PL01, PL22, PL70, ZM:			323,00
Lengdebegrensning: 1,5-10,0 m			0,6 mm stål	Pris/m <sup>2</sup> andre farger HC:			381,00
				Pris/m <sup>2</sup> ZM:			250,00
60155189	01 Svart	60155192	15 Mørk sølv met	60155196	42 Brunrød	60155199	70 Hvit
60155190	10 Grafittgrå	60155193	20 Mørk grå	60155197	45 Sølv metallic	60145632	ZinkMagnesium
60155191	13 Mosegrønn	60155194	22 Mørk rød				

<b>20-105</b>		GC PRO BT	Vekt: 5,5 kg/m <sup>2</sup>	Pris/m <sup>2</sup> :			396,00
Lengdebegrensning: 1,5-10,0 m			0,6 mm stål				
60756219	30 Grå	60756220	60 Sinkgrå				

<b>20-105</b>		Polyester	Vekt: 4,6 kg/m <sup>2</sup>	Pris/m <sup>2</sup> :			187,00
Lengdebegrensning: 1,5-10,0 m			0,5 mm stål				
54497520	9005 Svart	54497482	3009 Mørk Rød	54497546	9010 Hvit	60756931	7043 Mørk grå
60756932	8004 Brunrød						
<b>Med antikondensfilt.</b>						Pris/m <sup>2</sup> : 285,00	
60756929	9005 Svart	60756926	3009 Mørk Rød	60756930	9010 Hvit	60756928	7043 Mørk grå
60756927	8004 Brunrød						

<b>Plastprofil 20-105</b>		Minimumskvantitet 5 stk.	
NOBB-nr	Std-lengder og lengdebegrensning	Type	Pris/m <sup>2</sup>
43739023	2500 mm	Glassfiberarmert plast	370,00
43739038	3000 mm		
60031642	3500 mm		
56433073	1,5-8,0 m**		419,00

**\*\*Ved kjøp < 50m<sup>2</sup> kommer et oppstartsgebyr på kr 7420,00**

NOBB-nr	Produkt	Pris	Enhet
26924837	Pristillegg for lengder < 2,0 meter	44,00	/plate
	Pristillegg for perforering. Kun på 20-105 i 0,6 mm tykkelse PL70 hvit HC	66,00	m <sup>2</sup>

**Minimumskvantitet er:** 3 stk på plater opptil 3000 mm og 5 stk på plater over 3000 mm.  
Gjelder lengste lengde, per farge og profil

## Plannja 45 - Stål

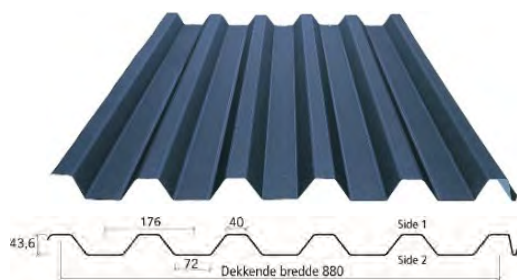

45

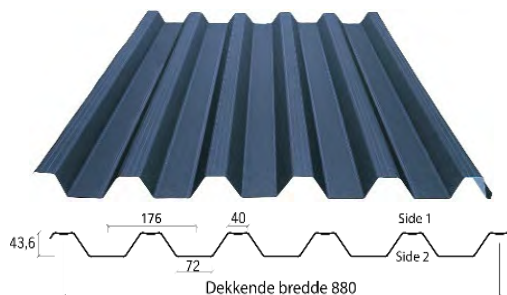

45R

Beregningsmodell: Total lengde x dekkende bredde = fakturerte antall m<sup>2</sup>      Alle priser er eks. mva pr m<sup>2</sup>

**Materiale:** Varmforsinket lakkert stålplate      **Min. takfall:** 1:10 (5,7°)  
**Total bredde:** 945 mm      **Forbruk skruer:** 7 stk/m<sup>2</sup>  
**Dekkende bredde:** 880 mm  
**Lekteavstand:** Se teknisk info på plannja.no

P45/45R      Hard Coat / GreenCoat PRO BT / ZinkMagnesium						
Lengdebegr. 0,5/0,6 mm: 1,5 - 8,0/9,0 m						
NOBB-nr P45	NOBB-nr P45 Rillet	Farge	Lakk	Tykkelse	Kg/m <sup>2</sup>	Pris/m <sup>2</sup>
60164250	60155991	01 Svart	Hard Coat	0,5 mm	5,2	272,00
60164254	60155993	22 Mørk rød				
60155979	60155996	70 Hvit				
60164251	60628236	10 Grafittgrå	Hard Coat	0,5 mm	5,2	307,00
60164252	60628237	15 Mørk sølv met				
60164253	60155992	20 Mørk Grå				
60164256	60155994	42 Brunrød				
60164257	60155995	45 Sølv met				
60155980	60155997	01 Svart				
60155985	60156001	22 Mørk rød				
60155990	60156005	70 Hvit				
60155981	60628240	10 Grafittgrå	Hard Coat	0,6 mm	6,2	354,00
60155982	60155998	13 Mosegrønn				
60155983	60155999	15 Mørk sølv met				
60155984	60156000	20 Mørk Grå				
60155987	60156003	42 Brunrød				
60155988	60156004	45 Sølv met				
60756077	60756079	30 Grå	GreenCoat PRO BT	0,6 mm	6,2	422,00
60756078	60756080	60 Sinkgrå				
60084244	60084245	ZinkMagnesium	ZinkMagnesium	0,6 mm	6,2	291,00

Plastprofil 45      Minimumskvantitet 5 stk.			
NOBB-nr	Lengdebegrensning	Type	Pris/m <sup>2</sup>
55495315	1,5-8,0 m**	Glassfiberarmert plast	426,00

\*\*Ved kjøp < 50m<sup>2</sup> kommer et oppstartsgebyr på kr 7420,00

NOBB-nr	Produkt	Pris	Enhet
26924837	Pristillegg for lengder < 2,0 meter.	44,00	/plate
	Pristillegg for perforering. Kun på P45 i 0,6 mm tykkelse PL70 hvit	66,00	m <sup>2</sup>

**Minimumskvantitet er:** 3 stk på plater opptil 3000 mm og 5 stk på plater over 3000 mm.  
 Gjelder lengste lengde, per farge og profil

## T70-57L-1058 - Stål

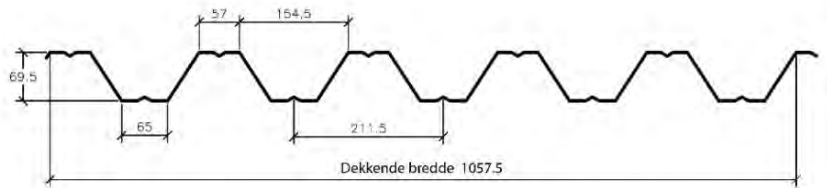

Beregningsmodell: Total lengde x dekkende bredde = fakturerte antall m<sup>2</sup>

**Materiale:** Varmforsinket lakkert stålplate  
**Dekkende bredde:** 1057  
**Min. takfall:** 1:10 (5,7°)

**Lekteavstand:**  
 Se teknisk info på [plannja.no](http://plannja.no)  
 Selvbærende konstruksjon beregnes ikke av Plannja.

Alle priser er eks. mva

T70		Polyester / Galvanisert			
NOBB-nr	Farge	Lengdebegrensning	Tykkelse	Kg/m <sup>2</sup>	Pris/m <sup>2</sup>
60031279	R20 Hvit	0,8 - 12,5 m	0,7 mm	7,79	487,00
60031284	Galvanisert				411,00
60031278	R33 Svart	0,8 - 12,5 m	0,8 mm	8,9	543,00
60031282	Galvanisert				460,00
60031281	R33 Svart	0,8 - 12,5 m	1,00 mm	11,13	655,00
60031285	R20 Hvit				560,00
60031286	Galvanisert				

NOBB-nr	Produkt	Pris	Enhet
26924837	Pristillegg for lengder < 2,0 meter.	44,00	/plate

**Minimumskvantitet er:** 3 stk på plater opptil 3000 mm og 5 stk på plater over 3000 mm.  
 Gjelder lengste lengde, per farge og profil

## T130M-75L-930 - Stål

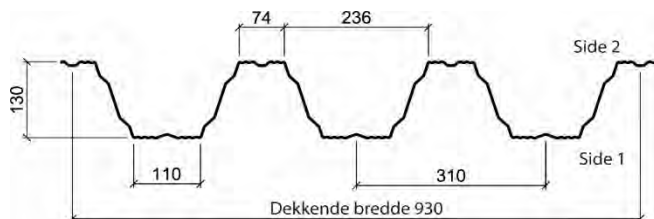
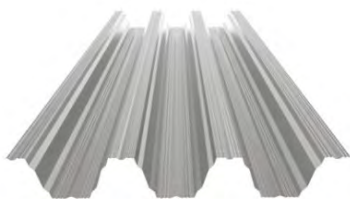

Beregningsmodell: Total lengde x dekkende bredde = fakturerte antall m<sup>2</sup>

**Materiale:** Varmforsinket lakkert stålplate  
**Dekkende bredde:** 930 mm  
**Min. takfall:** 1:10 (5,7°)

**Lekteavstand:**  
 Se teknisk info på [plannja.no](http://plannja.no)  
 Selvbærende konstruksjon beregnes ikke av Plannja.

**OBS: Lakkside 2 er underside.**  
 Minimumskvantiet er 5 stk plater  
 Gjelder lengste lengde, per farge og profil

Alle priser er eks. mva

T130 M med lakk side 2		Polyester Pural / Galvanisert			
Lengdebegrensning:		0,8 - 12,5 m			
NOBB-nr	Farge	Tykkelse	Lakk	Kg/m <sup>2</sup>	Pris/m <sup>2</sup>
55505777	Galvanisert	0,7 mm	Galvanisert	8,9	445,00
55505781	R20 Hvit		Polyester Pural		532,00
55505796	Galvanisert	0,8 mm	Galvanisert	10,1	502,00
55505800	R33 Svart		Polyester Pural		593,00
55505815	Galvanisert	1,00 mm	Galvanisert	11,4	559,00
55505826	Galvanisert		Galvanisert		616,00
55505845	R33 Svart		Polyester Pural		720,00
55505834	R20 Hvit	1,20 mm	Galvanisert	12,7	735,00
55505853	Galvanisert				
55505864	R33 Svart				
55505872	Galvanisert	1,50 mm	Galvanisert	18,9	897,00

T130 M med lakk side 1		Polyester Pural			
Lengdebegrensning:		0,8 - 12,5 m			
NOBB-nr	Farge	Tykkelse	Lakk	Kg/m <sup>2</sup>	Pris/m <sup>2</sup>
55505883	R20 Hvit	0,7 mm	Polyester Pural	8,9	532,00
55505898	R33 Svart	0,8 mm	Polyester Pural	10,1	593,00
55505936	R33 Svart	1,0 mm	Polyester Pural	12,7	720,00
55505902	R20 Hvit				
55505921	R33 Svart	1,2 mm	Polyester Pural	15,2	853,00

NOBB-nr	Produkt	Pris	Enhet
Modulnr 42233937*	Antikondensmasse T130M tykkelser 0,7 - 1,2 mm, alle farger 0,8 - 12,5 m. Benyttes ved hellengdes plater. Spesifiser hellengdes plate i bestilling.	150,00	m <sup>2</sup>
26924837	Pristillegg for lengder < 2,0 meter.	44,00	/plate

\*For oversikt over nobb-nr med antikondensmasse, søk opp modulnummer i søkefeltet på [nobb.no](http://nobb.no).

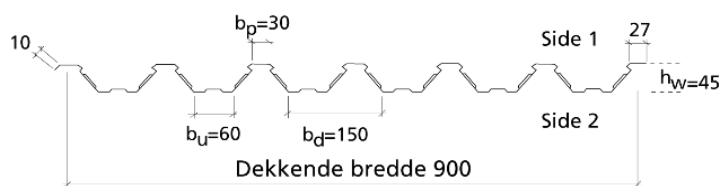
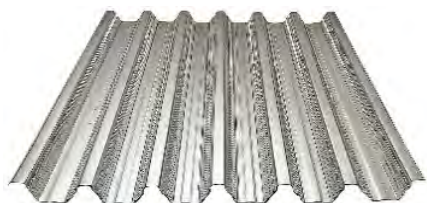

Beregningsmodell: Total lengde x dekkende bredde = fakturerte antall m<sup>2</sup>

Alle priser eks. mva

**Materiale:** Varmforsinket lakkert stålplate  
**Dekkende bredde:** 900 mm

**Plannja Combideck (CD45)** er en armeringsplate som sammen med plasstøpt betong danner en samvirkende konstruksjon. I støpefasen er armeringsplaten arbeidsplattform og støpeform. Når betongen er herdet, utgjør CD45 ofte all nødvendig underkantsarmeing i bjelkelag som spenner opptil ca 7-8 meter.

CD45 gir mindrematerialforbruk, større frihet i planleggingen og sparer tid.

Combideck 45		Standardlengder 4500 mm - 6500 mm:			Lagerført Fabrikk. Plukkes kun i hele pakker.		
NOBB-nr	Farge	Tykkelse	Lengde	Ant/pk	m <sup>2</sup> /pk	Kg/m <sup>2</sup>	Pris/m <sup>2</sup>
50230672	Galvanisert	0,85 mm	4500	10	40,5	8,9	521,00
50235273			6500	5	29,2	8,9	

Konfigurert CD45		Ca 3 ukers leveringstid			
NOBB-nr	Farge	Tykkelse	Lengde-begrensning	Kg/m <sup>2</sup>	Pris/m <sup>2</sup>
51997377	Galvanisert	0,85 mm	1,6-10,0 m	8,9	521,00

Tilbehør CD45						
NOBB-nr	Behandling	Produkt	Tykkelse mm	Lengde mm	Pris	Enhet
60133224	Galvanisert	325502 200 Avslutning med stagånd. Høyde 200mm.	1,25	2500	309,00	lm
55521302		325502V Avslutn. med stagbånd. Høyde maks 250 mm.	1,25	2500	309,00	lm
55521862		325520 L-Profil	0,72	2500	70,00	lm
55522214		325535 Tilslutningsprofil			154,00	lm
51892782	FZ	312024 Skruer 5,5 x 19 borrende. 250 stk/pk	-	-	308,00	pk
51997400	x	34CD45 1 Tettebånd under CD45. 102 stk/kartong	-	900	48,00	st
55520057		34CD45 2 Tettebånd over CD 45. 72 stk/kartong			59,00	st

NOBB-nr	Produkt	Pris	Enhet
26924837	Pristillegg for lengder < 2,0 meter.	44,00	/plate

**Minimumskvantitet er:** 3 stk på plater opptil 3000 mm og 5 stk på plater over 3000 mm.  
 Gjelder lengste lengde, per farge og profil

## Sinus 18 - Stål

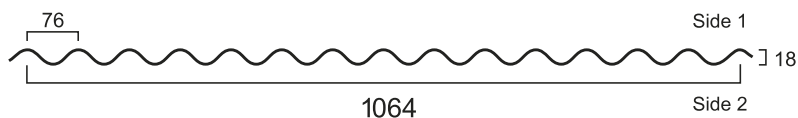
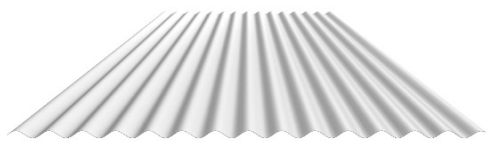

Beregningsmodell: Total lengde x dekkende bredde = fakturerte antall m<sup>2</sup>

<b>Materiale:</b>	Varmforsinket lakkert stålplate	<b>Min. takfall:</b>	10°
<b>Dekkende bredde:</b>	1064 mm	<b>Forbruk skruer:</b>	4,8 x 35 ca 8 stk/m <sup>2</sup>
<b>Lekteavstand:</b>	500-1000 mm		4,8 x 20 ca 2 stk/m <sup>2</sup>

Alle priser eks. mva

<b>Sinus 18</b>		HC	Vekt: 4,7 kg/m <sup>2</sup>	Pris/m <sup>2</sup> PL01, PL22, PL70: 340,00			
Lengdebegrensning: 1,5-8,0 m			0,5 mm stål	Pris/m <sup>2</sup> andre farger HC: 382,00			
60156054	01 Svart	60156056	15 Mørk sølv met.	60156058	22 Mørk rød	60156061	45 Sølv metallic
60156055	10 Grafittgrå	60156057	20 Mørk grå	60156060	42 Brunrød	60156063	70 Hvit

<b>Sinus 18</b>		HC/ZM	Vekt: 5,7 kg/m <sup>2</sup>	Pris/m <sup>2</sup> PL01, PL22, PL70: 406,00			
Lengdebegrensning: 1,5-8,0 m			0,6 mm stål	Pris/m <sup>2</sup> andre farger HC: 450,00			
				Pris/m <sup>2</sup> ZM: 359,00			
60156065	01 Svart	60156068	15 Mørk sølv met.	60156071	45 Sølv metallic	60145644	ZinkMagnesium
60156067	13 Mosegrønn	60156069	20 Mørk grå	60156073	70 Hvit		

<b>Sinus 18</b>		GC PRO BT	Vekt: 5,7 kg/m <sup>2</sup>	Pris/m <sup>2</sup> : 468,00			
Lengdebegrensning: 1,5-8,0 m			0,6 mm stål				
60756083	20 Mørk grå	60756084	34 Djurgårdsgrønn	60756085	45 Sølv metallic	60756082	60 Sinkgrå
60756081	30 Grå						

<b>Sinus 18</b>		Polyester	Vekt: 4,7 kg/m <sup>2</sup>	Pris/m <sup>2</sup> : 271,00			
Lengdebegrensning: 1,5-8,0 m			0,5 mm stål				
55309081	9005 Svart	55309077	3009 Mørk rød	55309096	9010 Hvit	60756952	7043 Mørk grå
60756953	8004 Brunrød						

<b>Plastprofil Sinus 18</b>		Minimumskvantitet 5 stk.	
NOBB-nr	Standardlengde	Type	Pris/m <sup>2</sup>
51928660	2600 mm	Plastprofil. Ikke fiberarmert	338,00

NOBB-nr	Produkt	Pris	Enhet
26924837	Pristillegg for lengder < 2,0 meter.	44,00	/plate
	Pristillegg for perforering. Kun på Sinus 18 i 0,6 mm tykkelse i PL70 hvit HC.	66,00	m <sup>2</sup>

**Minimumskvantitet er:** 3 stk på plater opptil 3000 mm og 5 stk på plater over 3000 mm.  
Gjelder lengste lengde, per farge og profil

## Sinus 38 - Stål

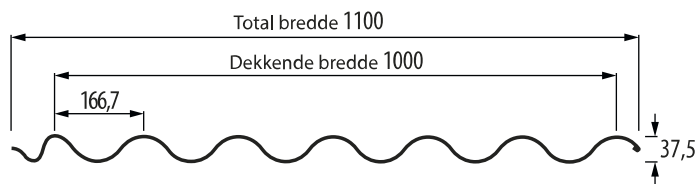
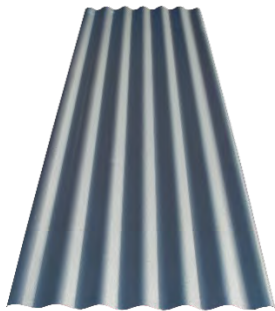

Beregningsmodell: Total lengde x dekkende bredde = fakturerte antall m<sup>2</sup>

<b>Materiale:</b>	Varmforsinket lakkert stålplate	<b>Min. takfall:</b>	10°
<b>Dekkende bredde:</b>	1000 mm	<b>Forbruk skruer:</b>	4,8 x 35 ca 8 stk/m <sup>2</sup>
<b>Lekteavstand:</b>	500-1000 mm		4,8 x 20 ca 2 stk/m <sup>2</sup>
Alle priser eks. mva			

<b>Sinus 38</b>		GC PRO BT	Vekt: 4,8 kg/m <sup>2</sup>	Pris/m <sup>2</sup> PL01, PL90:		528,00	
Lengdebegrensning: 2,0-8,0 m			0,6 mm stål	Pris/m <sup>2</sup> andre farger GC:		554,00	
60756118	01 Svart	60756121	20 Mørk grå	60756123	33 Irrgrønn	60756125	45 Sølv metallic
60756119	10 Grafittgrå	60756122	30 Grå	60756124	42 Brunrød	60756126	90 Varmhvit
60756120	18 Blyantgrå						

## Sinus 51 - Stål

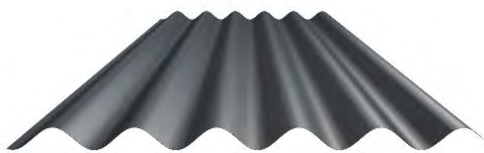

Beregningsmodell: Total lengde x dekkende bredde = fakturerte antall m<sup>2</sup>

<b>Materiale:</b>	Varmforsinket lakkert stålplate	<b>Lekteavstand:</b>	500-1000 mm
<b>Dekkende bredde:</b>	885 mm	<b>Min. takfall:</b>	10°
<b>Forbruk skruer:</b>	4,8 x 35 ca 8 stk/m <sup>2</sup>		
	4,8 x 20 ca 2 stk/m <sup>2</sup>		
Alle priser eks. mva			

<b>Sinus 51</b>		HC	Vekt: 6,8 kg/m <sup>2</sup>	Pris/m <sup>2</sup> PL01, PL22, PL70:		472,00	
Lengdebegrensning: 1,5-8,0 m			0,6 mm stål	Pris/m <sup>2</sup> andre farger HC:		518,00	
				Pris/m <sup>2</sup> ZM:		422,00	
60156074	01 Svart	60156077	15 Mørk sølv met.	60156081	42 Brunrød	60156084	70 Hvit
60156075	10 Grafittgrå	60156078	20 Mørk grå	60156082	45 Sølv metallic	60145645	ZinkMagnesium
60156076	13 Mosegrønn	60156079	22 Mørk rød				

<b>Sinus 51</b>		GC PRO BT	Vekt: 6,8 kg/m <sup>2</sup>	Pris/m <sup>2</sup> :		569,00	
Lengdebegrensning: 1,5-8,0 m			0,6 mm stål				
60756087	20 Mørk grå	60756088	34 Djurgårdsgrønn	60756089	45 Sølv metallic	60756090	60 Sinkgrå
60756086	30 Grå						

Plastprofil Sinus 51			
Minimumskvantitet 5 stk.			
NOBB-nr	Standardlengde	Type	Pris/m <sup>2</sup>
55495512	2600 mm	Plastprofil. Ikke fiberarmert	408,00

NOBB-nr	Produkt	Pris	Enhet
26924837	Pristillegg for lengder < 2,0 meter.	44,00	/plate
	Pristillegg for perforering. Kun på Sinus 51 i 0,6 mm tykkelse i PL70 hvit HC.	66,00	m <sup>2</sup>

**Minimumskvantitet er:** 3 stk på plater opptil 3000 mm og 5 stk på plater over 3000 mm.  
Gjelder lengste lengde, per farge og profil

## Plannja 19R - Stål

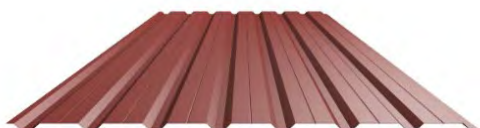

Beregningsmodell: Total lengde x dekkende bredde = fakturerte antall m<sup>2</sup>

**Materiale:** Varmforsinket lakkert stålplate  
**Dekkende bredde:** 1104 mm

**Lekteavstand:** 500-1000 mm  
**Forbruk skruer:** 7 stk/m<sup>2</sup>

### Lakk/farge side 1

Alle priser eks. mva

<b>Plannja 19R</b>		HC	0,5 mm stål	Pris/m <sup>2</sup> PL01, PL22, PL70: 285,00			
Lengdebegr.: 1,5-8,0 m			Vekt: 4,4 kg/m <sup>2</sup>	Pris/m <sup>2</sup> andre farger HC: 324,00			
60155786	01 Svart	60155788	15 Mørk sølv met	60164249	22 Mørk rød	60155792	45 Sølv metallic
60155787	10 Grafittgrå	60155789	20 Mørk grå	60155791	42 Brunrød	60155794	70 Hvit

<b>Plannja 19R</b>		Polyester	0,5 mm stål	Pris/m <sup>2</sup> : 216,00			
Lengdebegr.: 1,5-8,0 m			Vekt: 4,4 kg/m <sup>2</sup>				
55480335	9005 Svart	55308835	3009 Mørk rød	60756923	8004 Brunrød	55480346	9010 Hvit
60756922	7043 Mørk grå						

### Lakk/farge side 2

<b>Plannja 19R</b>		HC	0,5 mm stål	Pris/m <sup>2</sup> PL01, PL22, PL70: 285,00			
Lengdebegr.: 1,5-8,0 m			Vekt: 4,4 kg/m <sup>2</sup>	Pris/m <sup>2</sup> andre farger HC: 324,00			
60155776	01 Svart	60155778	15 Mørk sølv met	60155780	22 Mørk rød	60155783	45 Sølv metallic
60155777	10 Grafittgrå	60155779	20 Mørk grå	60155782	42 Brunrød	60155785	70 Hvit

<b>Plannja 19R</b>		Polyester	0,5 mm stål	Pris/m <sup>2</sup> : 216,00			
Lengdebegr.: 1,5-8,0 m			Vekt: 4,4 kg/m <sup>2</sup>				
55480373	9005 Svart	55480354	3009 Mørk rød	60756925	8004 Brunrød	55480384	9010 Hvit
60756924	7043 Mørk grå						

<b>Plastprofil 19R</b>		Minimumskvantitet 5 stk.	
NOBB-nr	Standardlengde	Type	Pris/m <sup>2</sup>
60021488	2600 mm	Plastprofil. Ikke fiberarmert	355,00

NOBB-nr	Produkt	Pris	Enhet
26924837	Pristillegg for lengder < 2,0 meter.	44,00	/plate

**Minimumskvantitet er:** 3 stk på plater opptil 3000 mm og 5 stk på plater over 3000 mm.  
 Gjelder lengste lengde, per farge og profil

## Plannja 35 - Stål

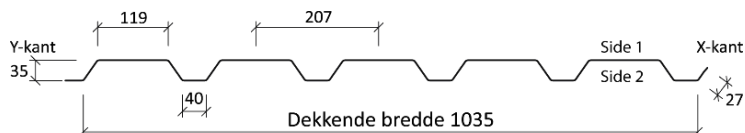

Beregningsmodell: Total lengde x dekkende bredde = fakturerte antall m<sup>2</sup>

**Materiale:** Varmforsinket lakkert stålplate      **Anbefalt lektaavstand:** 500-1000 mm  
**Dekkende bredde:** 1035 mm      **Forbruk skruer:** 6 stk/m<sup>2</sup>  
**Vekt:** 4,2-5,1 kg/m<sup>2</sup>

### Lakk/farge side 1

Alle priser eks. mva

<b>Plannja 35</b>	HC	0,5 mm stål	Pris/m <sup>2</sup> PL01, PL22, PL70:	300,00			
Lengdebegr.: 1,5-8,0 m		Vekt: 4,2 kg/m <sup>2</sup>	Pris/m <sup>2</sup> andre farger HC:	339,00			
60155943	01 Svart	60155945	15 Mørk sølv met	60155947	22 Mørk rød	60155950	45 Sølv metallic
60155944	10 Grafittgrå	60155946	20 Mørk grå	60155949	42 Brunrød	60155952	70 Hvit

<b>Plannja 35</b>	HC/ZM	0,6 mm stål	Pris/m <sup>2</sup> PL01, PL22, PL70:	385,00			
Lengdebegr.: 1,5-8,0 m		Vekt: 5,1 kg/m <sup>2</sup>	Pris/m <sup>2</sup> andre farger HC:	427,00			
			Pris/m <sup>2</sup> ZM:	320,00			
60155964	01 Svart	60155967	15 Mørk sølv met	60155971	42 Brunrød	60155974	70 Hvit
60155965	10 Grafittgrå	60155968	20 Mørk grå	60155972	45 Sølv metallic	56728280	ZinkMagnesium
60155966	13 Mosegrønn	60155969	22 Mørk rød				

<b>Plannja 35</b>	GC PRO BT	0,6 mm stål	Pris/m <sup>2</sup> :	444,00
Lengdebegr.: 1,5-8,0 m		Vekt: 5,1 kg/m <sup>2</sup>		
60756075	30 Grå	60756076	60 Sinkgrå	

<b>Plannja 35</b>	Polyester	0,5 mm stål	Pris/m <sup>2</sup> :	237,00			
Lengdebegr.: 1,5-8,0 m		Vekt: 4,2 kg/m <sup>2</sup>					
55309058	9005 Svart	55309043	3009 Mørk Rød	60756948	8004 Brunrød	55309062	9010 Hvit
60756946	7043 Mørk grå						

### Lakk/farge side 2

<b>Plannja 35</b>	HC	0,5 mm stål	Pris/m <sup>2</sup> PL01, PL22, PL70:	300,00			
Lengdebegr.: 1,5-8,0 m		Vekt: 4,2 kg/m <sup>2</sup>	Pris/m <sup>2</sup> andre farger HC:	339,00			
60155933	01 Svart	60155935	15 Mørk sølv met	60155937	22 Mørk rød	60155940	45 Sølv metallic
60155934	10 Grafittgrå	60155936	20 Mørk grå	60155939	42 Brunrød	60155942	70 Hvit

<b>Plannja 35</b>	HC/ZM	0,6 mm stål	Pris/m <sup>2</sup> PL01, PL22, PL70:	385,00			
Lengdebegr.: 1,5-8,0 m		Vekt: 5,1 kg/m <sup>2</sup>	Pris/m <sup>2</sup> andre farger HC:	427,00			
			Pris/m <sup>2</sup> ZM:	320,00			
60155953	01 Svart	60155956	15 Mørk sølv met	60155960	42 Brunrød	60155963	70 Hvit
60155954	10 Grafittgrå	60155957	20 Mørk grå	60155961	45 Sølv metallic	56728280	ZinkMagnesium
60155955	13 Mosegrønn	60155958	22 Mørk rød				

<b>Plannja 35</b>	GC PRO BT	0,6 mm stål	Pris/m <sup>2</sup> :	444,00
Lengdebegr.: 1,5-8,0 m		Vekt: 5,1 kg/m <sup>2</sup>		
60805730	30 Grå	60805731	60 Sinkgrå	

<b>Plannja 35</b>	Polyester	0,5 mm stål	Pris/m <sup>2</sup> :	237,00			
Lengdebegr.: 1,5-8,0 m		Vekt: 4,2 kg/m <sup>2</sup>					
55480944	9005 Svart	55480933	3009 Mørk Rød	60756949	8004 Brunrød	55480952	9010 Hvit
60756947	7043 Mørk grå						





<b>Plastprofil 35</b>	Minimumskvantitet 5 stk.		
NOBB-nr	Standardlengde	Type	Pris/m <sup>2</sup>
60021476	2600 mm	Plastprofil. Ikke fiberarmert	338,00

NOBB-nr	Produkt	Pris	Enhet
26924837	Pristillegg for lengder < 2,0 meter.	44,00	/plate
	Pristillegg for perforering. Plannja 35 i 0,6 mm tykkelse i PL70 hvit.	66,00	m <sup>2</sup>

**Minimumskvantitet er:** 3 stk på plater opptil 3000 mm og 5 stk på plater over 3000 mm.

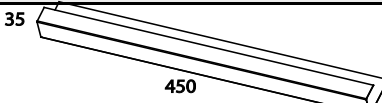
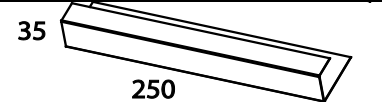
Gjelder lengste lengde, per farge og profil

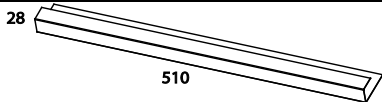
## Beslag - Plannja Stålprofiler

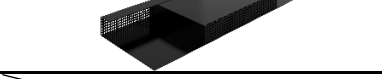
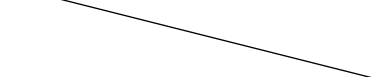
Tilbehør til Modern og Trend.					
NOBB-nr	Art.nr og prod.beskrivels	Størrelse	Forbruk	Pris/stk	
49577386	326648 Mønestøtte Trend 475	L=450mm	1 stk/plate	70,00	
49577375	326649 Mønestøtte Trend 275	L=250mm	1 stk/plate	49,00	
56663532	326648 H Ventilert mønestøtte Trend 475	L=450mm	1 stk/plate	95,00	
57936900	326649 H Ventilert mønestøtte Trend 275	L=250mm	1 stk/plate	71,00	
49577394	326650 Mønestøtte Modern	L= 510mm	2 stk/plate	71,00	
51071258	326651 Skjøtebeslag Trend 475	L=400mm	1 stk/plate	73,00	
51071262	326652 Skjøtebeslag Trend 275	L=200mm	1 stk/plate	70,00	
60758978	326654 Luftebeslag Trend 475	470x33x200mm	Se forklaring nedenfor*	701,00	
60808205	343616 Festeplate 25pk - Trend		Langs gavl hver 60 cm	216,00	

\* På pulttak annenhvert felt mellom takstoler, og på saltak annenhvert sikk sakk på hver taksid.

## Beslag - Plannja Stålprofiler

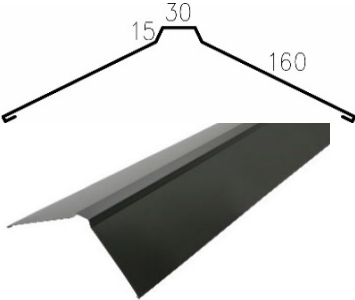
326633 Mønebeslag L=2000 mn 5 stk/pk						Pris/stk 509,00
Mønebeslag til Plannja Trend, Modern, Panneplate, 20-105, Sinus 18/51, P45, P70 og T130M.						
Hard Coat 25				Hard Coat 50		
30850341	01 Svart	44462263	30 Grå	55553502	33 Irrgrønn	
44462233	10 Grafittgrå	44599497	42 Brunrød			
44599478	13 Mosegrønn	44599501	45 Sølv metallic			
44462252	15 Mørk sølv met					
44599482	20 Mørk grå	44599463	70 Hvit			
30850358	22 Mørk rød	55551894	71 Mørk blå	56789600	ZinkMagnesium	

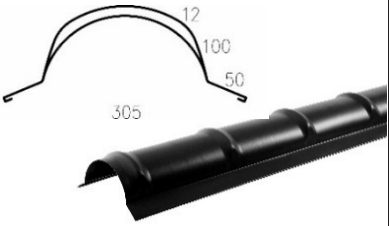
327217 Mønepanne L=1800 mn 5 stk/pk						Pris/stk: 630,00
Mønepanne vanligvis brukt til Royal, Regent og Regal. Kan også brukes til andre profiler.						
Hard Coat 50				GreenCoat Pro BT		
30850721	01 Svart	50702816	22 Mørk rød	55550634	01 Svart	
40282980	20 Mørk grå	30863856	42 Brunrød	55550997	42 Brunrød	

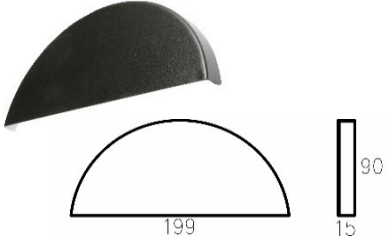
327212 Endelukk, møne						5 stk/pk	Pris/stk: 132,00
Endelukk til mønepanne 327217.							
Hard Coat 50				GreenCoat Pro BT			
30850812	01 Svart	50702820	22 Mørk rød	55584544	01 Svart		
40282998	20 Mørk grå	30850838	42 Brunrød	55584552	42 Brunrød		

### Tettebånd til Plannjas stål- og aluminiumsprofiler

NOBB-nr.	Artikkelnr.	Passer til plate	Lengde mm	Antall/kartong	Pris/stk
43739500	34UNI45	Universal 45x30. Passer alle profiler m/ maks høyde 45 mm.	2000	40	67,00
49019161	34ROYAL 2	Royal, over	1000	76	47,00
49019138	34ROYAL 1	Royal, under	1000	96	47,00
49019123	34REGENT 2	Regent, over	1100	112	47,00
49019104	34REGENT 1	Regent, under	1100	144	47,00
55854865	34PANN S	Panneplate, over	1120	114	46,00
55854873	34PANN L	Panneplate, under	1120	200	27,00
55855005	3420-105 8	20-105 (pris for 1 pk/8 stk)	1050	200	120,00
48780722	342075 1	20-75	900	170	28,00
55854884	34S18	Sinus 18	1060	200	28,00
55854892	34S51	Sinus 51	885	96	40,00
55854918	3419 S	19, over	1104	108	47,00
55854903	3419 L	19, under	1104	200	30,00
55854922	3435 S	35, stor kloss	1035	72	58,00
55854937	3435 L	35, liten kloss	1035	114	50,00
55854941	3445 2	45, stor kloss	880	72	59,00
55854956	3445 1	45, liten kloss	880	102	48,00
60046506	34T70 2	T70, over	846		56,00
60046507	34T70 1	T70, under	846		46,00
55520057	34CD45 2	CD45, over	900	72	59,00
51997400	34CD45 1	CD45, under	900	102	48,00
60021413	34130 2	T130M, over	930		116,00
60021415	34130 1	T130M, under	930		83,00
27785161	342662 1	Grad og valm, 50x40 mm	2000	30	65,00
60004987	342630 1	Selvklebende bånd, 10x3 mm	100 lm/stk	1	1014,00
60023530	342692N	Lektepapp 83x0,35 mm	30 lm/stk	1	317,00

### Tettebånd, Plannja profiler | Illustrasjoner

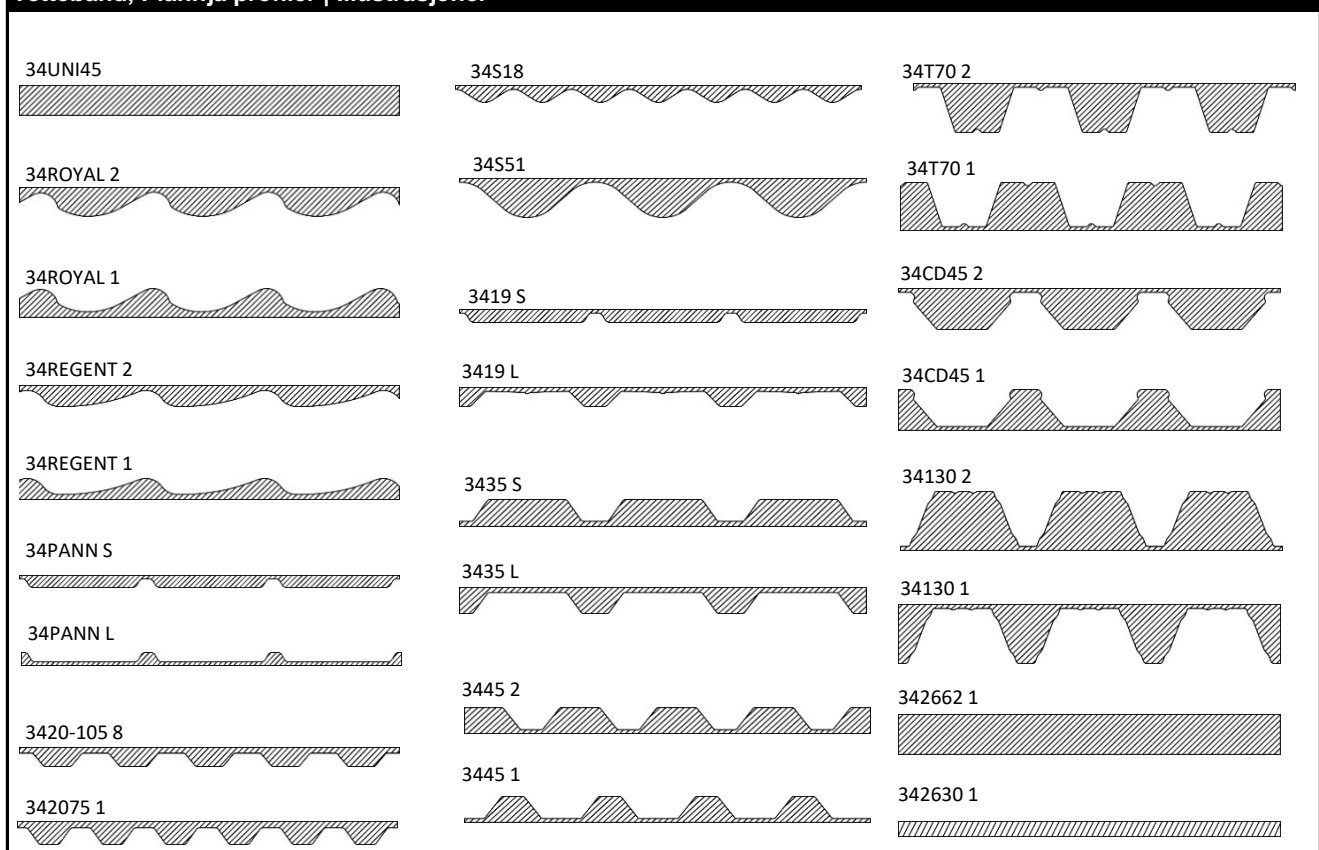

## Plannja Infinity - Gjenvunnet stål

### Plannja Infinity

Nå gjør vi det enklere for beslutningstakere og huseiere å redusere bygningers miljøpåvirkning. Produkter produsert med Plannja Infinity har et betydelig redusert karbonavtrykk takket være råvarer med lavt klimaavtrykk og egen energieffektiv produksjon. Takene våre holder samme høye kvalitet som alltid og er fullstendig resirkulerbare - om og om igjen. Stålet i Plannja Infinity er SSAB Zero<sup>®</sup>, basert på resirkulert stålskrap, med det biobaserte belegget GreenCoat Pro BT som inneholder svensk rapsolje.

Men Plannja Infinity er mer enn bare råvarer. Lanseringen av Plannja Infinity er en del av Plannjas overgripende klimamål, der vi allerede har redusert vårt eget klimaavtrykk med 86% sammenlignet med 2019-tall. Vi har allerede altså kommet langt. Når vi produserer produkter, vi gjør det med 100 % fossilfri energi, vi reduserer avfallsmengdene og plastbruk.

Bærekraft er et valg og en investering i en bedre fremtid. Ta et valg som fremtidige generasjoner kan være stolte av.

## Plannja Trend 475

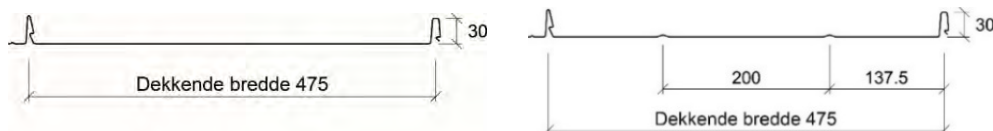

**Materiale:** Varmforsinket lakkert stålplate **Total bredde:** 505 mm  
**Tykkelse:** 0,6 mm **Dekkende bredde:** 475 mm  
**Min. total lpm pr farge:** 7 meter

GreenCoat Pro BT			GreenCoat Glossy Pro BT		
NOBB-nr	Type	Farge	NOBB-nr	Type	Farge
60650151	Type D	01 Svart	60808196	Type D	45 Sølv metallic
60808195	Type D m/rille		60808197	Type D m/rille	
60808198	Type A		60808199	Type A	
60808200	Type A m/rille		60808201	Type A m/rille	

## Plannja Trend 275

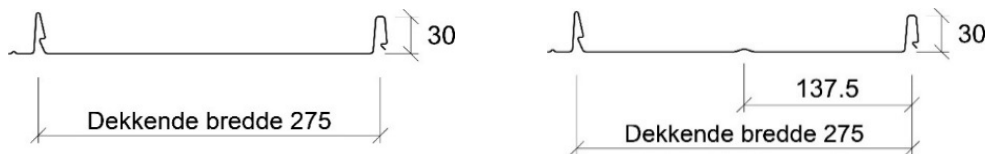

**Materiale:** Varmforsinket lakkert stålplate **Total bredde:** 505 mm  
**Tykkelse:** 0,6 mm **Dekkende bredde:** 475 mm  
**Min. total lpm pr farge:** 7 meter

GreenCoat Pro BT			GreenCoat Glossy Pro BT		
NOBB-nr	Type	Farge	NOBB-nr	Type	Farge
60808191	Type D	01 Svart	60808192	Type D	45 Sølv metallic
60808193	Type D m/rille		60808194	Type D m/rille	
60808187	Type A		60808188	Type A	
60808189	Type A m/rille		60808190	Type A m/rille	

Trend produseres kun etter bestilte lengder og leveres fra verk i Sverige.  
 Platetype D forlenges med 3 cm pga takfotbeslaget.

## Plannja Modern

## Plannja Infinity - Gjenvunnet stål



**Materiale:** Varmforsinket lakkert stålplate  
**Tykkelse:** 0,6 mm  
**Vekt:** 6,3 kg/m<sup>2</sup>

**Total bredde:** 1180 mm  
**Dekkende bredde:** 1110 mm 500 mm  
**Minimumskvantitet:** 3 stk på plater opptil 3000 mm 10°  
 5 stk på plater over 3000 mm

<b>Profiler</b>			GC/GCG	Vekt: 6,3 kg/m <sup>2</sup>	Pris/m <sup>2</sup> : 476,00
Lengdebegrensning: 2,0-8,0 m				0,6 mm stål	
<b>GreenCoat Pro BT</b>			<b>GreenCoat Glossy Pro BT</b>		
<b>NOBB-nr</b>	<b>Type</b>	<b>Farge</b>	<b>NOBB-nr</b>	<b>Type</b>	<b>Farge</b>
60808185	Type D	01 Svart	60808186	Type D	45 Sølv metallic

Modern produseres kun etter bestilte lengder og leveres fra verk i Sverige.

Platetype D forlenges med 3 cm pga takfotbeslaget.

## Plannja Panneplate

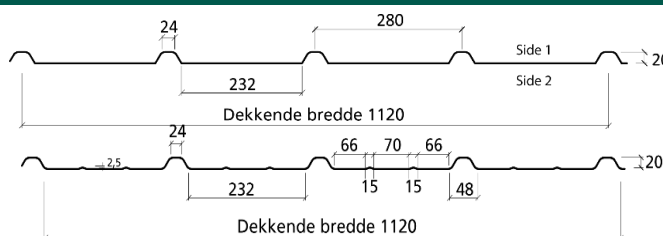

**Materiale:** Varmforsinket lakkert stålplate  
**Dekkende bredde:** 1120 mm  
**Forbruk skruer:** 4,8 x 35 ca 8 stk/m<sup>2</sup>  
 4,8 x 20 ca 2 stk/m<sup>2</sup>  
**Minimumskvantitet:** 3 stk på plater opptil 3000 mm  
 5 stk på plater over 3000 mm

**Lekteavstand:** 500 mm  
**Min. takfall:** 10°

<b>Profiler</b>			GC/GCG	Vekt: 6,3 kg/m <sup>2</sup>	Pris/m <sup>2</sup> : 410,00
Lengdebegrensning: 1,5-8,0 m				0,6 mm stål	
<b>GreenCoat Pro BT</b>			<b>GreenCoat Glossy Pro BT</b>		
<b>NOBB-nr</b>	<b>Type</b>	<b>Farge</b>	<b>NOBB-nr</b>	<b>Type</b>	<b>Farge</b>
60808181	Uten rille	01 Svart	60808182	Uten rille	45 Sølv metallic
60808183	Med rille		60808184	Med rille	

## Plannja 20-105

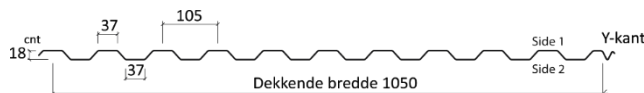
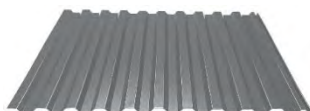

**Materiale:** Varmforsinket lakkert stålplate  
**Total bredde:** 1100 mm  
**Dekkende bredde:** 1050 mm  
**Min. takfall:** 1:10 (5,7°)  
**Minimumskvantitet:** 3 stk på plater opptil 3000 mm  
 5 stk på plater over 3000 mm

**Forbruk skruer:** 4,8 x 35 ca 8 stk/m<sup>2</sup>  
 4,8 x 20 ca 2 stk/m<sup>2</sup>  
**Lekteavstand:** Anbefales 500-1000

<b>Profiler</b>			GC/GCG	Vekt: 6,3 kg/m <sup>2</sup>	Pris/m <sup>2</sup> : 396,00
Lengdebegrensning: 0,7-7,0 m				0,6 mm stål	
<b>GreenCoat Pro BT</b>			<b>GreenCoat Glossy Pro BT</b>		
<b>NOBB-nr</b>	<b>Type</b>	<b>Farge</b>	<b>NOBB-nr</b>	<b>Type</b>	<b>Farge</b>
60808179	20-105	01 Svart	60808180	20-105	45 Sølv metallic

## Plannja Sinus 18

## Plannja Infinity - Gjenvunnet stål

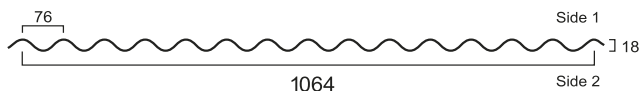

**Materiale:** Varmforsinket lakkert stålplate  
**Dekkende bredde:** 1064 mm  
**Lekteavstand:** 500-1000 mm  
**Minimumskvantitet:** 3 stk på plater opptil 3000 mm  
 5 stk på plater over 3000 mm

**Min. takfall:** 10°  
**Forbruk skruer:** 4,8 x 35 ca 8 stk/m<sup>2</sup>  
 4,8 x 20 ca 2 stk/m<sup>2</sup>

<b>Profil</b>			GC/GCG	Vekt: 6,3 kg/m <sup>2</sup>	Pris/m <sup>2</sup> : 468,00
Lengdebegrensning: 1,5-8,0 m				0,6 mm stål	
<b>GreenCoat Pro BT</b>			<b>GreenCoat Glossy Pro BT</b>		
<b>NOBB-nr</b>	<b>Type</b>	<b>Farge</b>	<b>NOBB-nr</b>	<b>Type</b>	<b>Farge</b>
60650147	Sinus 18	01 Svart	60650148	Sinus 18	45 Sølv metallic

## Plannja Sinus 51



**Materiale:** Varmforsinket lakkert stålplate  
**Total bredde:** 1100 mm  
**Dekkende bredde:** 1050 mm  
**Min. takfall:** 1:10 (5,7°)  
**Minimumskvantitet:** 3 stk på plater opptil 3000 mm  
 5 stk på plater over 3000 mm

**Forbruk skruer:** 4,8 x 35 ca 8 stk/m<sup>2</sup>  
 4,8 x 20 ca 2 stk/m<sup>2</sup>  
**Lekteavstand:** Anbefales 500-1000

<b>Profil</b>			GC/GCG	Vekt: 6,3 kg/m <sup>2</sup>	Pris/m <sup>2</sup> : 569,00
Lengdebegrensning: 0,7-7,0 m				0,6 mm stål	
<b>GreenCoat Pro BT</b>			<b>GreenCoat Glossy Pro BT</b>		
<b>NOBB-nr</b>	<b>Type</b>	<b>Farge</b>	<b>NOBB-nr</b>	<b>Type</b>	<b>Farge</b>
60650149	Sinus 51	01 Svart	60650150	Sinus 51	45 Sølv metallic

Beslag til Trend 475/Trend 275/Modern				GC/GCG		
Artikkelnr.	Type	GreenCoat Pro BT		GreenCoat Glossy Pro BT		Pris
326703I	Takfotbeslag 8-14°	60650157	01 Svart	60866932	45 Sølv metallic	191,00/m
326704I	Takfotbeslag 15-23°	60650158	01 Svart	60866933	45 Sølv metallic	191,00/m
326705I	Takfotbeslag 24-35°	60650159	01 Svart	60866934	45 Sølv metallic	191,00/m
326706I	Takfotbeslag 36-45°	60650160	01 Svart	60866935	45 Sølv metallic	191,00/m
326707I	Takfotbeslag 46-63°	60650161	01 Svart	60866936	45 Sølv metallic	191,00/m
326039I	Gavelbeslag	60650152	01 Svart	60866922	45 Sølv metallic	144,00/m
3221803 I	Gavlavslutning venstre	60650163	01 Svart	60866920	45 Sølv metallic	209,00/stk
3221804 I	Gavlavslutning høyre	60650164	01 Svart	60866921	45 Sølv metallic	209,00/stk
326639I	Mønebeslag A:200	60801620	01 Svart	60866927	45 Sølv metallic	196,00/m
3260393I	Toppgavelbeslag	60894142	01 Svart	60894143	45 Sølv metallic	144,00/stk
326238I	Pulttaksbeslag 8-20°	60650154	01 Svart	60866924	45 Sølv metallic	171,00/m
326238VI	Pulttaksbeslag variabelt	60650155	01 Svart	60866925	45 Sølv metallic	171,00/m
326852I	Vinkelrenne	60650162	01 Svart	60866937	45 Sølv metallic	513,00/m
326219I	Tak-veggbeslag	60650153	01 Svart	60866923	45 Sølv metallic	183,00/m
326671VI	Tak-veggbeslag variabelt	60894144	01 Svart	60894145	45 Sølv metallic	221,00/m

Beslag til Panneplate/20-105/Sinus 18/Sinus 51				GC/GCG		
Artikkelnr.	Type	GreenCoat Pro BT		GreenCoat Glossy Pro BT		Pris
326602I	Takfotbeslag	60894148	01 Svart	60894149	45 Sølv metallic	125,00/m
326624I	Gavelbeslag	60867331	01 Svart	60867332	45 Sølv metallic	144,00/m
326633I	Mønebeslag A:160	60650156	01 Svart	60866926	45 Sølv metallic	171,00/m
326238I	Pulttaksbeslag 8-20°	60650154	01 Svart	60866924	45 Sølv metallic	171,00/m
326238VI	Pulttaksbeslag variabelt	60650155	01 Svart	60866925	45 Sølv metallic	171,00/m
3271653I	Vinkelrenne for lekt	60866938	01 Svart	60866939	45 Sølv metallic	438,00/m
326850I	Vinkelrenne for taktro	60894146	01 Svart	60894147	45 Sølv metallic	384,00/m
326661I	Tak-veggbeslag	60866928	01 Svart	60866929	45 Sølv metallic	183,00/stk
326671VI	Tak-veggbeslag variabelt	60894144	01 Svart	60894145	45 Sølv metallic	221,00/m

## Planplater STD

Planplater		GC/GCG		Pris/m <sup>2</sup> : 310,00	
GreenCoat Pro BT - 01 Svart			GreenCoat Glossy Pro BT - 45 Sølv metallic		
60650145	Uten folie		60650146	Uten folie	

C-profil

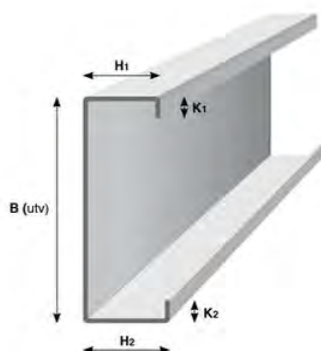

Z-profil

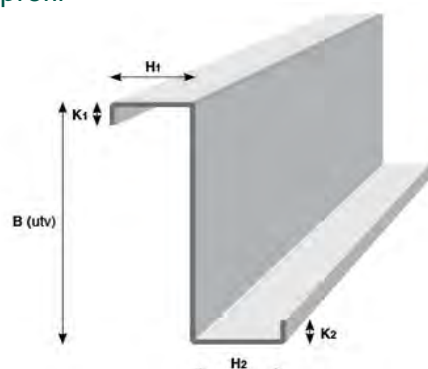

C-profil						
NOBB-nr.	Artikkelnr.	Høyde	Tykkelse	Lengdebegrensning	Vekt kg/lm	Pris/lm
	41C100	100 mm	1,00 mm	1,6-12,5 m	1,7	118,00
			1,20 mm		2,1	132,00
			1,50 mm		2,5	150,00
	41C120	120 mm	1,00 mm	1,6-15,0 m	1,8	125,00
			1,20 mm		2,3	141,00
			1,50 mm		2,8	133,00
	41C150	150 mm	2,00 mm	1,6-15,0 m	3,7	197,00
			1,00 mm		2,1	135,00
			1,20 mm		2,6	153,00
	41C200	200 mm	1,50 mm	1,6-15,0 m	3,1	175,00
			2,00 mm		4,2	217,00
			2,50 mm		4,4	215,00
	41C250	250 mm	1,50 mm	1,6-15,0 m	4,4	215,00
			2,00 mm		5,9	277,00
			2,50 mm		7,4	351,00
	41C300	300 mm	2,00 mm	1,6-15,0 m	6,7	318,00
			2,50 mm		8,4	390,00
			2,50 mm		8,4	374,00
			2,50 mm		10,4	461,00

Z-profil						
NOBB-nr.	Artikkelnr.	Høyde	Tykkelse	Lengdebegrensning	Vekt kg/lm	Pris/lm
	41Z100	100 mm	1,00 mm	1,6 - 12,5 m	1,7	118,00
			1,20 mm		2,1	132,00
			1,50 mm		2,5	141,00
	41Z120	120 mm	1,00 mm	1,6 - 15,0 m	1,8	125,00
			1,20 mm		2,3	125,00
			1,50 mm		2,8	141,00
	41Z150	150 mm	2,00 mm	1,6 - 15,0 m	3,7	197,00
			1,00 mm		2,1	135,00
			1,20 mm		2,6	145,00
	41Z200	200 mm	1,50 mm	1,6 - 14,5 m	3,1	165,00
			2,00 mm		4,2	217,00
			2,50 mm		4,4	215,00
	41Z250	250 mm	1,50 mm	1,6 - 15,0 m	4,4	215,00
			2,00 mm		5,9	277,00
			2,50 mm		7,4	351,00
	41Z300	300 mm	2,00 mm	1,6 - 15,0 m	6,7	318,00
			2,50 mm		8,4	390,00
			2,50 mm		8,4	374,00
			2,50 mm		10,4	444,00

## Plannja Royal - Aluminium

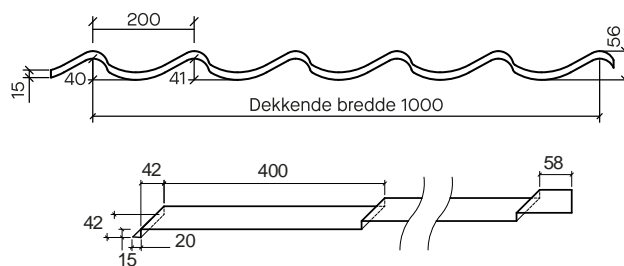

Beregningsmodell: Total lengde x dekkende bredde = fakturerte antall m<sup>2</sup>

Alle priser er eks. mva

**Materiale:** Aluminium  
**Tykkelse:** 0,6 mm  
**Vekt kg/m<sup>2</sup>:** 2,1 kg/m<sup>2</sup>  
**Total bredde:** 1090 mm  
**Dekkende bredde:** 1000 mm

**Min. takfall:** 1:4 (14°)  
**Lengdeoverlapp ved plateskjøt** 100 mm

**Forbruk skruer:** 5,5 x 35 ca 8 stk/m<sup>2</sup>  
 5,5 x 20 ca 2 stk/m<sup>2</sup>

### Royal legges på lekt.

Lekteavstand mellom 1. og 2. lekt: 375 mm  
 Lekteavstand mellom øvrige lekter: 400 mm

Anbefalt dimensjon lekter 36x48 mm.  
 Lekteavstand måles nedkant - nedkant lekt.

Lektepapp anbefales pga lyd.

Standardlengder av Royal i Plannja HC25 aluminium. Antall plater pr pall; 50 stk							
NOBB-nr.	Farge	Moduler	Lengde	Dekkende lengde	m <sup>2</sup> /pk	kg/pk	Pris /m <sup>2</sup>
60627011	01 Svart	3	1300	1200	65	149	373,00
60627012	01 Svart	5	2100	2000	105	240	
60627013	01 Svart	7	2900	2800	145	332	
60627014	42 Brunrød	3	1300	1200	65	149	
60627015	42 Brunrød	5	2100	2000	105	240	
60627016	42 Brunrød	7	2900	2800	145	332	

Konfigurerte Royal-plater 0,6 mm alu HC25			
Lengdebegrensning: 0,5-7,0 m			
NOBB-nr.	Farge	Kg/m <sup>2</sup>	Pris/m <sup>2</sup>
60627017	01 Svart	2,1	373,00
60627018	42 Brunrød		

### Minimumskvantitet er:

3 stk på plater opptil 3000 mm

5 stk på plater over 3000 mm

Gjelder lengste lengde, per farge og profil

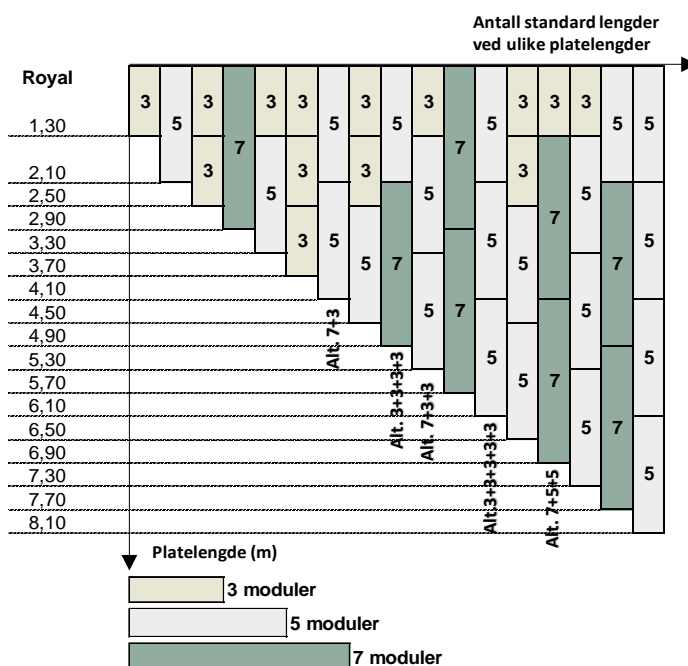

## Plannja Regent - Aluminium

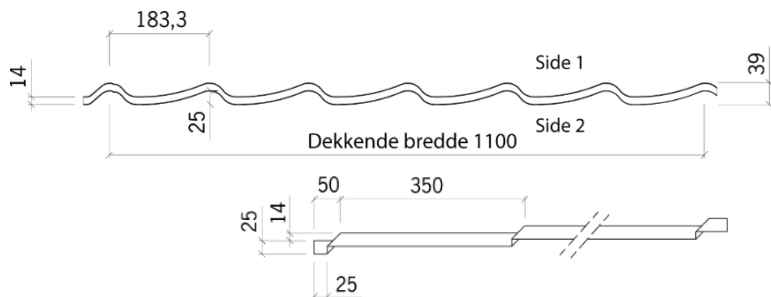

Beregningsmodell: Total lengde x dekkende bredde = fakturerte antall m<sup>2</sup>

Alle priser er eks. mva

**Materiale:** Aluminium  
**Tykkelse:** 0,6 mm  
**Vekt kg/m<sup>2</sup>:** 1,9 kg/m<sup>2</sup>  
**Total bredde:** 1171 mm  
**Dekkende bredde:** 1100 mm

**Min. takfall:** 1:4 (14°)  
**Lengdeoverlapp ved plateskjøt:** 100 mm

**Forbruk skruer:** 5,5 x 35 ca 8 stk/m<sup>2</sup>  
 5,5 x 20 ca 2 stk/m<sup>2</sup>

### Regent legges på lekt.

Lekteavstand mellom 1. og 2. lekt: 325 mm  
 Lekteavstand mellom øvrige lekter: 350 mm

Dimensjon lekter: Anbefalt 36 x 48 mm  
 Dimensjon sløyfer: Anbefalt 36 x 48 mm

Lekteavstand måles nedkant - nedkant lekt.

**Lektepapp anbefales pga lyd.**

Standardlengder Plannja Regent i Plannja HC25 aluminium. Antall plater pr pall: 50 stk							
NOBB-nr.	Farge	Moduler	Lengde	Dekkende lengde	m <sup>2</sup> /pk	kg/pk	Pris/m <sup>2</sup>
40240715	01 Svart	3	1150	1050	63,5	128	326,00
40240749	01 Svart	5	1850	1750	102	206	
40240756	01 Svart	7	2550	2450	140,5	314	
40240764	42 Brunrød	3	1150	1050	63,5	128	
40240772	42 Brunrød	5	1850	1750	102	206	
40240780	42 Brunrød	7	2550	2450	140,5	314	

Konfigurerte Regent-plater 0,6 mm alu HC 25			
Lengdebegrensning: 0,45-6,0 m			
NOBB-nr.	Farge	Kg/m <sup>2</sup>	Pris/m <sup>2</sup>
51898726	01 Svart	1,9	326,00
51898715	42 Brunrød		

### Minimumskvantitet er:

3 stk på plater opptil 3000 mm

5 stk på plater over 3000 mm

Gjelder lengste lengde, per farge og profil

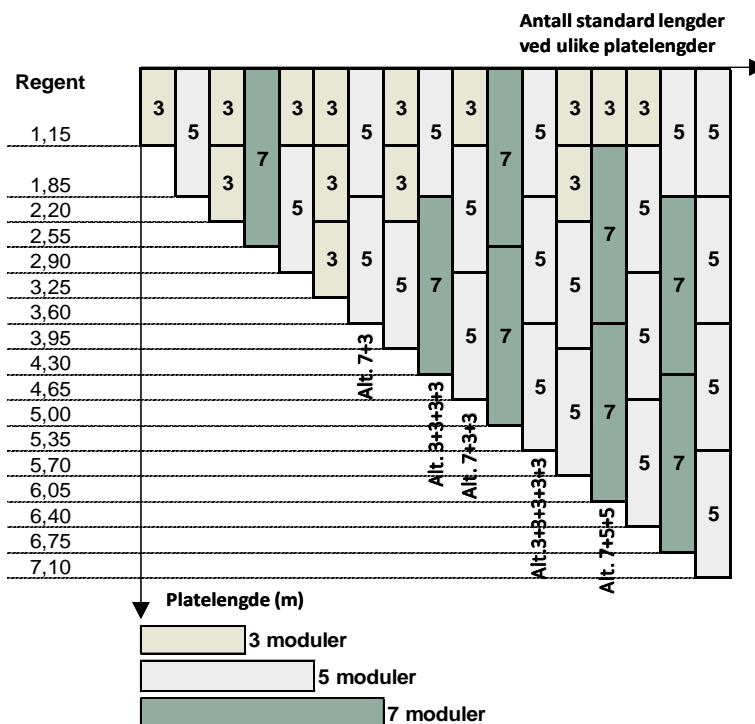

## Plannja Trend 475 - Aluminium

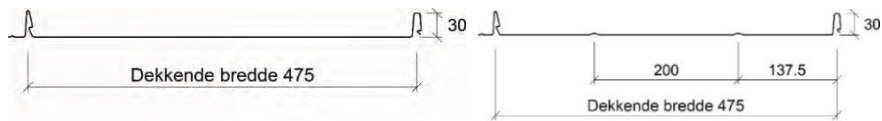

Beregningsmodell: Total lengde x dekkende bredde = fakturerte antall m<sup>2</sup>

<b>Materiale:</b>	Aluminium	<b>Dekkende bredde:</b>	475 mm
<b>Tykkelse:</b>	0,7 mm	<b>Min. total lpm pr farge:</b>	7 meter
<b>Total bredde:</b>	505 mm		

### Trend Aluminium skal legges på taktro (som understøtte)

Ved legging av Trend Aluminium skal platene legges på taktro/underpanel. Som vannavledende underlag brukes/anbefales følgende typer:

Diffusjonsåpen løsning:	BauderTop Strukturmatte (side 38)
Diffusjonstett løsning:	Anticon Coverall (side 38)

Skrueforbruk ved legging på taktro:

4,2 x 25 RF 8-10 stk/m <sup>2</sup>	5,5 x 35 ca 4 stk/m <sup>2</sup>	5,5 x 20 ca 2 stk/m <sup>2</sup>
-------------------------------------	----------------------------------	----------------------------------

Trend produseres kun etter bestilte lengder og leveres fra verk i Sverige. Platetype D forlenges med 3 cm pga takfotbeslaget.

### Type D legges fra høyre mot venstre sett nedenfra.

Alle priser eks mva

<b>Trend 475 type D u/rille</b>		HC25	Vekt: 2,3 kg/m <sup>2</sup>		Pris/m <sup>2</sup> HC25:		602,00
Lengdebegrensning: 0,7-7,0 m		0,7 mm aluminium					
57817302	01 Svart	57817321	20 Mørk grå	57817336	22 Mørk rød	57817340	45 Sølv metallic
57817317	15 Mørk sølv met						

<b>Trend 475 type D m/rille</b>		HC25	Vekt: 2,3 kg/m <sup>2</sup>		Pris/m <sup>2</sup> HC25:		602,00
Lengdebegrensning: 0,7-7,0 m		0,7 mm aluminium					
57817423	01 Svart	57817442	20 Mørk grå	57817457	22 Mørk rød	57817461	45 Sølv metallic
57817438	15 Mørk sølv met						

### Type A er uten knekt framkant og kan legges både fra høyre mot venstre og venstre mot høyre.

<b>Trend 475 type A u/rille</b>		HC25	Vekt: 2,3 kg/m <sup>2</sup>		Pris/m <sup>2</sup> HC25:		602,00
Lengdebegrensning: 0,7-6,0 m		0,7 mm aluminium					
57817094	01 Svart	57817113	20 Mørk grå	57817124	22 Mørk rød	57817132	45 Sølv metallic
57817105	15 Mørk sølv met						

<b>Trend 475 type A m/rille</b>		HC25	Vekt: 2,3 kg/m <sup>2</sup>		Pris/m <sup>2</sup> HC25:		602,00
Lengdebegrensning: 0,7-6,0 m		0,7 mm aluminium					
57817200	01 Svart	57817215	20 Mørk grå	57817226	22 Mørk rød	57817234	45 Sølv metallic
57817533	15 Mørk sølv met						

NOBB-nr	Produkt	Pris	Enhet
26924837	Pristillegg for lengder < 2,0 meter.	44,00	/plate
26924837	Kvantitetstillegg for bestillinger av Trend 475 mindre enn 50m <sup>2</sup> .	2498,00	/ordre

## Plannja Panneplate - Aluminium

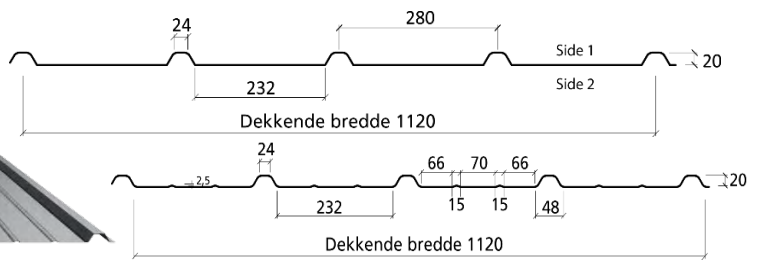
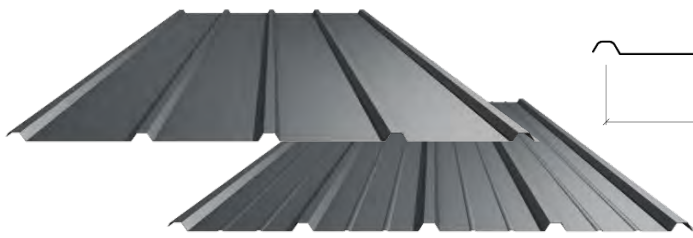

Beregningsmodell: Total lengde x dekkende bredde = fakturerte antall m<sup>2</sup>

Alle priser eks. mva

<b>Materiale:</b>	Aluminium	<b>Lengdeoverlapp v/ plateskjøt:</b>	200 mm
<b>Dekkende bredde:</b>	1120 mm	<b>Forbruk skruer:</b>	5,5 x 35 ca 8 stk/m <sup>2</sup>
<b>Min. takfall:</b>	10°		5,5 x 20 ca 2 stk/m <sup>2</sup>

Lekteavstand måles nedkant - nedkant lekt.

**Lektepapp anbefales pga lyd.**

Lekteavstand:	500 mm
Dimensjon lekter:	Anbefalt 36 x 48 mm

<b>Konfigurert Panneplate u/rille</b>				HC25	Vekt: 2,3 kg/m <sup>2</sup>	Pris/m <sup>2</sup> HC25:	459,00
Lengdebegrensning: 1,5-8,0 m					0,7 mm aluminium	Pris/m <sup>2</sup> ubehandlet:	369,00
44583677	01 Svart	44583613	15 Mørk sølv met.	60106738	22 Mørk rød	44583643	60 Sinkgrå
44583605	13 Mosegrønn	44583624	20 Mørk grå	44583632	45 Sølv metallic	55524352	Ubehandlet

<b>Konfigurert Panneplate m/rille</b>				HC25	Vekt: 2,3 kg/m <sup>2</sup>	Pris/m <sup>2</sup> HC25:	459,00
Lengdebegrensning: 1,5-8,0 m					0,7 mm aluminium	Pris/m <sup>2</sup> ubehandlet:	369,00
50478725	01 Svart	50478744	15 Mørk sølv met.	60106739	22 Mørk rød	50478778	60 Sinkgrå
50478733	13 Mosegrønn	50478752	20 Mørk grå	50478763	45 Sølv metallic	55524344	Ubehandlet

<b>Plastprofil Panneplate</b>				Minimumskvantitet 5 stk.			
NOBB-nr	Lengdebegrensning	Type		Pris/m <sup>2</sup>			
55495300	1,5-8,0 m**	Glassfiberarmert plast		360,00			

\*\*Ved kjøp < 50m<sup>2</sup> kommer et oppstartsgebyr på kr 7420,00

NOBB-nr	Produkt	Pris	Enhet
26924837	Pristillegg for lengder < 2,0 meter.	44,00	/plate

**Minimumskvantitet er:** 3 stk på plater opptil 3000 mm og 5 stk på plater over 3000 mm.  
Gjelder lengste lengde, per farge og profil

## Plannja 20-75 - Aluminium

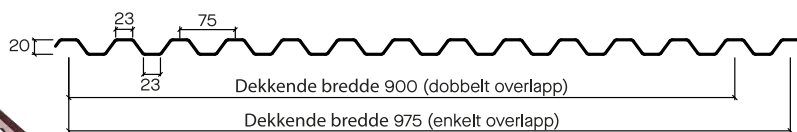
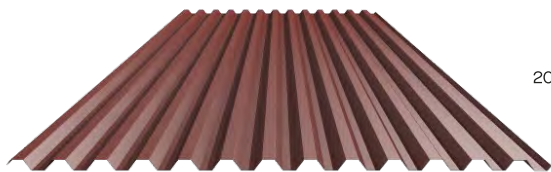

Beregningsmodell: Total lengde x dekkende bredde = fakturerte antall m<sup>2</sup>

Alle priser eks mva

<b>Materiale:</b>	Aluminium	<b>Lengdeoverlapp ved plateskjøt:</b>	200 mm
<b>Tykkelse:</b>	0,5 mm	<b>Min. takfall, forenklet undertak:</b>	5,7°
<b>Vekt kg/m<sup>2</sup>:</b>	1,8 kg		
<b>Total bredde:</b>	1050 mm	<b>Forbruk skruer:</b>	5,5 x 35 ca 8 stk/m <sup>2</sup>
<b>Dekkende bredde:</b>	900 mm / 975 mm		5,5 x 20 ca 2 stk/m <sup>2</sup>

**Plannja anbefaler dobbel overlapp og alle tilbud gjort av oss er med utgangspunkt i dette.**

### Plannja 20-75 legges på lekt.

Lekteavstand avhengig av stedets snølast = 500mm anbefales generelt

Lekteavstand måles nedkant - nedkant lekt.

**Lektepapp anbefales pga lyd.**

Standardlengder Plannja 20-75 i Plannja HC25, 0,5 mm aluminium.						
NOBB-nr	Farge	Lengde	Ant/pk	m <sup>2</sup> /pk	Kg/pk	Pris/m <sup>2</sup>
30851000	01 Svart	2,5 m	50	113	219	297,00
30851448	01 Svart	3,0 m	50	135	263	
30851455	01 Svart	3,5 m	50	158	307	
30851463	01 Svart	4,0 m	50	180	351	
30851471	01 Svart	4,5 m	50	203	395	
30851489	01 Svart	5,0 m	50	225	439	

Konfigurert 20-75		HC25	Pris/m <sup>2</sup> PL01, PL22, PL70:	297,00			
Lengdebegrensning: 1,5-10,0 m		Vekt: 1,8 kg/m <sup>2</sup>	Pris/m <sup>2</sup> andre farger HC25:	319,00			
		0,5 mm aluminium	Pris/m <sup>2</sup> ubehandlet:	241,00			
44583446	01 Svart	44583541	70 Hvit	44583522	20 Mørk grå	55523334	Ubehandlet
46545554	22 Mørk rød	44583537	13 Mosegrønn	44583518	42 Brunrød		

Plastprofil 20-75		Minimumskvantitet 5 stk.	
NOBB-nr	Std-lengder og	Type	Pris/m <sup>2</sup>
60031648	3000 mm	Glassfiberarmert plast	370,00
55519800	1,5-8,0 m**		407,00

\*\*Ved kjøp < 50m<sup>2</sup> kommer et oppstartsgebyr på kr 7420,00

NOBB-nr	Produkt	Pris	Enhet
26924837	Pristillegg for lengder < 2,0 meter	44,00	/plate

**Minimumskvantitet er:** 3 stk på plater opptil 3000 mm og 5 stk på plater over 3000 mm. Gjelder lengste lengde, per farge og profil

## Plannja 20-105 - Aluminium

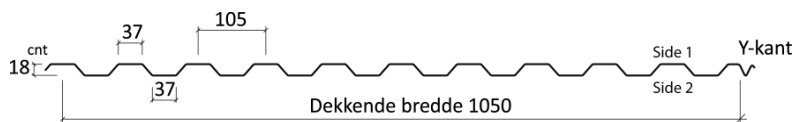

Beregningsmodell: Total lengde x dekkende bredde = fakturerte antall m<sup>2</sup>

Alle priser eks mva

**Materiale:** Aluminium  
**Total bredde:** 1100 mm  
**Dekkende bredde:** 1050 mm

**Lengdeoverlapp ved plateskjøt:** 200 mm  
**Min. takfall ved tett undertak:** 5,7°

**Forbruk skruer:** 5,5 x 35 ca 8 stk/m<sup>2</sup>  
 5,5 x 20 ca 2 stk/m<sup>2</sup>

### Plannja 20-105 legges på lekt.

Lekteavstand måles nedkant - nedkant lekt.

**Lektepapp anbefales pga lyd.**

Lekteavstand: 500 mm  
 Dimensjon lekter: Anbefalt 36 x 48 mm

<b>Konfigurert 20-105</b>	HC25	Vekt: 2,2 kg/m <sup>2</sup>	Pris/m <sup>2</sup> PL01, PL22, PL70:	371,00			
Lengdebegrensning: 1,5-10,0 m		0,7 mm aluminium	Pris/m <sup>2</sup> andre farger HC25:	395,00			
			Pris ubehandlet:	314,00			
55523402	01 Svart	55523417	13 Mosegrønn	55523436	20 Mørk grå	55523466	60 Sinkgrå
55523440	22 Mørk rød	55523421	15 Mørk sølv met	55523455	45 Sølv met	60031636	Ubehandlet
55523474	70 Hvit						

Plastprofil 20-105		Minimumskvantitet 5 stk.	
NOBB-nr	Std-lengder og	Type	Pris/m <sup>2</sup>
43739023	2500 mm	Glassfiberarmert plast	370,00
43739038	3000 mm		
60031642	3500 mm		419,00
56433073	1,5-8,0 m**		

\*\*Ved kjøp < 50m<sup>2</sup> kommer et oppstartsgebyr på kr 7420,00

NOBB-nr	Produkt	Pris	Enhet
26924837	Pristillegg for lengder < 2,0 meter	44,00	/plate

**Minimumskvantitet er:** 3 stk på plater opptil 3000 mm og 5 stk på plater over 3000 mm.

Gjelder lengste lengde, per farge og profil

## Sinus 18/38 - Aluminium

Beregningsmodell: Total lengde x dekkende bredde = fakturerte antall m<sup>2</sup>

Alle priser eks. mva

**Materiale:** Aluminium  
**Lekteavstand:** 500-1000 mm  
**Min. takfall:** 1:10 (5,7gr)

**Forbruk skruer:** 5,5 x 35 ca 8 stk/m<sup>2</sup>  
 5,5 x 20 ca 2 stk/m<sup>2</sup>

### Plannja Sinus legges på lekt.

Lekteavstand varierer med tykkelse: ca 500mm er fornuftig  
 Dimensjon lekter: Anbefalt 36 x 48 mm

Lekteavstand måles nedkant - nedkant lekt.  
**Lektepapp anbefales pga lyd.**

### Plannja Sinus 18 - Aluminium

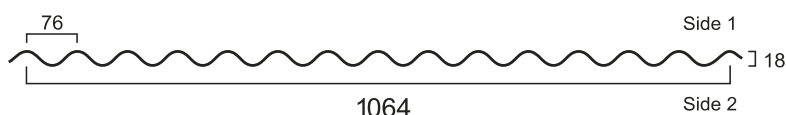

**Materiale:** Aluminium **Dekkende bredde:** 1064 mm

<b>Konfigurert Sinus 18</b>		HC25	Vekt: 2,0 kg/m <sup>2</sup>	Pris/m <sup>2</sup> PL01, PL22, PL70:	452,00
Lengdebegrensning: 1,5-8,0 m			0,7 mm aluminium	Pris/m <sup>2</sup> andre farger HC25:	474,00
				Pris/m <sup>2</sup> ubehandlet:	366,00
50204344	01 Svart	50204401	13 Mosegrønn	50204378	20 Mørk grå
5528964	22 Mørk rød	50204363	15 Mørk sølv met	50204397	45 Sølv metallic
55314681	70 Hvit				60 Sinkgrå
					Ubehandlet

<b>Konfigurert Sinus 18</b>		HC25	Vekt: 3,0 kg/m <sup>2</sup>	Pris/m <sup>2</sup> PL01:	571,00
Lengdebegrensning: 1,5-8,0 m			1,0 mm aluminium	Pris/m <sup>2</sup> andre farger HC25:	593,00
5528983	01 Svart	5528972	20 Mørk grå	5528998	45 Sølv metallic

Plastprofil Sinus		Minimumskvantitet 5 stk.		
NOBB-nr	Profil	Standardlengde	Type	Pris/m <sup>2</sup>
51928660	Sinus 18	2600 mm	Plastprofil. Ikke fiberarmert	338,00

### Plannja Sinus 38 - Aluminium

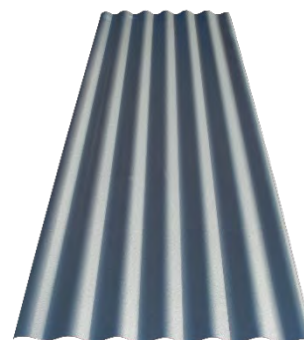
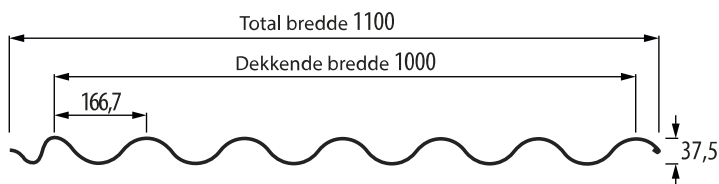

**Materiale:** Aluminium **Dekkende bredde:** 1000 mm

<b>Konfigurert Sinus 38</b>		HC25	Vekt: 2,0 kg/m <sup>2</sup>	Pris/m <sup>2</sup> :	464,00
Lengdebegrensning: 2,0-8,0 m			0,7 mm aluminium		
60761508	Blank				

NOBB-nr	Produkt	Pris	Enhet
26924837	Pristillegg for lengder < 2,0 meter.	44,00	/plate

**Minimumskvantitet er:** 3 stk på plater opptil 3000 mm og 5 stk på plater over 3000 mm.  
 Gjelder lengste lengde, per farge og profil

## Sinus 51 - Aluminium

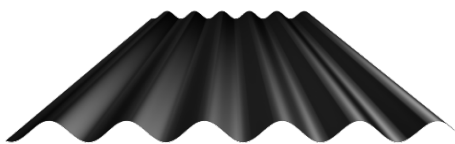

Beregningsmodell: Total lengde x dekkende bredde = fakturerte antall m<sup>2</sup>

Alle priser eks. mva

**Materiale:** Aluminium  
**Dekkende bredde:** 885 mm

**Lekteavstand:** 500-1000 mm  
**Min. takfall:** 1:10 (5,7gr)

**Forbruk skruer:** 5,5 x 35 ca 8 stk/m<sup>2</sup>  
5,5 x 20 ca 2 stk/m<sup>2</sup>

### Plannja Sinus 51 legges på lekt.

Lekteavstand varierer med tykkelse: ca 500mm er fornuftig  
Dimensjon lekter: Anbefalt 36 x 48 mm

Lekteavstand måles nedkant - nedkant lekt.  
**Lektepapp anbefales pga lyd.**

<b>Konfigurert Sinus 51</b>	HC25	Vekt: 3,6 kg/m <sup>2</sup>	Pris/m <sup>2</sup> PL01:	631,00
Lengdebegrensning: 1,5-8,0 m		1,0 mm aluminium	Pris/m <sup>2</sup> andre farger HC25:	655,00
50725795	01 Svart	55314783	20 Mørk grå	55314802
			45 Sølv metallic	

Plastprofil Sinus		Minimumskvantitet 5 stk.		
NOBB-nr	Profil	Standardlengde	Type	Pris/m <sup>2</sup>
55495512	Sinus 51	2600 mm	Plastprofil. Ikke fiberarmert	408,00

NOBB-nr	Produkt	Pris	Enhet
26924837	Pristillegg for lengder < 2,0 meter.	44,00	/plate

**Minimumskvantitet er:** 3 stk på plater opptil 3000 mm og 5 stk på plater over 3000 mm.  
Gjelder lengste lengde, per farge og profil

## Plannja 19R - Aluminium

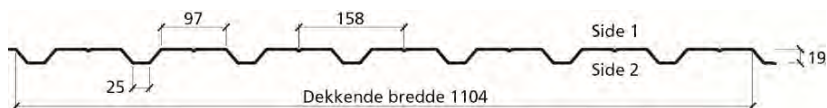
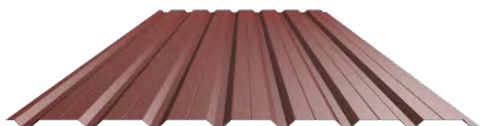

Beregningsmodell: Total lengde x dekkende bredde = fakturerte antall m<sup>2</sup>

Alle priser eks mva

### Plannja 19R er en fasadeprofil.

**Materiale:** Aluminium  
**Dekkende bredde:** 1104 mm

**Lengdeoverlapp v/ skjõt:** 200 mm  
**Forbruk skruer:** 5,5 x 35 ca 8 stk/m<sup>2</sup>  
5,5 x 20 ca 2 stk/m<sup>2</sup>

### Plannja 19R monteres på lekt.

Lekteavstand varierer ift. vindlaster:  
Dimensjon lekter:

Generelt fornuftig med 600 mm  
Anbefalt 36 x 48 mm

<b>Konfigurert Plannja 19R</b>		HC25	Pris/m <sup>2</sup> PL01, PL22, PL70:	377,00			
Lengdebegrensning: 1,5-8,5 m		Vekt: 2,0 kg/m <sup>2</sup>	Pris/m <sup>2</sup> andre farger HC25:	400,00			
		0,7 mm aluminium	Pris/m <sup>2</sup> ubehandlet:	299,00			
55529645	01 Svart	55529672	20 Mørk grå	55529698	45 Sølv metallic	55529702	60 Sinkgrå
55529653	13 Mosegrønn	55529683	22 Mørk rød	60106740	70 Hvit	55530996	Ubehandlet
55529664	15 Mørk sølv met						

## Plannja 35 - Aluminium

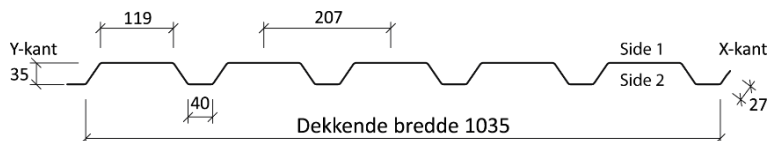

Beregningsmodell: Total lengde x dekkende bredde = fakturerte antall m<sup>2</sup>

Alle priser eks mva

### Plannja 35 er en fasadeprofil.

**Materiale:** Aluminium  
**Total bredde:** 1100 mm  
**Dekkende bredde:** 1035 mm

**Lengdeoverlapp v/ skjõt:** 200 mm  
**Forbruk skruer:** 5,5 x 35 ca 8 stk/m<sup>2</sup>  
5,5 x 20 ca 2 stk/m<sup>2</sup>

### Plannja 35 monteres på lekt.

Lekteavstand varierer ift. vindlaster:  
Dimensjon lekter:

Generelt fornuftig med 800 mm  
Anbefalt 36 x 48 mm

<b>Konfigurert Plannja 35</b>		HC25	Pris/m <sup>2</sup> PL01, PL22, PL70:	427,00			
Lengdebegrensning: 1,5-8,0 m		Vekt: 2,2 kg/m <sup>2</sup>	Pris/m <sup>2</sup> andre farger HC25:	451,00			
		0,7 mm aluminium	Pris/m <sup>2</sup> ubehandlet:	360,00			
50807918	01 Svart	50807941	15 Mørk sølv met	55534462	22 Mørk rød	50807956	60 Sinkgrå
50807960	13 Mosegrønn	50807937	20 Mørk grå	50807922	45 Sølv metallic	55534477	70 Hvit
55534481	Ubehandlet						

Plastprofil					Minimumskvantitet 5 stk.	
NOBB-nr	Profil	Standardlengde	Type	Pris/m <sup>2</sup>		
60021488	19R	2600 mm	Plastprofil. Ikke fiberarmert	355,00		
60021476	35	2600 mm		338,00		

NOBB-nr	Produkt	Pris	Enhet
26924837	Pristillegg for lengder < 2,0 meter.	44,00	/plate

**Minimumskvantitet er:** 3 stk på plater opptil 3000 mm og 5 stk på plater over 3000 mm.

Gjelder lengste lengde, per farge og profil

**Beslag - Plannja Aluminiumsprofiler**

327217 Mønepanne		L=1800 mm		5 stk/pk	Pris/stk	623,00
Mønepanne vanligvis brukt til Royal og Regent i aluminium. Kan også brukes til andre profiler.						
<b>Hard Coat 25</b>						
30850754	01 Svart	30850747	42 Brunrød			

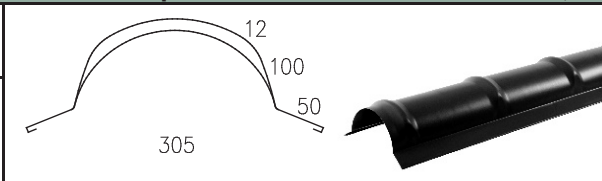

327212 Endelukk, møne				100 stk/pk	Pris/stk	137,00
Endelukk til mønepanne (327217)						
<b>Hard Coat 25</b>						
30850846	01 Svart	40259624	42 Brunrød			

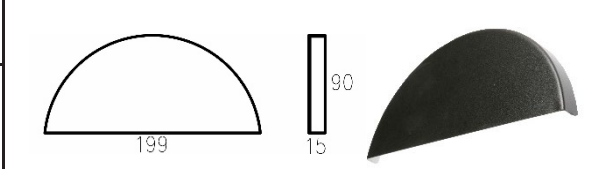

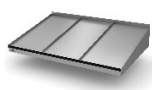

## Entrétak Standard Collection - Yttertak

Våre entrétak selges i komponenter, et hovedtak, undertak og evt. spotlights. Du ser i tabellene her hvilke undertak som hører til de forskjellige modellene. For hjelp med hvilke artikler du trenger kan du bruke kalkulasjonsverktøyet på hjemmesiden vår.

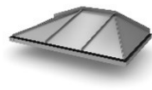
<b>Classic</b>				<b>Dybde: 955 mm</b>				
Ved bestilling, spesifiser om vannutslipp skal være på høyre eller venstre side (sett forfra).				<b>B1500:</b>	Undertak 955x1500			
				<b>B2000:</b>	Undertak 955x2000			
				<b>B2500:</b>	Undertak 955x2500			
<b>Bredde 1500 mm</b>							<b>Pris/stk:</b>	<b>12 568,00</b>
60867963	01 Svart	60867966	20 Mørk Grå	60867969	42 Brunrød	60867971	56 Mørk brun	
60867964	10 Grafittgrå	60867967	22 Mørk Rød	60867970	45 Sølv	60867972	90 Varmhvit	
60867965	15 Mørk Sølv met.	60867968	30 Grå			60867973	01 Svart Infinity	
<b>Bredde 2000 mm</b>							<b>Pris/stk:</b>	<b>14 360,00</b>
60867974	01 Svart	60867977	20 Mørk Grå	60867980	42 Brunrød	60867982	56 Mørk brun	
60867975	10 Grafittgrå	60867978	22 Mørk Rød	60867981	45 Sølv	60867983	90 Varmhvit	
60867976	15 Mørk Sølv met.	60867979	30 Grå			60867984	01 Svart Infinity	
<b>Bredde 2500 mm</b>							<b>Pris/stk:</b>	<b>16 128,00</b>
60867985	01 Svart	60867988	20 Mørk Grå	60867991	42 Brunrød	60867993	56 Mørk brun	
60867986	10 Grafittgrå	60867989	22 Mørk Rød	60867992	45 Sølv	60867994	90 Varmhvit	
60867987	15 Mørk Sølv met.	60867990	30 Grå			60867995	01 Svart Infinity	

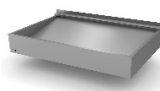
<b>Hipped</b>				<b>Dybde: 955 mm</b>				
Ved bestilling, spesifiser om vannutslipp skal være på høyre eller venstre side (sett forfra).				<b>B1600:</b>	Undertak 955x1500			
				<b>B2100:</b>	Undertak 955x2000			
				<b>B2600:</b>	Undertak 955x2500			
<b>Bredde 1600 mm</b>							<b>Pris/stk:</b>	<b>14 648,00</b>
60888912	01 Svart	60888915	20 Mørk Grå	60888918	42 Brunrød	60888920	56 Mørk brun	
60888913	10 Grafittgrå	60888916	22 Mørk Rød	60888919	45 Sølv	60888921	90 Varmhvit	
60888914	15 Mørk Sølv met.	60888917	30 Grå			60888922	01 Svart Infinity	
<b>Bredde 2100 mm</b>							<b>Pris/stk:</b>	<b>16 432,00</b>
60888923	01 Svart	60888926	20 Mørk Grå	60888929	42 Brunrød	60888931	56 Mørk brun	
60888924	10 Grafittgrå	60888927	22 Mørk Rød	60888930	45 Sølv	60888932	90 Varmhvit	
60888925	15 Mørk Sølv met.	60888928	30 Grå			60888933	01 Svart Infinity	
<b>Bredde 2600 mm</b>							<b>Pris/stk:</b>	<b>18 200,00</b>
60888934	01 Svart	60888937	20 Mørk Grå	60888940	42 Brunrød	60888942	56 Mørk brun	
60888935	10 Grafittgrå	60888938	22 Mørk Rød	60888941	45 Sølv	60888943	90 Varmhvit	
60888936	15 Mørk Sølv met.	60888939	30 Grå			60888944	01 Svart Infinity	

<b>Box Classic</b>				<b>Dybde: 960 mm</b>				
Ved bestilling, spesifiser om vannutslipp skal være på høyre eller venstre side (sett forfra).				<b>B1500:</b>	Undertak 955x1500			
				<b>B2000:</b>	Undertak 955x2000			
				<b>B2500:</b>	Undertak 955x2500			
<b>Bredde 1500 mm</b>							<b>Pris/stk:</b>	<b>10 488,00</b>
60867737	01 Svart	60867740	20 Mørk Grå	60867743	42 Brunrød	60867745	56 Mørk brun	
60867738	10 Grafittgrå	60867741	22 Mørk Rød	60867744	45 Sølv	60867746	90 Varmhvit	
60867739	15 Mørk Sølv met.	60867742	30 Grå			60867747	01 Svart Infinity	
<b>Bredde 2000 mm</b>							<b>Pris/stk:</b>	<b>12 272,00</b>
60867748	01 Svart	60867751	20 Mørk Grå	60867754	42 Brunrød	60867756	56 Mørk brun	
60867749	10 Grafittgrå	60867752	22 Mørk Rød	60867755	45 Sølv	60867757	90 Varmhvit	
60867750	15 Mørk Sølv met.	60867753	30 Grå			60867758	01 Svart Infinity	
<b>Bredde 2500 mm</b>							<b>Pris/stk:</b>	<b>14 048,00</b>
60867759	01 Svart	60867759	20 Mørk Grå	60867765	42 Brunrød	60867767	56 Mørk brun	
60867760	10 Grafittgrå	60867760	22 Mørk Rød	60867766	45 Sølv	60867768	90 Varmhvit	
60867761	15 Mørk Sølv met.	60867761	30 Grå			60867769	01 Svart Infinity	

<b>Rainbow</b>				<b>Dybde: 900 mm</b>				
				<b>B1500:</b>	Undertak 900x1500			
				<b>B2000:</b>	Undertak 900x2000			
<b>Bredde 1500 mm</b>							<b>Pris/stk:</b>	<b>10 512,00</b>
60885579	01 Svart	60885582	20 Mørk Grå	60885585	42 Brunrød	60885587	56 Mørk brun	
60885580	10 Grafittgrå	60885583	22 Mørk Rød	60885586	45 Sølv	60885588	90 Varmhvit	
60885581	15 Mørk Sølv met.	60885584	30 Grå			60885589	01 Svart Infinity	
<b>Bredde 2000 mm</b>							<b>Pris/stk:</b>	<b>13 320,00</b>
60885590	01 Svart	60885593	20 Mørk Grå	60885596	42 Brunrød	60885598	56 Mørk brun	
60885591	10 Grafittgrå	60885594	22 Mørk Rød	60885597	45 Sølv	60885599	90 Varmhvit	
60885592	15 Mørk Sølv met.	60885595	30 Grå			60885600	01 Svart Infinity	

## Entrétak Standard Collection - Yttertak

Angled		Dybde: 900 mm						
				<b>B1500:</b>	Undertak 955x1500			
				<b>B2000:</b>	Undertak 955x2000			
				<b>B2500:</b>	Undertak 955x2500			
<b>Bredde 1600 mm</b>							<b>Pris/stk:</b>	<b>13 600,00</b>
60867717	01 Svart	60867720	20 Mørk Grå	60866956	42 Brunrød	60867723	56 Mørk brun	
60867718	10 Grafittgrå	60867721	22 Mørk Rød	60866957	45 Sølv	60867724	90 Varmhvit	
60867719	15 Mørk Sølv met.	60867722	30 Grå			60867725	01 Svart Infinity	
<b>Bredde 2100 mm</b>							<b>Pris/stk:</b>	<b>15 392,00</b>
60867726	01 Svart	60867729	20 Mørk Grå	60867732	42 Brunrød	60867734	56 Mørk brun	
60867727	10 Grafittgrå	60867730	22 Mørk Rød	60867733	45 Sølv	60867735	90 Varmhvit	
60867728	15 Mørk Sølv met.	60867731	30 Grå			60867736	01 Svart Infinity	

Open Angled		Dybde: 900 mm						
				<b>B1600:</b>	Undertak 955x1500			
				<b>B2100:</b>	Undertak 955x2000			
				<b>B2600:</b>	Undertak 955x2500			
<b>Bredde 1600 mm</b>							<b>Pris/stk:</b>	<b>14 648,00</b>
60885480	01 Svart	60885483	20 Mørk Grå	60885486	42 Brunrød	60885488	56 Mørk brun	
60885481	10 Grafittgrå	60885484	22 Mørk Rød	60885487	45 Sølv	60885489	90 Varmhvit	
60885482	15 Mørk Sølv met.	60885485	30 Grå			60885490	01 Svart Infinity	
<b>Bredde 2100 mm</b>							<b>Pris/stk:</b>	<b>16 432,00</b>
60885491	01 Svart	60885495	20 Mørk Grå	60885497	42 Brunrød	60885499	56 Mørk brun	
60885492	10 Grafittgrå	60885495	22 Mørk Rød	60885498	45 Sølv	60885500	90 Varmhvit	
60885493	15 Mørk Sølv met.	60885496	30 Grå			60885501	01 Svart Infinity	

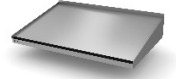
Simple Classic		Dybde: 955 mm						
Ved bestilling, spesifiser om vannutslipp skal være på høyre eller venstre side (sett forfra).				<b>B1500:</b>	Undertak 955x1500			
				<b>B2000:</b>	Undertak 955x2000			
				<b>B2500:</b>	Undertak 955x2500			
<b>Bredde 1500 mm</b>							<b>Pris/stk:</b>	<b>11 528,00</b>
60885822	01 Svart	60885825	20 Mørk Grå	60885828	42 Brunrød	60885830	56 Mørk brun	
60885823	10 Grafittgrå	60885826	22 Mørk Rød	60885829	45 Sølv	60885831	90 Varmhvit	
60885824	15 Mørk Sølv met.	60885827	30 Grå			60885832	01 Svart Infinity	
<b>Bredde 2000 mm</b>							<b>Pris/stk:</b>	<b>13 320,00</b>
60885833	01 Svart	60885836	20 Mørk Grå	60885839	42 Brunrød	60885841	56 Mørk brun	
60885834	10 Grafittgrå	60885837	22 Mørk Rød	60885840	45 Sølv	60885842	90 Varmhvit	
60885835	15 Mørk Sølv met.	60885838	30 Grå			60885843	01 Svart Infinity	
<b>Bredde 2430 mm</b>							<b>Pris/stk:</b>	<b>15 104,00</b>
60885844	01 Svart	60885848	20 Mørk Grå	60885851	42 Brunrød	60885853	56 Mørk brun	
60885846	10 Grafittgrå	60885849	22 Mørk Rød	60885852	45 Sølv	60885854	90 Varmhvit	
60885847	15 Mørk Sølv met.	60885850	30 Grå			60885845	01 Svart Infinity	

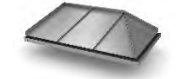
Inner Corner		Dybde: 955 mm						
Angi hvilken side ytterhjørnet skal være (høyre/venstre), sett forfra. Standard er at vannutslipp er på ytterhjørnet.				<b>B1500:</b>	Undertak 900x1500			
				<b>B2000:</b>	Undertak 900x2000			
<b>Bredde 1550 mm</b>							<b>Pris/stk:</b>	<b>13 600,00</b>
60874597	01 Svart	60874601	20 Mørk Grå	60874604	42 Brunrød	60874606	56 Mørk brun	
60874599	10 Grafittgrå	60874602	22 Mørk Rød	60874605	45 Sølv	60874607	90 Varmhvit	
60874600	15 Mørk Sølv met.	60874603	30 Grå			60874598	01 Svart Infinity	
<b>Bredde 2050 mm</b>							<b>Pris/stk:</b>	<b>15 392,00</b>
60874608	01 Svart	60874612	20 Mørk Grå	60874615	42 Brunrød	60874617	56 Mørk brun	
60874610	10 Grafittgrå	60874613	22 Mørk Rød	60874616	45 Sølv	60874618	90 Varmhvit	
60874611	15 Mørk Sølv met.	60874614	30 Grå			60874609	01 Svart Infinity	
<b>Bredde 2550 mm</b>							<b>Pris/stk:</b>	<b>17 168,00</b>
60874619	01 Svart	60874623	20 Mørk Grå	60874626	42 Brunrød	60874628	56 Mørk brun	
60874621	10 Grafittgrå	60874624	22 Mørk Rød	60874627	45 Sølv	60874629	90 Varmhvit	
60874622	15 Mørk Sølv met.	60874625	30 Grå			60874620	01 Svart Infinity	

## Entrétak Standard Collection - Yttertak

Modern Flat		Dybde: 955 mm					
Ved bestilling, spesifiser om vannutslipp skal være på høyre eller venstre side (sett forfra).				<b>B1500:</b>	Undertak 955x1500		
				<b>B2000:</b>	Undertak 955x2000		
				<b>B2500:</b>	Undertak 955x2500		
<b>Bredde 1500 mm</b>						<b>Pris/stk:</b>	<b>9 464,00</b>
60874957	01 Svart	60874960	20 Mørk Grå	60874963	42 Brunrød	60874965	56 Mørk brun
60874958	10 Grafittgrå	60874961	22 Mørk Rød	60874964	45 Sølv	60874966	90 Varmhvit
60874959	15 Mørk Sølv met.	60874962	30 Grå			60874967	01 Svart Infinity
<b>Bredde 2000 mm</b>						<b>Pris/stk:</b>	<b>11 240,00</b>
60874968	01 Svart	60874971	20 Mørk Grå	60874974	42 Brunrød	60874976	56 Mørk brun
60874969	10 Grafittgrå	60874972	22 Mørk Rød	60874975	45 Sølv	60874977	90 Varmhvit
60874970	15 Mørk Sølv met.	60874973	30 Grå			60874978	01 Svart Infinity
<b>Bredde 2430 mm</b>						<b>Pris/stk:</b>	<b>13 032,00</b>
60874979	01 Svart	60874983	20 Mørk Grå	60874986	42 Brunrød	60874988	56 Mørk brun
60874981	10 Grafittgrå	60874984	22 Mørk Rød	60874987	45 Sølv	60874989	90 Varmhvit
60874982	15 Mørk Sølv met.	60874985	30 Grå			60874980	01 Svart Infinity

Modern Flat Seamed		Dybde: 955 mm					
Ved bestilling, spesifiser om vannutslipp skal være på høyre eller venstre side (sett forfra).				<b>B1600:</b>	Undertak 955x1500		
				<b>B2100:</b>	Undertak 955x2000		
				<b>B2600:</b>	Undertak 955x2500		
<b>Bredde 1500 mm</b>						<b>Pris/stk:</b>	<b>10 992,00</b>
60874891	01 Svart	60874894	20 Mørk Grå	60874897	42 Brunrød	60874899	56 Mørk brun
60874892	10 Grafittgrå	60874895	22 Mørk Rød	60874898	45 Sølv	60874900	90 Varmhvit
60874893	15 Mørk Sølv met.	60874896	30 Grå			60874901	01 Svart Infinity
<b>Bredde 2000 mm</b>						<b>Pris/stk:</b>	<b>13 072,00</b>
60874902	01 Svart	60874905	20 Mørk Grå	60874908	42 Brunrød	60874910	56 Mørk brun
60874903	10 Grafittgrå	60874906	22 Mørk Rød	60874909	45 Sølv	60874911	90 Varmhvit
60874904	15 Mørk Sølv met.	60874907	30 Grå			60874912	01 Svart Infinity
<b>Bredde 2500 mm</b>						<b>Pris/stk:</b>	<b>15 152,00</b>
60874913	01 Svart	60874916	20 Mørk Grå	60874919	42 Brunrød	60874921	56 Mørk brun
60874914	10 Grafittgrå	60874917	22 Mørk Rød	60874920	45 Sølv	60874922	90 Varmhvit
60874915	15 Mørk Sølv met.	60874918	30 Grå			60874923	01 Svart Infinity

Modern Flat Console		Dybde: 955 mm					
Ved bestilling, spesifiser om vannutslipp skal være på høyre eller venstre side (sett forfra).				<b>B1500:</b>	Undertak 955x1500		
				<b>B2000:</b>	Undertak 955x2000		
				<b>B2500:</b>	Undertak 955x2500		
<b>Bredde 1500 mm</b>						<b>Pris/stk:</b>	<b>10 992,00</b>
60874825	01 Svart	60874828	20 Mørk Grå	60874831	42 Brunrød	60874833	56 Mørk brun
60874826	10 Grafittgrå	60874829	22 Mørk Rød	60874832	45 Sølv	60874834	90 Varmhvit
60874827	15 Mørk Sølv met.	60874830	30 Grå			60874835	01 Svart Infinity
<b>Bredde 2000 mm</b>						<b>Pris/stk:</b>	<b>13 072,00</b>
60874836	01 Svart	60874839	20 Mørk Grå	60874842	42 Brunrød	60874843	56 Mørk brun
60874837	10 Grafittgrå	60874840	22 Mørk Rød	60874843	45 Sølv	60874845	90 Varmhvit
60874838	15 Mørk Sølv met.	60874841	30 Grå			60874846	01 Svart Infinity
<b>Bredde 2430 mm</b>						<b>Pris/stk:</b>	<b>15 152,00</b>
60874847	01 Svart	60874850	20 Mørk Grå	60874853	42 Brunrød	60874855	56 Mørk brun
60874848	10 Grafittgrå	60874851	22 Mørk Rød	60874854	45 Sølv	60874856	90 Varmhvit
60874849	15 Mørk Sølv met.	60874852	30 Grå			60874857	01 Svart Infinity

Modern Flat Console Seamed		Dybde: 955 mm					
Ved bestilling, spesifiser om vannutslipp skal være på høyre eller venstre side (sett forfra).				<b>B1500:</b>	Undertak 900x1500		
				<b>B2000:</b>	Undertak 900x2000		
<b>Bredde 1500 mm</b>						<b>Pris/stk:</b>	<b>12 184,00</b>
60874757	01 Svart	60874760	20 Mørk Grå	60874763	42 Brunrød	60874765	56 Mørk brun
60874758	10 Grafittgrå	60874761	22 Mørk Rød	60874764	45 Sølv	60874766	90 Varmhvit
60874759	15 Mørk Sølv met.	60874762	30 Grå			60874767	01 Svart Infinity
<b>Bredde 2000 mm</b>						<b>Pris/stk:</b>	<b>14 640,00</b>
60874768	01 Svart	60874771	20 Mørk Grå	60874774	42 Brunrød	60874776	56 Mørk brun
60874769	10 Grafittgrå	60874772	22 Mørk Rød	60874775	45 Sølv	60874777	90 Varmhvit
60874770	15 Mørk Sølv met.	60874773	30 Grå			60874778	01 Svart Infinity
<b>Bredde 2500 mm</b>						<b>Pris/stk:</b>	<b>17 104,00</b>
60874779	01 Svart	60874782	20 Mørk Grå	60874785	42 Brunrød	60874787	56 Mørk brun
60874780	10 Grafittgrå	60874783	22 Mørk Rød	60874786	45 Sølv	60874788	90 Varmhvit
60874781	15 Mørk Sølv met.	60874784	30 Grå			60874789	01 Svart Infinity

## Entrétak Standard Collection - Yttertak

Modern Classic		Dybde: 955 mm					
Ved bestilling, spesifiser om vannutslipp skal være på høyre eller venstre side (sett forfra).				<b>B1500:</b>	Undertak 955x1500		
				<b>B2000:</b>	Undertak 955x2000		
				<b>B2500:</b>	Undertak 955x2500		
<b>Bredde 1500 mm</b>						<b>Pris/stk:</b>	<b>13 600,00</b>
60874691	01 Svart	60874694	20 Mørk Grå	60874697	42 Brunrød	60874699	56 Mørk brun
60874692	10 Grafittgrå	60874695	22 Mørk Rød	60874698	45 Sølv	60874700	90 Varmhvit
60874693	15 Mørk Sølv met.	60874696	30 Grå			60874701	01 Svart Infinity
<b>Bredde 2000 mm</b>						<b>Pris/stk:</b>	<b>15 392,00</b>
60874702	01 Svart	60874705	20 Mørk Grå	60874708	42 Brunrød	60874710	56 Mørk brun
60874703	10 Grafittgrå	60874706	22 Mørk Rød	60874709	45 Sølv	60874711	90 Varmhvit
60874704	15 Mørk Sølv met.	60874707	30 Grå			60874712	01 Svart Infinity
<b>Bredde 2500 mm</b>						<b>Pris/stk:</b>	<b>17 168,00</b>
60874713	01 Svart	60874716	20 Mørk Grå	60874719	42 Brunrød	60874721	56 Mørk brun
60874714	10 Grafittgrå	60874717	22 Mørk Rød	60874720	45 Sølv	60874722	90 Varmhvit
60874715	15 Mørk Sølv met.	60874718	30 Grå			60874723	01 Svart Infinity

Modern Simple Classic		Dybde: 955 mm					
Ved bestilling, spesifiser om vannutslipp skal være på høyre eller venstre side (sett forfra).				<b>B1600:</b>	Undertak 955x1500		
				<b>B2100:</b>	Undertak 955x2000		
				<b>B2600:</b>	Undertak 955x2500		
<b>Bredde 1500 mm</b>						<b>Pris/stk:</b>	<b>12 440,00</b>
60884398	01 Svart	60884401	20 Mørk Grå	60884404	42 Brunrød	60884406	56 Mørk brun
60884399	10 Grafittgrå	60884402	22 Mørk Rød	60884405	45 Sølv	60884407	90 Varmhvit
60884400	15 Mørk Sølv met.	60884403	30 Grå			60884408	01 Svart Infinity
<b>Bredde 2000 mm</b>						<b>Pris/stk:</b>	<b>13 832,00</b>
60884409	01 Svart	60884412	20 Mørk Grå	60884415	42 Brunrød	60884417	56 Mørk brun
60884410	10 Grafittgrå	60884413	22 Mørk Rød	60884416	45 Sølv	60884418	90 Varmhvit
60884411	15 Mørk Sølv met.	60884414	30 Grå			60884419	01 Svart Infinity
<b>Bredde 2430 mm</b>						<b>Pris/stk:</b>	<b>15 224,00</b>
60884420	01 Svart	60884423	20 Mørk Grå	60884426	42 Brunrød	60884428	56 Mørk brun
60884421	10 Grafittgrå	60884424	22 Mørk Rød	60884427	45 Sølv	60884429	90 Varmhvit
60884422	15 Mørk Sølv met.	60884425	30 Grå			60884430	01 Svart Infinity

Box Modern Classic		Dybde: 960 mm					
Ved bestilling, spesifiser om vannutslipp skal være på høyre eller venstre side (sett forfra).				<b>B1500:</b>	Undertak 955x1500		
				<b>B2000:</b>	Undertak 955x2000		
				<b>B2500:</b>	Undertak 955x2500		
<b>Bredde 1500 mm</b>						<b>Pris/stk:</b>	<b>11 528,00</b>
60867770	01 Svart	60867773	20 Mørk Grå	60867776	42 Brunrød	60867778	56 Mørk brun
60867771	10 Grafittgrå	60867774	22 Mørk Rød	60867777	45 Sølv	60867779	90 Varmhvit
60867772	15 Mørk Sølv met.	60867775	30 Grå			60867780	01 Svart Infinity
<b>Bredde 2000 mm</b>						<b>Pris/stk:</b>	<b>13 320,00</b>
60867781	01 Svart	60867784	20 Mørk Grå	60867787	42 Brunrød	60867789	56 Mørk brun
60867782	10 Grafittgrå	60867785	22 Mørk Rød	60867788	45 Sølv	60867790	90 Varmhvit
60867783	15 Mørk Sølv met.	60867786	30 Grå			60867791	01 Svart Infinity
<b>Bredde 2500 mm</b>						<b>Pris/stk:</b>	<b>15 088,00</b>
60867792	01 Svart	60867795	20 Mørk Grå	60867798	42 Brunrød	60867800	56 Mørk brun
60867793	10 Grafittgrå	60867796	22 Mørk Rød	60867799	45 Sølv	60867801	90 Varmhvit
60867794	15 Mørk Sølv met.	60867797	30 Grå			60867802	01 Svart Infinity

## Entrétak Standard Collection - Undertak

Undertak uten spotlights								Dybde: 955 mm	
Dette undertaket passer til alle modeller <b>unntatt</b> Rainbow og Open Angled. Leveres uten ferdige hull til spotlights.									
<b>Bredde 1500 mm</b>						<b>Pris/stk:</b>		<b>1 432,00</b>	
60887422	01 Svart	60887425	20 Mørk Grå	60887428	42 Brunrød	60887430	56 Mørk brun		
60887423	10 Grafittgrå	60887426	22 Mørk Rød	60887429	45 Sølv	60887431	90 Varmhvit		
60887424	15 Mørk Sølv met.	60887427	30 Grå			60887432	01 Svart Infinity		
<b>Bredde 2000 mm</b>						<b>Pris/stk:</b>		<b>1 904,00</b>	
60887433	01 Svart	60887436	20 Mørk Grå	60887439	42 Brunrød	60887441	56 Mørk brun		
60887434	10 Grafittgrå	60887437	22 Mørk Rød	60887440	45 Sølv	60887442	90 Varmhvit		
60887435	15 Mørk Sølv met.	60887438	30 Grå			60887443	01 Svart Infinity		
<b>Bredde 2430 mm</b>						<b>Pris/stk:</b>		<b>2 384,00</b>	
60887444	01 Svart	60887448	20 Mørk Grå	60887451	42 Brunrød	60887453	56 Mørk brun		
60887446	10 Grafittgrå	60887449	22 Mørk Rød	60887452	45 Sølv	60887454	90 Varmhvit		
60887447	15 Mørk Sølv met.	60887450	30 Grå			60887445	01 Svart Infinity		
<b>Bredde 2500 mm</b>						<b>Pris/stk:</b>		<b>2 384,00</b>	
60887455	01 Svart	60887458	20 Mørk Grå	60887461	42 Brunrød	60887463	56 Mørk brun		
60887456	10 Grafittgrå	60887459	22 Mørk Rød	60887462	45 Sølv	60887464	90 Varmhvit		
60887457	15 Mørk Sølv met.	60887460	30 Grå			60887465	01 Svart Infinity		

Undertak til spotlights								Dybde: 955 mm	
Dette undertaket passer til alle modeller <b>unntatt</b> Rainbow, Open Angled, Modern Flat Console og Modern Flat Console Seamed. Leveres med ferdige hull til spotlights. Spotlights bestilles som egen artikkel								<b>B1500:</b> Spotlights 2pk	
								<b>Øvrige:</b> Spotlights 3pk	
<b>Bredde 1500 mm</b>						<b>Pris/stk:</b>		<b>1 432,00</b>	
60885386	01 Svart	60885389	20 Mørk Grå	60885392	42 Brunrød	60885394	56 Mørk brun		
60885387	10 Grafittgrå	60885390	22 Mørk Rød	60885393	45 Sølv	60885395	90 Varmhvit		
60885388	15 Mørk Sølv met.	60885391	30 Grå			60885396	01 Svart Infinity		
<b>Bredde 2000 mm</b>						<b>Pris/stk:</b>		<b>1 904,00</b>	
60885397	01 Svart	60885400	20 Mørk Grå	60885403	42 Brunrød	60885405	56 Mørk brun		
60885398	10 Grafittgrå	60885401	22 Mørk Rød	60885404	45 Sølv	60885406	90 Varmhvit		
60885399	15 Mørk Sølv met.	60885402	30 Grå			60885407	01 Svart Infinity		
<b>Bredde 2430 mm</b>						<b>Pris/stk:</b>		<b>2 384,00</b>	
60885408	01 Svart	60885411	20 Mørk Grå	60885414	42 Brunrød	60885416	56 Mørk brun		
60885409	10 Grafittgrå	60885412	22 Mørk Rød	60885415	45 Sølv	60885417	90 Varmhvit		
60885410	15 Mørk Sølv met.	60885413	30 Grå			60885418	01 Svart Infinity		
<b>Bredde 2500 mm</b>						<b>Pris/stk:</b>		<b>2 384,00</b>	
60885419	01 Svart	60885422	20 Mørk Grå	60885425	42 Brunrød	60885427	56 Mørk brun		
60885420	10 Grafittgrå	60885423	22 Mørk Rød	60885426	45 Sølv	60885428	90 Varmhvit		
60885421	15 Mørk Sølv met.	60885424	30 Grå			60885429	01 Svart Infinity		

Undertak uten spotlights								Dybde: 900 mm	
Dette undertaket passer til modellen Rainbow. Leveres uten ferdige hull til spotlights.									
<b>Bredde 1500 mm</b>						<b>Pris/stk:</b>		<b>1 312,00</b>	
60887378	01 Svart	60887381	20 Mørk Grå	60887384	42 Brunrød	60887386	56 Mørk brun		
60887379	10 Grafittgrå	60887382	22 Mørk Rød	60887385	45 Sølv	60887387	90 Varmhvit		
60887380	15 Mørk Sølv met.	60887383	30 Grå			60887388	01 Svart Infinity		
<b>Bredde 2000 mm</b>						<b>Pris/stk:</b>		<b>1 744,00</b>	
60887400	01 Svart	60887403	20 Mørk Grå	60887406	42 Brunrød	60887408	56 Mørk brun		
60887401	10 Grafittgrå	60887404	22 Mørk Rød	60887407	45 Sølv	60887409	90 Varmhvit		
60887402	15 Mørk Sølv met.	60887405	30 Grå			60887410	01 Svart Infinity		

Undertak til spotlights								Dybde: 900 mm	
Dette undertaket passer til modellen Rainbow. Leveres med ferdige hull til spotlights. Spotlights kjøpes som egen artikkel.								<b>B1500:</b> Spotlights 2pk	
								<b>B2000:</b> Spotlights 2pk	
<b>Bredde 1500 mm</b>						<b>Pris/stk:</b>		<b>1 312,00</b>	
60885342	01 Svart	60885345	20 Mørk Grå	60885348	42 Brunrød	60885350	56 Mørk brun		
60885343	10 Grafittgrå	60885346	22 Mørk Rød	60885349	45 Sølv	60885351	90 Varmhvit		
60885344	15 Mørk Sølv met.	60885347	30 Grå			60885352	01 Svart Infinity		
<b>Bredde 2000 mm</b>						<b>Pris/stk:</b>		<b>1 744,00</b>	
60885364	01 Svart	60885367	20 Mørk Grå	60885370	42 Brunrød	60885372	56 Mørk brun		
60885365	10 Grafittgrå	60885368	22 Mørk Rød	60885371	45 Sølv	60885373	90 Varmhvit		
60885366	15 Mørk Sølv met.	60885369	30 Grå			60885374	01 Svart Infinity		

## Entrétak Standard Collection - Undertak

### Undertak uten spotlights Dybde: 900 mm

Dette undertaket passer til modellen Open Angled. Leveres uten ferdige hull til spotlights.

Bredde 1600 mm						Pris/stk:		1 200,00
60887389	01 Svart	60887392	20 Mørk Grå	60887395	42 Brunrød	60887397	56 Mørk brun	
60887390	10 Grafittgrå	60887393	22 Mørk Rød	60887396	45 Sølv	60887398	90 Varmhvit	
60887391	15 Mørk Sølv met.	60887394	30 Grå			60887399	01 Svart Infinity	
Bredde 2100 mm						Pris/stk:		1 600,00
60887411	01 Svart	60887414	20 Mørk Grå	60887417	42 Brunrød	60887419	56 Mørk brun	
60887412	10 Grafittgrå	60887415	22 Mørk Rød	60887418	45 Sølv	60887420	90 Varmhvit	
60887413	15 Mørk Sølv met.	60887416	30 Grå			60887421	01 Svart Infinity	

### Undertak til spotlights Dybde: 900 mm

Dette undertaket passer til modellen Open Angled. Leveres med ferdige hull til spotlights. Spotlights kjøpes som separat artikkel.

**B1600:** Spotlights 2pk  
**B2100:** Spotlights 2pk

Bredde 1600 mm						Pris/stk:		1 200,00
60885353	01 Svart	60885356	20 Mørk Grå	60885359	42 Brunrød	60885361	56 Mørk brun	
60885354	10 Grafittgrå	60885357	22 Mørk Rød	60885360	45 Sølv	60885362	90 Varmhvit	
60885355	15 Mørk Sølv met.	60885358	30 Grå			60885363	01 Svart Infinity	
Bredde 2100 mm						Pris/stk:		1 600,00
60885375	01 Svart	60885378	20 Mørk Grå	60885381	42 Brunrød	60885383	56 Mørk brun	
60885376	10 Grafittgrå	60885379	22 Mørk Rød	60885382	45 Sølv	60885384	90 Varmhvit	
60885377	15 Mørk Sølv met.	60885380	30 Grå			60885385	01 Svart Infinity	

### Undertak med spotlights Dybde: 900 mm

Dette undertaket passer til modellene Modern Flat Console og Modern Flat Console Seamed. Leveres med ferdige hull til spotlights. Spotlights kjøpes som egen artikkel.

**B1500:** Spotlights 2pk  
**Øvrige:** Spotlights 2pk

Bredde 1500 mm						Pris/stk:		1 432,00
60887290	01 Svart	60887293	20 Mørk Grå	60887296	42 Brunrød	60887298	56 Mørk brun	
60887291	10 Grafittgrå	60887294	22 Mørk Rød	60887297	45 Sølv	60887299	90 Varmhvit	
60887292	15 Mørk Sølv met.	60887295	30 Grå			60887300	01 Svart Infinity	
Bredde 2000 mm						Pris/stk:		1 904,00
60887301	01 Svart	60887304	20 Mørk Grå	60887307	42 Brunrød	60887309	56 Mørk brun	
60887302	10 Grafittgrå	60887305	22 Mørk Rød	60887308	45 Sølv	60887310	90 Varmhvit	
60887303	15 Mørk Sølv met.	60887306	30 Grå			60887311	01 Svart Infinity	
Bredde 2430 mm						Pris/stk:		2 384,00
60887312	01 Svart	60887315	20 Mørk Grå	60887318	42 Brunrød	60887320	56 Mørk brun	
60887313	10 Grafittgrå	60887316	22 Mørk Rød	60887319	45 Sølv	60887321	90 Varmhvit	
60887314	15 Mørk Sølv met.	60887317	30 Grå			60887322	01 Svart Infinity	
Bredde 2500 mm						Pris/stk:		2 384,00
60887323	01 Svart	60887326	20 Mørk Grå	60887329	42 Brunrød	60887331	56 Mørk brun	
60887324	10 Grafittgrå	60887327	22 Mørk Rød	60887330	45 Sølv	60887332	90 Varmhvit	
60887325	15 Mørk Sølv met.	60887328	30 Grå			60887333	01 Svart Infinity	

## Entrétak Standard Collection XL - Yttertak

Classic		Dybde: 1155 mm					
Ved bestilling, spesifiser om vannutslipp skal være på høyre eller venstre side (sett forfra).				<b>B1500:</b>	Undertak 1155x1500		
				<b>B2000:</b>	Undertak 1155x2000		
				<b>B2500:</b>	Undertak 1155x2500		
<b>Bredde 1500 mm</b>						<b>Pris/stk:</b>	<b>15 064,00</b>
60867996	01 Svart	60867999	20 Mørk Grå	60868002	42 Brunrød	60868004	56 Mørk brun
60867997	10 Grafittgrå	60868000	22 Mørk Rød	60868003	45 Sølv	60868005	90 Varmhvit
60867998	15 Mørk Sølv met.	60868001	30 Grå			60868006	01 Svart Infinity
<b>Bredde 2000 mm</b>						<b>Pris/stk:</b>	<b>16 848,00</b>
60868007	01 Svart	60868010	20 Mørk Grå	60868013	42 Brunrød	60868015	56 Mørk brun
60868008	10 Grafittgrå	60868011	22 Mørk Rød	60868014	45 Sølv	60868016	90 Varmhvit
60868009	15 Mørk Sølv met.	60868012	30 Grå			60868017	01 Svart Infinity
<b>Bredde 2500 mm</b>						<b>Pris/stk:</b>	<b>18 632,00</b>
60868018	01 Svart	60868021	20 Mørk Grå	60868024	42 Brunrød	60868026	56 Mørk brun
60868019	10 Grafittgrå	60868022	22 Mørk Rød	60868025	45 Sølv	60868027	90 Varmhvit
60868020	15 Mørk Sølv met.	60868023	30 Grå			60868028	01 Svart Infinity

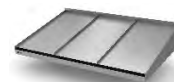

Hipped		Dybde: 1155 mm					
Ved bestilling, spesifiser om vannutslipp skal være på høyre eller venstre side (sett forfra).				<b>B1600:</b>	Undertak 1155x1500		
				<b>B2100:</b>	Undertak 1155x2000		
				<b>B2600:</b>	Undertak 1155x2500		
<b>Bredde 1600 mm</b>						<b>Pris/stk:</b>	<b>17 152,00</b>
	01 Svart	60874567	20 Mørk Grå	60874570	42 Brunrød	60874572	56 Mørk brun
	10 Grafittgrå	60874568	22 Mørk Rød	60874571	45 Sølv	60874573	90 Varmhvit
60874566	15 Mørk Sølv met.	60874569	30 Grå			60874574	01 Svart Infinity
<b>Bredde 2100 mm</b>						<b>Pris/stk:</b>	<b>18 920,00</b>
60874575	01 Svart	60874578	20 Mørk Grå	60874581	42 Brunrød	60874583	56 Mørk brun
60874576	10 Grafittgrå	60874579	22 Mørk Rød	60874582	45 Sølv	60874584	90 Varmhvit
60874577	15 Mørk Sølv met.	60874580	30 Grå			60874585	01 Svart Infinity
<b>Bredde 2600 mm</b>						<b>Pris/stk:</b>	<b>20 704,00</b>
60874586	01 Svart	60874589	20 Mørk Grå	60874592	42 Brunrød	60874594	56 Mørk brun
60874587	10 Grafittgrå	60874590	22 Mørk Rød	60874593	45 Sølv	60874595	90 Varmhvit
60874588	15 Mørk Sølv met.	60874591	30 Grå			60874596	01 Svart Infinity

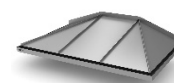

Modern Classic		Dybde: 1155 mm					
Ved bestilling, spesifiser om vannutslipp skal være på høyre eller venstre side (sett forfra).				<b>B1500:</b>	Undertak 1155x1500		
				<b>B2000:</b>	Undertak 1155x2000		
				<b>B2500:</b>	Undertak 1155x2500		
<b>Bredde 1500 mm</b>						<b>Pris/stk:</b>	<b>16 104,00</b>
60874724	01 Svart	60874727	20 Mørk Grå	60874730	42 Brunrød	60874732	56 Mørk brun
60874725	10 Grafittgrå	60874728	22 Mørk Rød	60874731	45 Sølv	60874733	90 Varmhvit
60874726	15 Mørk Sølv met.	60874729	30 Grå			60874734	01 Svart Infinity
<b>Bredde 2000 mm</b>						<b>Pris/stk:</b>	<b>17 880,00</b>
60874735	01 Svart	60874738	20 Mørk Grå	60874741	42 Brunrød	60874743	56 Mørk brun
60874736	10 Grafittgrå	60874739	22 Mørk Rød	60874742	45 Sølv	60874744	90 Varmhvit
60874737	15 Mørk Sølv met.	60874740	30 Grå			60874745	01 Svart Infinity
<b>Bredde 2500 mm</b>						<b>Pris/stk:</b>	<b>19 664,00</b>
60874746	01 Svart	60874749	20 Mørk Grå	60874752	42 Brunrød	60874754	56 Mørk brun
60874747	10 Grafittgrå	60874750	22 Mørk Rød	60874753	45 Sølv	60874755	90 Varmhvit
60874748	15 Mørk Sølv met.	60874751	30 Grå			60874756	01 Svart Infinity



Box Modern Classic		Dybde: 1160 mm					
Ved bestilling, spesifiser om vannutslipp skal være på høyre eller venstre side (sett forfra).				<b>B1500:</b>	Undertak 1155x1500		
				<b>B2000:</b>	Undertak 1155x2000		
				<b>B2500:</b>	Undertak 1155x2500		
<b>Bredde 1500 mm</b>						<b>Pris/stk:</b>	<b>14 032,00</b>
60867803	01 Svart	60867806	20 Mørk Grå	60867809	42 Brunrød	60867811	56 Mørk brun
60867804	10 Grafittgrå	60867807	22 Mørk Rød	60867810	45 Sølv	60867812	90 Varmhvit
60867805	15 Mørk Sølv met.	60867808	30 Grå			60867813	01 Svart Infinity
<b>Bredde 2000 mm</b>						<b>Pris/stk:</b>	<b>15 824,00</b>
60867814	01 Svart	60867817	20 Mørk Grå	60867820	42 Brunrød	60867822	56 Mørk brun
60867815	10 Grafittgrå	60867818	22 Mørk Rød	60867821	45 Sølv	60867823	90 Varmhvit
60867816	15 Mørk Sølv met.	60867819	30 Grå			60867824	01 Svart Infinity
<b>Bredde 2500 mm</b>						<b>Pris/stk:</b>	<b>17 592,00</b>
60867825	01 Svart	60867828	20 Mørk Grå	60867831	42 Brunrød	60867833	56 Mørk brun
60867826	10 Grafittgrå	60867829	22 Mørk Rød	60867832	45 Sølv	60867834	90 Varmhvit
60867827	15 Mørk Sølv met.	60867830	30 Grå			60867835	01 Svart Infinity

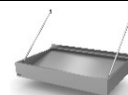

## Entrétak Standard Collection XL - Yttertak

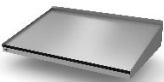
Simple Classic			Dybde: 1155 mm				
Ved bestilling, spesifiser om vannutslipp skal være på høyre eller venstre side (sett forfra).			<b>B1500:</b>	Undertak 1155x1500			
			<b>B2000:</b>	Undertak 1155x2000			
			<b>B2430:</b>	Undertak 1155x2430			
<b>Bredde 1500 mm</b>						<b>Pris/stk:</b>	<b>14 024,00</b>
60885855	01 Svart	60885858	20 Mørk Grå	60885861	42 Brunrød	60885863	56 Mørk brun
60885856	10 Grafittgrå	60885859	22 Mørk Rød	60885862	45 Sølv	60885864	90 Varmhvit
60885857	15 Mørk Sølv met.	60885860	30 Grå			60885865	01 Svart Infinity
<b>Bredde 2000 mm</b>						<b>Pris/stk:</b>	<b>15 808,00</b>
60885866	01 Svart	60885869	20 Mørk Grå	60885872	42 Brunrød	60885874	56 Mørk brun
60885867	10 Grafittgrå	60885870	22 Mørk Rød	60885873	45 Sølv	60885875	90 Varmhvit
60885868	15 Mørk Sølv met.	60885871	30 Grå			60885876	01 Svart Infinity
<b>Bredde 2430 mm</b>						<b>Pris/stk:</b>	<b>17 584,00</b>
60885877	01 Svart	60885880	20 Mørk Grå	60885883	42 Brunrød	60885885	56 Mørk brun
60885878	10 Grafittgrå	60885881	22 Mørk Rød	60885884	45 Sølv	60885886	90 Varmhvit
60885879	15 Mørk Sølv met.	60885882	30 Grå			60885887	01 Svart Infinity

Modern Simple Classic			Dybde: 1155 mm				
Ved bestilling, spesifiser om vannutslipp skal være på høyre eller venstre side (sett forfra).			<b>B1500:</b>	Undertak 1155x1500			
			<b>B2000:</b>	Undertak 1155x2000			
			<b>B2430:</b>	Undertak 1155x2430			
<b>Bredde 1500 mm</b>						<b>Pris/stk:</b>	<b>14 928,00</b>
60884431	01 Svart	60884434	20 Mørk Grå	60884437	42 Brunrød	60884439	56 Mørk brun
60884432	10 Grafittgrå	60884435	22 Mørk Rød	60884438	45 Sølv	60884440	90 Varmhvit
60884433	15 Mørk Sølv met.	60884436	30 Grå			60884441	01 Svart Infinity
<b>Bredde 2000 mm</b>						<b>Pris/stk:</b>	<b>16 328,00</b>
60884442	01 Svart	60884445	20 Mørk Grå	60884448	42 Brunrød	60884450	56 Mørk brun
60884443	10 Grafittgrå	60884446	22 Mørk Rød	60884449	45 Sølv	60884451	90 Varmhvit
60884444	15 Mørk Sølv met.	60884447	30 Grå			60884452	01 Svart Infinity
<b>Bredde 2430 mm</b>						<b>Pris/stk:</b>	<b>17 712,00</b>
60884453	01 Svart	60884456	20 Mørk Grå	60884459	42 Brunrød	60884461	56 Mørk brun
60884454	10 Grafittgrå	60884457	22 Mørk Rød	60884460	45 Sølv	60884462	90 Varmhvit
60884455	15 Mørk Sølv met.	60884458	30 Grå			60884463	01 Svart Infinity

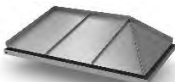
Inner Corner			Dybde: 1155 mm				
Angi hvilken side ytterhjørnet skal være (høyre/venstre), sett forfra. Standard er at vannutslipp er på ytterhjørnet.			<b>B1550:</b>	Undertak 1155x1550			
			<b>B2050:</b>	Undertak 1155x2050			
			<b>B2550:</b>	Undertak 1155x2550			
<b>Bredde 1550 mm</b>						<b>Pris/stk:</b>	<b>16 104,00</b>
60874630	01 Svart	60874633	20 Mørk Grå	60874636	42 Brunrød	60874638	56 Mørk brun
60874631	10 Grafittgrå	60874634	22 Mørk Rød	60874637	45 Sølv	60874639	90 Varmhvit
60874632	15 Mørk Sølv met.	60874635	30 Grå			60874640	01 Svart Infinity
<b>Bredde 2050 mm</b>						<b>Pris/stk:</b>	<b>17 880,00</b>
60874641	01 Svart	60874644	20 Mørk Grå	60874647	42 Brunrød	60874649	56 Mørk brun
60874642	10 Grafittgrå	60874645	22 Mørk Rød	60874648	45 Sølv	60874650	90 Varmhvit
60874643	15 Mørk Sølv met.	60874646	30 Grå			60874651	01 Svart Infinity
<b>Bredde 2550 mm</b>						<b>Pris/stk:</b>	<b>19 664,00</b>
60874652	01 Svart	60874655	20 Mørk Grå	60874658	42 Brunrød	60874660	56 Mørk brun
60874653	10 Grafittgrå	60874656	22 Mørk Rød	60874659	45 Sølv	60874661	90 Varmhvit
60874654	15 Mørk Sølv met.	60874657	30 Grå			60874662	01 Svart Infinity

Modern Flat Console Seamed			Dybde: 1155 mm				
Ved bestilling, spesifiser om vannutslipp skal være på høyre eller venstre side (sett forfra).			<b>B1500:</b>	Undertak 1155x1500			
			<b>B2000:</b>	Undertak 1155x2000			
			<b>B2500:</b>	Undertak 1155x2500			
<b>Bredde 1500 mm</b>						<b>Pris/stk:</b>	<b>13 784,00</b>
60874793	01 Svart	60874796	20 Mørk Grå	60874799	42 Brunrød	60874801	56 Mørk brun
60874794	10 Grafittgrå	60874797	22 Mørk Rød	60874800	45 Sølv	60874802	90 Varmhvit
60874795	15 Mørk Sølv met.	60874798	30 Grå			60874790	01 Svart Infinity
<b>Bredde 2000 mm</b>						<b>Pris/stk:</b>	<b>15 952,00</b>
60874803	01 Svart	60874806	20 Mørk Grå	60874809	42 Brunrød	60874811	56 Mørk brun
60874804	10 Grafittgrå	60874807	22 Mørk Rød	60874810	45 Sølv	60874812	90 Varmhvit
60874805	15 Mørk Sølv met.	60874808	30 Grå			60874791	01 Svart Infinity
<b>Bredde 2500 mm</b>						<b>Pris/stk:</b>	<b>18 104,00</b>
60874813	01 Svart	60874816	20 Mørk Grå	60874819	42 Brunrød	60874821	56 Mørk brun
60874814	10 Grafittgrå	60874817	22 Mørk Rød	60874820	45 Sølv	60874822	90 Varmhvit
60874815	15 Mørk Sølv met.	60874818	30 Grå			60874792	01 Svart Infinity

## Entrétak Standard Collection XL - Yttertak

Modern Flat Console				Dybde: 1155 mm		Pris/stk: Se tabell	
Ved bestilling, spesifiser om vannutslipp skal være på høyre eller venstre side (sett forfra).				<b>B1500:</b>	Undertak 1155x1500		
				<b>B2000:</b>	Undertak 1155x2000		
				<b>B2430:</b>	Undertak 1155x2430		
<b>Bredde 1500 mm</b>						<b>Pris/stk:</b>	<b>12 592,00</b>
60874858	01 Svart	60874861	20 Mørk Grå	60874864	42 Brunrød	60874866	56 Mørk brun
60874859	10 Grafittgrå	60874862	22 Mørk Rød	60874865	45 Sølv	60874867	90 Varmhvit
60874860	15 Mørk Sølv met.	60874863	30 Grå			60874868	01 Svart Infinity
<b>Bredde 2000 mm</b>						<b>Pris/stk:</b>	<b>14 384,00</b>
60874869	01 Svart	60874872	20 Mørk Grå	60874875	42 Brunrød	60874877	56 Mørk brun
60874870	10 Grafittgrå	60874873	22 Mørk Rød	60874876	45 Sølv	60874878	90 Varmhvit
60874871	15 Mørk Sølv met.	60874874	30 Grå			60874879	01 Svart Infinity
<b>Bredde 2430 mm</b>						<b>Pris/stk:</b>	<b>16 152,00</b>
60874880	01 Svart	60874883	20 Mørk Grå	60874886	42 Brunrød	60874888	56 Mørk brun
60874881	10 Grafittgrå	60874884	22 Mørk Rød	60874887	45 Sølv	60874889	90 Varmhvit
60874882	15 Mørk Sølv met.	60874885	30 Grå			60874890	01 Svart Infinity

Modern Flat				Dybde: 1155 mm		Pris/stk: Se tabell	
Ved bestilling, spesifiser om vannutslipp skal være på høyre eller venstre side (sett forfra).				<b>B1500:</b>	Undertak 1155x1500		
				<b>B2000:</b>	Undertak 1155x2000		
				<b>B2430:</b>	Undertak 1155x2430		
<b>Bredde 1500 mm</b>						<b>Pris/stk:</b>	<b>11 960,00</b>
60874990	01 Svart	60874993	20 Mørk Grå	60874996	42 Brunrød	60874998	56 Mørk brun
60874991	10 Grafittgrå	60874994	22 Mørk Rød	60874997	45 Sølv	60874999	90 Varmhvit
60874992	15 Mørk Sølv met.	60874995	30 Grå			60875000	01 Svart Infinity
<b>Bredde 2000 mm</b>						<b>Pris/stk:</b>	<b>13 728,00</b>
60875001	01 Svart	60875004	20 Mørk Grå	60875007	42 Brunrød	60875009	56 Mørk brun
60875002	10 Grafittgrå	60875005	22 Mørk Rød	60875008	45 Sølv	60875010	90 Varmhvit
60875003	15 Mørk Sølv met.	60875006	30 Grå			60875011	01 Svart Infinity
<b>Bredde 2430 mm</b>						<b>Pris/stk:</b>	<b>15 520,00</b>
60875012	01 Svart	60875015	20 Mørk Grå	60875018	42 Brunrød	60875020	56 Mørk brun
60875013	10 Grafittgrå	60875016	22 Mørk Rød	60875019	45 Sølv	60875021	90 Varmhvit
60875014	15 Mørk Sølv met.	60875017	30 Grå			60875022	01 Svart Infinity

Modern Flat Seamed				Dybde: 1155 mm		Pris/stk: Se tabell	
Ved bestilling, spesifiser om vannutslipp skal være på høyre eller venstre side (sett forfra).				<b>B1500:</b>	Undertak 1155x1500		
				<b>B2000:</b>	Undertak 1155x2000		
				<b>B2500:</b>	Undertak 1155x2500		
<b>Bredde 1500 mm</b>						<b>Pris/stk:</b>	<b>13 120,00</b>
60874924	01 Svart	60874927	20 Mørk Grå	60874930	42 Brunrød	60874932	56 Mørk brun
60874925	10 Grafittgrå	60874928	22 Mørk Rød	60874931	45 Sølv	60874933	90 Varmhvit
60874926	15 Mørk Sølv met.	60874929	30 Grå			60874934	01 Svart Infinity
<b>Bredde 2000 mm</b>						<b>Pris/stk:</b>	<b>15 288,00</b>
60874935	01 Svart	60874938	20 Mørk Grå	60874941	42 Brunrød	60874943	56 Mørk brun
60874936	10 Grafittgrå	60874939	22 Mørk Rød	60874942	45 Sølv	60874944	90 Varmhvit
60874937	15 Mørk Sølv met.	60874940	30 Grå			60874945	01 Svart Infinity
<b>Bredde 2500 mm</b>						<b>Pris/stk:</b>	<b>17 448,00</b>
60874946	01 Svart	60874949	20 Mørk Grå	60874952	42 Brunrød	60874954	56 Mørk brun
60874947	10 Grafittgrå	60874950	22 Mørk Rød	60874953	45 Sølv	60874955	90 Varmhvit
60874948	15 Mørk Sølv met.	60874951	30 Grå			60874956	01 Svart Infinity

## Entrétak Standard Collection XL - Undertak

Undertak uten spotlights								Dybde: 1155 mm	
Dette undertaket passer til alle modeller Standard XL. Leveres uten ferdige hull til spotlights.									
<b>Bredde 1500 mm</b>						<b>Pris/stk:</b>		<b>1 432,00</b>	
60887466	01 Svart	60887469	20 Mørk Grå	60887472	42 Brunrød	60887474	56 Mørk brun		
60887467	10 Grafittgrå	60887470	22 Mørk Rød	60887473	45 Sølv	60887475	90 Varmhvit		
60887468	15 Mørk Sølv met.	60887471	30 Grå			60887476	01 Svart Infinity		
<b>Bredde 2000 mm</b>						<b>Pris/stk:</b>		<b>1 904,00</b>	
60887477	01 Svart	60887480	20 Mørk Grå	60887483	42 Brunrød	60887485	56 Mørk brun		
60887478	10 Grafittgrå	60887481	22 Mørk Rød	60887484	45 Sølv	60887486	90 Varmhvit		
60887479	15 Mørk Sølv met.	60887482	30 Grå			60887487	01 Svart Infinity		
<b>Bredde 2430 mm</b>						<b>Pris/stk:</b>		<b>2 384,00</b>	
60887488	01 Svart	60887491	20 Mørk Grå	60887494	42 Brunrød	60887496	56 Mørk brun		
60887489	10 Grafittgrå	60887492	22 Mørk Rød	60887495	45 Sølv	60887497	90 Varmhvit		
60887490	15 Mørk Sølv met.	60887493	30 Grå			60887498	01 Svart Infinity		
<b>Bredde 2500 mm</b>						<b>Pris/stk:</b>		<b>2 384,00</b>	
60887499	01 Svart	60887502	20 Mørk Grå	60887505	42 Brunrød	60887507	56 Mørk brun		
60887500	10 Grafittgrå	60887503	22 Mørk Rød	60887506	45 Sølv	60887508	90 Varmhvit		
60887501	15 Mørk Sølv met.	60887504	30 Grå			60887509	01 Svart Infinity		

Undertak til spotlights								Dybde: 1155 mm	
Dette undertaket passer til alle modeller <b>unntatt</b> Modern Flat Console og Modern Flat Console Seamed. Leveres med ferdige hull til spotlights. Spotlights bestilles som egen artikkel									
						<b>B1500:</b>		Spotlights 2pk	
						<b>Øvrige:</b>		Spotlights 3pk	
<b>Bredde 1500 mm</b>						<b>Pris/stk:</b>		<b>1 432,00</b>	
60887776	01 Svart	60887779	20 Mørk Grå	60887782	42 Brunrød	60887784	56 Mørk brun		
60887777	10 Grafittgrå	60887780	22 Mørk Rød	60887783	45 Sølv	60887785	90 Varmhvit		
60887778	15 Mørk Sølv met.	60887781	30 Grå			60887786	01 Svart Infinity		
<b>Bredde 2000 mm</b>						<b>Pris/stk:</b>		<b>1 904,00</b>	
60887787	01 Svart	60887790	20 Mørk Grå	60887793	42 Brunrød	60887795	56 Mørk brun		
60887788	10 Grafittgrå	60887791	22 Mørk Rød	60887794	45 Sølv	60887796	90 Varmhvit		
60887789	15 Mørk Sølv met.	60887792	30 Grå			60887797	01 Svart Infinity		
<b>Bredde 2430 mm</b>						<b>Pris/stk:</b>		<b>2 384,00</b>	
60887798	01 Svart	60887801	20 Mørk Grå	60887804	42 Brunrød	60887806	56 Mørk brun		
60887799	10 Grafittgrå	60887802	22 Mørk Rød	60887805	45 Sølv	60887807	90 Varmhvit		
60887800	15 Mørk Sølv met.	60887803	30 Grå			60887808	01 Svart Infinity		
<b>Bredde 2500 mm</b>						<b>Pris/stk:</b>		<b>2 384,00</b>	
60887809	01 Svart	60887812	20 Mørk Grå	60887815	42 Brunrød	60887817	56 Mørk brun		
60887810	10 Grafittgrå	60887813	22 Mørk Rød	60887816	45 Sølv	60887818	90 Varmhvit		
60887811	15 Mørk Sølv met.	60887814	30 Grå			60887819	01 Svart Infinity		

Undertak til spotlights								Dybde: 1155 mm	
Dette undertaket passer til modellene Modern Flat Console og Modern Flat Console Seamed. Leveres med ferdige hull til spotlights. Spotlights bestilles som egen artikkel.									
						<b>B1500:</b>		Spotlights 2pk	
						<b>Øvrige:</b>		Spotlights 3pk	
<b>Bredde 1500 mm</b>						<b>Pris/stk:</b>		<b>1 432,00</b>	
60887246	01 Svart	60887249	20 Mørk Grå	60887252	42 Brunrød	60887254	56 Mørk brun		
60887247	10 Grafittgrå	60887250	22 Mørk Rød	60887253	45 Sølv	60887255	90 Varmhvit		
60887248	15 Mørk Sølv met.	60887251	30 Grå			60887256	01 Svart Infinity		
<b>Bredde 2000 mm</b>						<b>Pris/stk:</b>		<b>1 904,00</b>	
60887257	01 Svart	60887260	20 Mørk Grå	60887263	42 Brunrød	60887265	56 Mørk brun		
60887258	10 Grafittgrå	60887261	22 Mørk Rød	60887264	45 Sølv	60887266	90 Varmhvit		
60887259	15 Mørk Sølv met.	60887262	30 Grå			60887267	01 Svart Infinity		
<b>Bredde 2430 mm</b>						<b>Pris/stk:</b>		<b>2 384,00</b>	
60887268	01 Svart	60887271	20 Mørk Grå	60887274	42 Brunrød	60887276	56 Mørk brun		
60887269	10 Grafittgrå	60887272	22 Mørk Rød	60887275	45 Sølv	60887277	90 Varmhvit		
60887270	15 Mørk Sølv met.	60887273	30 Grå			60887278	01 Svart Infinity		
<b>Bredde 2500 mm</b>						<b>Pris/stk:</b>		<b>2 384,00</b>	
60887279	01 Svart	60887282	20 Mørk Grå	60887285	42 Brunrød	60887287	56 Mørk brun		
60887280	10 Grafittgrå	60887283	22 Mørk Rød	60887286	45 Sølv	60887288	90 Varmhvit		
60887281	15 Mørk Sølv met.	60887284	30 Grå			60887289	01 Svart Infinity		

## Entrétak Small - Yttertak

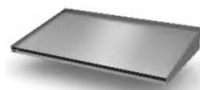
Simple Classic Small		Dybde: 850 mm					
Ved bestilling, spesifiser om vannutslipp skal være på høyre eller venstre side (sett forfra).				<b>B1500:</b>	Undertak 850x1500		
				<b>B2000:</b>	Undertak 850x2000		

Bredde 1500 mm				Pris/stk:		8 400,00	
60887646	01 Svart	60887649	20 Mørk Grå	60887652	42 Brunrød	60887654	56 Mørk brun
60887647	10 Grafittgrå	60887650	22 Mørk Rød	60887653	45 Sølv	60887655	90 Varmhvit
60887648	15 Mørk Sølv met.	60887651	30 Grå			60887656	01 Svart Infinity
Bredde 2000 mm				Pris/stk:		10 160,00	
60887657	01 Svart	60887660	20 Mørk Grå	60887663	42 Brunrød	60887665	56 Mørk brun
60887658	10 Grafittgrå	60887661	22 Mørk Rød	60887664	45 Sølv	60887666	90 Varmhvit
60887659	15 Mørk Sølv met.	60887662	30 Grå			60887667	01 Svart Infinity

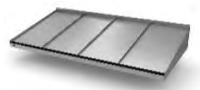
Classic Small		Dybde: 850 mm					
Ved bestilling, spesifiser om vannutslipp skal være på høyre eller venstre side (sett forfra).				<b>B1500:</b>	Undertak 850x1500		
				<b>B2000:</b>	Undertak 850x2000		

Bredde 1500 mm				Pris/stk:		9 488,00	
60867941	01 Svart	60867944	20 Mørk Grå	60867947	42 Brunrød	60867949	56 Mørk brun
60867942	10 Grafittgrå	60867945	22 Mørk Rød	60867948	45 Sølv	60867950	90 Varmhvit
60867943	15 Mørk Sølv met.	60867946	30 Grå			60867951	01 Svart Infinity
Bredde 2000 mm				Pris/stk:		11 232,00	
60867952	01 Svart	60867955	20 Mørk Grå	60867958	42 Brunrød	60867960	56 Mørk brun
60867953	10 Grafittgrå	60867956	22 Mørk Rød	60867959	45 Sølv	60867961	90 Varmhvit
60867954	15 Mørk Sølv met.	60867957	30 Grå			60867962	01 Svart Infinity

Simple Angled		Dybde: 600 mm					
				<b>B1400:</b>	Undertak 600x1400		
				<b>B1800:</b>	Undertak 600x1800		

Bredde 1400 mm				Pris/stk:		5 536,00	
60885797	01 Svart	60885800	20 Mørk Grå	60885803	42 Brunrød	60885805	56 Mørk brun
60885798	10 Grafittgrå	60885801	22 Mørk Rød	60885804	45 Sølv	60885806	90 Varmhvit
60885799	15 Mørk Sølv met.	60885802	30 Grå			60885807	01 Svart Infinity
Bredde 1800 mm				Pris/stk:		6 576,00	
60885808	01 Svart	60885811	20 Mørk Grå	60885814	42 Brunrød	60885816	56 Mørk brun
60885809	10 Grafittgrå	60885812	22 Mørk Rød	60885815	45 Sølv	60885817	90 Varmhvit
60885810	15 Mørk Sølv met.	60885813	30 Grå			60885818	01 Svart Infinity

Rainbow Small		Dybde: 600 mm					
				<b>B1400:</b>	Undertak 600x1400		
				<b>B2000:</b>	Undertak 600x2000		

Bredde 1400 mm				Pris/stk:		6 840,00	
60885775	01 Svart	60885778	20 Mørk Grå	60885781	42 Brunrød	60885783	56 Mørk brun
60885776	10 Grafittgrå	60885779	22 Mørk Rød	60885782	45 Sølv	60885784	90 Varmhvit
60885777	15 Mørk Sølv met.	60885780	30 Grå			60885785	01 Svart Infinity
Bredde 2000 mm				Pris/stk:		8 608,00	
60885786	01 Svart	60885789	20 Mørk Grå	60885792	42 Brunrød	60885794	56 Mørk brun
60885787	10 Grafittgrå	60885790	22 Mørk Rød	60885793	45 Sølv	60885795	90 Varmhvit
60885788	15 Mørk Sølv met.	60885791	30 Grå			60885796	01 Svart Infinity

Undertak uten spotlights		Dybde: 850 mm					
Dette undertaket passer til Classic Small og Simple Classic Small. Leveres uten ferdige hull til spotlights.							
Bredde 1500 mm				Pris/stk:		1 432,00	
60887356	01 Svart	60887359	20 Mørk Grå	60887362	42 Brunrød	60887364	56 Mørk brun
60887357	10 Grafittgrå	60887360	22 Mørk Rød	60887363	45 Sølv	60887365	90 Varmhvit
60887358	15 Mørk Sølv met.	60887361	30 Grå			60887366	01 Svart Infinity
Bredde 2000 mm				Pris/stk:		1 904,00	
60887367	01 Svart	60887370	20 Mørk Grå	60887373	42 Brunrød	60887375	56 Mørk brun
60887368	10 Grafittgrå	60887371	22 Mørk Rød	60887374	45 Sølv	60887376	90 Varmhvit
60887369	15 Mørk Sølv met.	60887372	30 Grå			60887377	01 Svart Infinity

## Entrétak Small - Undertak

Undertak til spotlights							Dybde: 850 mm	
Dette undertaket passer til Classic Small og Simple Classic Small. Leveres med ferdige hull til spotlights. Spotlights bestilles som egen artikkel							<b>B1500:</b>	Spotlights 2pk
							<b>B2000:</b>	Spotlights 2pk
Bredde 1500 mm							Pris/stk: 1 432,00	
60885320	01 Svart	60885323	20 Mørk Grå	60885326	42 Brunrød	60885328	56 Mørk brun	
60885321	10 Grafittgrå	60885324	22 Mørk Rød	60885327	45 Sølv	60885329	90 Varmhvit	
60885322	15 Mørk Sølv met.	60885325	30 Grå			60885330	01 Svart Infinity	
Bredde 2000 mm							Pris/stk: 1 904,00	
60885331	01 Svart	60885334	20 Mørk Grå	60885337	42 Brunrød	60885339	56 Mørk brun	
60885332	10 Grafittgrå	60885335	22 Mørk Rød	60885338	45 Sølv	60885340	90 Varmhvit	
60885333	15 Mørk Sølv met.	60885336	30 Grå			60885341	01 Svart Infinity	

Undertak uten spotlights							Dybde: 600 mm	
Dette undertaket passer til Simple Angled. Leveres uten ferdige hull til spotlights.								
Bredde 1400 mm							Pris/stk: 1 432,00	
60887554	01 Svart	60887557	20 Mørk Grå	60887560	42 Brunrød	60887562	56 Mørk brun	
60887555	10 Grafittgrå	60887558	22 Mørk Rød	60887561	45 Sølv	60887563	90 Varmhvit	
60887556	15 Mørk Sølv met.	60887559	30 Grå			60887564	01 Svart Infinity	
Bredde 1800 mm							Pris/stk: 1 904,00	
60887565	01 Svart	60887568	20 Mørk Grå	60887571	42 Brunrød	60887573	56 Mørk brun	
60887566	10 Grafittgrå	60887569	22 Mørk Rød	60887572	45 Sølv	60887574	90 Varmhvit	
60887567	15 Mørk Sølv met.	60887570	30 Grå			60887575	01 Svart Infinity	

Undertak til spotlights							Dybde: 600 mm	
Dette undertaket passer til Simple Classic. Leveres med ferdige hull til spotlights. Spotlights bestilles som egen artikkel							<b>B1400:</b>	Spotlights 2pk
							<b>B1800:</b>	Spotlights 2pk
Bredde 1400 mm							Pris/stk: 1 432,00	
60887865	01 Svart	60887868	20 Mørk Grå	60887871	42 Brunrød	60887873	56 Mørk brun	
60887866	10 Grafittgrå	60887869	22 Mørk Rød	60887872	45 Sølv	60887874	90 Varmhvit	
60887867	15 Mørk Sølv met.	60887870	30 Grå			60887875	01 Svart Infinity	
Bredde 1800 mm							Pris/stk: 1 904,00	
60887876	01 Svart	60887879	20 Mørk Grå	60887882	42 Brunrød	60887884	56 Mørk brun	
60887877	10 Grafittgrå	60887880	22 Mørk Rød	60887883	45 Sølv	60887885	90 Varmhvit	
60887878	15 Mørk Sølv met.	60887881	30 Grå			60887886	01 Svart Infinity	

Undertak uten spotlights							Dybde: 600 mm	
Dette undertaket passer til Rainbow. Leveres uten ferdige hull til spotlights.								
Bredde 1400 mm							Pris/stk: 1 432,00	
60887334	01 Svart	60887337	20 Mørk Grå	60887340	42 Brunrød	60887342	56 Mørk brun	
60887335	10 Grafittgrå	60887338	22 Mørk Rød	60887341	45 Sølv	60887343	90 Varmhvit	
60887336	15 Mørk Sølv met.	60887339	30 Grå			60887344	01 Svart Infinity	
Bredde 2000 mm							Pris/stk: 1 904,00	
60887345	01 Svart	60887348	20 Mørk Grå	60887351	42 Brunrød	60887353	56 Mørk brun	
60887346	10 Grafittgrå	60887349	22 Mørk Rød	60887352	45 Sølv	60887354	90 Varmhvit	
60887347	15 Mørk Sølv met.	60887350	30 Grå			60887355	01 Svart Infinity	

Undertak til spotlights							Dybde: 600 mm	
Dette undertaket passer til Rainbow. Leveres med ferdige hull til spotlights. Spotlights bestilles som egen artikkel							<b>B1400:</b>	Spotlights 2pk
							<b>B2000:</b>	Spotlights 2pk
Bredde 1400 mm							Pris/stk: 1 432,00	
60885298	01 Svart	60885301	20 Mørk Grå	60885304	42 Brunrød	60885306	56 Mørk brun	
60885299	10 Grafittgrå	60885302	22 Mørk Rød	60885305	45 Sølv	60885307	90 Varmhvit	
60885300	15 Mørk Sølv met.	60885303	30 Grå			60885308	01 Svart Infinity	
Bredde 2000 mm							Pris/stk: 1 904,00	
60885309	01 Svart	60885312	20 Mørk Grå	60885315	42 Brunrød	60885317	56 Mørk brun	
60885310	10 Grafittgrå	60885313	22 Mørk Rød	60885316	45 Sølv	60885318	90 Varmhvit	
60885311	15 Mørk Sølv met.	60885314	30 Grå			60885319	01 Svart Infinity	

## Entrétek Porch - Yttertak

Porch Box		Dybde: 1570 mm					
Ved bestilling, spesifiser om vannutslipp skal være på høyre eller venstre side (sett forfra), og høyde på stolper (Maks 3 meter). Stolper bestiles som egen artikkel, en med og en uten utkast.				<b>B2500:</b>	Undertak 1570x2500		
				<b>B3000:</b>	Undertak 1570x3000		
				<b>B3500:</b>	Undertak 1570x3500		
				<b>B4000:</b>	Undertak 1570x4000		



Bredde 2500 mm				Pris/stk:				22 991,00
60885502	01 Svart	60885505	20 Mørk Grå	60885508	42 Brunrød	60885510	56 Mørk brun	
60885503	10 Grafittgrå	60885506	22 Mørk Rød	60885509	45 Sølv	60885511	90 Varmhvit	
60885504	15 Mørk Sølv met.	60885507	30 Grå			60885512	01 Svart Infinity	
Bredde 3000 mm				Pris/stk:				26 611,00
60885513	01 Svart	60885516	20 Mørk Grå	60885519	42 Brunrød	60885521	56 Mørk brun	
60885514	10 Grafittgrå	60885517	22 Mørk Rød	60885520	45 Sølv	60885522	90 Varmhvit	
60885515	15 Mørk Sølv met.	60885518	30 Grå			60885523	01 Svart Infinity	
Bredde 3500 mm				Pris/stk:				30 231,00
60885524	01 Svart	60885527	20 Mørk Grå	60885530	42 Brunrød	60885532	56 Mørk brun	
60885525	10 Grafittgrå	60885528	22 Mørk Rød	60885531	45 Sølv	60885533	90 Varmhvit	
60885526	15 Mørk Sølv met.	60885529	30 Grå			60885534	01 Svart Infinity	
Bredde 4000 mm				Pris/stk:				33 851,00
60885535	01 Svart	60885538	20 Mørk Grå	60885541	42 Brunrød	60885543	56 Mørk brun	
60885536	10 Grafittgrå	60885539	22 Mørk Rød	60885542	45 Sølv	60885544	90 Varmhvit	
60885537	15 Mørk Sølv met.	60885540	30 Grå			60885545	01 Svart Infinity	

Porch Flat		Dybde: 1570 mm					
Ved bestilling, spesifiser om vannutslipp skal være på høyre eller venstre side (sett forfra), og høyde på stolper (maks 3 meter). Stolper bestiles som egen artikkel, en med og en uten utkast.				<b>B2500:</b>	Undertak 1570x2500		
				<b>B3000:</b>	Undertak 1570x3000		
				<b>B3500:</b>	Undertak 1570x3500		



Bredde 2500 mm				Pris/stk:				22 893,00
60885546	01 Svart	60885549	20 Mørk Grå	60885552	42 Brunrød	60885554	56 Mørk brun	
60885547	10 Grafittgrå	60885550	22 Mørk Rød	60885553	45 Sølv	60885555	90 Varmhvit	
60885548	15 Mørk Sølv met.	60885551	30 Grå			60885556	01 Svart Infinity	
Bredde 3000 mm				Pris/stk:				26 513,00
60885557	01 Svart	60885560	20 Mørk Grå	60885563	42 Brunrød	60885565	56 Mørk brun	
60885558	10 Grafittgrå	60885561	22 Mørk Rød	60885564	45 Sølv	60885566	90 Varmhvit	
60885559	15 Mørk Sølv met.	60885562	30 Grå			60885567	01 Svart Infinity	
Bredde 3500 mm				Pris/stk:				30 132,00
60885568	01 Svart	60885571	20 Mørk Grå	60885574	42 Brunrød	60885576	56 Mørk brun	
60885569	10 Grafittgrå	60885572	22 Mørk Rød	60885575	45 Sølv	60885577	90 Varmhvit	
60885570	15 Mørk Sølv met.	60885573	30 Grå			60885578	01 Svart Infinity	

Porch Hipped		Dybde: 1570 mm					
Ved bestilling, spesifiser om vannutslipp skal være på høyre eller venstre side (sett forfra), og høyde på stolper (maks 3 meter). Stolper bestiles som egen artikkel, en med og en uten utkast.				<b>B2500:</b>	Undertak 1570x2500		
				<b>B3000:</b>	Undertak 1570x3000		
				<b>B3500:</b>	Undertak 1570x3500		
				<b>B4000:</b>	Undertak 1570x4000		



Bredde 2500 mm				Pris/stk:				24 792,00
60884465	01 Svart	60884468	20 Mørk Grå	60884471	42 Brunrød	60884473	56 Mørk brun	
60884466	10 Grafittgrå	60884469	22 Mørk Rød	60884472	45 Sølv	60884474	90 Varmhvit	
60884467	15 Mørk Sølv met.	60884470	30 Grå			60884475	01 Svart Infinity	
Bredde 3000 mm				Pris/stk:				28 412,00
60884476	01 Svart	60884479	20 Mørk Grå	60884482	42 Brunrød	60884484	56 Mørk brun	
60884477	10 Grafittgrå	60884480	22 Mørk Rød	60884483	45 Sølv	60884485	90 Varmhvit	
60884478	15 Mørk Sølv met.	60884481	30 Grå			60884486	01 Svart Infinity	
Bredde 3500 mm				Pris/stk:				32 032,00
60884487	01 Svart	60884490	20 Mørk Grå	60884493	42 Brunrød	60884495	56 Mørk brun	
60884488	10 Grafittgrå	60884491	22 Mørk Rød	60884494	45 Sølv	60884496	90 Varmhvit	
60884489	15 Mørk Sølv met.	60884492	30 Grå			60884497	01 Svart Infinity	
Bredde 4000 mm				Pris/stk:				35 652,00
60884498	01 Svart	60884501	20 Mørk Grå	60884504	42 Brunrød	60884506	56 Mørk brun	
60884499	10 Grafittgrå	60884502	22 Mørk Rød	60884505	45 Sølv	60884507	90 Varmhvit	
60884500	15 Mørk Sølv met.	60884503	30 Grå			60884508	01 Svart Infinity	

## Entrétak Porch - Undertak

Undertak uten spotlights								Dybde: 1570 mm	
Dette undertaket passer til alle modeller av Porch. Leveres uten ferdige hull til spotlights.									
<b>Bredde 2500 mm</b>						<b>Pris/stk:</b>		<b>2 980,00</b>	
60887510	01 Svart	60887513	20 Mørk Grå	60887516	42 Brunrød	60887518	56 Mørk brun		
60887511	10 Grafittgrå	60887514	22 Mørk Rød	60887517	45 Sølv	60887519	90 Varmhvit		
60887512	15 Mørk Sølv met.	60887515	30 Grå			60887520	01 Svart Infinity		
<b>Bredde 3000 mm</b>						<b>Pris/stk:</b>		<b>3 576,00</b>	
60887521	01 Svart	60887524	20 Mørk Grå	60887527	42 Brunrød	60887529	56 Mørk brun		
60887522	10 Grafittgrå	60887525	22 Mørk Rød	60887528	45 Sølv	60887530	90 Varmhvit		
60887523	15 Mørk Sølv met.	60887526	30 Grå			60887531	01 Svart Infinity		
<b>Bredde 3500 mm</b>						<b>Pris/stk:</b>		<b>4 172,00</b>	
60887532	01 Svart	60887535	20 Mørk Grå	60887538	42 Brunrød	60887540	56 Mørk brun		
60887533	10 Grafittgrå	60887536	22 Mørk Rød	60887539	45 Sølv	60887541	90 Varmhvit		
60887534	15 Mørk Sølv met.	60887537	30 Grå			60887542	01 Svart Infinity		
<b>Bredde 4000mm</b>						<b>Pris/stk:</b>		<b>4 768,00</b>	
60887543	01 Svart	60887546	20 Mørk Grå	60887549	42 Brunrød	60887551	56 Mørk brun		
60887544	10 Grafittgrå	60887547	22 Mørk Rød	60887550	45 Sølv	60887552	90 Varmhvit		
60887545	15 Mørk Sølv met.	60887548	30 Grå			60887553	01 Svart Infinity		

Undertak til spotlights								Dybde: 1570 mm		
Dette undertaket passer til alle modeller av Porch. Leveres med ferdige hull til spotlights. Spotlights bestilles som egen artikkel										
						<b>B2500:</b>	Spotlights 3pk			
						<b>B3000:</b>	Spotlights 3pk			
						<b>B3500:</b>	2 stk Spotlights 2pk			
						<b>B4000:</b>	2 stk Spotlights 2pk			
<b>Bredde 2500 mm</b>						<b>Pris/stk:</b>		<b>2 980,00</b>		
60887820	01 Svart	60887823	20 Mørk Grå	60887826	42 Brunrød	60887828	56 Mørk brun			
60887821	10 Grafittgrå	60887824	22 Mørk Rød	60887827	45 Sølv	60887829	90 Varmhvit			
60887822	15 Mørk Sølv met.	60887825	30 Grå			60887830	01 Svart Infinity			
<b>Bredde 3000 mm</b>						<b>Pris/stk:</b>		<b>3 576,00</b>		
60887831	01 Svart	60887834	20 Mørk Grå	60887837	42 Brunrød	60887839	56 Mørk brun			
60887832	10 Grafittgrå	60887835	22 Mørk Rød	60887838	45 Sølv	60887840	90 Varmhvit			
60887833	15 Mørk Sølv met.	60887836	30 Grå			60887841	01 Svart Infinity			
<b>Bredde 3500 mm</b>						<b>Pris/stk:</b>		<b>4 172,00</b>		
60887842	01 Svart	60887845	20 Mørk Grå	60887848	42 Brunrød	60887850	56 Mørk brun			
60887843	10 Grafittgrå	60887846	22 Mørk Rød	60887849	45 Sølv	60887851	90 Varmhvit			
60887844	15 Mørk Sølv met.	60887847	30 Grå			60887852	01 Svart Infinity			
<b>Bredde 4000mm</b>						<b>Pris/stk:</b>		<b>4 768,00</b>		
60887853	01 Svart	60887856	20 Mørk Grå	60887859	42 Brunrød	60887861	56 Mørk brun			
60887854	10 Grafittgrå	60887857	22 Mørk Rød	60887860	45 Sølv	60887862	90 Varmhvit			
60887855	15 Mørk Sølv met.	60887858	30 Grå			60887863	01 Svart Infinity			

## Entrétek Tilbehør

### Spotlight LED med driver

Spotlight LED til undertak med ferdige utskjærte hull.

2PK						Pris/stk:	1 088,00
60874664	01 Svart	60874663	45 Sølv	60874665	90 Hvit		
3PK						Pris/stk:	1 640,00
60874667	01 Svart	60874666	45 Sølv	60874668	90 Hvit		

### Støttestolpe

Støttestolpe til alle modeller av ståltak, med eller uten nedløp og utkast. Spesifiser lengde ved bestilling (maks 3 meter).

Modellene Porch Box og Hipped har egne stolper for utkast, Porch Flat har egne stolper både med og uten utkast.

Uten utkast						Pris/stk:	2 400,00
60887576	01 Svart	60887579	20 Mørk Grå	60887582	42 Brunrød	60887584	56 Mørk brun
60887577	10 Grafittgrå	60887580	22 Mørk Rød	60887583	45 Sølv	60887585	90 Varmhvit
60887578	15 Mørk Sølv met.	60887581	30 Grå				
Med utkast						Pris/stk:	3 200,00
60887626	01 Svart	60887629	20 Mørk Grå	60887632	42 Brunrød	60887634	56 Mørk brun
60887627	10 Grafittgrå	60887630	22 Mørk Rød	60887633	45 Sølv	60887635	90 Varmhvit
60887628	15 Mørk Sølv met.	60887631	30 Grå				

### Støttestolpe Porch Box

Støttestolpe til Porch Box med nedløp og utkast. Spesifiser lengde ved bestilling (maks 3 meter).

Med utkast						Pris/stk:	3 200,00
60887586	01 Svart	60887589	20 Mørk Grå	60887592	42 Brunrød	60887594	56 Mørk brun
60887587	10 Grafittgrå	60887590	22 Mørk Rød	60887593	45 Sølv	60887595	90 Varmhvit
60887588	15 Mørk Sølv met.	60887591	30 Grå				

### Støttestolpe Porch Flat

Støttestolpe til Porch Flat, med eller uten nedløp og utkast. Spesifiser lengde ved bestilling (maks 3 meter).

Uten utkast						Pris/stk:	2 400,00
60887596	01 Svart	60887599	20 Mørk Grå	60887602	42 Brunrød	60887604	56 Mørk brun
60887597	10 Grafittgrå	60887600	22 Mørk Rød	60887603	45 Sølv	60887605	90 Varmhvit
60887598	15 Mørk Sølv met.	60887601	30 Grå				
Med utkast						Pris/stk:	3 200,00
60887606	01 Svart	60887609	20 Mørk Grå	60887612	42 Brunrød	60887614	56 Mørk brun
60887607	10 Grafittgrå	60887610	22 Mørk Rød	60887613	45 Sølv	60887615	90 Varmhvit
60887608	15 Mørk Sølv met.	60887611	30 Grå				

### Støttestolpe Porch Hipped

Støttestolpe til Porch Hipped med nedløp og utkast. Spesifiser lengde ved bestilling (maks 3 meter).

Med utkast						Pris/stk:	3 200,00
60887616	01 Svart	60887619	20 Mørk Grå	60887622	42 Brunrød	60887624	56 Mørk brun
60887617	10 Grafittgrå	60887620	22 Mørk Rød	60887623	45 Sølv	60887625	90 Varmhvit
60887618	15 Mørk Sølv met.	60887621	30 Grå				

### Støttestolpe for trepanel

Kan brukes til alle modeller av ståltak unntatt Porch. Spesifiser lengde ved bestilling (maks 3 meter).

Med utkast						Pris/stk:	4 200,00
60887636	01 Svart	60887639	20 Mørk Grå	60887642	42 Brunrød	60887644	56 Mørk brun
60887637	10 Grafittgrå	60887640	22 Mørk Rød	60887643	45 Sølv	60887645	90 Varmhvit
60887638	15 Mørk Sølv met.	60887641	30 Grå				

### Vannutkast

Vannutkast som kan skrus fast i vannutslippet i takrenna.

						Pris/stk:	479,00
60887671	01 Svart	60887674	20 Mørk Grå	60887677	42 Brunrød	60887679	56 Mørk brun
60887672	10 Grafittgrå	60887675	22 Mørk Rød	60887678	45 Sølv	60887680	90 Varmhvit
60887673	15 Mørk Sølv met.	60887676	30 Grå				

## Entrétek Easy Collection

### Easy Collection Overtak

Overtak til Easy Collection. Konsoller for innfestning til vegg kjøpes som separat artikkel. Alle kombinasjoner av materiale og farge kan brukes med alle konsoller.

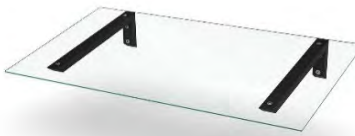
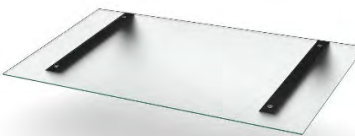
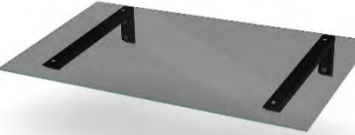
NOBBnr.	Dybde	Bredde	Materiale	Farge	Pris	Bilde		
60874530	800 mm	1500 mm	Aluminium	01 Svart	4 620,00			
60874531				45 Sølv				
60874532				90 Hvit				
60874533			Glass	Frostet				
60874534				Klart				
60874535				Tonet				
60874536		2000 mm	Aluminium	01 Svart	5 850,00			
60874537				45 Sølv				
60874538				90 Hvit				
60874539			Glass	Frostet				
60874540				Klart				
60874541				Tonet				
60874542		2000 mm	Aluminium	01 Svart	5 850,00			
60874543				45 Sølv				
60874544				90 Hvit				
60874545	Glass		Frostet					
60874546			Klart					
60874547			Tonet					
60874548	1000 mm	1500 mm	Glass	Frostet	4 641,00			
60874549				Klart				
60874550				Tonet				
60874551		2000 mm	Glass	Frostet	6 936,00			
60874552				Klart				
60874553				Tonet				
60874554		2500 mm	Glass	Frostet	8 753,00			
60874555				Klart				
60874556				Tonet				
60874557		1200 mm	1500 mm	Glass	Frostet		6 956,00	
60874558					Klart			
60874559					Tonet			
60874560			2000 mm	Glass	Frostet		8 130,00	
60874561					Klart			
60874562					Tonet			
60874563	2500 mm		Glass	Frostet	9 304,00			
60874564				Klart				
60874565				Tonet				
60874566						9 304,00		

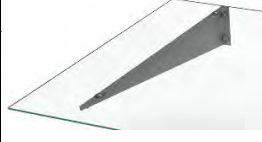
Konsoll Flat						Pris/stk:	
						458,00	
Passer til alle overtak med dybde 800 mm.						<b>B1500:</b>	1 høyre + 1 venstre
						<b>B2000:</b>	2 høyre + 1 venstre
						<b>B2500:</b>	2 høyre + 2 venstre
<b>Høyre</b>							
60874519	01 Svart	60874521	45 Sølv	60874523	90 Hvit	60874525	Rustfri
<b>Venstre</b>							
60874520	01 Svart	60874522	45 Sølv	60874524	90 Hvit	60874526	Rustfri

Konsoll Stainless Tube							
Kan kun leveres kombinert med glass.							
<b>860 mm:</b>		Dybde overtak 800	<b>B1500:</b>	2 stk/tak			
<b>1000 mm:</b>		Dybde overtak 1000	<b>B2000:</b>	3 stk/tak			
<b>1200 mm:</b>		Dybde overtak 1200	<b>B2500:</b>	4 stk/tak			
<b>860 mm</b>						<b>Pris/stk:</b>	<b>1 870,00</b>
60874527	Rustfri						
<b>1000 mm</b>						<b>Pris/stk:</b>	<b>1 871,00</b>
60874528	Rustfri						
<b>1200 mm</b>						<b>Pris/stk:</b>	<b>2 000,00</b>
60874529	Rustfri						

## Entrétak Easy Collection

<b>Konsoll Bold Small</b>		<b>Pris/stk:</b>	<b>850,00</b>
Passer til alle overtak med dybde 800 mm.		<b>B1500:</b>	2 stk/tak
		<b>B2000:</b>	3 stk/tak
		<b>B2500:</b>	4 stk/tak

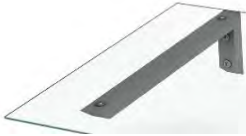

60874510	01 Svart	60874511	45 Sølv	60874512	90 Hvit
----------	----------	----------	---------	----------	---------

<b>Konsoll Delta</b>		<b>Pris/stk:</b>	<b>1 314,00</b>
Passer til alle overtak med dybde 1200 mm.		<b>B1500:</b>	2 stk/tak
		<b>B2000:</b>	3 stk/tak
		<b>B2500:</b>	4 stk/tak



60874513	01 Svart	60874514	45 Sølv	60874515	90 Hvit
----------	----------	----------	---------	----------	---------

<b>Konsoll Delta Small</b>		<b>Pris/stk:</b>	<b>938,00</b>
Passer til alle overtak med dybde 1000 mm.		<b>B1500:</b>	2 stk/tak
		<b>B2000:</b>	3 stk/tak
		<b>B2500:</b>	4 stk/tak



60874516	01 Svart	60874517	45 Sølv	60874518	90 Hvit
----------	----------	----------	---------	----------	---------

# GreenCoat PRO BT

GLANS 10



PL01 Svart | Black  
RAL 9011  
NCS S9000-N



PL90 Varmhvit | Warm white  
RAL 9010  
NCS S0603-G80Y



PL10 Grafittgrå | Graphite grey  
RAL 7016  
NCS S8000-N



PL15 Mørk sølv metallic  
Dark silver metallic  
RAL 9007  
NCS --



PL18 Blyantgrå | Grey  
RAL 7024  
NCS S7502-B



PL20 Mørk grå | Dark grey  
RAL 7043  
NCS S7005-B20G



PL30 Grå | Grey  
RAL 7038  
NCS S3502-Y



PL45 Sølv metallic  
Silver metallic  
RAL 9006  
NCS --



PL60 Sinkgrå | Zinc grey  
RAL 7038  
NCS S2502-B



PL33 Irrgrønn | Copper green  
RAL --  
NCS S3020-G10Y



PL34 Djurgårdsgrønn | Antique green  
RAL --  
NCS S5020-G10Y



PL22 Mørk rød | Dark red  
RAL 3009  
NCS S5040-Y80R



PL42 Brunrød | Maroon  
RAL 8004  
NCS S5040-Y70R



PL56 Mørk brun | Dark brown  
RAL 8017  
NCS S8005-Y80R

Samtlige farger finnes i STD og EMK kvalitet.

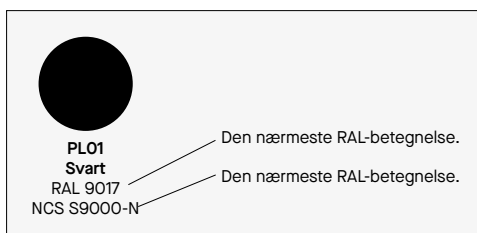

Angitt betegnelse gjelder nærmeste RAL.  
Nærmeste NCS-nyanse kan variere noe  
avhengig av materiale.

Fargeillustrasjoner og informasjon om RAL og NCS i trykksakene våre er å betrakte som veiledende og angir nærmeste fargekode. Be alltid om aktuelle fargeprøver for korrekt visuell fargegjengivelse.

# GreenCoat Glossy PRO BT

GLANS 40

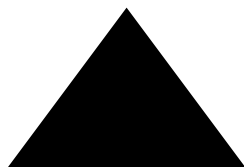

PL01 Svart | Black\*  
RAL 9011  
NCS S9000-N



PL80 Klarhvit | Brilliant white  
RAL 9002  
NCS S1002-G50Y



PL90 Varmhvit | Warm white  
RAL 9010  
NCS S0502-Y



PL15 Mørk sølv metallic  
Dark silver metallic  
RAL 9007  
NCS --



PL20 Mørk grå | Dark grey  
RAL 7011  
NCS S7005-B20G



PL30 Grå | Grey  
RAL 7038  
NCS S3502-Y



PL45 Sølv metallic\*  
Silver metallic  
RAL 9006  
NCS --



PL60 Sinkgrå | Zinc grey  
RAL 7038  
NCS S2502-B



PL22 Mørk rød | Dark red  
RAL 3009  
NCS S5040-Y80R



PL42 Brunrød | Maroon  
RAL 8004  
NCS S4040-Y80R



PL56 Mørk brun | Dark brown  
RAL 8028  
NCS S7010-Y70R



PL86 Kaffebrun | Coffee brown  
RAL 6022  
NCS S8005-Y80R

\*Finnes også i EMK for båndteking

## Ubehandlet



ZinkMagnesium  
ZincMagnesium

Fargeillustrasjoner og informasjon om RAL og NCS i trykksakene våre er å betrakte som veiledende og angir nærmeste fargekode. Be alltid om aktuelle fargeprøver for korrekt visuell fargegjengivelse.

# Hard Coat

## GLANS 10

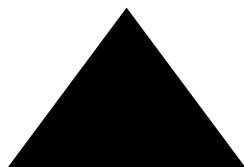

**PL01 Svart | Black**  
RAL 9011  
NCS S9000-N



**PL70 Hvit | White**  
RAL 9002  
NCS S1000-N



**PL10 Grafittgrå | Graphite grey**  
RAL 7016  
NCS S8000-N



**PL15 Mørk sølv metallic  
Dark silver metallic**  
RAL 9007  
NCS --



**PL20 Mørk grå | Dark grey**  
RAL 7043  
NCS S7005-B20G



**PL45 Sølv metallic  
Silver metallic**  
RAL 9006  
NCS --



**PL13 Mosegrønn | Moss green**  
RAL 6003  
NCS S7010-G30Y



**PL22 Mørk rød | Dark red**  
RAL 3009  
NCS S5040-Y80R

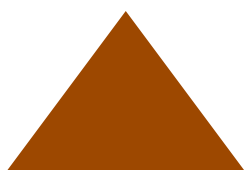

**PL42 Brunrød | Maroon**  
RAL 8004  
NCS S5040-Y70R



**PL01  
Svart**  
RAL 9017  
NCS S9000-N

Den nærmeste RAL-betegnelse.

Den nærmeste RAL-betegnelse.

Angitt betegnelse gjelder nærmeste RAL.  
Nærmeste NCS-nyanse kan variere noe  
avhengig av materiale.

Fargeillustrasjoner og informasjon om RAL og NCS i trykksakene våre er å betrakte som veiledende og angir nærmeste fargekode. Be alltid om aktuelle fargeprøver for korrekt visuell fargegjengivelse.

## GreenCoat Crown BT

GLANS 10



PL01 Svart | Black  
RAL 9011  
NCS S9000-N

## Polyester

GLANS 35

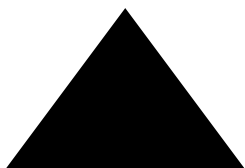

RAL 9005 Svart | Black



RAL 9010 Hvit | White



RAL 7043 Mørk grå | Dark grey

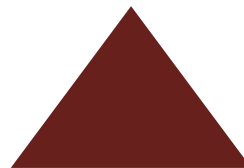

RAL 3009 Rød | Red

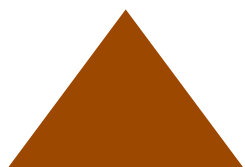

RAL 8004 Brunrød | Maroon

## Ubehandlet



ZinkMagnesium  
ZincMagnesium

# Hard Coat

GLANS 10



PL01 Svart | Black  
RAL 9005  
NCS S9000-N



PL70 Hvit | White  
RAL 9002  
NCS S1000-N



PL15 Mørk sølv metallic  
Dark silver metallic  
RAL 9007  
NCS --



PL45 Sølv metallic  
Silver metallic  
RAL 9006  
NCS --



PL20 Mørk grå | Dark grey  
RAL 7043  
NCS S7502-B



PL60 Sinkgrå | Zinc grey  
RAL 7038  
NCS S2502-B



PL22 Mørk rød | Dark red  
RAL 3009  
NCS S5040-Y80R



PL42 Brunrød | Maroon  
RAL 8004  
NCS S4550-Y70R



PL13 Mosegrønn | Moss green  
RAL 6003  
NCS S7010-G30Y

# Ubehandlet

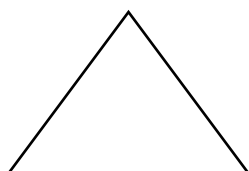

Blank | Mill finish

# STÅLPROFIL

**- En god samarbeidspartner innen  
BLIKK OG VENTILASJON**



STÅLPROFIL AS - Industriveien 9 - 3174 REVETAL  
Telefon: 33 06 53 00, [www.staalprofil.no](http://www.staalprofil.no)