

Lenovo

ideapad 710S-13IKB

Kasutusjuhend



Tutvuge enne arvuti kasutamist oluliste ohutus- ning kasutusjuhistega.

Lenovo™

Märkused

- Tutvuge enne arvuti kasutamist oluliste ohutus- ning kasutusjuhistega.
- Kõige värskema informatsiooni elektroonilise sobivuse ning loodusohu kohta leiate tootja veebilehelt.
 - Elektroonilise sobivuse kohta leiate infot:
<http://www.lenovo.com/compliance>
 - Keskkonnakaitse kohta leiate infot:
<http://www.lenovo.com/ecodeclaration>
- Mõned juhised eeldavad, et kasutusel on operatsioonisüsteem Windows® 10. Kui kasutate mõnda teist operatsioonisüsteemi, võib mõne toiminguga kasutamine erineda kasutusjuhendis toodud kirjeldustest. Kui kasutate mõnda teist operatsioonisüsteemi, võivad mõned toimingud olla piiratud.
- Juhendis kirjeldatud funktsioonid on enamikel mudelitel ühised. Mõned funktsioonid võivad olla konkreetsel mudelil mitte kasutatavad ning samas võib seadmel olla funktsioone, mida juhendis ei ole kirjeldatud.
- Joonised võivad tegelikkusest veidi erineda. Palun tutvuge konkreetse mudeli võimalustega.

Regulatsioonid

- Lisainfot leiate veebilehelt <http://support.lenovo.com>.

Esimene väljaanne (Juuli 2016)

© Copyright Lenovo 2016.

PIIRATUD ÕIGUSTE TEAVE: Tarkvara kasutamise piirangud on toodud General Services Administration "GSA" lepingus GS-35F-05925.

Sisukord

Peatükk 1. Tutvumine arvutiga	1
Vaade ülevalt.....	1
Vaade vasakult.....	5
Vaade paremalt.....	8
Vaade alt	10
Peatükk 2. Windows 10operatsioonisüsteemi kasutamine.....	11
Süsteemi seadistamine esmakordsel kasutamisel.....	11
Süsteemi liideste kasutamine	11
Arvuti ooterežiimi või välja lülitamine	15
Juhtmevaba võrguga ühendamine.....	17
Windows abi.....	18
Peatükk 3. Lenovo OneKey Recovery süsteem.....	19
Peatükk 4. Tõrkeotsing.....	21
Korduma kippuvad küsimused	21
Tõrkeotsing.....	24
Kaubamärgid.....	27

Peatükk 1. Tutvumine arvutiga

■ Vaade pealt

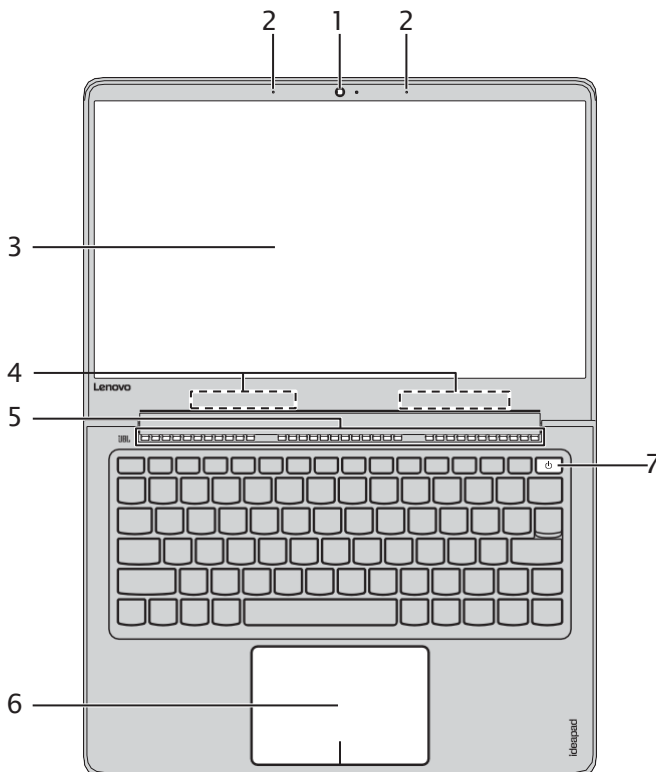

Märkus: Katkendjoonega on märgitud osad, mis ei ole nähtavad.

☉ Tähelepanu:

- Ärge avage ekraani rohkem kui 180 kraadi. Enne ekraani sulgemist tuleb veenduda, et pastapliiatsid või muud esemed ei jääks klaviatuuri ning ekraani vahele – ekraan võib kahjustuda.

Peatükk 1. Tutvumine arvutiga

- 1 **Integreeritud kaamera** Kaamera videokõnede tegemiseks.
- 2 **Integreeritud mikrofon** Videokonverentside korraldamiseks, vestlemiseks või audio salvestamiseks.
- 3 **Arvuti ekraan** LED taustvalgusega LCD ekraan briljantse pildi kuvamiseks.
- 4 **Juhtmevabad antennid** Juhtmevaba võrguga ühendamiseks.
- 5 **Ventilatsiooniava** Seadme ventileerimiseks.

Märkus: Veenduge, et ventilatsiooniavad ei oleks blokeeritud. Vastasel juhul võib arvuti üle kuumeneda.

- 6 **Puuteplaat** Puuteplaat on mõeldud arvutihiire asendamiseks.
Puuteplaat: Kursori liigutamiseks tuleb puuteplaadil näppu liigutada vajalikus suunas.
Puuteplaadi klahvid: Vasak ning parem klahv täidavad arvutihiire vastavaid funktsioone.

Märkus: Puuteplaadi sisse/välja vajutamiseks vajutage klahvi **F6** ()

- 7 **Toitenupp** Arvuti sisse või välja lülitamiseks.
Kui arvuti on sisse lülitatud, hoidke ooterežiimi aktiveerimiseks toitenuppu all 1 sekund. Arvuti täielikuks välja lülitamiseks hoidke nuppu all neli sekundit.









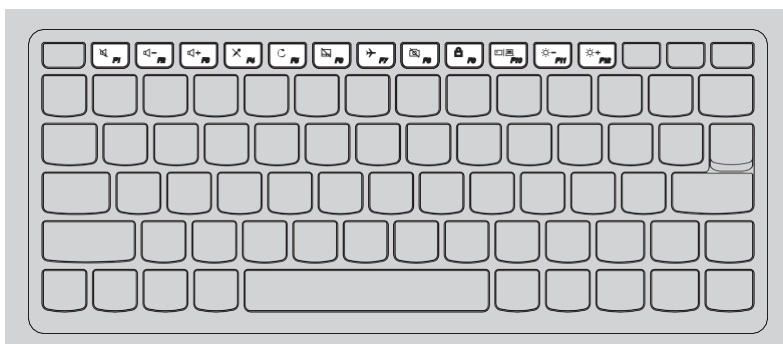



Peatükk 1. Tutvumine arvutiga

■ Klaviatuuri kasutamine

Funktsiooni „Hotkey“ kasutamine

Süsteemi seadistuste avamine ühe nupuvajutusega.



	Heli vaigistamine/taastamine		Aktiveerib/deaktiveerib lennurežiimi.
	Helitugevuse vähendamine.		Aktiveerib/deaktiveerib kaamera.
	Helitugevuse vähendamine.		LCD ekraani lukustamine/avamine.
	Mikrofoni sisse/välja lülitamine.		Projektori või arvuti ekraani vahel valimine.
	Lehe värskendamine		Suurendab ekraani heledust.
	Puuteplaadi sisse/välja lülitamine.		Vähendab ekraani heledust.

Märkus: Kui BIOS seadistusaknas on HotKey Mode valikuks mitte Enabled vaid Disabled, tuleb koos kiirvalikuklahviga vajutada ka klahvi Fn.

Peatükk 1. Tutvumine arvutiga

Funktsiooniklahvide kombinatsioonid

Süsteemi võimaluste kasutamine funktsiooniklahvide vajutamise abil. Funktsiooni kasutamiseks hoidke all **Fn** 1; seejärel vajutage funktsiooniklahvi 2.

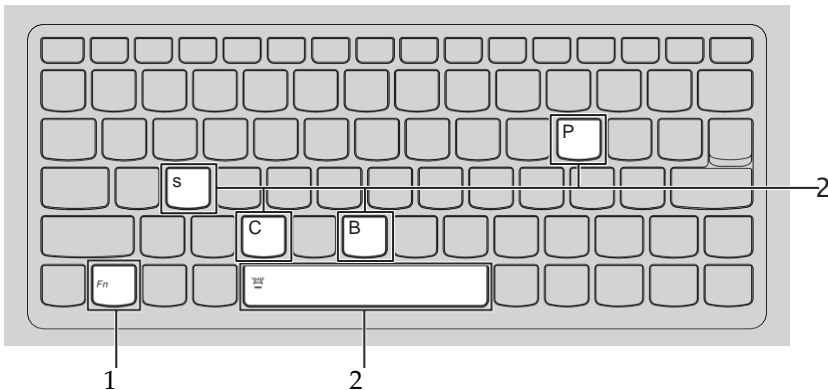

Allpool on toodud funktsiooniklahvide kirjeldus.

Fn + B: Katkestuse funktsiooni aktiveerimine.

Fn + P: Pausi funktsiooni aktiveerimine.

Fn + C: Kerimislukustuse sisse/välja lülitamine.

Fn + S: Aktiveerib süsteemi päringu.

Fn + Space (valitud mudelitel) Ekraani taustvalguse muutmise (sees → hämardatud → väljas).

Peatükk 1. Tutvumine arvutiga

■ Vaade vasakult

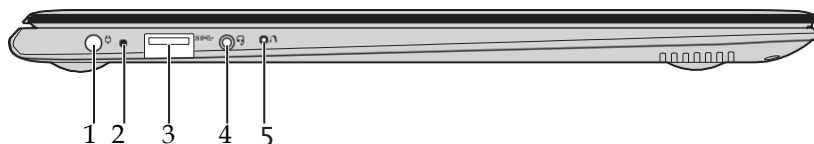

- 1 Toiteploki pesa** Toiteploki ühendamiseks.
- 2 Aku oleku märgutuli**

Toite märgutuli	Märgutule olek	Tähendus
Ühendus on katkestatud	Väljas	Arvuti on ooterežiimis; aku laetusaste on suurem kui 20%.
	Kollane põleb	Akus on voolu vahemikus 5% kuni 20%.
	Kollane vilgub kiiresti	Akus on voolu vahemikus 1% kuni 5%.
Ühendatud	Kollane vilgub aeglaselt	Akut laetakse. Kui saavutatakse 20%, hakkab valge märgutuli vilkuma.
	Valge vilgub aeglaselt	Akus on voolu vahemikus 20% kuni 80%, laadimine jätkub. Kui saavutatakse 80%, lõpetab märgutuli vilkumise.
	Valge põleb	Aku laetusaste on suurem kui 80%, laadimine jätkub kuni aku täis laadimiseni.

Peatükk 1. Tutvumine arvutiga

- 3 **USB 3.0 liides** USB seadmete

Märkus: Lisainfot leiata lõigust “USB seadme ühendamine”, lk 7.

- 4 **Combo-audioliides** Kõrvaklappide ühendamiseks.

Märkused:

- Combo audioliides ei sobi tavaliste mikrofonidega.
- Standardite erinevuse tõttu ei pruugi kõikide kõrvaklappide mikrofonidega audiosalvestus õnnestuda.

- 5 **Novo nupp** Kui arvuti on välja lülitatud, avab selle klahvi vajutamine BIOS seadistusrežiimi või alglaadimismenüü.

Peatükk 1. Tutvumine arvutiga

■ USB seadmete ühendamine

USB seadmete ühendamiseks ühendage USB pistik (Type A) arvuti USB liidesega.

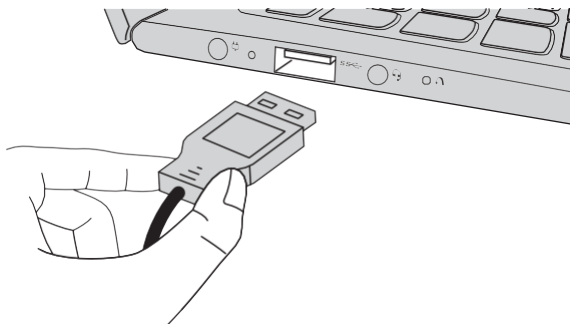

Kui USB seade ühendatakse arvutiga esimest korda, paigaldab Windows operatsioonisüsteem arvutisse vajalikud draiverid automaatselt. Peale draiverite paigaldamist võib seadet ühendada või eemaldada ilma lisategevusteta.

Märkus: Tavaliselt suudab Windows lisaseadmed ise tuvastada ning vajalikud draiverid paigaldada. Mõne seadme puhul on vaja vajalikud draiverid paigaldada enne seadme ühendamist. Sellisel juhul saate paigaldamise kohta juhiseid seadme kasutusjuhendist.

Enne USB seadme lahti ühendamist tuleb veenduda, et andmeedastus arvuti ning seadme vahel ei ole aktiivne. Ohutuks lahti ühendamiseks vajutage ikoonile Safely Remove Hardware and Eject Media.

Märkus: Kui USB seade kasutab lisatoidet, tuleb selle toitejuhe seadmega ühendada enne USB liidesega ühendamist. Vastasel juhul võib arvuti seadet mitte ära tunda.

Peatükk 1. Tutvumine arvutiga

■ Vaade paremalt -----

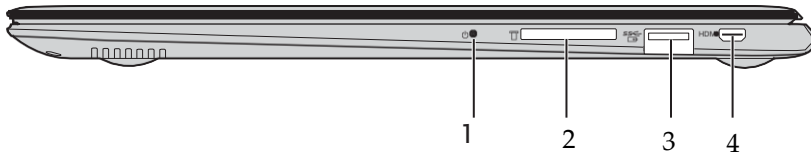

1 Toite oleku märgutuli

Märgutuli	Märgutule olek	Tähendus
Toite oleku märgutuli	Valge põleb	Arvuti on sisse lülitatud
	Vilgub	Arvuti on ooterežiimis.
	Väljas	Arvuti on välja lülitatud.

2 Mälukaardi pesa Mälukaartide kasutamiseks (ei kuulu komplekti).

Märkus: Lisainfot leiate lõigust “Mälukaartide kasutamine (ei kuulu komplekti)”, lk 9.

3 USB 3.0 liides USB seadmete

Märkused:

- Kui aku laetusaste on suurem kui 20%, toetatakse USB seadme laadimist isegi siis kui arvuti ei ole vooluvõrguga ühendatud.
- Lisainfot leiate lõigust “USB seadme ühendamine”, lk 7.

4 Micro HDMI pesa HDMI liidesega seadmete (teler vms.) ühendamiseks.

Peatükk 1. Tutvumine arvutiga

■ Mälukaartide kasutamine (ei kuulu komplekti)

Arvutiga saab ühendada allpooltoodud mälukaarte:

- Secure Digital (SD) kaart
- Secure Digital High Capacity (SDHC) kaart
- Secure Digital eXtended Capacity (SDXC) kaart
- MultiMediaCard (MMC)

Märkused:

- Sisestage pesasse korraga ainult üks mälukaart.
- Kaardilugeja ei ühildu SDIO seadmetega (SDIO Bluetooth, vms.).

Mälukaardi sisestamine

Lükake mälukaart pesasse kuni lõpuni.

Mälukaardi eemaldamine

Tõmmake mälukaart ettevaatlikult pesast välja.

Märkus: Andmete kadumise vältimiseks vajutage enne kaardi eemaldamist ikoonile Safely Remove Hardware and Eject Media.

Peatükk 1. Tutvumine arvutiga

■ ■ Vaade alt

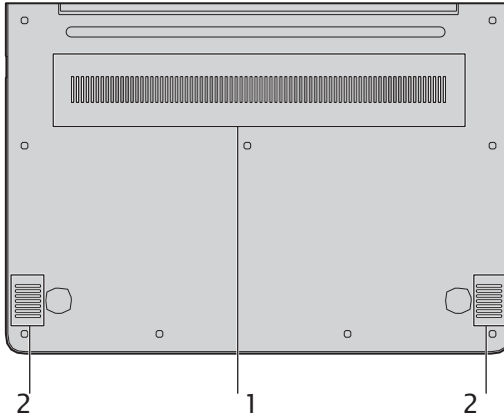

- 1 **Ventilatsiooniava** Seadme ventileerimiseks.

Märkus: Veenduge, et ventilatsiooniavad ei oleks blokeeritud. Vastasel juhul võib arvuti üle kuumeneda.

- 2 **Kõlarid** Heli edastamiseks.

Peatükk 2. Windows 10 operatsioonisüsteemi kasutamine

■ ■ Süsteemi seadistamine esmakordsel kasutamisel -----

Esmakordsel kasutamisel tuleb määrata olulised süsteemi seadistused .
Konfigureerimine:

- Kinnitage, et nõustute kasutuslitsentsi tingimustega
- Seadistage internetiühendus
- Registreerige operatsioonisüsteem
- Looge kasutajakonto

■ ■ Süsteemi liideste kasutamine -----

Tagasipöördumine peamenüüsse

Windows 10 sisaldab võimsat ning mugavat Start-menüüd. Start-menüü kuvamiseks on mitu võimalust:

- Peamenüü avamiseks vajutage nuppu „Start“.
- Vajutage klahvi Windows .

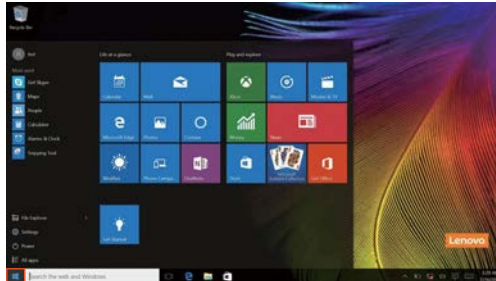

Peatükk 2. Windows 10

Arvuti ooterežiimi või välja lülitamiseks vajutage „Power“ nuppu.

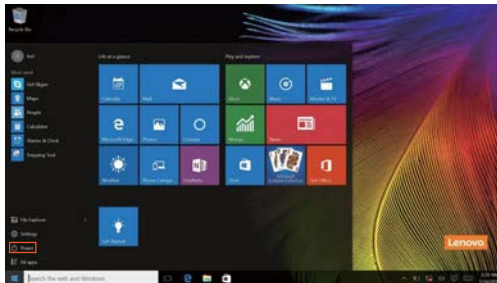

Peamenüüst leiate kõik paigaldatud ning viimati kasutatud rakendused.

Peatükk 2. Windows 10

ACTION CENTER

Valige avamiseks ACTION CENTER ikoonile  .

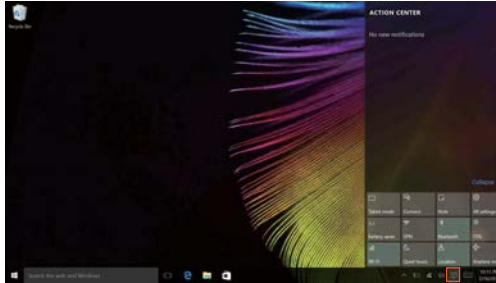

Rakendus ACTION CENTER, kuvab olulist infot Windows operatsioonisüsteemi ning rakenduste kohta. Lisaks saate kiiresti üldiseid seadeid muuta.

Tegumiriba

Windows 10 võimaldab lisada uue töölaua ning lülitada neid vastavalt vajadusele ümber.

Uue töölaua lisamiseks:

- Vajutage tegumiribal toimingu ikoonile  .

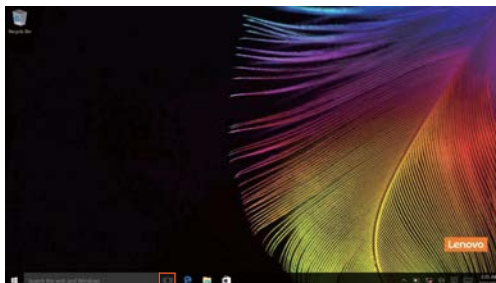

Peatükk 2. Windows 10

- Vajutage **New desktop**.

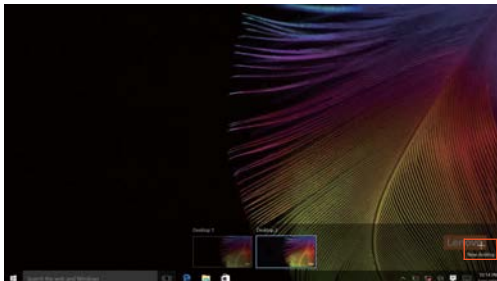

Töölaua vahetamiseks vajutage ikoonile ning valige sobiv töölaud  .

■ ■ Arvuti ooterežiimi või välja lülitamine

Kui olete arvutiga töötamise lõpetanud saate selle lülitada ooterežiimi või siis täielikult välja.

■ Arvuti lülitamine ooterežiimi

Kui soovite arvutit sulgeda lühemaks perioodiks, soovitame kasutada ooterežiimi.

Sellisel juhul toimub arvuti sisse lülitamine oluliselt kiiremini kuna tavapärasest käivitusprotseduuri pole vaja läbida.

Ooterežiimi aktiveerimiseks on mitu võimalust:

- Sulgege ekraan.
- Vajutage toitenuppu.
- Viige kursor alumisse vasakusse nurka ning vajutage nupule Start.

Valige **Power**  → **Sleep**.

Märkus: Enne arvuti liigutamist tuleb see lülitada ooterežiimi. Pöörlev kõvaketas võib rikneda ning põhjustada andmete hävinemise.

Ooterežiimist väljumiseks on mitu võimalust:

- Vajutage ükskõik millist klaviatuuriklahvi.
- Vajutage toitenuppu.

Peatükk 2. Windows 10

■ Arvuti välja lülitamine

Kui te ei soovi arvutit pikemat aega kasutada, tuleks see välja lülitada. Ooterežiimi aktiveerimiseks on mitu võimalust:

- Viige kursor alumisse vasakusse nurka ning vajutage nupule Start.
Valige Power  → Shut down.



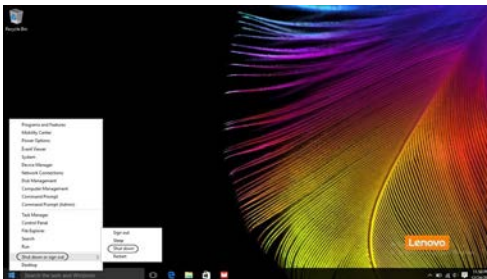

- Tehke Start nupul paremklõps ning valige **Shut down** or **sign out** → Shut down.



■ ■ Juhtmevaba võrguga ühendamine -----

Juhtmevaba ühenduse lubamine

WiFi ühenduse loomiseks on mitu võimalust:

- Vajutage ACTION CENTER ikoonile  ning eemaldage valik **Airplane mode**.
- Vajutage lennurežiimist väljumiseks .
- Vajutage **Settings**  → **Network & Internet** → **Airplane mode** - avaneb seadistuste lehekülg. Lülitage lennurežiim välja.

Juhtmevaba võrguga ühendamine

Peale juhtmevaba ühenduse aktiveerimast alustab arvuti võrkude skaneerimist ning kuvab leitud võrgud loendina. Valige loendist võrgu nimetus ning vajutage **Connect**.

Märkus: Mõned võrgud võivad olla salasõnaga kaitstud. Nende võrkude kasutamiseks tuleb küsida teenusepakkuja käest salasõna.

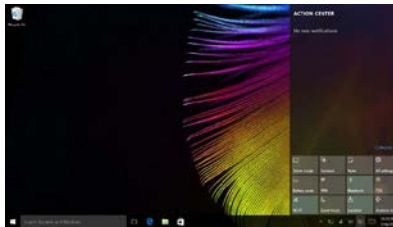

Peatükk 2. Windows 10

■ ■ Windows abi

Kui operatsioonisüsteemi kasutamisel tekib probleeme, avage “Windows Get Started” rakendus. Avamiseks:

- Viige kursor alumisse vasakusse nurka ning vajutage nupule Start. Valige **All apps** menüüst **Get Started**.

Peatükk 3. Lenovo OneKey Recovery

Lenovo OneKey Recovery süsteem on mõeldud andmete varundamiseks ning taastamiseks. Süsteemi vea korral saate süsteemi sektsiooni oleku taastada. Samuti saate oma andmetest teha varukoopiaid.

Märkused:

- Kui arvutile pole paigaldatud Windowsi operatsioonisüsteem, siis OneKey Recovery süsteemi kasutada ei saa.
- OneKey Recovery süsteemi kasutamiseks on kõvaketale tekitatud peidetud partitsioon, kus hoitakse süsteemi toimimiseks vajalikke faile. Failid on peidetud turvalisuse tagamiseks ning seetõttu on kõvaketall vähem vaba ruumi kui on näidatud.

■ Sektsiooni varundamine

Sektsiooni saab varundada kettakujutiseks: Seda saab kasutada süsteemi taastamiseks. Sektsiooni varundamiseks:

- 1 Vajutage Novo nuppu või tehke topeltklõps OneKey Recovery ikoonil.
- 2 Vajutage **System Backup**.
- 3 Määrake varukoopia asukoht ning vajutage **Next**.

Märkused:

- Varundada saab kas arvuti kõvaketale või välisele mäluseadmele.
- Enne varundamist tuleb eemaldatav kõvaketas lahti ühendada. Vastasel korral võivad andmed hävineda.
- Varundamine võib võtta aega.
- Varundamine on võimalik ainult siis, kui Windows on käivitatud normaalselt.

Peatükk 3. Lenovo OneKey Recovery

■ Taastamine

Taastada saab kas sektsiooni originaalolekut või eelnevalt määratud varundusfailist -. Sektsiooni taastamiseks:

- 1 Vajutage Novo nuppu või tehke topeltklõps OneKey Recovery ikoonil.
- 2 Vajutage **System Recovery**. Arvuti taaskäivitub.
- 3 Järgige ekraanile ilmuvaid juhiseid.

Märkused:

- Taastamisprotsessi ei saa enam tühistada. Veenduge, et kõik vajalikud andmed on enne süsteemi taastamist salvestatud.
- Varundamine võib võtta aega. Ühendage arvuti toiteploki.
- Taastamiseks peab Windows olema käivitatud normaalselt.

Kui Windows ei käivitu:

- 1 Lülitage arvuti välja
- 2 Vajutage Novo nuppu. Novo menüüst valige **System recovery** ning vajutage **Enter**.

Peatükk 4. Tõrkeotsing

■ Korduma kippuvad küsimused

Korduma kippuvad küsimused kategooriate kaupa.

■ Informatsiooni otsimine

Milliseid ohutusnõudeid peaksin ma arvuti kasutamisel järgima?

Ohutusjuhised leiata arvutiga kaasas olevast juhendit Lenovo Safety and General Information Guide. Tutvuge kõikide juhistega ning järgige neid alati.

Kuskohast leian ma arvuti tehnilised andmed?

Tehnilised andmed leiata arvutiga kaasas olevatelt infolehtedelt.

Kuskohast leian ma arvuti garantiitingimused?

Garantiitingimused leiata arvutiga kaasas olevatelt infolehtedelt.

■ Eelpaigaldatud tarkvara ning draiverid

Kuskohast leian ma arvutisse paigaldatud tarkvara plaadid?

Arvutiga pole kaasas paigaldusplaate. Kui soovite rakendusi uuesti installida, leiata vajalikud failid arvuti kõvaketta sektsioonist D (valitud mudelitel sektsioonist C). Lisaks leiata vajaliku tarkvara Lenovo kodulehelt.

Kuskohast leian ma arvuti riistvara draiverid?

Kui arvutile on eelpaigaldatud Windows operatsioonisüsteem, leiata kõik vajalikud draiverid arvuti kõvaketta sektsioonist D (valitud mudelitel sektsioonist C). Lisaks leiata vajalikke draivereid Lenovo kodulehelt.

Peatükk 4. Tõrkeotsing

■ Lenovo OneKey Recovery süsteem

Kus asuvad taastamiseks mõeldud plaadid?

Arvutiga pole kaasas taastusplaate. Kasutage Lenovo OneKey Recovery süsteemi.

Mida teha kui varundamine- ebaõnnestub?

Proovige alljärgnevat- tegevusi:

- 1 Sulgege kõik avatud programmid ning proovige uuesti.
- 2 Kontrollige failide asukohta. Kui valitud asukoht ei toimi, valige uus asukoht.

Millal tuleks tehaseseeded taastada?

Juhul kui operatsioonisüsteem ei käivitu. Veenduge enne taastamist, et kõik vajalikud andmed on salvestatud.

■ BIOS setup utility

Mis on "BIOS setup utility"?

"BIOS setup utility" on ROM-baasil -arendatud välja töötatud tarkvara. See kuvab arvuti baasinformatsiooni ning pakub võimalusi riistvara režiimi seadistamiseks ning turvasätete tegemiseks.

Kuidas käivitada "BIOS setup utility" tarkvara?

"BIOS setup utility" käivitamiseks:

- 1 Lülitage arvuti välja
- 2 Vajutage nuppu „Novo“ ning valige „BIOS setup“

Kuidas muuta arvuti käivitumisrežiimi?

Valida saab kahe režiimi vahel: **UEFI** ning **Legacy Support**.

Käivitumisrežiimi muutmiseks

käivitage "BIOS setup utility" ning valige menüüst kas **UEFI** või **Legacy Support**.

Milleks muuta arvuti käivitumisrežiimi?

Vaikimisi on määratud **UEFI** režiim. Kui soovite paigaldada Windows Legacy operatsioonisüsteemi (vanemad kui Windows 8), tuleb valida **Legacy Support**., vastasel juhul ei saa seda paigaldada. Legacy Windows, Linux või Dos paigaldamiseks tuleb käivitumisrežiimi muuta.

■ Abi

Kuidas ma saan tugiteenusega ühendust?

Vt Peatükk 3. Juhised leiate arvutiga kaasas olevast juhendist Lenovo Safety and General Information Guide

Peatükk 4. Tõrkeotsing

■ ■ Tõrkeotsing

Probleemid ekraaniga

Peale arvuti sisse lülitamist ei ilmu ekraanile mitte midagi.

- Kui ekraanil puudub pilt:
 - Kontrollige, kas toiteplokk on arvuti ning elektrivõrguga korrektselt ühendatud.
 - Veenduge, et arvuti on sisse lülitatud. Vajutage kontrollimiseks toitenuppu.
- Kui eelpooltoodud lahendustest pole abi, pöörduge hooldusfirmasse.

Peale arvuti sisse lülitamist ilmub ekraanile ainult valge kursor.

- Taastage Windows keskkonna varundusfailide abil operatsioonisüsteem. Kui see ei aita, pöörduge hooldusfirmasse.

Ekraan kustub arvuti töötamise ajal.

- Toitepinge kontrollimise režiim on aktiveeritud. Ooterežiimist väljumiseks:
 - Vajutage ükskõik millist klaviatuuriklahvi.
 - Vajutage toitenuppu.

Probleemid ooterežiimiga

Kuvatakse aku tühjenemise teadet ning arvuti lülitub automaatselt välja.

- Aku on tühjenenud. Ühendage toiteplokk arvutiga.

Arvuti lülitub peale sisse lülitamist automaatselt välja

- Veenduge, et:
 - Aku on laetud.
 - Temperatuur on sobivas vahemikus. Vt Peatükk 2. Juhised leiate arvutiga kaasas olevast juhendist Lenovo Safety and General Information Guide.

Märkus: Kui aku on laetud ning temperatuur on sobiv, pöörduge hooldusfirmasse.

Peatükk 4. Törkeotsing

Arvuti ei lülitu ooterežiimilt sisse ning see ei tööta.

- Kui arvuti on ooterežiimis, ühendage toiteadapter arvutiga ning lülitage arvuti sisse.
- Tehke arvutile taaskäivitus. Salvestamata andmed võivad kaduda. Arvuti taaskäivitamiseks hoidke toitenuppu vähemalt neli sekundit all. Kui arvuti ei reageeri, eemaldage toiteadapter.

Probleemid ekraaniga

Ekraanil ei kuvata pilti.

- Lahendused:
 - Kui toite märgutuli põleb, vajutage ekraani heleduse suurendamiseks nuppu **F12** (☀️).
 - Kui toitepinge indikaator vilgub, vajutage arvuti sisse lülitamiseks toitenuppu.
 - Kui probleemid jätkuvad, järgige allpooltoodud juhiseid.

Ekraanipilt on loetamatu või moonutatud.

- Veenduge, et:
 - Ekraani resolutsioon ning värvikvaliteet on korrektselt seadistatud.
 - Monitori tüüp on õigesti määratud.

Ekraanile ilmuvad valed tähemärgid.

- Kas operatsioonisüsteem või programmid on korrektselt paigaldatud? Vajadusel pöörduge hooldusfirmasse.

Probleemid heliga

Heli ei kostu isegi siis kui helitugevus on maksimaalseks seatud.

- Veenduge, et:
 - Vaigistamisrežiim (Mute) on välja lülitatud.
 - Audiopesa (Combo) pole kasutusel.
 - Taasesitusseadmeteks on valitud kõlarid.

Peatükk 4. Tõrkeotsing

Aku probleemid

Arvuti lülitub enne tühjenemise märgutule süttimist välja.

või

Arvuti ei lülitu peale tühjenemise märgutule süttimist välja.

- Laadige akut.

Teised probleemid

Arvuti ei reageeri.

Arvutiga ühendatud lisaseade ei toimi.

- Arvuti välja lülitamiseks hoidke toitenuppu vähemalt kaheksa sekundit all. Kui arvuti ei reageeri, eemaldage toiteadapter.
- Kui arvuti lülitub suhtluse ajal unerežiimi, võib see lukustuda. Võrgus töötamise ajaks tuleb unerežiimi lülitumine deaktiveerida.
- Kui arvuti on sisse lülitatud, võib sellega ühendada (või lahti ühendada) ainult USB kaableid. Vastasel juhul võib arvuti rikneda
- Kui kasutate USB kaabliga ühendatud seadmeid, mis tarbivad palju voolu (näiteks DVD salvesti), tuleb kasutada täiendavat toiteplokki. Vastasel juhul ei pruugi lisaseadmega ühenduse loomine õnnestuda ning arvuti võib välja lülituda.

Kaubamärgid

Alljärgnevad on Lenovo kaubamärgid USA-s ning teistes riikides.

Lenovo

OneKey

Microsoft ja Windows on firma Microsoft Corporation kaubamärgid USA-s ning teistes riikides.

Teised tooted ja kaubamärgid kuuluvad nende omanikele