

SAMSUNG

KASUTUSJUHEND

SM-G980F
SM-G980F/DS
SM-G981B
SM-G981B/DS
SM-G985F
SM-G985F/DS
SM-G986B
SM-G986B/DS
SM-G988B
SM-G988B/DS

Sisukord

Põhiline

- 4 Üldteave
- 7 Olukorrad ja lahendused, kui seade üle kuumeneb
- 10 Seadme paigutus ja funktsioonid
- 16 Aku
- 23 Nano-SIM kaart ja eSIM
- 26 Mälukaart (microSD kaart)
- 28 Seadme sisse- ja väljalülitamine
- 30 Algseadistamine
- 30 Samsungi konto
- 32 Edastage andmeid oma eelmiselt seadmelt uuele seadmele (Smart Switch).
- 35 Ekraani mõistmine
- 46 Teavituste paneel
- 48 Kuvahõive ja ekraani salvestamine
- 50 Teksti sisestamine

Rakendused ja funktsioonid

- 53 Rakenduste installimine ja deinstallimine
- 55 Bixby
- 60 Bixby Vision
- 63 Bixby Routines
- 66 Telefon
- 71 Kontaktid
- 75 Sõnumid
- 78 Internet
- 80 Kaamera
- 102 Galerii
- 110 AR-i tsoon
- 122 Always On Display
- 123 Servaekraan
- 127 Mitmikaken
- 130 Samsung Daily
- 131 Samsung Health
- 135 Samsung Members
- 135 Samsung Notes
- 136 Galaxy Wearable
- 136 Kalender
- 137 Reminder
- 139 Helisalvesti
- 142 Minu Failid
- 142 Kell
- 144 Kalkulaator
- 144 Game Launcher
- 146 Game Booster
- 147 Laste-liides
- 148 SmartThings
- 152 Sisu jagamine
- 155 Music Share
- 156 Samsung DeX
- 163 Windowsiga linkimine
- 165 Samsung Global Goals
- 165 Google rakendused

Seaded

- 167 Sissejuhatus
- 167 Ühendused
 - 168 Wi-Fi
 - 170 Bluetooth
 - 171 NFC ja maksed
 - 173 Andmesäästja
 - 174 Ainult mob. andmeside rak.-d
 - 174 SIM-kaardi haldur (topelt-SIM-iga mudelid)
 - 175 Mobiilne kuumkoht ja modem
 - 176 Veel ühenduseseadeid
- 178 Helid ja värinad
 - 179 Dolby Atmos (ruumiline heli)
 - 179 Rakenduse heli eraldamine
- 180 Teavitused
 - 180 Rakenduste ikoonimärgid
- 181 Ekraan
 - 182 Tumeda režiimi seaded
 - 183 Sujuv liikumine
 - 183 Sinise valguse filter
 - 184 Ekraani režiimi vahetamine või ekraani värvi reguleerimine
 - 185 Fondi suurus ja laad
 - 185 Ekraani eraldusvõime
 - 185 Ekraanisäästja
- 186 Taustpilt
- 186 Teemad
- 186 Lukustusekraan
 - 187 Smart Lock
- 188 Biomeetria ja turvalisus
 - 189 Näotuvastus
 - 192 Sõrmejäljetuvastus
 - 196 Samsung Pass
 - 199 Turvaline kaust
 - 203 Turvaline Wi-Fi
- 204 Privaatsus
- 205 Asukoht
- 205 Kontod ja varundamine
 - 206 Samsung Cloud
- 207 Google
- 208 Täpsemad funktsioonid
 - 209 Liigutused
 - 210 Dual Messenger
- 211 Digitaalne heaolu ja vanemlik kontroll
 - 211 Digitaalne heaolu
- 213 Seadmehooldus
 - 213 Seadme optimeerimine
 - 214 Aku
 - 215 Hoiundamine
 - 215 Mälu
 - 215 Turvalisus
- 216 Rakendused
- 216 Üldine haldus
- 217 Juurdepääs
- 217 Tarkvara värskendamine
- 218 Teave telefoni kohta

Lisa

- 219 Juurdepääs
- 237 KKK
- 244 Tõrkeotsing
- 249 Aku eemaldamine

Põhiline

Üldteave

Seadme ohutu ja sihipärase kasutamise tagamiseks lugege palun see kasutusjuhend enne seadme kasutama hakkamist läbi.

- Kirjelduste aluseks on seadme vaikeseaded.
- Teie seadme sisu võib sõltuvalt regioonist, teenusepakkujast, mudeli üksikasjadest või seadme tarkvarast osaliselt erineda.
- Sisu (kõrgekvaliteediline sisu), mis nõuab kõrget protsessori-ja muutmälukasutust, mõjutab seadme üldist jõudlust. Olenevalt seadme spetsifikatsioonidest ja kasutustingimustest ei pruugi antud sisuga seotud rakendused korralikult töötada.
- Samsung ei vastuta Samsungist erinevate rakendusepakkujate rakenduste põhjustatud probleemide eest.
- Samsung ei vastuta seadme jõudluse probleemide või kokkusobimatuse eest, mis on tingitud muudetud registreeritud seadmetest või muudatustest operatsioonisüsteemi tarkvaras. Katsed operatsioonisüsteemi kohandada võivad kahjustada teie seadme või rakenduste tööd.
- Selles seadmes olev tarkvara, heliallikad, taustapildid, pildid ja muud meediumid on litsentseeritud piiratud kasutamiseks. Nende materjalide ekstrahimine ja kasutamine müümise või muudel eesmärkidel on autoriõiguse seaduste rikkumine. Kasutajad on täielikult vastutavad illegaalsete meediumite kasutamise eest.
- Andmeteenused, näiteks sõnumivahetus, failide üles- ja allalaadimine, automaatne sünkroonimine või asukohateenused, võivad sõltuvalt teie andmesidepaketist kaasa tuua lisakulutusi. Suurte andmeedastuste jaoks on soovitatav kasutada Wi-Fi funktsiooni.
- Seadmes olevaid vaikerakendusi võidakse värskendada ja nende toetamine lõpetada ilma eelneva teavitusega. Kui teil on seadmes olevate rakenduste kohta küsimusi, võtke ühendust Samsungi Teeninduskeskusega. Kasutaja paigaldatud rakenduste puhul võtke ühendust teenusepakkujaga.
- Seadme operatsioonisüsteemi muutmine või mitteametlikest allikatest tarkvara laadimine võib kaasa tuua rikkeid, andmete rikkumist või kadu. Sellised tegevused on teie Samsungi litsentsilepingu rikkumised ja need tühistavad garantii.

- Sõltuvalt regioonist või teenusepakkujust on tootmise ja levitamise ajal seadmele kinnitatud ekraanikaitse. Ekraanikaitse kahjustused ei ole garantiiga kaetud.
- Puuteekraan on selgelt nähtav ka tugevas päikesevalguses, kui kontrastsust reguleeritakse vastavalt ümbristevale keskkonnale automaatselt. Toote iseloomust tulenevalt võib fikseeritud graafika kuvamine või pikemaajaline ootele jätmine põhjustada järelhelendust või kõrvaliste kujutiste ilmumist.
 - Puuteekraanil ei ole soovitatav kasutada fikseeritud graafikat, mis kuvatakse pikema aja jooksul ning puuteekraan on soovitatud välja lülitada, kui seadet ei kasutata.
 - Puuteekraani saab seadistada automaatselt välja lülituma, kui seda ei kasutata. Avage rakendus **Seaded** toksake **Ekraan** → **Ekraani kval lõpp** ja määrake aeg, kui kaua seade peaks ootama enne puuteekraani välja lülitamist.
 - Puuteekraani heleduse automaatseks reguleerimiseks vastavalt ümbristevale keskkonnale avage rakendus **Seaded** toksake **Ekraan** ja aktiveerige lüliti **Kohanduv heledus**.
- Olenevalt piirkonnast või mudelist vajavad mõned seadmed Föderaalset Sidekomisjoni (FCC) heakskiitu.

Kui teie seadmel on FCC heakskiit, saate vaadata seadme FCC ID-d. Seadme FCC ID vaatamiseks käivitage rakendus **Seaded** ja toksake **Teave telefoni kohta** → **Olek**. Kui teie seadmel pole FCC ID-d, tähendab see, et seadet ei tohi USA-s ega selle territooriumidel müüa ja selle võib USA-sse tuua ainult omaniku isiklikuks kasutuseks.

Vee- ja tolmukindluse säilitamine

Teie seade toetab vee- ja tolmukindlust. Seadme vee- ja tolmukindluse säilitamiseks järgige hoolikalt käesolevaid nõuandeid. Vastasel juhul võite seadet kahjustada.

- Ärge kastke seadet sügavamasse magevette kui 1,5 m või hoidke seda vee all kauem kui 30 minutit. Kui te kastate seadme mingisse muusse vedelikku kui magevette, näiteks soolasesse vette, ioniseeritud vette või alkohoolsete jookide sisse, siseneb vedelik kiiremini seadmesse.
- Ärge laske seadmel kokku puutuda **jõuliselt liikuva veega**.
- Kui seade puutub kokku mageveega, kuivatage see põhjalikult puhta ja pehme riidega. Kui seade puutub kokku muu vedelikuga, näiteks soolase vee, basseinivee, seebivee, õli, parfüümi, päikesekaitsekreemi, kätepuhastusvahendi või keemiliste toodete, nt kosmeetikaga, loputage seda puhta veega ja kuivatage põhjalikult puhta ja pehme riidega. Kui te neid juhiseid ei järgi, võib see mõjutada seadme jõudlust ja välimust.
- **Kui seadet on sattunud vette või mikrofon või kõlar on märjad**, ei pruugi kõne ajal heli korralikult kostuda. Pärast seadme pühkimist kuiva lapiga kuivatage seda enne kasutamist põhjalikult.
- Puutekraan ja teised funktsioonid ei pruugi korralikult toimida, **kui seadet kasutatakse vees**.
- **Kui seade kukub või saab löögi**, võivad seadme vee- ja tolmukindlad funktsioonid kahjustuda.
- Teie seadet on katsetatud kontrollitud keskkonnas ning selle vee- ja tolmukindlus teatud olukordades on tõestatud (vastab rahvusvahelises standardis IEC 60529-Ümbristega tagatavad kaitseastmed [IP-kood]–kirjeldatud IP68 klassifikatsiooni nõuetele; katse tingimused: 15–35 °C, 86–106 kPa, magevesi, 1,5 meetrit, 30 minutit). Olenemata nimetatud klassifikatsioonist, on siiski võimalik, et teatud olukordades võib teie seade kahjustuda.

Juhendavad ikoonid



Hoiatus: olukorrad, mis võivad tekitada vigastusi nii teile kui ka teistele



Ettevaatust: olukorrad, mis võivad kahjustada teie seadet ja teisi seadmeid



Märkus: märkused, nõuanded või lisainfo

Olukorrad ja lahendused, kui seade üle kuumeneb

Kui seade aku laadimisel kuumeneb

Laadimise ajal võivad seade ja laadur kuumaks muutuda. Juhtmevaba või kiirlaadimise ajal võib seade tunduda katsudes kuumem. See ei mõjuta seadme eluiga või tööd ja jääb seadme tavapärasesse töövahemikku selle laadimisel. Kui aku muutub liiga kuumaks, võib laadimiskiirus aeglustuda või laadur laadimise lõpetada.

Käitumine seadme kuumenemisel:

- Ühendage laadur seadmest lahti ja sulgege kõik töötavad rakendused. Oodake, et seade maha jahtuks, ja alustage laadimist uuesti.
- Põhjus, miks seadme alumine osa üle kuumeneb, võib olla, et ühendatud USB-kaabel on katki. Vahetage katkine USB-kaabel välja uue kaabli vastu, mille Samsung on heaks kiitnud.
- Juhtmevaba laaduri kasutamisel ärge asetage võõrkehi, näiteks metallist esemeid, magneteid ja magnetribaga kaarte seadme ja juhtmevaba laaduri vahele.



Juhtmevaba laadimise või kiirlaadimise funktsioon on saadaval ainult toetatud mudelite puhul.

Kui seade kasutamise ajal kuumeneb

Kui te kasutate funktsioone või rakendusi, mis vajavad rohkem toidet, või te kasutate neid pikema aja vältel, võib suurenenud akukasutuse tõttu teie seade ajutiselt kuumaks muutuda. Sulgege kõik töötavad rakendused ja ärge seadet mõnda aega kasutage.

Olukorrad, kus seade võib üle kuumeneda. Olenevalt funktsioonidest ja rakendustest, mida kasutate, ei pruugi need näited teie mudeli kohta käia.

- peale ostu algse häälestuse käigus või andmete taastamisel;
- suurte failide allalaadimisel;

- kasutades rakendusi, mis vajavad rohkem toidet, või kasutades neid pikema aja vältel;
 - mängides hea kvaliteediga mängu pikema aja vältel;
 - salvestades videoid pikema aja vältel;
 - vaadates voogvideoid kuvari maksimaalse heledusega;
 - teleriga ühendamisel;
- multitegumtöö puhul (või kui taustal töötavad paljud rakendused);
 - kasutades mitmikakent;
 - värskendades või installeerides rakendusi video salvestamise ajal;
 - suurte failide allalaadimisel videokõne ajal;
 - salvestades videoid sirvimise rakenduse kasutamise ajal;
- sünkroonides suurt andmehulka pilvega, meiliga või teiste kontodega;
- kasutades autos sirvimise rakendust, kui seade on otsese päikese käes;
- kasutades mobiilse kuumkoha või jagamise funktsiooni;
- kasutades seadet leviaugus või alas, kus on nõrk signaal;
- laadides akut katkise USB-kaabliga;
- kui seadme mitmeotstarbeline pesa on katki või puutunud kokku võõrkehadega, nagu vedelik, tolm, metallipuru ja pliiatsi grafiit;
- kasutades rändlust.

Käitumine seadme kuumenemisel:

- Hoidke seade kõige uuema tarkvaraga ajakohastatud.
- Seadme kuumenemise võivad põhjustada vastuolud rakenduste vahel. Taaskäivitage seade.
- Desaktiveerige Wi-Fi, GPSi ja Bluetoothi funktsioonid, kui te neid ei kasuta.
- Sulgege rakendused, mis akukasutust suurendavad, või mis taustal töötavad ja mida te ei kasuta.
- Kustutage failid, mida te ei vaja, või rakendused, mida te ei kasuta.
- Vähendage ekraani heledust.
- Kui seade kuumeneb üle või on pika aja jooksul kuum, ärge seda mõnda aega kasutage. Kui seade jätkuvalt üle kuumeneb, võtke ühendust Samsungi Teeninduskeskusega.

Seadme ülekuumenemise ettevaatusabinõud

Kui seadme kasutamine hakkab muutuma ebamugavaks, kuna seade on üle kuumenemas, lõpetage seadme kasutamine.

Seadme kuumenemisel võidakse selle funktsioone ja jõudlust piirata või seade võib jahtumiseks välja lülituda. Funktsioon on saadaval ainult toetatud mudelite puhul.

- Kui seade üle kuumeneb ja saavutab kindla temperatuuri, kuvatakse hoiatusteade, et vältida seadme riket, nahaärritust ja -kahjustusi ning aku lekkimist. Seadme temperatuuri langetamiseks piiratakse ekraani heledust ja toimivuskiirust, samuti peatub aku laadimine. Töötavad rakendused suletakse ja kõik kõne- ja muud funktsioonid peale hädaabikõnede on piiratud, kuni seade on maha jahtunud.
- Kui seadme temperatuuri edasine tõus põhjustab teise teate kuvamist, lülitub seade välja. Ärge kasutage seadet, kuni seadme temperatuur langeb allapoole kindlat taset. Kui teine hoiatusteade kuvatakse hädaabikõne tegemise ajal, ei katkestata kõnet sunnitud väljalülitumisega.

Töökeskkonna ettevaatusabinõud

Teie seade võib töökeskkonnast tulenevalt kuumeneda järgnevatel põhjustel. Olge ettevaatlik, et vältida aku eluea lühendamist, seadme kahjustamist või tulekahju puhkemist.

- Ärge hoidke oma seadet väga kuumas või külmas temperatuuris käes.
- Ärge jätke seadet pikalt päikese kätte.
- Ärge hoidke oma seadet pikalt väga kuumas kohtas (nt suvel autos).
- Ärge asetage oma seadet alale, mis võib üle kuumeneda, nagu elektriline soojendusmatt.
- Ärge hoidke seadet kütteseadmete, mikrolaineahjude, kuumade toiduvalmistamisseadmete või kõrge rõhuga konteinerite lähedal ega sees.
- Ärge kasutage juhett, mille kate on maha koorunud või kahjustunud, ning ärge kasutage ühtegi laadurit ega akut, mis on kahjustunud või ei toimi korralikult.

Seadme paigutus ja funktsioonid

Pakendi sisu

Pakendi sisuga tutvumiseks vaadake kiirjuhendit.



- Seadmega kaasasolevad tarvikud ja saadaval olevad lisatarvikud võivad sõltuvalt regioonist või teenusepakkujast erineda.
- Kaasasolevad tarvikud on ette nähtud ainult sellele seadmele ja ei pruugi sobida teiste seadmetega.
- Välimust ja spetsifikatsioone võidakse eelnevalt teavitamata muuta.
- Lisatarvikuid saate osta kohalikult Samsungi edasimüüjalt. Enne ostmist kontrollige, et need sobivad teie seadmele.
- Kasutage ainult Samsungi heaks kiidetud lisatarvikuid. Sobimatute tarvikute kasutamine võib põhjustada jõudlusprobleeme ja rikkeid, mida garantii ei kata.
- Lisatarvikute saadavus sõltub täielikult neid tootvatest ettevõtetest. Lisainfot saadaval olevate lisatarvikute kohta vaadake Samsungi veebisaidilt.
- Kaasasolevad kõrvaklapid (C-tüüpi USB), mis toetavad digitaalset väljundit, on mõeldud ainult selle seadme jaoks. Need ei pruugi sobituda teiste seadmetega, mis kasutavad teisi audioväljundi meetodeid.

Seadme osad

► Galaxy S20 Ultra 5G, S20 Ultra:

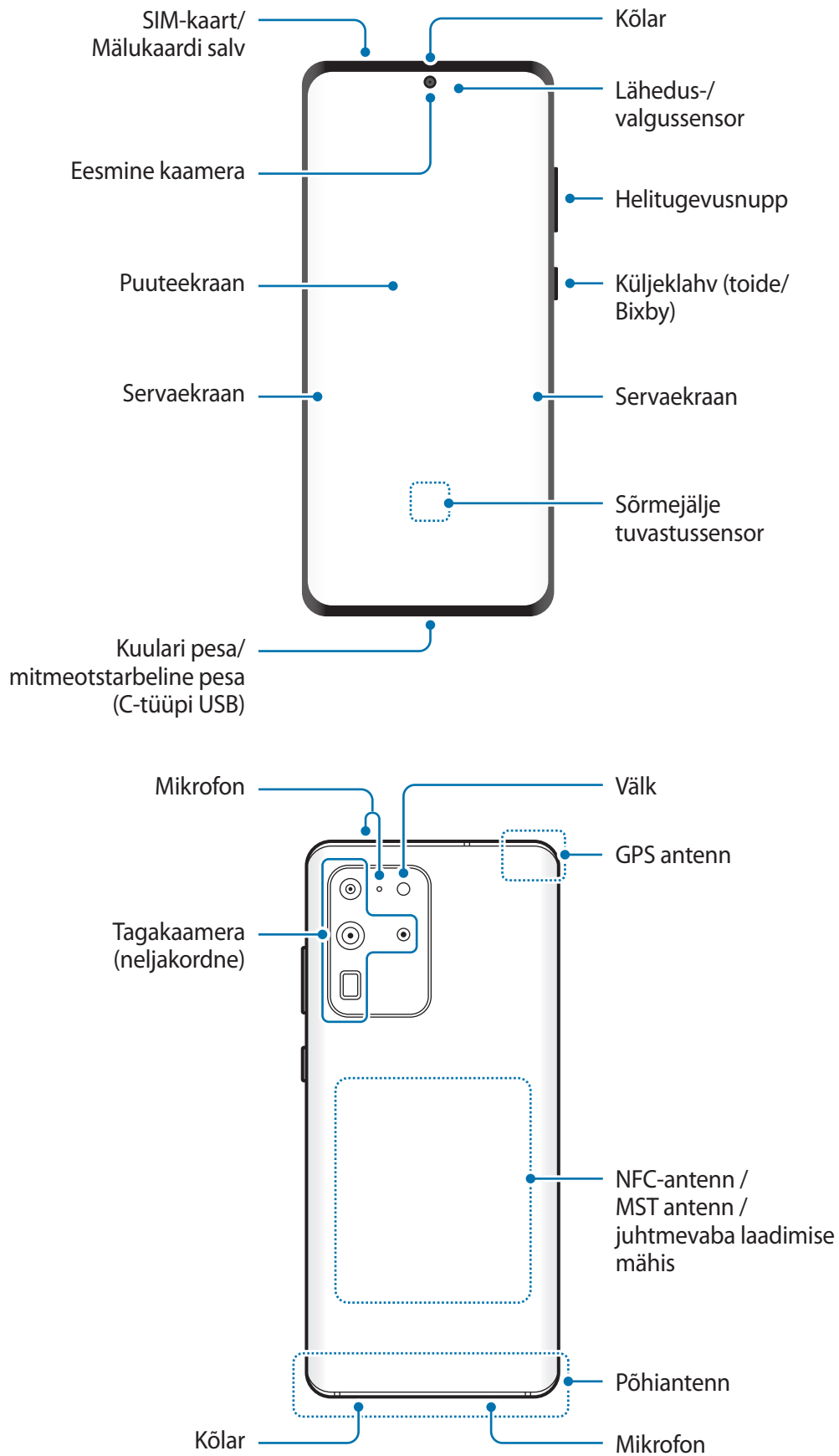

► Galaxy S20+ 5G, S20+:

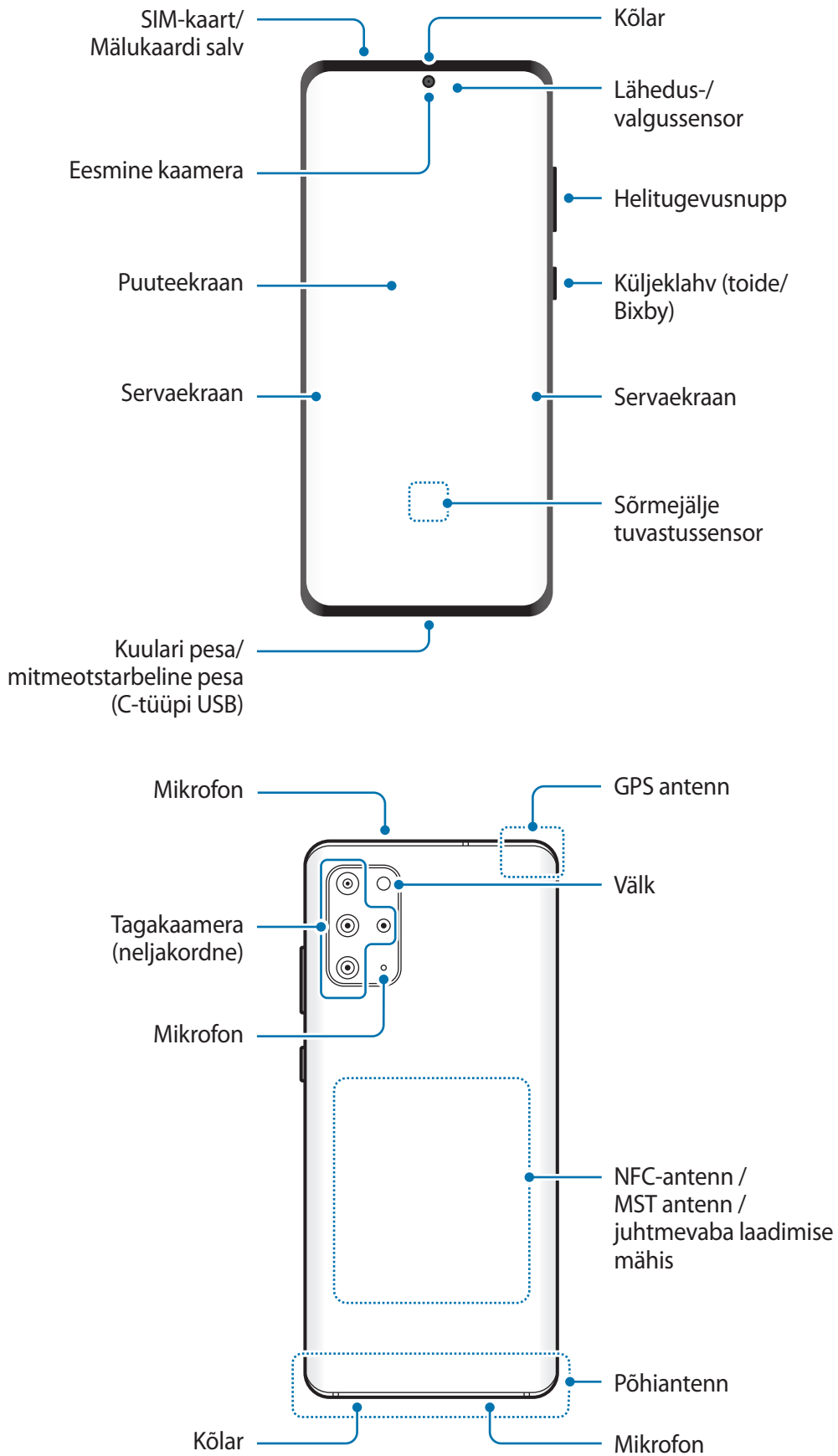

► Galaxy S20 5G, S20:

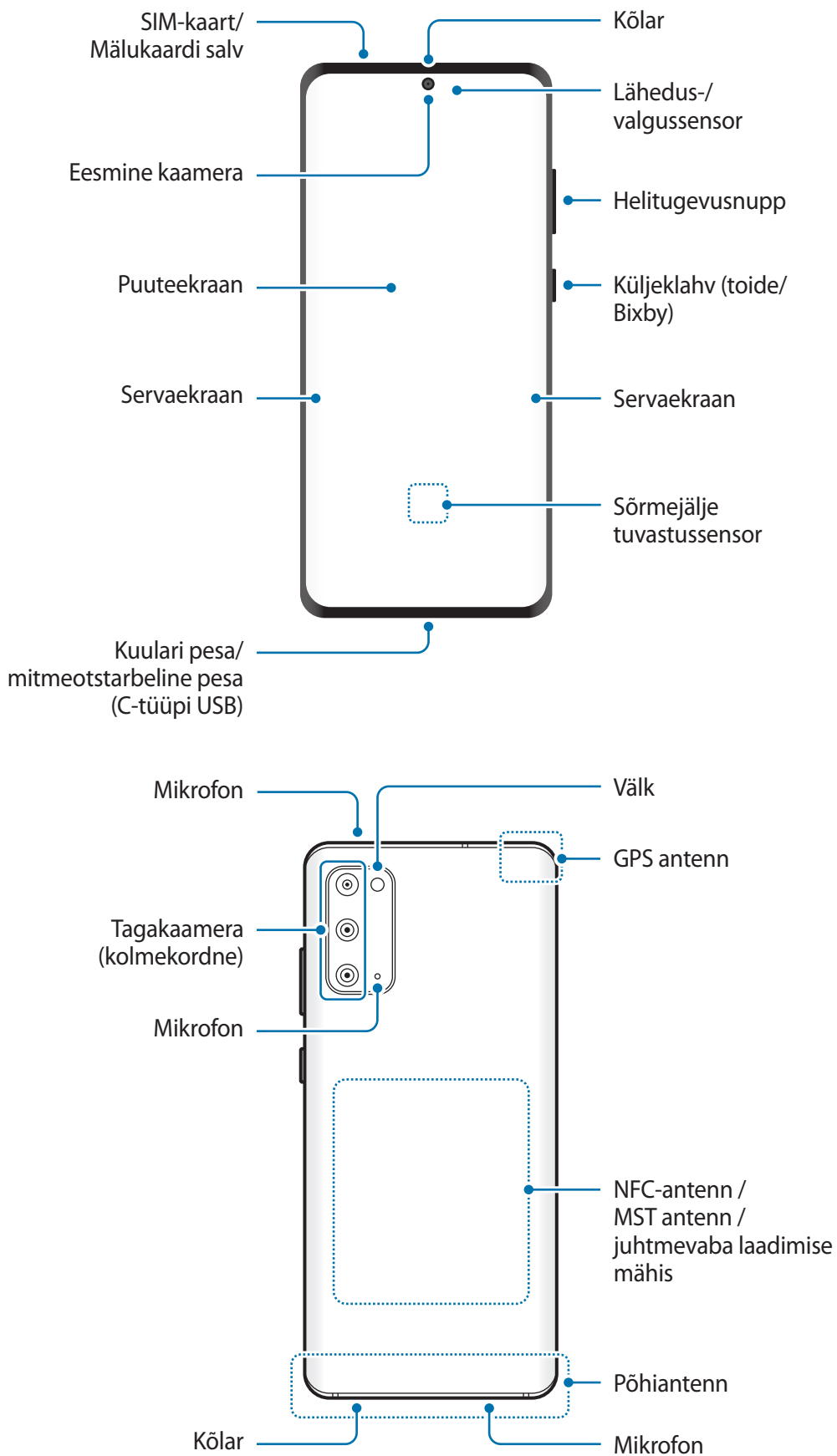



- Kõlareid kasutades, näiteks meediafaile esitades või valjuhääldit kasutades, ärge pange seadet oma kõrvade lähedale.
- Vältige kaamera objektiivi kokkupuudet tugeva valgusallika, nt. otsese päikesevalgusega. Kui kaamera objektiiv puutub kokku tugeva valgusallika, nt. otsese päikesevalgusega, võib kaamera pildiandur kahjustuda. Kahjustunud pildiandurit ei ole võimalik parandada ja see põhjustab täppe ja laiike piltidel.
- Kui kasutate seadet katkise klaasi või akrüülist korpusega, võib tekkida vigastuse oht. Kasutage seadet uuesti ainult pärast seda, kui see on Samsungi teeninduskeskuses ära parandatud.
- Kui mikrofoni, kõlarisse või vastuvõtjasse pääsevad tolmu või võõrmaterjalid, võib seadme heli vaikseks muutuda või teatud funktsioonid ei pruugi toimida. Kui üritate tolmu või võõrmaterjale terava esemega eemaldada, võib seade kahjustuda ja selle välimus kannatada saada.



- Ühenduvusprobleemid ja aku tühjenemine võivad tekkida järgnevatel olukordades:
 - Kui kinnitate seadme antenni lähedusse metalli sisaldava kleebise
 - Kui paigaldate seadmele katte, mis sisaldab metalli
 - Kui katate teatud funktsioonide, nagu helistamine või mobiilne andmeside, kasutamise ajal seadme antenni oma kätega või mõne muu esemega
- Soovitatud on kasutada Samsungi poolt heakskiidetud kaitset. Kinnitamata ekraanikaitsed võivad põhjustada andurite rikkeid.
- Ärge katke lähedus-/valgussensori ala ekraani tarvikute, näiteks ekraanikaitsme, kleebiste või kattega. See hoiab ära sensori talitlushäired.
- Lähedussensori töötamise tõttu võib kõnede ajal võib seadme ülaserivas valgus vilkuda.
- Servaekraani värvid võivad vaateasendis sõltuvalt erineda.

Nupud

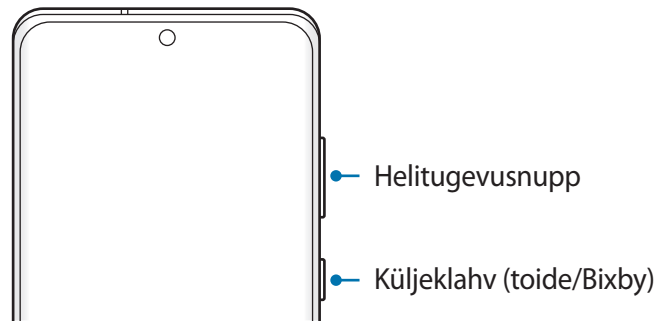

Klahv	Funktsioon
Helitugevusnupp	<ul style="list-style-type: none"> Vajutage seadme helitugevuse reguleerimiseks.
Küljeklahv	<ul style="list-style-type: none"> Kui seade on väljalülitatud, vajutage ja hoidke all, et seda sisse lülitada. Vajutage ekraani sisselülitamiseks või lukustamiseks. Bixbyga vestluse alustamiseks vajutage ja hoidke all. Lisateavet vaadake jaotisest Bixby kasutamine. Vajutage kaks korda või vajutage ja hoidke all, et seadistatud rakendust või funktsiooni käivitada.
Küljeklahv + helitugevuse vähendusnupp	<ul style="list-style-type: none"> Vajutage korraga, et ekraanitõmmist jäädvustada. Vajutage ja hoidke korraga all, et seadet välja lülitada.

Küljeklahvi seadistamine

Valige rakendus või funktsioon, mida kaks korda küljeklahvi vajutades või küljeklahvi vajutades ja all hoides käivitada.

Käivitage rakendus **Seaded**, toksake **Täpsemad funktsioonid** → **Küljenupp** ja seejärel valige soovitud valik.

Tarkvara nupud

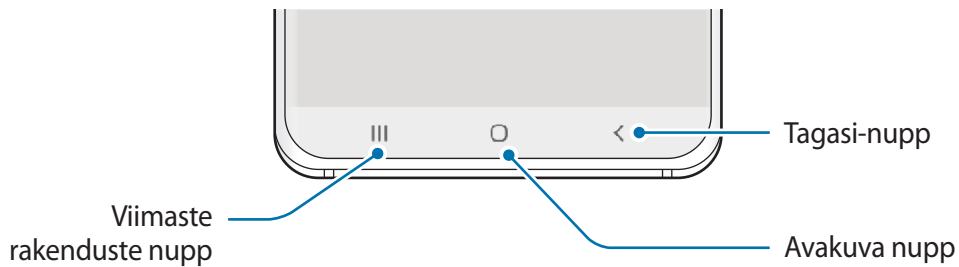

Kui te ekraani sisse lülitate, ilmuvad tarkvara nupud ekraani allossa. Vaikimisi on tarkvara nupud viimaste rakenduste nupp, avakuva nupp ja Tagasi-nupp. Lisateavet vaadake jaotisest [Navigatsiooniriba \(tarkvaranupud\)](#).

Aku

Aku laadimine

Laadige aku enne esmakordset kasutamist või kui seda ei ole pikemat aega kasutatud.



Kasutage ainult Samsungi heakskiidetud akut, laadurit ja juhete, mis on loodud konkreetselt teie seadme jaoks. Sobimatu aku, laadur ja juhe võivad põhjustada tõsiseid vigastusi või teie seadme rikkuda.



- Laaduri vale ühendamise võib seadet tõsiselt kahjustada. Ebaõigest kasutamisest tingitud rikked ei ole garantiiga kaetud.
- Kasutage ainult seadmega kaasas olevat C-tüüpi USB-kaablit. Seade võib kahjustuda, kui kasutate Mikro USB-kaablit.



Energia säästmiseks võtke laadur, kui te seda ei kasuta, pistikupesast välja. Laaduril puudub toitelüliti, seega peate te selle siis, kui te seda ei kasuta, energia säästmiseks pistikupesast välja võtma. Laadur peab laadimise ajal olema elektrikontakti läheduses ja lihtsalt ligipääsetav.

- 1 Ühendage USB-kaabel USB-toiteadapteriga.
- 2 Sisestage USB-kaabel seadme mitmeotstarbelisse pessa.

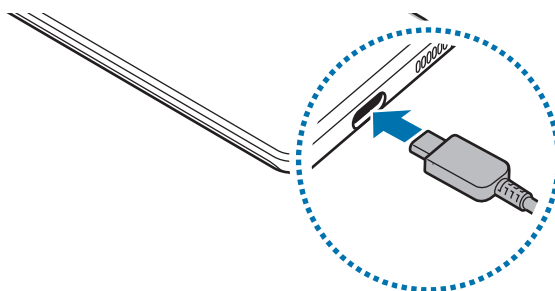

- 3 Ühendage USB-toiteadapter pistikupessa.
- 4 Peale aku täislaadimist ühendage laadur seadme küljest lahti. Seejärel eemaldage laadija elektrokontakti küljest.

Akuenergia tarbimise vähendamine

Teie seadmes on mitmesuguseid suvandeid akuenergia säästmiseks.

- Optimeerige seadet, kasutades seadme hoolduse funktsiooni.
- Kui te seadet ei kasuta, lülitage ekraan küljeklahvi vajutusega välja.
- Aktiveerige energiasäästurežiim.
- Sulgege ebavajalikud rakendused.
- Deaktiveerige Bluetooth, kui te seda ei kasuta.
- Deaktiveerige sünkroniseeritavate rakenduste automaatne sünkroniseerimine.
- Vähendage taustvalguse põlemisaega.
- Vähendage ekraani heledust.

Aku laadimise näpunäited ja ettevaatusabinõud

- Kui aku pingeline on madal, ilmub tühja aku ikoon.
- Kui aku on täiesti tühi, ei saa seadet kohe peale laaduri ühendamist sisse lülitada. Laske akul mõni minut laadida, enne kui seadme uuesti sisse lülitate.
- Kui kasutate korraga mitmeid rakendusi, võrgurakendusi või rakendusi, mis vajavad ühendust teise seadmega, tühjeneb aku kiiresti. Elektritoite kadumise vältimiseks andmeedastuse ajal kasutage neid rakendusi vaid pärast aku täislaadimist.
- Laadurist erineva toiteallika, näiteks arvuti, kasutamine võib madalama voolutugevuse tõttu pikendada laadimisele kuluvat aega.
- Võite seadet laadimise ajal kasutada, aga see võib pikendada aku täislaadimise aega.
- Seadme puutekraan võib laadimise ajal katkendliku toitevarustuse tõttu tõrkuda. Eemaldage sel juhul laadur seadme küljest.
- Laadimise ajal võivad seade ja laadija kuumeneda. See on normaalne ega mõjuta teie seadme tööiga ega toimimist. Kui aku muutub tavalisest kuumemaks, võib laadur laadimise lõpetada. Kui see juhtub juhtmevaba laadimise ajal, ühendage seade laadurist lahti, et see saaks maha jahtuda ja laadige seadet hiljem uuesti.
- Seadme laadimine märja mitmeotstarbelise pesaga võib seadet kahjustada. Enne seadme laadimist, kuivatage mitmeotstarbeline pesa põhjalikult.
- Kui seade ei lae õigesti, tooge seade ja laadur Samsungi Teeninduskeskusesse.

Ülikiirlaadimine

Seadmel on sisseehitatud ülikiirlaadimise funktsioon, seega saate akut veelgi kiiremini laadida.

Ülikiirlaadimise funktsiooni kasutamiseks peate kasutama seadmega kaasas olevat akulaadurit ja ülikiirlaadimise funktsioon peab olema aktiveeritud.

Kui ülikiirlaadimise funktsioon ei ole aktiveeritud, käivitage rakendus **Seaded**, toksake **Seadme hooldus** → **Aku** → **Laadimine** ja seejärel toksake lüliti **Ülikiire laadimine**, et see aktiveerida.

Kui ühendate kiire akulaaduri, saate akut laadida kiirlaadimise funktsiooniga. Kui seadmes ilmub hüpikaken, toksake **Lül. sisse**.

Teise võimalusena käivitage rakendus **Seaded**, toksake **Seadmehooldus** → **Aku** → **Laadimine** ja seejärel toksake lüliti **Kiirlaadimine**, et seda aktiveerida.



- Laadimise ajal pole võimalik seda funktsiooni aktiveerida ega deaktiveerida.
- Ülikiirlaadimise funktsiooni kasutamiseks kasutage USB PD (Power Delivery) laadurit, mis toetab ülikiirlaadimist.
- Kiirlaadimise funktsiooni kasutamiseks kasutage akulaadurit, mis toetab kohanduvat kiirlaadimist.
- Te ei saa kiirlaadimise funktsiooni ega ülikiirlaadimise funktsiooni kasutada, kui laete akut tavalist akulaadurit kasutades.
- Kui seade kuumeneb või ümbritseva keskkonna temperatuur tõuseb, või laadimiskiirus automaatselt väheneda. See on tavaline tööolukord, mis väldib seadme kahjustumist.
- Te saate akut kiiremini laadida, kui seade või selle ekraan on välja lülitatud.

Juhtmevaba laadimine

Seadmesse on sisse ehitatud juhtmevaba laadimise mähis. Võite akut laadida juhtmevaba laadija abil (müügil eraldi).

Juhtmevaba kiirlaadimine

Saate laadida oma seadet kiiremini, kasutades juhtmevaba kiirlaadimise funktsiooni. Laadija sees asuv ventilaator võib tekitada juhtmevaba kiirlaadimise ajal müra.

Käivitage rakendus **Seaded**, toksake **Seadmehooldus** → **Aku** → **Laadimine** → **Kiire juhtmevaba laad**. Saate juhtmevaba kiirlaadimise funktsiooni sisse või välja lülitada, kui toksate lülitile **Sees** või **Väljas**. Kui kasutate valikut **Planeeritud väljalülitamine**, saate seadistada juhtmevaba kiirlaadimise funktsiooni eelseadistatud ajal automaatselt välja lülituma. Kui juhtmevaba kiirlaadimise funktsioon välja lülitub, väheneb laaduri ventilaatori müra ja märgutule eredus.



- Selle funktsiooni kasutamiseks peate kasutama laadurit ja juhtmevaba kiirlaadimise funktsiooni toetavaid komponente.
- Laadimise ajal pole võimalik seda funktsiooni aktiveerida ega deaktiveerida.

Aku laadimine

1 Asetage seadme tagakülje keskosa juhtmevaba laadija keskele.

Teavituste paneelile ilmub umbkaudne laadimisaeg. Tegelik laadimisaeg võib laadimistingimustest sõltuvalt erineda.

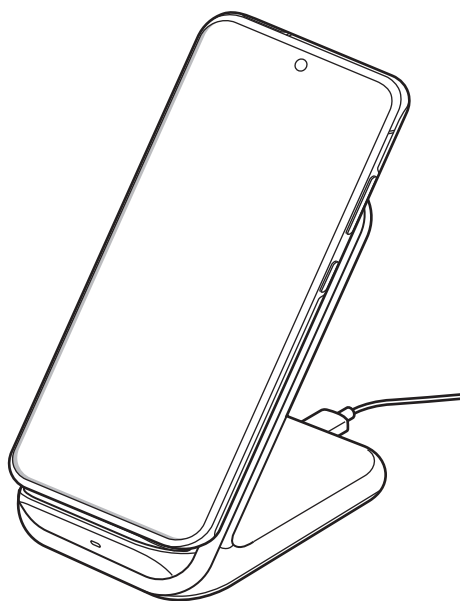

2 Peale aku täielikku laadimist eemaldage seade juhtmevabalt laadijalt.



Ettevaatusabinõud juhtmevabal laadimisel

- Ärge jätke juhtmevaba laadimise ajaks seadme katte ja seadme tagumise külje vahele krediitkaarte või RFID-kaarte (näiteks ühistranspordi- või uksekaart).
- Ärge pange seadet juhtmevabale laadijale, kui seadme ja juhtmevaba laadija vahel on elektrit juhtivaid materjale, näiteks metallesemeid või magneteid.

Seade ei pruugi korralikult laadida ja võib üle kuumeneda ning seade ja kaardid võivad kahjustatud saada.



- Kui kasutate juhtmevaba laadijat piirkondades, kus võrgusignaal on nõrk, võib võrguühendus kaduda.
- Kasutage Samsungi poolt heaks kiidetud juhtmevabasid laadureid. Kui kasutate muid juhtmevabu laadijaid, ei pruugi aku laadimine korralikult toimuda.

Wireless PowerShare

Saate oma seadme akuga laadida muud seadet. Saate teist seadet laadida ka siis, kui laete oma seadet. Sõltuvalt kasutatavatest tarvikutest või kattest ei pruugi funktsioon Wireless PowerShare korrektselt töötada. Enne selle funktsiooni kasutamist on soovitatav kõik kasutatavad tarvikud ja kate eemaldada.



Ärge kasutage toite jagamise ajal kõrvaklappe. See võib läheduses asuvaid seadmeid mõjutada.

1 Avage teavituste paneel, libistage alla ja toksake seejärel  (Wireless PowerShare), et seda aktiveerida.

2 Asetage teine seade oma seadme keskele nii, et nende tagaküljed on vastakuti.



- Kui laadimine algab, teavitatakse sellest heli või vibratsiooniga.
- Juhtmevaba laadimise mähise asukoht võib sõltuvalt seadme mudelist erineda. Reguleerige seadmeid, et need üksteisega korrektselt ühenduks.
- Mõned funktsioonid ei ole toite jagamise ajal kättesaadavad.

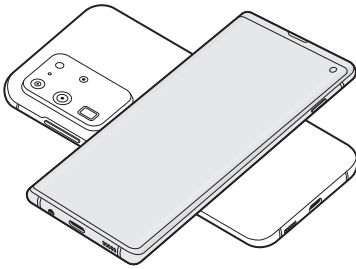

Nutitelefon

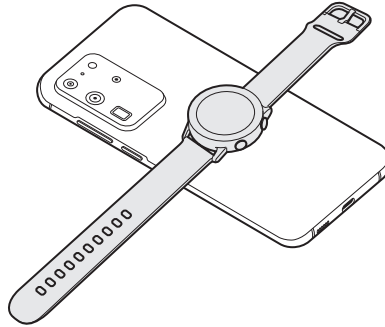

Galaxy Watch

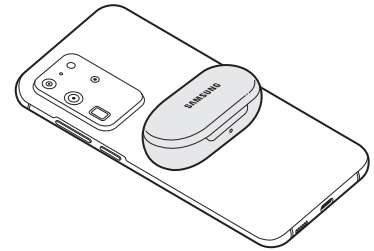

Galaxy Buds

3 Kui olete laadimise lõpetanud, ühendage teine seade oma seadme küljest lahti.



- Selle funktsiooni abil saab laadida üksnes neid seadmeid, mis toetavad juhtmevaba laadimise funktsiooni. Mõnesid seadmeid ei saa laadida. Et näha, millised seadmed toetavad funktsiooni Wireless PowerShare, külastage veebilehte www.samsung.com.
- Et korrektselt laadida, ärge liigutage ega kasutage laadimise ajal kumbagi seadet.
- Toite hulk, mille teine seade laadimise teel saab, võib olla väiksem kui hulk, mida teie seade sellega jagas.
- Kui te laete teist seadet samal ajal, kui laete oma seadet, võib sõltuvalt laaduri tüübist laadimise kiirus väheneda või seade ei pruugi korralikult laadida.
- Laadimise kiirus või tõhusus võib sõltuvalt seadme olukorrast või ümbritsevast keskkonnast erineda.

Toitejagamise piirangu seadistamine

Saate seadistada seadme toitejagamist lõpetama, kui alles olev akutase langeb alla teatud taseme.

Käivitage rakendus **Seaded**, toksake **Seadmehooldus** → **Aku** → **Wireless PowerShare** → **Aku limiit** ja seadistage seejärel piirang.

Nano-SIM kaart ja eSIM

Sisestage mobiiltelefoni teenusepakkuja poolt antud SIM-või USIM-kaart.

Et ühe seadme jaoks oleks kaks telefoninumbrit või teenusepakkujat, aktiveerige eSIM. eSIM, mis erineb füüsilisest nano-SIM kaardist, on sisseehitatud digitaalne SIM. Nii nano-SIM kaardi kui ka eSIMi kasutamine võib mõnes piirkonnas kaasa tuua aeglasemad andmeedastuskiirused.



- eSIM ei pruugi piirkonnast, teenusepakkujast või mudelist sõltuvalt saadaval olla.
- Olenevalt teenusepakkujast ei pruugi mõned võrguühendust vajavad teenused saadaval olla.

SIM- või USIM-kaardi (nano-SIM kaardi) paigaldamine



- Kasutage ainult nano-SIM kaarti.
- Ärge kaotage ega laske teistel kasutada oma SIM- või USIM-kaarti. Samsung ei vastuta kaotatud või varastatud kaardi tõttu tekkinud kahjude või ebamugavuste eest.

► Ühe SIM-kaardiga mudelid:

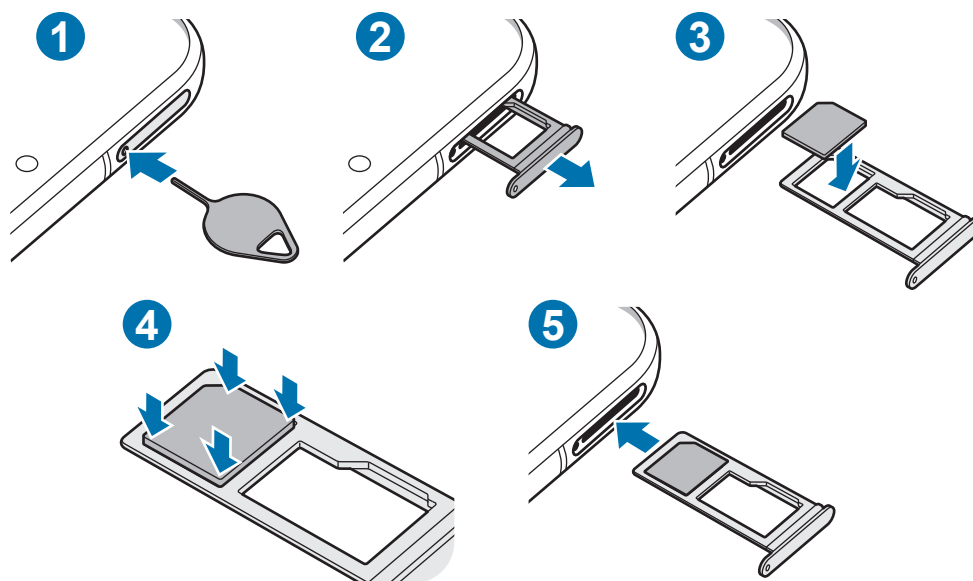

► Topelt-SIM mudelid:

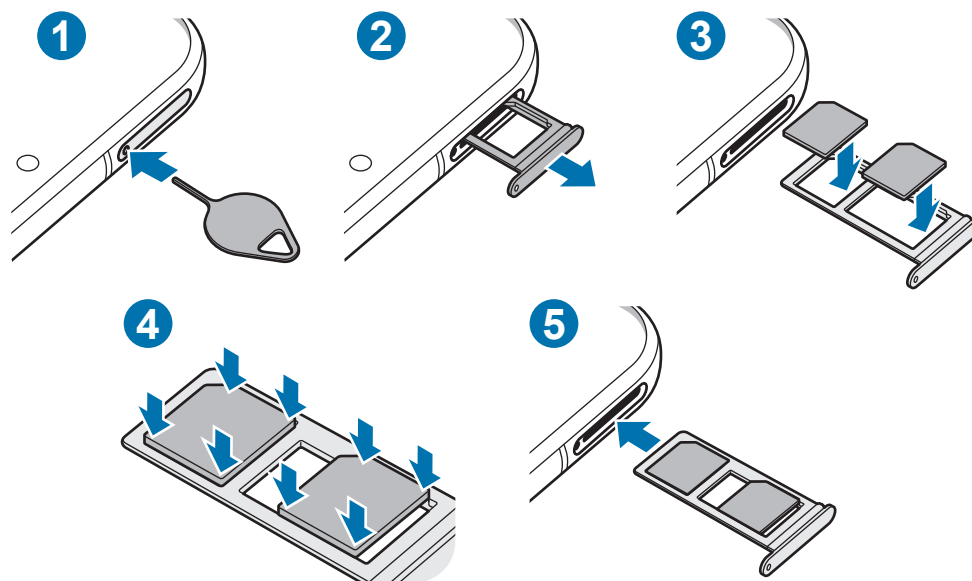

1 Sisestage väljutustihvt salves olevasse auku, et väljutada salv.

! Veenduge, et väljutustihvt oleks augu suhtes risti. Vastasel juhul võite seadet kahjustada.

2 Tõmmake salv õrnalt salve pesast välja.

3 Asetage SIM- või USIM-kaart salve nii, et kaardi kuldset värvi kontaktpinnad on alla suunatud.

4 Vajutage SIM või USIM kaart õrnalt salve, et seda kinnitada.

! Kui kaart pole korralikult salve kinnitatud, võib SIM kaart salvest välja tulla või kukkuda.

5 Sisestage salv õrnalt salve pesasse tagasi.

! • Sisestades salve oma seadmesse, kui salv on märg, võite seadet kahjustada. Veenduge alati, et salv on kuiv.

• Sisestage salv täielikult salve pesa, et vältida vedelike sattumist seadmesse.

Kaardi õige paigaldamine (topelt-SIM-iga mudelid)

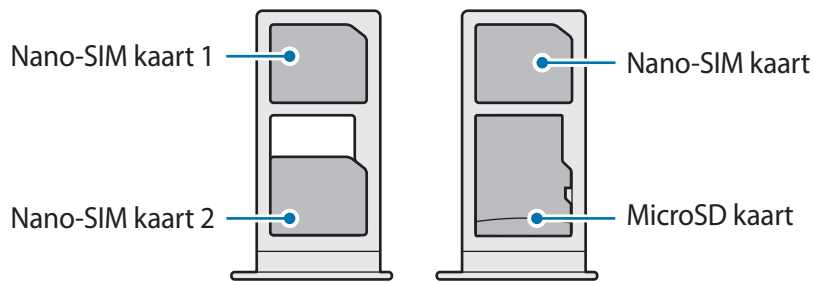

Samasse kohta ei ole võimalik samaaegselt sisestada nano-SIM kaarti ja microSD kaarti.

eSIMi aktiveerimine (topelt-SIM-iga mudelid)

Käivitage rakendus **Seaded** ja toksake **Ühendused** → **SIM-kaardi haldur** → **Mobiilsidepaketi lisamine**. Kui mobiilipakett on leitud, järgige eSIMi aktiveerimiseks ekraanil toodud juhiseid.

Kui teie teenusepakkuja on teile QR-koodi andnud, käivitage rakendus **Seaded**, toksake **Ühendused** → **SIM-kaardi haldur** → **Mobiilsidepaketi lisamine** → **QR-koodiga lisamine** ja seejärel skannige QR-kood.



See funktsioon võib sõltuvalt teie regioonist või teenusepakkujast mitte võimalik olla.

eSIMi ja nano-SIM kaardi kasutamine (topelt-SIM-iga mudelid)

Kui te paigaldate nano-SIM kaardi ja aktiveerite eSIMi, on teil ühe seadme peale kaks telefoninumbrit või teenusepakkujat.



See funktsioon võib sõltuvalt teie regioonist või teenusepakkujast mitte võimalik olla.

SIM-või USIM-kaartide aktiveerimine

Käivitage rakendus **Seaded** ja toksake **Ühendused** → **SIM-kaardi haldur**. Valige SIM- või USIM-kaart ja toksake selle aktiveerimiseks lülitit.

eSIMi ja nano-SIM kaardi kohandamine

Käivitage rakendus **Seaded**, toksake **Ühendused** → **SIM-kaardi haldur** ning valige seejärel eSIM või nano-SIM kaart, et pääseda ligi järgnevatele valikutele.

- **Ikoon:** muutke eSIMi või nano-SIM kaardi ikooni.
- **Nimi:** muutke eSIMi või nano-SIM kaardi kuvatavat nime.
- **Võrgurežiim:** valige eSIMi või nano-SIM kaardi jaoks kasutatav võrgutüüp.

eSIMi või nano-SIM kaardi eelistatavaks variandiks seadistamine

Kahe kaardi aktiveerimisel võite määrata kõned, sõnumivahetuse ja andmesideteenused kindlale kaardile.

Käivitage rakendus **Seaded**, toksake **Ühendused** → **SIM-kaardi haldur** ning seadistage seejärel eelistatud kaardid valiku **Eelistatud SIM-kaart** alt.

Mälukaart (microSD kaart)

Mälukaardi paigaldamine

Teie seadme mälukaardi maht võib erineda teiste mudelite mälukaartidest ja mõned mälukaardid, olenevalt mälukaardi tootjast ja tüübist, ei pruugi teie seadmega ühilduda. Oma seadme mälukaardi maksimaalse mahu vaatamiseks minge Samsungi veebilehele.



- Mõned mälukaardid ei pruugi seadmega täielikult ühilduda. Ühildumatu kaardi kasutamine võib seadet või mälukaarti kahjustada või kaardil olevad andmed rikkuda.
- Jälgige, et paigaldate mälukaardi õige küljega ülespoole.



- Seade toetab mälukaartide puhul vaid FAT- ja exFAT-failisüsteemi. Kui sisestate mõne muu failisüsteemiga kaardi, palub seade mälukaardi uuesti vormindada või ei tuvasta kaarti. Mälukaardi kasutamiseks tuleb see vormindada. Kui Teie seade ei suuda mälukaarti vormindada või ära tunda, võtke ühendust mälukaardi tootja või Samsungi teeninduskeskusega.
- Sage andmete ülekirjutamine ja kustutamine lühendab mälukaartide tööiga.
- Seadmesse mälukaardi sisestamisel ilmub mälukaardi failikataloog kaustas **Minu Failid** → **SD-kaart**.

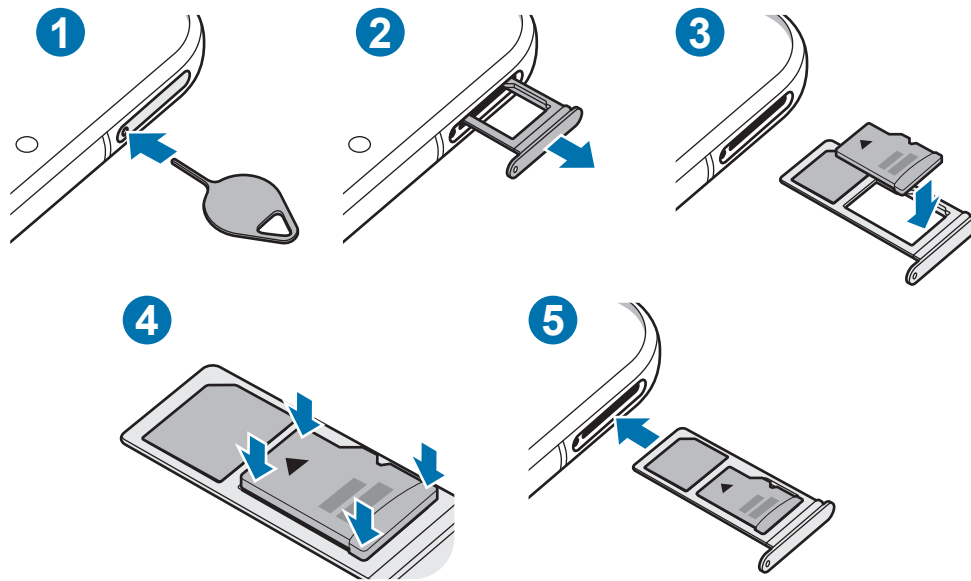

1 Sisestage väljutustihvt salves olevasse auku, et väljutada salv.

! Veenduge, et väljutustihvt oleks augu suhtes risti. Vastasel juhul võite seadet kahjustada.

2 Tõmmake salv õrnalt salve pesast välja.

! Salve seadmest eemaldamisel katkestatakse mobiilne andmeside.

3 Asetage mälukaart salve nii, et kaardi kuldset värvi kontaktpinnad on alla suunatud.

4 Vajutage mälukaart õrnalt salve, et seda kinnitada.

! Kui kaart pole korralikult salve kinnitatud, võib mälukaart salvest välja tulla või kukkuda.

5 Sisestage salv õrnalt salve pesasse tagasi.

- ! • Sisestades salv oma seadmesse, kui salv on märg, võite seadet kahjustada. Veenduge alati, et salv on kuiv.
- Sisestage salv täielikult salve pesa, et vältida vedelike sattumist seadmesse.

Mälukaardi eemaldamine

Mälukaardi ohutuks eemaldamiseks tuleb kõigepealt selle ühendus katkestada.

Käivitage rakendus **Seaded** ja toksake **Seadmehooldus** → **Hoiundamine** → **Täpsem** → **SD-kaart** → **Katkesta ühendus**.



Ärge eemaldage välist mälu, nagu mälukaart või USB mälu, kui seade kannab üle või kasutab andmeid või kohe pärast andmete ülekandmist. See võib põhjustada andmete rikkumist või kaotust või kahjustada välist mälu või teie seadet. Samsung ei vastuta kaotuste, kaasa arvatud andmekaadu eest, mis tuleneb väliste mäluseadmete väärilt kasutamisest.

Mälukaardi vormindamine

Arvutis vormindatud mälukaart võib olla seadmega ühildumatu. Vormindage mälukaarti ainult seadmes.

Käivitage rakendus **Seaded** ja toksake **Seadmehooldus** → **Hoiundamine** → **Täpsem** → **SD-kaart** → **Vorming**.



Pidage enne mälukaardi vormindamist meeles mälukaardil olevatest olulistest andmetest varukoopia teha. Tootjagarantii ei kata kasutaja tegevusest tulenevat andmekadu.

Seadme sisse- ja väljalülitamine



Kui asute piirkonnas, kus juhtmevabade seadmete kasutamine on piiratud, nagu lennukid ja haiglad, järgige kõiki väljapandud hoiatusi ja volitatud isikute juhiseid.

Seadme sisselülitamine

Seadme sisselülitamiseks vajutage ja hoidke küljeklahvi mõni sekund all.

Seadme esmakordsel või andmete lähtestamise järgsel sisselülitamisel järgige ekraani juhiseid oma seadme seadistamiseks.

Seadme väljalülitamine

- 1 Seadme väljalülitamiseks vajutage ja hoidke küljeklahvi ja helitugevuse vähendusnappu korraga all. Samuti võite avada teavituste paneeli ja toksata .

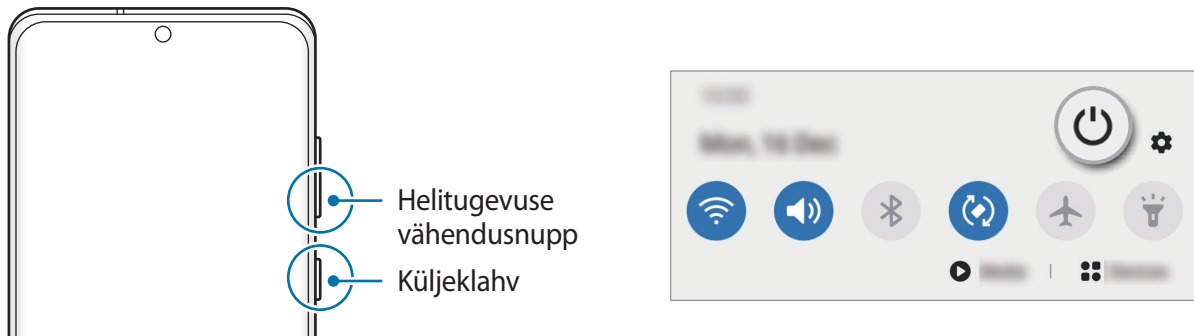

- 2 Toksake **Toide VÄLJA**.

Seadme taaskäivitamiseks toksake **Taaskäivita**.



Saate seadet küljeklahvi vajutamisel ja allhoidmisel välja lülituma seadistada. Käivitage rakendus **Seaded**, toksake **Täpsemad funktsioonid** → **Küljenupp** ja seejärel toksake **Väljalülitamise menüü** valiku all **Vajutage ja hoidke all**.

Taaskäivitama sundimine

Kui teie seade hangub ja ei reageeri, vajutage ja hoidke küljeklahvi ja helitugevuse vähendusnappu korraga all kauem kui 7 sekundit, et seda taaskäivitada.

Hädaabirežiim

Aku säästmiseks võite seadme lülitada energiasäästu režiimi. Mõningaid rakendusi ja funktsioone ei saa kasutada. Hädaabirežiimis saate teha hädaabikõnesid, saata teavet oma praeguse asukoha kohta teistele, käivitada hädaabialarmi jm.

Hädaabirežiimi aktiveerimiseks vajutage ja hoidke korraga all küljeklahvi ja helitugevuse vähendusnappu ning seejärel toksake valikule **Hädaabirežiim**. Samuti võite avada teavituste paneeli ja toksata  → **Hädaabirežiim**.

Hädaabirežiimi deaktiveerimiseks toksake  → **Lülita hädaabirež. välja**.



Alles olev kasutusaeg näitab seda, kui palju aega on aku tühjenemiseni. Alles olev kasutusaeg võib seadme seadetest ja töötamistingimustest tulenevalt erineda.

Algseadistamine

Seadme esmakordsel või andmete lähtestamise järgsel sisselülitamisel järgige ekraani juhiseid oma seadme seadistamiseks.

- 1 Seadme sisselülitamiseks vajutage ja hoidke küljeklahvi mõni sekund all.
- 2 Toksake ➔.
- 3 Valige seadme jaoks soovitud keel ja toksake **Järgmine**.
- 4 Seadistuse lõpetamiseks järgige ekraanil kuvatavaid juhiseid.
Seejärel näete avalehte.



Kui te ei loo Wi-Fi võrguühendust, ei pruugi algseadistamise ajal olla võimalik mõnda seadme funktsiooni seadistada.

Samsungi konto

Teie Samsungi konto on integreeritud kontoteenus, mis võimaldab teil kasutada mitmesuguseid Samsungi teenuseid, mida pakuvad mobiilsed seadmed, telerid ning Samsungi veebileht.

Et näha loendit teenustest, mida saab teie Samsungi konto abil kasutada, käivitage rakendus **Seaded** ja toksake **Kontod ja varundamine** → **Kontod** → **Samsung Account** → **Rakendused ja teenused**. Või külastage veebisaiti account.samsung.com.

Samsungi konto loomine

Kui teil pole Samsungi kontot, peaksite selle looma. Saate luua Samsungi konto, kasutades oma e-posti aadressi.

- 1 Käivitage rakendus **Seaded** ja toksake **Kontod ja varundamine** → **Kontod** → **Lisa konto** → **Samsung Account**.
Võite ka käivitada rakenduse **Seaded** ja toksata .
- 2 Toksake **Loo konto**.
- 3 Järgige konto lõplikuks loomiseks ekraanil kuvatavaid juhiseid.

Oma Samsungi kontole sisse logimine

Kui teil juba on Samsungi konto, logige oma Samsungi kontole sisse. Saate ka oma Google'i konto abil sisse logida.

- 1 Käivitage rakendus **Seaded** ja toksake **Kontod ja varundamine** → **Kontod** → **Lisa konto** → **Samsung Account**.
Võite ka käivitada rakenduse **Seaded** ja toksata .
- 2 Sisestage oma Samsungi konto kasutajanimi ja parool ning toksake **Logi sisse**.
Kui soovite oma Google'i konto abil sisse logida, toksake **Jätka Google'iga**.
- 3 Järgige oma Samsungi kontosse sisselogimise lõpuleviimiseks ekraanil kuvatavaid juhiseid.

Oma kasutajanime leidmine ja parooli lähtestamine

Kui te unustate oma Samsungi konto kasutajanime või parooli, toksake Samsungi konto sisselogimisekraanil **Leia tunnus** või **Lähtesta parool**. Te saate leida oma kasutajanime või lähtestada oma parooli pärast seda, kui sisestate vajaliku teabe.

Samsungi konto eemaldamine

Kui eemaldate seadmest oma Samsungi konto, eemaldatakse ka teie andmed, nagu kontaktid või sündmused.

- 1 Käivitage rakendus **Seaded** ja toksake **Kontod ja varundamine** → **Kontod**.
- 2 Toksake **Samsung Account** → **Isiklikud andmed** →  → **Eemalda konto**.
- 3 Toksake **Eemalda**, sisestage oma Samsungi konto parool ja toksake siis **OK**.

Edastage andmeid oma eelmiselt seadmelt uuele seadmele (Smart Switch).

Saate kasutada rakendust Smart Switch andmete ülekandmiseks eelmiselt seadmelt uuele seadmele.

Käivitage rakendus **Seaded** ja toksake **Kontod ja varundamine** → **Smart Switch**.



- Mõned seadmed või arvutid ei pruugi seda funktsiooni toetada.
- Kehtivad piirangud. Lisateabe jaoks külastage veebilehte www.samsung.com/smartswitch. Samsung suhtub autoriõigustesse tõsiselt. Edastage ainult sisu mis kuulub teile või mille edastamiseks teil õigus on.

Andmete edastamine USB-kaabli kaudu

Te saate oma eelmise seadme uue seadmega ühendada USB-kaabli abil ning kiirelt andmeid edastada.

- 1 Ühendage oma seade eelmise seadmega oma seadme USB-kaabli abil.

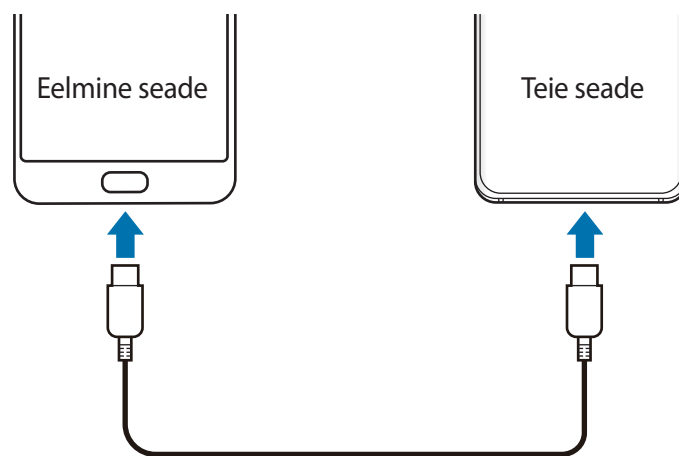

- 2 Kui ekraanile ilmub rakenduse valimise hüpikaken, toksake **Smart Switch** → **Andmete vastuvõtmine**.

- 3 Toksake eelmises seadmes **Luba**.

Kui teil nimetatud rakendust ei ole, laadige see alla poest **Galaxy Store** või **Play pood**.

Teie seade tunneb eelmise seadme ära ning kuvab nimekirja andmetest, mida saate üle kanda.

4 Valige üle kantav üksus ja toksake **Edasta**.

5 Järgige ekraanile ilmuvaid juhiseid, et eelmiselt seadmelt andmed üle kanda.

Kui andmete ülekanne on lõpetatud, saate oma seadmes vaadata üle kantud andmete loendit.



Ärge eemaldage seadmelt failiedastuse ajal USB-kaablit. See võib põhjustada andmekadu või seadme kahjustusi.



- Eelmisest seadmest olenevalt võib vajalik olla USB-ühenduspesa.
- Andmete ülekanne suurendab teie seadme aku energiatarvet. Enne andmete ülekandmist veenduge, et teie seadme aku on piisavalt laetud. Kui aku hakkab tühjenema, võib see katkestada andmete ülekandmise.

Andmete üle kandmine juhtmevabalt

Kandke andmeid oma eelmisest seadmest uude seadmesse üle juhtmevabalt, Wi-Fi Directi kaudu.

1 Käivitage eelmises seadmes rakendus **Smart Switch**.

Kui teil nimetatud rakendust ei ole, laadige see alla poest **Galaxy Store** või **Play pood**.

2 Käivitage oma seadmes rakendus **Seaded** ja toksake **Kontod ja varundamine** → **Smart Switch**.

3 Asetage seadmed üksteise lähedale.

4 Toksake eelmisel seadmel **Saada andmed** → **Juhtmevaba**.

5 Toksake eelmises seadmes **Luba**.

6 Valige seadmest edastatav üksus ja toksake **Edasta**.

7 Järgige ekraanile ilmuvaid juhiseid, et oma eelmiselt seadmelt andmed üle kanda.

Kui andmete ülekanne on lõpetatud, saate oma seadmes vaadata üle kantud andmete loendit.

Andmete varundamine ja taastamine, kasutades välismälu

Kopeerige andmeid välismälu, nagu näiteks microSD kaart, abil.

- 1 Varundage eelmise seadme andmed välismällu.
- 2 Sisestage või ühendage välismälu enda seadmega.
- 3 Käivitage oma seadmes rakendus **Seaded** ja toksake **Kontod ja varundamine** → **Smart Switch** →  → **Uuenda**.
- 4 Järgige ekraanile ilmuvaid juhiseid, et välismälust andmed üle kanda.

Varundamisandmete ülekandmine arvutist

Oma seadme ja arvuti vahel andmete edastamine. Peate laadima alla Smart Switchi arvutiversiooni aadressilt www.samsung.com/smartswitch. Tehke oma eelmise seadme andmetes varukoopia arvutisse ja importige andmed uude seadmesse.

- 1 Arvutis külastage rakenduse Smart Switch allalaadimiseks lehte www.samsung.com/smartswitch.
- 2 Käivitage arvutis Smart Switch.
 Kui teie eelmine seade ei olnud Samsungi seade, tehke andmetest arvutisse varukoopia seadme tootja poolt pakutava programmi abil. Seejärel liikuge edasi viienda sammu juurde.
- 3 Ühendage oma eelmine seade arvutiga seadme USB-kaabli abil.
- 4 Seadmest andmete varundamiseks järgige arvuti ekraanil toodud juhiseid. Seejärel ühendage oma eelmine seade arvutist lahti.
- 5 Ühendage oma uus seade arvutiga USB-kaabli abil.
- 6 Andmete seadmesse edastamiseks järgige arvuti ekraanil toodud juhiseid.

Ekraani mõistmine

Puutekraani kontrollimine



- Ärge laske puutekraanil muude elektriseadmetega kokku puutuda. Elektrostaatilised laengud võivad põhjustada puutekraani talitlushäireid.
- Hoidmaks oma puutekraani kahjustumast, ärge toksake sellele teravate esemetega ega rakendage sõrmedega liiga tugevat survet.
- Puutekraanil ei ole soovitatav kasutada fikseeritud graafikat, mis kuvatakse pikema aja jooksul. See võib põhjustada järelhelendust või kõrvaliste kujutiste ilmumist.



- Seade ei pruugi tuvastada puudutusi ekraani servades, mis asuvad väljaspool puudetundlikku piirkonda.
- Puutekraani kasutamiseks on soovitatav kasutada sõrmi.

Toksamine

Toksake ekraanil.

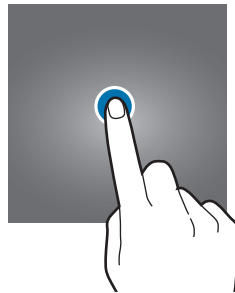

Toksamine ja hoidmine

Toksake ja hoidke umbes 2 sekundit.

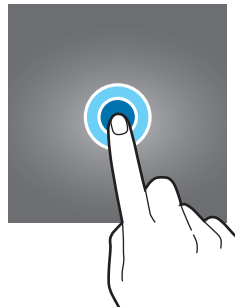

Lohistamine

Toksake ja hoidke üksust ning lohistage see sihtkohta.

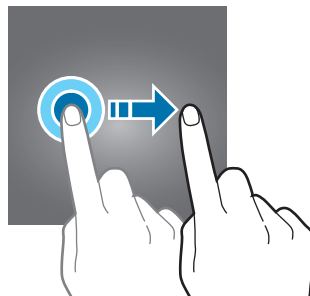

Kaks korda toksamine

Toksake ekraanil kaks korda.



Libistamine

Libistage üles, alla, vasakule või paremale.

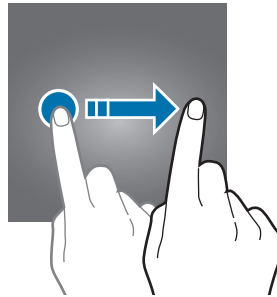

Sõrmede laiali- ja kokkusurumine

Libistage ekraanil kahte sõrme laiali või suruge neid kokku.

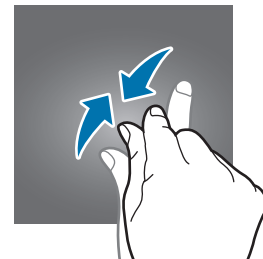

Navigatsiooniriba (tarkvaranupud)

Kui te ekraani sisse lülitate, ilmuvad tarkvara nupud ekraani allossa navigatsiooniribale. Vaikimisi on tarkvara nupud viimaste rakenduste nupp, avakuva nupp ja Tagasi-nupp. Nuppude funktsioonid võivad muutuda vastavalt kasutatavale rakendusele või kasutuskeskkonnale.

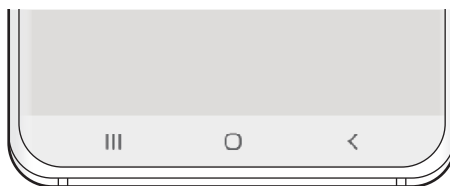

Nupp	Funktsioon
☰	<p>Viimased rakendused</p> <ul style="list-style-type: none"> • Toksake hiljutiste rakenduste loendi avamiseks.
○	<p>Avakuva</p> <ul style="list-style-type: none"> • Toksake avalehele naasmiseks. • Toksake ja hoidke all, et käivitada rakendus Google.
<	<p>Tagasi</p> <ul style="list-style-type: none"> • Toksake eelmisele lehele naasmiseks.

Navigatsiooniriba peitmine

Navigatsiooniriba peitmisel saate faile kuvada või rakendusi kasutada laiemal ekraanil.

Käivitage rakendus **Seaded** toksake **Ekraan** → **Navigatsiooniriba** ja seejärel toksake **Täisekraani liigutused** jaotise **Navigeerimisviis** all. Navigatsiooniriba peidetakse ja kuvatakse žestide näpunäited. Toksake **Veel valikuid** ja valige soovitud valik.

- **Alt libistamine:** tarkvaranuppude asemel kuvatakse žestide näpunäited. Tarkvara nuppude kasutamiseks lohistage soovitud nupu žesti näpunäide üles.
- **Külgedelt ja alt libistamine:**
 - libistage ekraani altosast üles, et avalehele liikuda;
 - libistage üles ja hoidke, et hiljutiste rakenduste loendit avada;
 - libistage ekraani ühelt küljelt sissepoole, et eelmisele ekraanile naasta;
 - libistage ühest alumisest nurgast sissepoole, et käivitada rakendust **Google**.

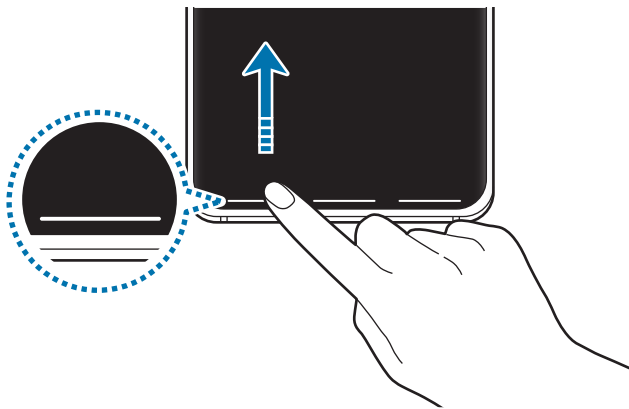

Altosast libistamine

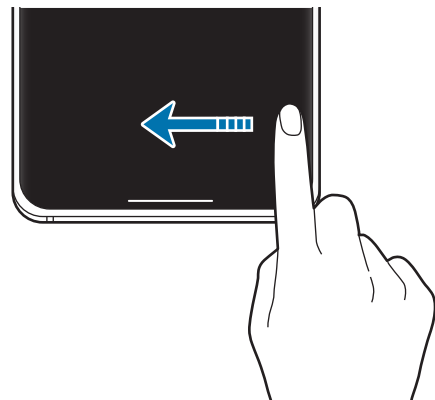

Külgedelt ja altosast libistamine

Kui soovite ekraani alaosas asuvad žestide näpunäited peita, toksake **Liigutuste vihjed** lülitit.

Avaleht ja rakenduste ekraan

Avaleht on stardipunktiks seadme funktsioonidele juurdepääsul. See kuvab vidinaid, rakenduste otseteid jne.

Rakenduste ekraanil kuvatakse kõigi rakenduste ikoonid, kaasa arvatud uute paigaldatud rakenduste ikoonid.



Ekraan võib sõltuvalt regioonist või teenusepakkujast erineda.



Avalehe ja rakenduste ekraani vahel liikumine

Rakenduste ekraani avamiseks libistage avalehel üles või alla.

Avalehele naasmiseks libistage rakenduste ekraanil üles või alla. Samuti saate toksata kasutada avakuva nuppu või Tagasi-nuppu.



Kui lisate avalehele rakenduste nuppu, saate rakenduste ekraani nupu toksamisega avada. Toksake ja hoidke avalehel all tühja piirkonda, toksake **Avalehe seaded** ja seejärel aktiveerimiseks **Rakenduste nupp** lülitit. Rakenduste nupp lisatakse avalehe allosa.



Rakenduse Finder käivitamine

Sisu kiire otsing seadmes.

- 1 Toksake rakenduste ekraanil **Otsing**. Samuti võite avada teavituste paneeli, libistada alla ja toksata **Q**.

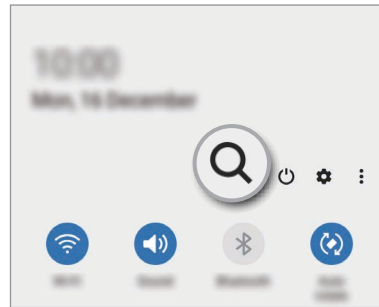
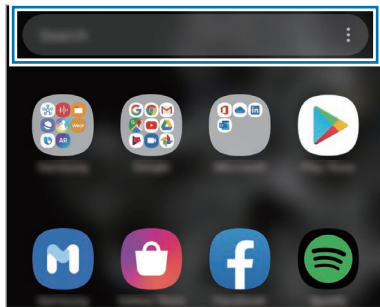

- 2 Sisestage märksõna.

Otsitakse teie seadmes olevatest rakendustest ja sisust.

Kui toksate klaviatuuril **Q**, saate rohkem sisu otsida.

Ekraani kuvamine maastikurežiimis

Toksake ja hoidke avalehel all tühja piirkonda, toksake **Avaekraani seaded** ja seejärel toksake lüliti **Rõhtpaigutusrežiimi pööramine**, et see aktiveerida.

Pöörake seade maastikurežiimi aktiveerimiseks horisontaalasendisse.

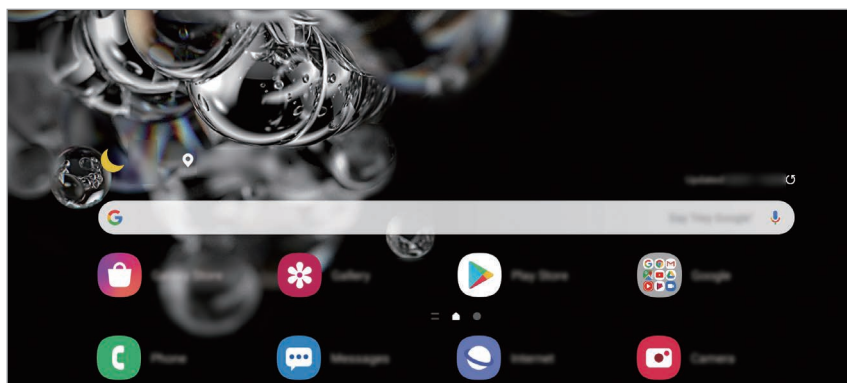

Üksuste teisaldamine

Toksake ja hoidke üksust ning lohistage see teise kohta. Üksuse teisele paneelile liigutamiseks lohistage see ekraani serva.

Avalehel rakenduse otsetee lisamiseks toksake ja hoidke rakenduste ekraanil üksust all ning seejärel toksake **Lisa avaek.-le**. Rakenduse otsetee lisatakse avalehele.

Samuti saate teisaldada tihti kasutatavaid rakendusi avalehe alaosas olevasse otseteede alasse.

Kaustade loomine

Looge kaustu ning koguge sarnased rakendused kokku, et neid kiirelt leida ja käivitada.

Toksake ja hoidke avalehel või rakenduste ekraanil rakendust all ning seejärel lohistage see teise rakenduse peale.

Luuakse uus kaust, mis sisaldab valitud rakendusi. Toksake **Kausta nimi** ja sisestage kausta nimi.

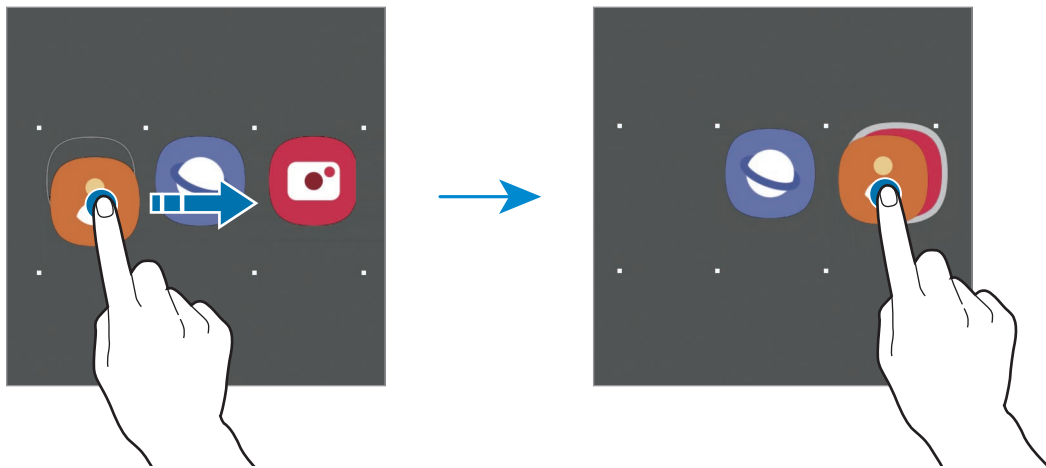

- **Rakenduste lisamine**

Toksake kaustal **+**. Tähistage lisatavad rakendused ja toksake **Valmis**. Rakendusi on võimalik lisada ka neid kausta lohistades.

- **Rakenduste kaustast teisaldamine.**

Toksake ja hoidke rakendust, et see teise kohta lohistada.

- **Kausta kustutamine**

Toksake ja hoidke kausta ja seejärel toksake **Kustuta kaust**. Kustutatakse ainult kaust. Kaustas olevad rakendused viiakse üle rakenduste ekraanile.

Avalehe muutmine

Muutmisvalikutele ligipääsuks toksake ja hoidke avalehel tühja ala või suruge sõrmed ekraanil kokku. Saate seada taustapildi, lisada vidinaid jne. Saate ka avalehe paneele lisada, kustutada või ümber korraldada.

- Paneeli lisamine: libistage vasakule ja toksake seejärel (+).
- Paneeli teisaldamine: toksake ja hoidke paneeli eelvaadet ning lohistage see uude kohta.
- Paneeli kustutamine: toksake paneelil ☒.

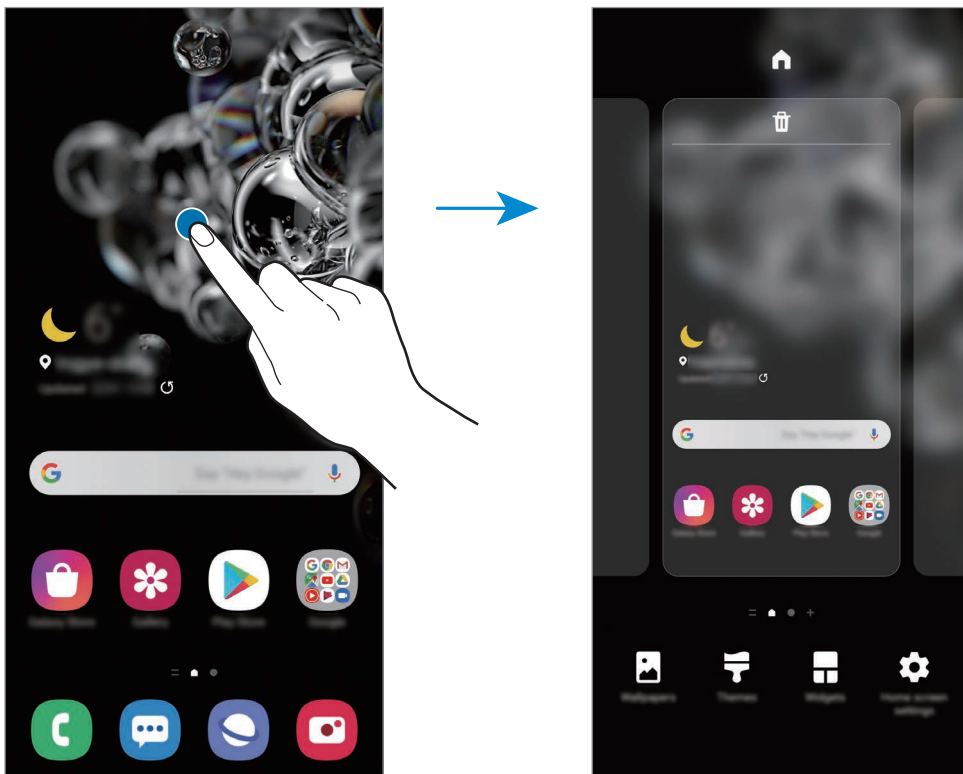

- **Taustpilt:** avalehe ja lukustatud ekraani taustpildi seadete muutmise.
- **Teemad:** seadme teema muutmise. Liidese visuaalsed elemendid, näiteks värvid, ikoonid ja taustapildid, muutuvad valitud teemast sõltuvalt.
- **Vidinad:** vidinad on konkreetseid funktsioone käivitavad väiksemad rakendused, mis pakuvad teavet ja mugavat juurdepääsu avalehelt. Toksake ja hoidke vidinat ning lohistage see avalehele. Vidin lisatakse avalehele.
- **Avaekraani seaded:** seadistage avalehe seadeid, näiteks ekraani ruudustikku ja paigutust.

Avalehel kõigi rakenduste kuvamine

Saate panna seadme kõiki rakendusi avalehel kuvama, kasutamata eraldi rakenduste ekraani. Toksake ja hoidke avalehel tühja ala ning seejärel toksake **Avaekraani seaded** → **Avaekraani paigutus** → **Ainult avaekraan** → **Rakenda**.

Nüüd saate kõigile rakendustele ligi pääseda, libistades avalehel vasakule.







Indikaatorikoonid

Indikaatorikoonid ilmuvad ekraani ülaosas olevale olekuribale. Järgnevas tabelis on välja toodud enimkasutatavad ikoonid.



- Olekuriba ei pruugi kõigis rakendustes ekraani ülaosas ilmuda. Olekuriba kuvamiseks lohistage see ekraani ülaosast alla.
- Mõned indikaatoriikoonid kuvatakse ainult teavituste paneeli avamisel.
- Indikaatoriikoonid võivad sõltuvalt teenusepakkujust või mudelist erineda.

Ikoon	Tähendus
	Signaali pole
	Signaali tugevus
	Rändlus (väljaspool tavalist teeninduspiirkonda)
	GPRS-võrk ühendatud
	EDGE-võrk ühendatud
	UMTS-võrk ühendatud
	HSDPA-võrk ühendatud
	HSPA+-võrk ühendatud
	LTE-võrk ühendatud
	5G-võrk ühendatud
	LTE-võrk ühendatud LTE-võrgus, mis hõlmab 5G-võrku
	Wi-Fi ühendatud
	Bluetooth-funktsioon aktiveeritud
	Asukohateenused on kasutusel
	Kõne pooleli
	Vastamata kõne
	Uus teksti- või multimeediasõnum

Ikoon	Tähendus
	Alarm aktiveeritud
	Vaigistusrežiim aktiveeritud
	Vibratsioonirežiim aktiveeritud
	Lennurežiim aktiveeritud
	Ilmnes tõrge või tuleb olla ettevaatlik
	Aku laadimine
	Aku laetuse tase

Lukustusekraan

Küljeklahvile vajutamine lülitab ekraani välja ja lukustab selle. Peale selle lülitub ekraan välja ning lukustub automaatselt, kui seadet ei kasutata teatud hulk aega.

Ekraani avamiseks libistage ekraani sisse lülitudes ükskõik mis suunas.

Kui ekraan on välja lülitatud, vajutage ekraani sisselülitamiseks küljeklahvi. Või siis teise variandina toksake ekraanil kaks korda.



Lukustatud ekraan

Ekraanilukustuse tüübi muutmine

Ekraanilukustuse tüübi muutmiseks käivitage rakendus **Seaded**, toksake **Lukustusekraan** → **Ekraaniluku tüüp** ja valige seejärel tüüp.

Mustri, PINi, parooli või oma biomeetriliste andmete seadistamisel ekraaniluku tüübiks saate kaitsta oma isiklike andmeid, ennetades teiste ligipääsu teie seadmele. Pärast ekraaniluku tüübi seadistamist nõuab seade avamiseks alati avamiskoodi.

- **Libistamine:** ekraani avamiseks libista ekraanil mis tahes suunas.
- **Muster:** ekraani avamiseks joonista ekraanile muster neljast või enamast punktist.
- **PIN-kood:** ekraani avamiseks sisestage vähemalt neljast numbrist koosnev PIN.
- **Parool:** ekraani avamiseks sisestage vähemalt neljast tähemärgist, numbrist või sümbolist koosnev parool.
- **Puudub:** ärge seadistage ekraani lukustamise meetodit.
- **Nägu:** registreerige ekraani lukustuse avamiseks nägu. Lisateavet vaadake jaotisest [Näotuvastus](#).
- **Sõrmejäljed:** registreerige ekraani lukustuse avamiseks sõrmejäljed. Lisateavet vaadake jaotisest [Sõrmejäljetuvastus](#).



Saate määrata oma seadme tehaseseadeid taastama, kui sisestate avamiskoodi mitu korda järjest valesti ja lubatud katsete piirmäär saab täis. Käivitage rakendus **Seaded**, toksake **Lukustusekraan** → **Turvaluku seaded**, avage ekraan aktiivse ekraanilukuga ning toksake seejärel selle aktiveerimiseks lülil **Aut. tehaseseadete läht**.

Teavituste paneel

Kui saate uusi teavitusi, nagu sõnumid või vastamata kõned, ilmuvad olekuribal indikaatorikoonid. Icoonide kohta lisateabe vaatamiseks avage teavituste paneel ja kuvage üksikasju.

Teavituste paneeli avamiseks lohistage olekuriba allapoole. Teavituste paneeli sulgemiseks libistage ekraanil sõrmega ülespoole.

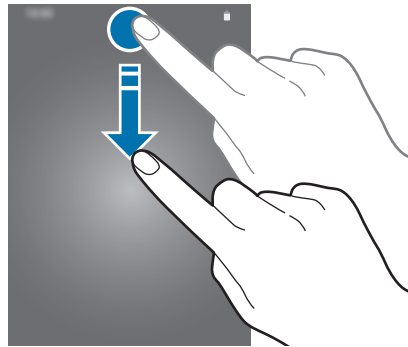

Teavituste paneelil on võimalik kasutada järgmisi funktsioone.

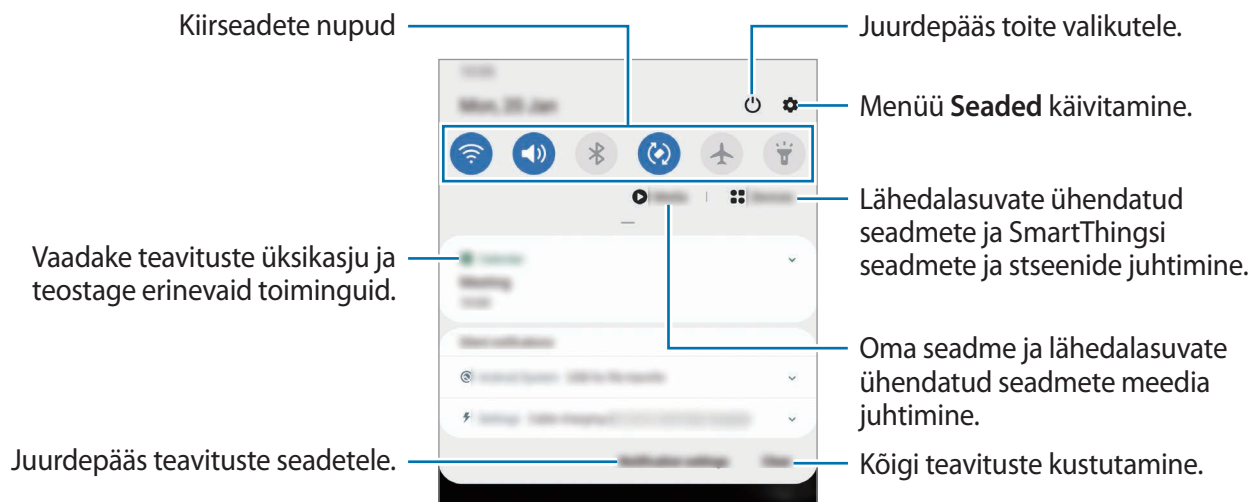

Kiirseadete nuppude kasutamine

Toksake kindlate funktsioonide aktiveerimiseks kiirseadete nuppudel. Rohkemate nuppude vaatamiseks libistage teavituste paneelil allapoole.



Funktsioonide seadete muutmiseks toksake iga nupu all oleval tekstil. Üksikasjalikumate seadete kuvamiseks toksake nupul ja hoidke seda all.

Nuppude ümberkorraldamiseks toksake  → **Nuppude järjestus**, toksake nupul ja hoidke seda all ning seejärel lohistage nupp teise kohta.

Meediaesituse juhtimine

Juhtige meedia funktsiooni kasutades lihtsasti muusika ja videote esitust. Saate esitust ka teises seadmes jätkata.

- 1 Avage teavituste paneel ja toksake **Meedium**.
- 2 Esituse reguleerimiseks toksake kontrolleri ikoonidel.
Esituse teises seadmes jätkamiseks toksake  ja valige soovitud seade.

Läheduses olevate seadmete juhtimine

Käivitage läheduses olevaid ühendatud seadmeid ja sagedasti kasutatavaid SmartThingsi seadmeid ja stseene teavituste paneelil kiiresti ning juhtige neid.

- 1 Avage teavituste paneel ja toksake **Seadmed**.
Kuvatakse läheduses olevad ühendatud seadmed ja SmartThingsi seadmed ja stseenid.
- 2 Valige läheduses olev seade või SmartThingsi seade, et seda juhtida, või valige stseen, et seda käivitada.

Kuvahõive ja ekraani salvestamine

Kuvahõive

Tehke seadme kasutamise ajal ekraanitõmmis ning kirjutage või joonistage kuvahõivele või lõigake või jagage seda. Võimalik on jäädvustada hetke ekraanipilti ja keritavat ala.

Ekraanitõmmise jäädvustamine

Ekraanitõmmise jäädvustamiseks kasutage järgnevat viisi. Jäädvustatud ekraanitõmmiseid saate näha rakenduses **Galerii**.

1. **meetod** – klahviga jäädvustamine: vajutage samal ajal küljeklahvi ja helitugevuse vähendusnuppu.
2. **meetod** – libistamisega jäädvustamine: libistage käega üle ekraani vasakule või paremale.



- Teatud rakenduste ja funktsioonide kasutamise puhul ei ole võimalik ekraanitõmmist teha.
- Kui libistamisega jäädvustamine ei ole aktiveeritud, käivitage rakendus **Seaded**, toksake **Täpsemad funktsioonid** → **Liigutused** ja toksake selle aktiveerimiseks lüliti **Pihuga libistamine, et jäädvustada**.

Pärast ekraanitõmmise tegemist kasutage järgmisi ekraani all oleval tööriistaribal olevaid valikuid.



- : jäädvustage väljavenitatud lehekülje (näiteks veebilehe) näha olevat ja peidetud sisu. Kui toksate , keritakse ekraani automaatselt alla ning jäädvustatakse rohkem sisu.
- : kirjutage või joonistage ekraanitõmmisele või lõigake osa ekraanitõmmisest välja. Lõigatud osa saate vaadata rakenduses **Galerii**.
- **#** : lisage ekraanitõmmisele silte. Ekraanitõmmiste sildi järgi otsimiseks toksake rakenduste ekraani ülaosas **Otsing**. Saate vaadata siltide loendit ja kergesti soovitud ekraanitõmmist otsida.
- : ekraanitõmmise jagamine teistega.



Kui jäädvustatud ekraanil ei ole valikud nähtaval, käivitage rakendus **Seaded**, toksake **Täpsemad funktsioonid** → **Ekraanipildid ja ekraanisalvesti** ja toksake selle aktiveerimiseks lüliti **Ekraanipildi tööriistariba**.

Ekraani salvestamine

Salvestage seadme kasutamise ajal ekraanitegevust.

- 1 Avage teavituste paneel, libistage alla ja toksake seejärel (**Ekraanisalvesti**), et seda aktiveerida.
- 2 Valige heliseadistus ja toksake **Alusta salvestamist**.
Pärast loendust algab salvestamine.
 - Ekraanile kirjutamiseks või joonistamiseks toksake .
 - Ekraani iseenda videoülekattega salvestamiseks toksake .
- 3 Kui te olete video salvestamise lõpetanud, toksake .
Saate videot näha rakenduses **Galerii**.



Ekraanisalvestaja seadete muutmiseks käivitage rakendus **Seaded** ja toksake **Täpsemad funktsioonid** → **Ekraanipildid ja ekraanisalvesti** → **Ekraanisalvesti seaded**.

Teksti sisestamine

Klaviatuuri paigutus

Sõnumite saatmiseks, märgete loomiseks ja muudel eesmärkidel teksti sisestamisel ilmub klaviatuur automaatselt.



Mõnes keeles ei saa teksti sisestada. Teksti sisestamiseks peate sisestuskeele muutmata mõnele toetatud keelele.

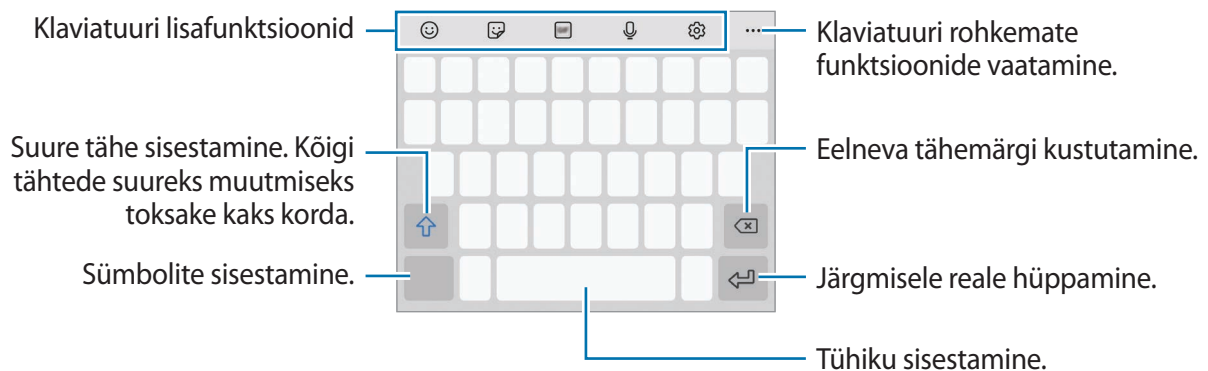

Sisestuskeele muutmine

Toksake  → **Keeled ja tüübid** → **Halda sisestuskeeli** ja valige kasutatavad keeled. Kui valite kaks või enam keelt, saate tühikuklahvi vasakule või paremale libistades ühelt sisestuskeelelt teisele lülituda.

Klaviatuuri muutmine

Klaviatuuri muutmiseks toksake navigatsiooniribal .

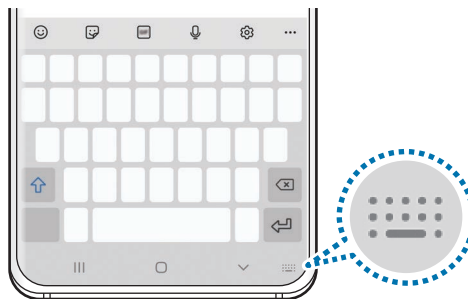

Klaviatuuri tüüpi muutmiseks toksake  → **Keeled ja tüübid**, valige keel ja soovitud klaviatuuri tüüp.



- Kui navigatsiooniribale ei ilmu klaviatuuri nuppu (:...:), käivitage rakendus **Seaded**, toksake **Üldine haldus** → **Keel ja sisestus** → **Ekraanil kuvatav klaviatuur** ning toksake aktiveerimiseks lülilil **Kuva klaviatuurinupp**.
- **3x4 klaviatuur** on igal klahvil kolm või neli tähte. Tähemärgi sisestamiseks toksake vastavat klahvi korduvalt, kuni kuvatakse soovitud tähemärk.



Klaviatuuri lisafunktsioonid



Mõni funktsioon võib sõltuvalt regioonist või teenusepakkujast mitte saadaval olla.

- 😊 : emotikonide sisestamine.
- 😄 : kleebiste sisestamine. Saate sisestada ka oma emoji kleebiseid, mis on teie välimusega. Lisateavet vaadake jaotisest [Oma emoji kleebiste kasutamine vestlustes](#).
- 📺 : animeeritud GIF-ide lisamine.
- 🗣️ : teksti häälsisestus.
- ⚙️ : klaviatuuri seadete muutmine.
- 🔍 : sisu kiire otsing seadmes ja selle sisestamine.
- 🗨️ : teksti tõlkimine ja selle sisestamine.
- 📄 : oma Samsung Passi registreeritud isikuandmete sisestamine.
- 📄 : löikelaualt üksuse lisamine.
- ⌨️ : avage teksti muutmise paneel.
- 📄 : klaviatuuri režiimi muutmine.
- 📄 : klaviatuuri suuruse muutmine.
- 🗨️ / 🗨️ / 🗨️ : kleebiste sisestamine.

Kopeerimine ja kleepimine

- 1 Toksake ja hoidke teksti kohal.
- 2 Lohistage soovitud teksti valimiseks  või , või toksake kogu teksti valimiseks **Vali kõik**.
- 3 Toksake **Kopeeri** või **Lõika**.
Valitud tekst kopeeritakse lõikelauale.
- 4 Toksake ja hoidke kohta, kuhu tekst sisestada ja toksake **Kleebi**.
Eelnevalt kopeeritud teksti kleepimiseks toksake **Lõikelaud** ja valige teksti.

Sõnaraamat

Otsige teatavaid funktsioone kasutades sõnade definitsioone, näiteks veebilehti sirvides.

- 1 Toksake ja hoidke sõna, mida soovite otsida.
- 2 Toksake valikute nimekirjas **Dictionary**.
Kui sõnastikku ei ole eelnevalt seadmesse paigaldatud, toksake **Move to Manage dictionaries**, toksake sõnastiku kõrval valikul  ja seejärel toksake **Installi**, et see alla laadida.
- 3 Vaadake tähendust sõnastiku hüpikaknas.
Täisekraanile lülitumiseks toksake . Toksake ekraanil olevale definitsioonile, et kuvada rohkem definitsioone. Sõna lisamiseks oma lemmiksõnade loendisse toksake üksikasjalikul kuval ★ või toksake **Search Web**, et kasutada sõna otsingusõnana.

Rakendused ja funktsioonid

Rakenduste installimine ja deinstallimine

Galaxy Store

Ostke ja laadige alla rakendusi. Saate laadida alla rakendusi, mis on mõeldud spetsiaalselt Samsung Galaxy seadmetele.

Käivitage rakendus **Galaxy Store**.



See rakendus võib sõltuvalt regioonist või teenusepakkujast mitte saada olla.

Rakenduste installimine

Sirvige rakendusi kategooriate järgi või toksake võtmesõna otsimiseks **Q**.

Valige rakendus, et kuvada selle teavet. Toksake tasuta rakenduste allalaadimiseks **Installi**.

Tasuliste rakenduste ostmiseks ja allalaadimiseks toksake hinda ja järgige ekraanil kuvatavaid juhiseid.



Automaatse värskenduse seadistuste muutmiseks toksake **☰** → **⚙️** → **Värskenda rakendusi automaatselt** ja valige seejärel suvand.

Play pood

Ostke ja laadige alla rakendusi.

Käivitage rakendus **Play pood**.

Rakenduste installimine

Sirvige rakendusi kategooriate järgi või otsige neid märksõnade abil.

Valige rakendus, et kuvada selle teavet. Toksake tasuta rakenduste allalaadimiseks **Installi**.

Tasuliste rakenduste ostmiseks ja allalaadimiseks toksake hinda ja järgige ekraanil kuvatavaid juhiseid.



Automaatse värskenduse seadistuste muutmiseks toksake **☰** → **Seaded** → **Rakenduste automaatne värskendamine** ja valige seejärel suvand.

Rakenduste haldamine

Rakenduste desinstallimine või keelamine

Toksake ja hoidke rakendust ning tehke valik.

- **Desinstal.:** deinstallige alla laaditud rakendused.
- **Inaktiv.:** blokeerige valitud vaikerakendused, mida ei saa seadmest eemaldada.



Teatud rakendused ei pruugi seda funktsiooni toetada.

Rakenduste lubamine

Käivitage rakendus **Seaded**, toksake **Rakendused** → ▼ → **Inaktiveeritud**, valige rakendus ja toksake **Aktiveeri**.

Rakenduse lubade seadistamine

Mõned rakendused vajavad õigesti toimimiseks luba kasutada teie seadmél olevaid andmeid.

Rakenduste lubade seadete vaatamiseks käivitage rakendus **Seaded** ja toksake **Rakendused**.

Valige rakendus ja toksake **Õigused**. Saate vaadata rakenduse lubade nimekirja ja muuta rakenduse lube.

Rakenduste lubade seadete vaatamiseks või muutmiseks loa kategooria alusel käivitage rakendus **Seaded** ja toksake **Rakendused** → ⋮ → **Lubade haldur**. Valige üksus ja valige rakendus.



Kui te rakendustele lubasid ei anna, ei pruugi rakenduste põhifunktsioonid õigesti funktsioneerida.

Bixby

Sissejuhatus

Bixby on kasutajaliides, mis aitab teil oma seadet mugavamalt kasutada.

Te võite Bixby'ga rääkida või trükkida teksti. Bixby käivitab soovitud funktsiooni või näitab soovitud teavet. See õpib ka teie kasutusmustreid ja keskkondi tundma. Mida rohkem see teie kohta õpib, seda täpsemalt suudab see teid mõista.



- Bixby kasutamiseks peab teie seade olema ühendatud Wi-Fi- või mobiilsidevõrguga.
- Bixby kasutamiseks peate logima sisse oma Samsungi kontosse.
- Bixby on saadaval ainult teatud keeltes ning mõni funktsioon ei pruugi sõltuvalt regioonist saadaval olla.

Bixby käivitamine

Bixbyt esimest korda käivitades kuvatakse Bixby sissejuhatuslehekülg. Te peate valima Bixbyga kasutatava keele, vastavalt ekraanil kuvatavatele juhistele oma Samsungi kontole sisse logima ja seejärel tingimustega nõustuma.

- 1 Vajutage küljeklahvi ja hoidke seda all. Teise võimalusena käivitage rakendus **Bixby**.

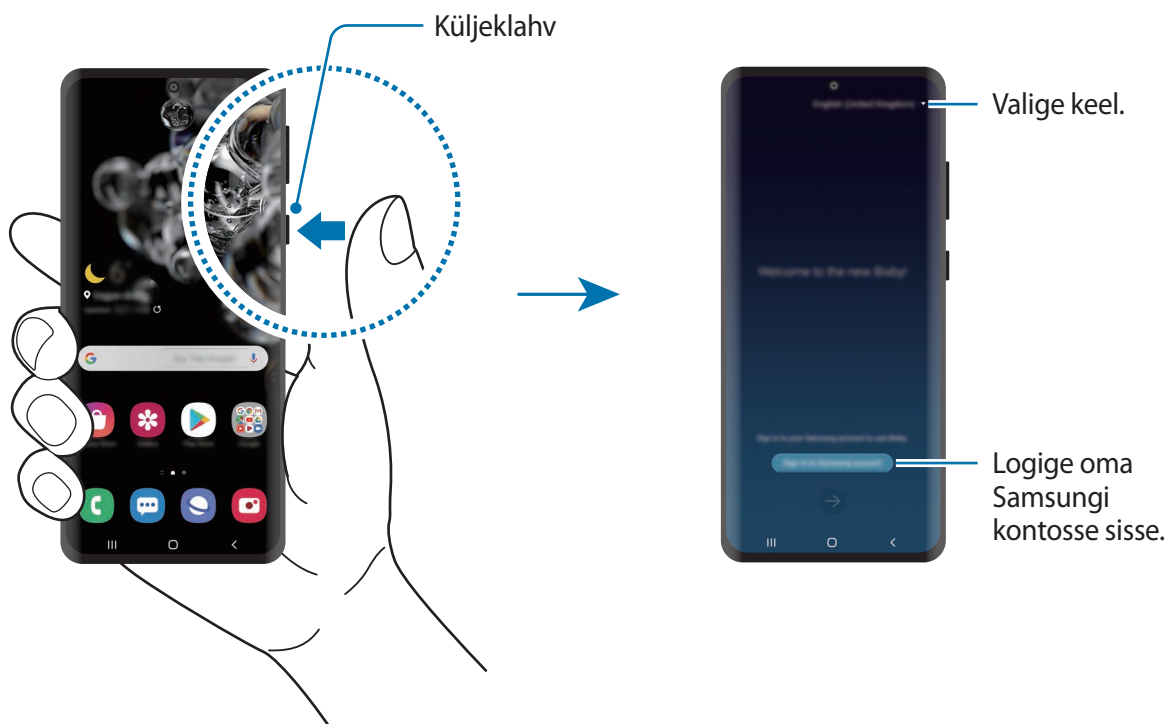

- 2 Valige Bixby kasutamise keel.
- 3 Toksake **Sign in to Samsung account** ja järgige oma Samsungi kontosse sisselogimiseks ekraanil kuvatavaid juhiseid.



Kui olete juba sisse logitud, ilmub ekraanile teie konto teave.

- 4 Seadistuse lõpetamiseks järgige ekraanil kuvatavaid juhiseid.
Seejärel näete Bixby kuva.

Bixby kasutamine

Kui te ütlete Bixby'le, mida te soovite, käivitab Bixby vastavad funktsioonid või näitab küsitud teavet.

Öelge Bixby'le, mida soovite, vajutades samal ajal küljeklahvi ja hoides seda all, seejärel, kui olete rääkimise lõpetanud, eemaldage oma sõrm klahvilt. Selle asemel võite ka öelda „Hi, Bixby” ja kui seadmest kostub heli, öelge, mida vaja.

Näiteks vajutage küljeklahvi ja hoidke seda all ning öelge „How's the weather today?”. Ilma teave kuvatakse ekraanile.

Kui soovite homset ilma teada, vajutage küljeklahvi ja hoidke seda all ning öelge lihtsalt „Tomorrow?”. Kuna Bixby mõistab vestluse konteksti, näitab see teile homset ilma.

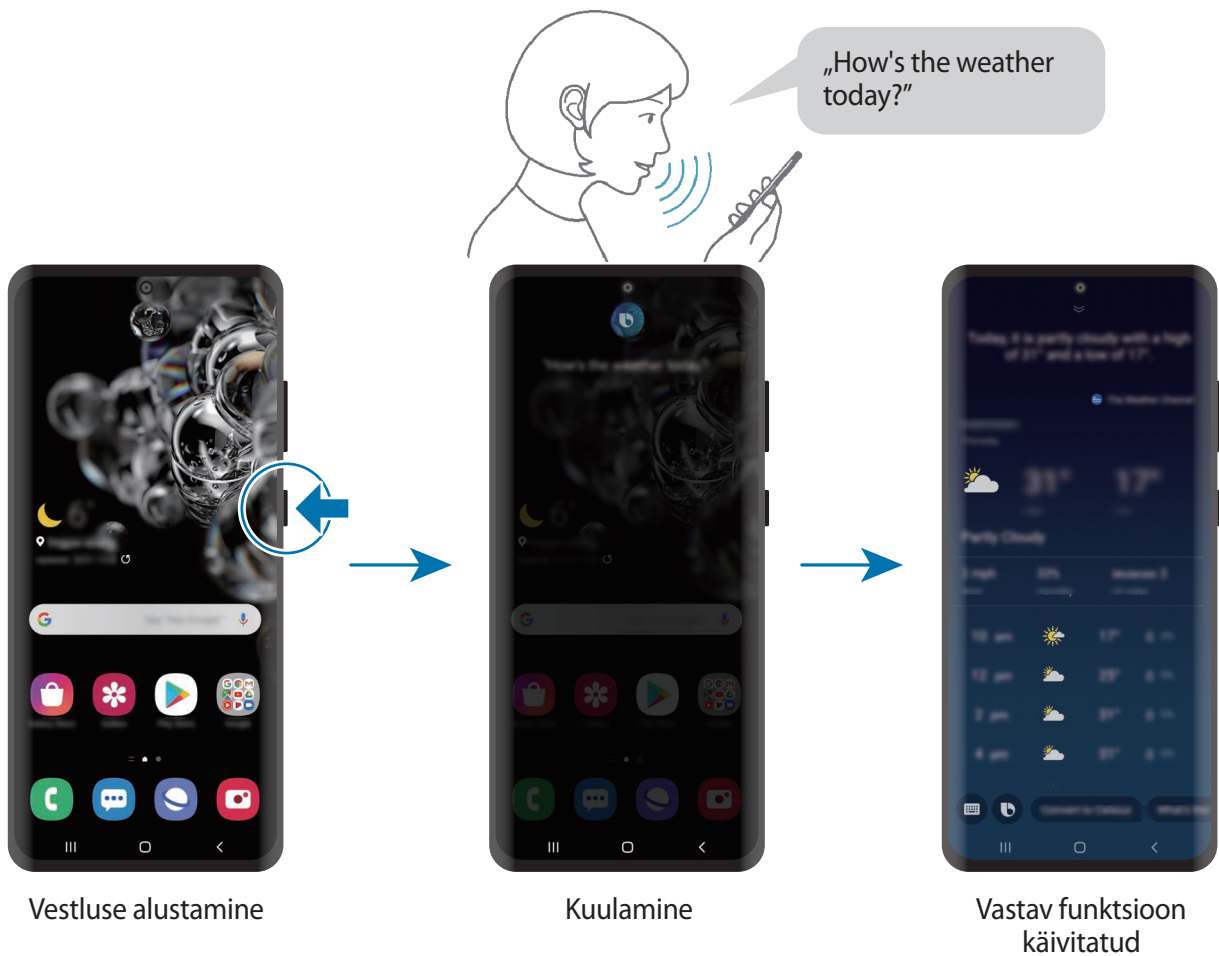

Kui Bixby küsib teilt vestluse käigus küsimusi, siis vastake Bixby'le samal ajal küljeklahvi vajutades ja all hoides. Või toksake **b** ja vastake Bixby'le.

Kui kasutate kõrvaklappe või Bluetoothi heliseadmeid või alustate vestlust, öeldes „Hi, Bixby”, saate vestlust jätkata ilma ikoonile toksamata. Käivitage rakendus **Bixby** ja toksake **⋮** → **Settings** → **Automatic listening** → **Hands-free only**.

Bixby käivitamine häält kasutades

Saate Bixbyga vestlust alustada, öeldes „Hi, Bixby”. Registreerige oma hääl, et Bixby teie häälele reageeriks, kui ütlete „Hi, Bixby”.

- 1 Käivitage rakendus **Bixby** ja toksake  → **Settings** → **Voice wake-up**.
- 2 Toksake selle aktiveerimiseks lülitit **Wake with “Hi, Bixby”**.
- 3 Seadistuse lõpetamiseks järgige ekraanil kuvatavaid juhiseid.
Nüüd saate öelda „Hi, Bixby” ja kui seadmest kostub heli, alustage vestlust.

Teksti trükkimise kaudu info vahetamine

Kui teie häält ei tuvastata mürarikka ümbruse tõttu või olete olukorras, kus rääkimine on raskendatud, saate Bixbyga suhelda teksti vahendusel.

Käivitage rakendus **Bixby**, toksake  ja seejärel trükkige, mida soovite.

Infovahetuse ajal vastab Bixby teile samuti teksti kaudu häältagasiside asemel.

Bixby kasutusviisid

Rakenduste või teenuste käivitamine

Bixby abil saate funktsioone kiiresti käivitada. Samuti saate kasutada mitmesuguseid mugavaid teenuseid, näiteks tellida kohvi või otsida läheduses olevaid restorane või hotelle ja sinna broneeringuid teha.

Näiteks vajutades Bixby klahvi ja hoides seda all öelge „Helista emale” ja seejärel eemaldage oma sõrm Bixby klahvilt. Bixby helistab nüüd kontaktile, kes on ema nime all salvestatud.

Rohkemate Bixby kasutusviiside vaatamine

Rohkemate Bixby kasutusviiside vaatamiseks käivitage rakendus **Bixby** ja toksake **All capsules** (või **Marketplace**).

Võite uurida Bixby toetatud teenuseid ja käskude näiteid.

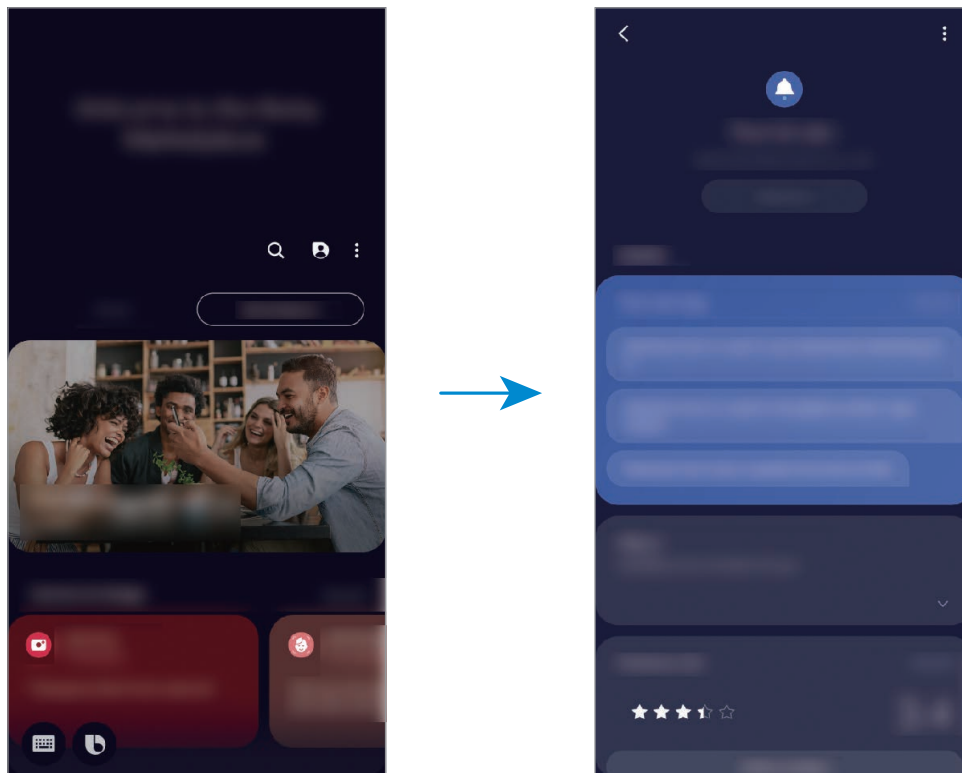

Mõni funktsioon võib sõltuvalt regionist või teenusepakkujast mitte saada val olla.

Bixby Vision

Sissejuhatus

Bixby Vision on teenus, mis pakub erinevaid pildituvastusel põhinevaid funktsioone. Saate kasutada Bixby Visionit, et objektide tuvastamise abil kiiresti teavet otsida. Kasutage mitmesuguseid kasulikke Bixby Visioni funktsioone.

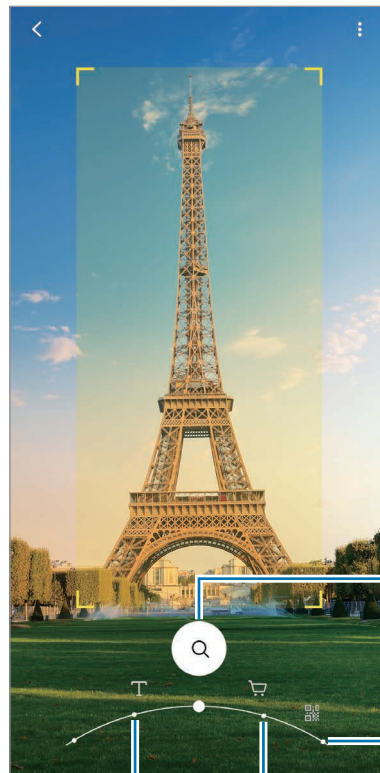

Otsing (sealhulgas sarnaste piltide)

QR-koodide skannimine.

Teksti tõlkimine või eraldamine.

Ostlemine



- Selle funktsiooni kasutamiseks peab seade olema ühendatud Wi-Fi- või mobiilsidevõrguga.
- Võimalikud funktsioonid ja otsingutulemused võivad sõltuvalt regioonist või teenusepakkujast erineda.
- See funktsioon ei pruugi saadaval olla või te ei pruugi saada õigeid otsingutulemusi, seda olenevalt pildi suuruselt, vormingust või eraldusvõimest.
- Samsung ei vastuta Bixby Visioni kaudu kuvatud tooteandmete eest.

Bixby Visioni käivitamine



Käivitage Bixby Vision järgmiselt.

- Toksake rakenduses **Kaamera** võtterežiimide loendis **VEEL** ja toksake **BIXBY VISION**.
- **Galerii** rakenduses valige pilt ja toksake .
- **Internet** rakenduses toksake ja hoidke pilti ja seejärel toksake **Bixby Vision**.
- Kui olete rakenduste ekraanile lisanud rakenduse Bixby Vision, käivitage rakendus **Bixby Vision**.

Teksti tõlkimine või salvestamine

Tuvastage ja kuvage tõlgitud tekst ekraanil. Samuti saate teksti eraldada dokumendist või pildifailist.

Kui soovite näiteks välismaal reisisid teada saada, mis mingil sildil kirjas on, saate selleks kasutada Bixby Visionit. Seade tõlgib sildil oleva teksti keelde, mille te valite.

- 1 Käivitage rakendus **Kaamera**, toksake võtterežiimide loendis **VEEL** ja seejärel toksake **BIXBY VISION**.
- 2 Valige  ja hoidke tekst tuvastamiseks ekraanil.
Tõlgitud tekst ilmub ekraanile.
 - Teksti tuvastamiseks toksake . Kui toksate , saate eraldatud teksti puhul lisafunktsioone kasutada, näiteks seda jagada või salvestada.
 - Lähte- või sihtkeele muutmiseks toksake ekraani allosas asuvale keele seadete paneelile.

Sarnaste piltide ja seotud teabe otsimine

Otsige veebis tuvastatud objektiga sarnaseid pilte ja seotud teavet. Saate vaadata mitmeid pilte, millel on objektiga sarnaseid tunnuseid, näiteks värv või kuju, samuti näha seotud teavet.

Näiteks kui soovite saada teavet hoone kohta, kasutage selleks Bixby Visioni funktsioone. Seade otsib ja kuvab seotud teavet või sarnaste tunnustega kujutisi.

- 1 Käivitage rakendus **Kaamera**, toksake võtterežiimide loendis **VEEL** ja seejärel toksake **BIXBY VISION**.

2 Valige  ja hoidke objekt tuvastamiseks ekraanil.

3 Valige otsingutulemus.

Kuvatakse sarnased pildid ja seotud teave.

Ostuteabe otsimine

Tuvastage toode, et otsida teavet ka ilma toote nime teadmata.

Kui te näiteks soovite veebist toote teavet otsida, kasutage Bixby Visioni funktsioone ja seade otsib toodet ning näitab teile tulemusi.

1 Käivitage rakendus **Kaamera**, toksake võtterežiimide loendis **VEEL** ja seejärel toksake **BIXBY VISION**.

2 Valige  ja hoidke objekt tuvastamiseks ekraanil.

3 Valige otsingutulemus.

Kuvatakse teave toote kohta.

QR-koodide lugemine

Tuvastage QR-kood ja vaadake laias ulatuses infot, nagu veebilehed, fotod, videod, kaardid ja visiitkaardid.

1 Käivitage rakendus **Kaamera**, toksake võtterežiimide loendis **VEEL** ja seejärel toksake **BIXBY VISION**.

2 Valige  ja hoidke QR-kood tuvastamiseks ekraanil.

Avaneb QR-koodi teave.

Bixby Routines

Sissejuhatus

Bixby rutiinid on teenus, mis automatiseerib seadistusi, mida korduvalt kasutate, ja mis õpib teie kasutusmustrit ja soovib vastavalt teie sagedastele olukordadele kasulikke funktsioone.

Näiteks sooritab magamaminekueelne rutiin selliseid tegevusi nagu vaikse režiimi ja tumeda režiimi sisselülitamine, et enne magamaminemist seadet kasutades teie silmi ja kõrvu mitte häirida.

Rutiinide lisamine

Lisage rutiine, et oma seadet veelgi mugavamalt kasutada. Kui te rutiini lisate, saate määrata selle töötama kas automaatselt või manuaalselt.

Soovitatud rutiinide lisamine

Kui teie seade õpib tundma teie kasutusmustreid, soovib see kasulike või sagedasti kasutatavate funktsioonide lisamist rutiinidena.

Kui kuvatakse soovituseteavitust, klõpsake **Kuva kõik** ja lisage see enda rutiinina.

Rutiinide lisamine soovitude loendist

Vaadake kasulike funktsioonide loendit ja lisage neid enda rutiinidena.

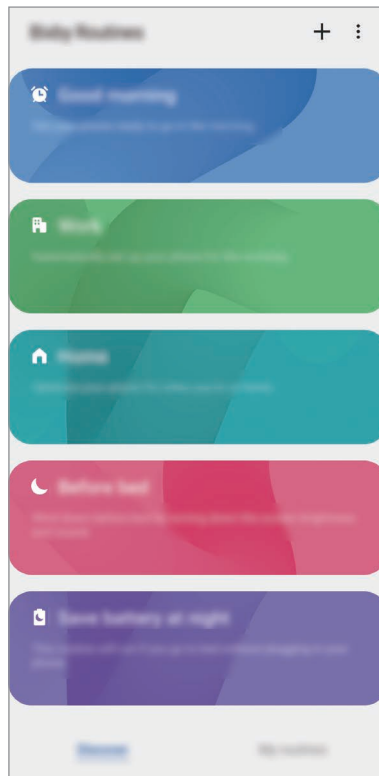

- 1 Käivitage rakendus **Seaded** ja toksake **Täpsemad funktsioonid** → **Bixby Routines**.
- 2 Valige loendis **Avastamine** soovitav rutiin ja toksake **Salvesta**.
 - Rutiini tingimuste ja toimingute määramiseks toksake **Redigeeri**. Või toksake seisundil või tegevusel, mida soovite redigeerida.
 - Kui soovite määrata rutiini töötingimuse manuaalseks, toksake **Nuppu Alusta on toksatud**. See valik kuvatakse vaid siis, kui ühtegi töötingimust ei ole seadistatud. Manuaalrutiine saate vidinatena avalehele lisada ja neile kiiresti ligi pääseda. Kui kuvatakse hüpinkaken, toksake **Lisa**.

Oma rutiinide lisamine

Lisage funktsioone, mida soovite rutiinidena kasutada.

- 1 Käivitage rakendus **Seaded** ja toksake **Täpsemad funktsioonid** → **Bixby Routines** → **+**.
- 2 Toksake **+**, määrake tingimused ja seejärel toksake **Edasi**.
Kui soovite määrata rutiini töötingimuse manuaalseks, toksake **Nuppu Alusta on toksatud**.

3 Toksake **+**, määrake toimingud ja seejärel toksake **Valmis**.

4 Sisestage rutiini nimi ja toksake **Valmis**.

Manuaalrutiine saate vidinatena avalehele lisada ja neile kiiresti ligi pääseda. Kui kuvatakse hüpikaken, toksake **Lisa**.

Rutiinide kasutamine

Automaatrutiinide töö

Automaatrutiinid töötavad automaatselt, kui tuvastatakse nende töötamise tingimused.

Manuaalrutiinide töö

Manuaalrutiine, mille töötingimuseks määrate **Nuppu Alusta on toksatud**, saate nupule toksamisega manuaalselt tööle panna siis, kui ise vaid soovite.

Käivitage rakendus **Seaded** ja toksake **Täpsemad funktsioonid** → **Bixby Routines** → **Minu rutiinid** ja toksake  rutiini kõrval, mida käivitada soovite. Või siis toksake avalehel rutiini vidinat.

Töötavate rutiinide vaatamine

Parajasti töötavad rutiinid kuvatakse teavituste paneelil. Rutiini üksikasjade vaatamiseks toksake teavitusel.

Töötavate rutiinide peatamine

Saate töötavaid rutiine kiiresti peatada. Toksake teavituste paneelil rutiini kõrval  ja toksake **Lõpeta**.

Rutiinide haldamine

Käivitage rakendus **Seaded** ja toksake **Täpsemad funktsioonid** → **Bixby Routines** → **Minu rutiinid**. Kuvatakse teie rutiinid.

Rutiini deaktiveerimiseks toksake rutiini lülitit või .

Rutiini muutmiseks valige rutiin ja toksake **Redigeeri**. Või toksake seisundil või tegevusel, mida soovite redigeerida.



Rutiinide kustutamiseks toksake  → **Kustuta**, märgistage kustutatavad rutiinid ja seejärel toksake **Kustuta**.

Telefon

Sissejuhatus

Tehke hää- ja videokõnesid ning vastake neile.

Helistamine

- 1 Käivitage rakendus **Telefon** ja toksake **Klahvist**.
- 2 Sisestage telefoninumber.
- 3 Toksake häälkõne tegemiseks  või videokõne tegemiseks .

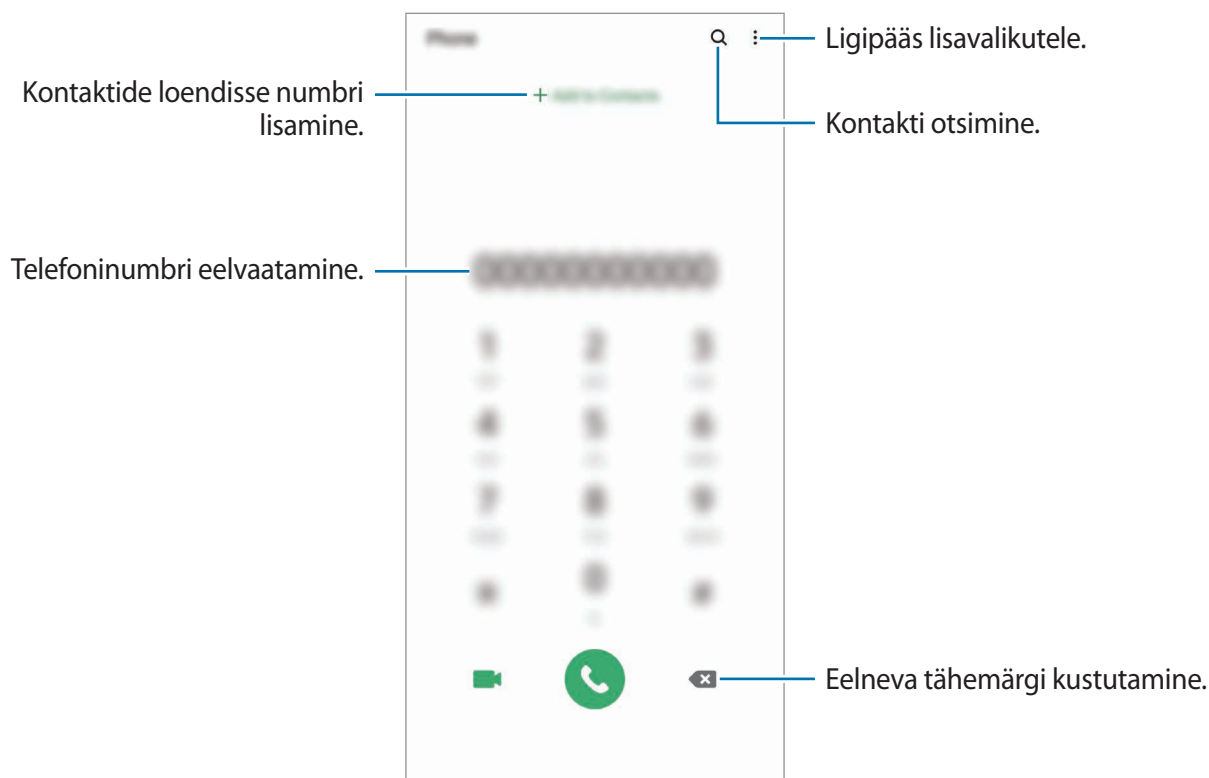

Kõnelogidest või kontaktide loendist helistamine

Käivitage rakendus **Telefon**, toksake **Hiljut.-d** või **Kontaktid** ning libistage seejärel helistamiseks kontakti või telefoninumbri peal sõrmega paremale.

Kui see funktsioon on deaktiveeritud, käivitage rakendus **Seaded**, toksake **Täpsemad funktsioonid** → **Liigutused** ja toksake funktsiooni aktiveerimiseks lülit **Libista helistam. / sõn. saadm.**

Kiirvalimise kasutamine

Seadke kiirvalimise numbrid, et kiirelt kõnesid teha.

Numbri kiirvalimise määramiseks käivitage rakendus **Telefon**, toksake **Klahvist**. või **Kontaktid** →  → **Kiirvalimise numbrid**, valige kiirvalimise number ja seejärel lisage telefoninumber.

Kõne tegemiseks toksake ja hoidke klaviatuuril kiirvalimisnumbrit. Kui kiirvalimisnumber on 10-kohaline või pikem, toksake selle esimes(t)el numbri(te)l, seejärel toksake ja hoidke viimast numbrit.

Näiteks kui seate numbrit **123** kiirvalimisnumbriks, toksake **1**, toksake **2**, seejärel toksake ja hoidke **3**.

Lukustatud ekraaniga helistamine

Lohistage lukustatud ekraanil ikoon  ringist välja.

Kõnede tegemine läheduses asuvaid kohti otsides

Saate oma hetkeasukoha läheduses asuvatesse kohtadesse kergesti kõnesid teha, kui nende teavet otsite. Saate otsida läheduses asuvaid kohti kategooria alusel, näiteks restoranid või poed, või kui valite soovitatavad populaarsed kohad.

Käivitage rakendus **Telefon**, toksake **Kohad** ja seejärel valige kategooria või toksake **Q** ja sisestage otsinguväljale ettevõtte nimi. Võite ka valida ühe soovitatavatest populaarsetest kohtadest. Kuvatakse ettevõtte teave, näiteks selle telefoninumber või aadress.



See funktsioon võib sõltuvalt teie regioonist või teenusepakkujast mitte võimalik olla.

Rahvusvahelise kõne tegemine

- 1 Käivitage rakendus **Telefon** ja toksake **Klahvist**.
- 2 Toksake ja hoidke **0** all, kuni ilmub **+** märk.
- 3 Sisestage riigikood, piirkonnakood ja telefoninumber ning toksake .

Sissetulevad kõned



Kõnele vastamine

Sissetuleva kõne puhul lohistage  suurest ringist välja.

Kõnest keeldumine

Sissetuleva kõne puhul lohistage  suurest ringist välja.

Sõnumi saatmiseks kõnest keeldumisel lohistage riba **Saada sõnum** üles ja valige saadetak sõnum. Kui lüliti **Lisa meeldetuletus** on aktiveeritud, salvestatakse meeldetuletus, mis teile keeldunud kõnet ühe tunni pärast taas meelde tuletab.

Erinevate keeldumissõnumite loomiseks käivitage rakendus **Telefon**, toksake  → **Seaded** → **Kiirelt keeldumise sõnumid**, sisestage sõnum ja toksake seejärel .

Vastamata kõned

Vastamata kõne puhul kuvatakse olekuribal ikoon . Vastamata kõnede loendi vaatamiseks avage teavituste paneel. Või käivitage rakendus **Telefon** ja toksake vastamata kõnede loendi vaatamiseks **Hiljut.-d**.

Telefoninumbrite blokeerimine

Keelduge konkreetsetest saabuvatest kõnedest, lisades need numbrid oma blokeerimisnimekirja.

1 Käivitage rakendus **Telefon** ja toksake  → **Seaded** → **Numbrite blokeerimine**.

2 Toksake **Hiljut.-d** või **Kontaktid**, valige kontaktid või telefoninumbriid ja toksake seejärel **Valmis**.

Numbri käsitsi sisestamiseks toksake **Telefoninumbri lisamine**, sisestage number ja toksake seejärel .

Kui blokeeritud numbrid üritavad teiega ühendust saada, siis teid sellest ei teavitata. Kõned logitakse kõnelogisse.



Samuti võite blokeerida sissetulevad kõned inimestelt, kes ei näita oma telefoninumbrit. Toksake funktsiooni aktiveerimiseks lüliti **Tundmatute helistajate blok**.



Valikud kõnede ajal



Kui tagakaamera ümber olev ala on kinni kaetud, võib kõne ajal esineda soovimatuid helisid. Eemaldage tagakaamera juurest lisatarvikud, nagu ekraanikaitse või kleebised.



Häälkõne ajal

Võimalikud on järgnevad tegevused:

-  : ligipääs lisavalikutele.
- **Lisa kõne:** teise kõne tegemine. Esimene kõne pannakse ootele. Kui te lõpetate teise kõne, jätkub esimene kõne.
- **Pane kõne ootele:** kõne ootele panemine. Toksake ootel kõne ühendamiseks **Jätka kõnet**.
- **Bluetooth:** lülitage Bluetoothi peakomplektile, kui see on seadmega ühendatud.
- **Kõlar:** valjuhääldi sisse- või väljalülitamine. Hoidke valjuhääldit kasutades seade oma kõrvadest eemal.
- **Vaigista:** mikrofoni väljalülitamine, et teine pool teid ei kuuleks.
- **Klahvistik / Peida:** avage või sulgege klaviatuur.
-  : kestva kõne lõpetamine.

Videokõne ajal

Toksake ekraani, et kasutada järgmisi suvandeid:

-  : ligipääs lisavalikutele.
- **Kaamera:** kaamera väljalülitamine, et teine pool teid ei näeks.
- **Vaheta:** lülitamine eesmisele ja tagakaamerale.
-  : kestva kõne lõpetamine.
- **Vaigista:** mikrofoni väljalülitamine, et teine pool teid ei kuuleks.
- **Kõlar:** valjuhääldi sisse- või väljalülitamine. Hoidke valjuhääldit kasutades seade oma kõrvadest eemal.

Kontaktidesse telefoninumbri lisamine

Kontaktidesse klaviatuurilt telefoninumbri lisamine

- 1 Käivitage rakendus **Telefon** ja toksake **Klahvist**.
- 2 Sisestage number.
- 3 Toksake **Lisa kontaktidesse**.
- 4 Toksake **Loo uus kontakt**, et uut kontakti luua, või toksake **Värskenda olemasolevat kontakti**, et olemasolevale kontaktile numbrit lisada.

Kontaktidesse kõnede loendist telefoninumbri lisamine

- 1 Käivitage rakendus **Telefon** ja toksake **Hiljut.-d**.
- 2 Toksake helistaja pildil ja toksake **Lisa** või toksake telefoninumbri ja toksake **Lisa kontaktidesse**.
- 3 Toksake **Loo uus kontakt**, et uut kontakti luua, või toksake **Värskenda olemasolevat kontakti**, et olemasolevale kontaktile numbrit lisada.

Telefoninumbri sildi lisamine

Saate lisada telefoninumbritele silte ka ilma neid kontaktidena salvestamata. Sedasi näete helistaja teavet ka siis, kui kontakt salvestatud ei ole.

- 1 Käivitage rakendus **Telefon** ja toksake **Hiljut.-d**.
- 2 Toksake telefoninumbri → .
- 3 Toksake **Lisa märkus**, sisestage silt ja toksake **Lisa**.
Silt kuvatakse sissetuleva kõne ajal numbrit all.

Kontaktid

Sissejuhatus

Looge uusi kontakte või hallake seadmes olevaid kontakte.

Kontaktide lisamine

Uue kontakti loomine

- 1 Käivitage rakendus **Kontaktid** ja toksake **+**.
- 2 Valige salvestuskoht.
- 3 Sisestage kontaktteave.

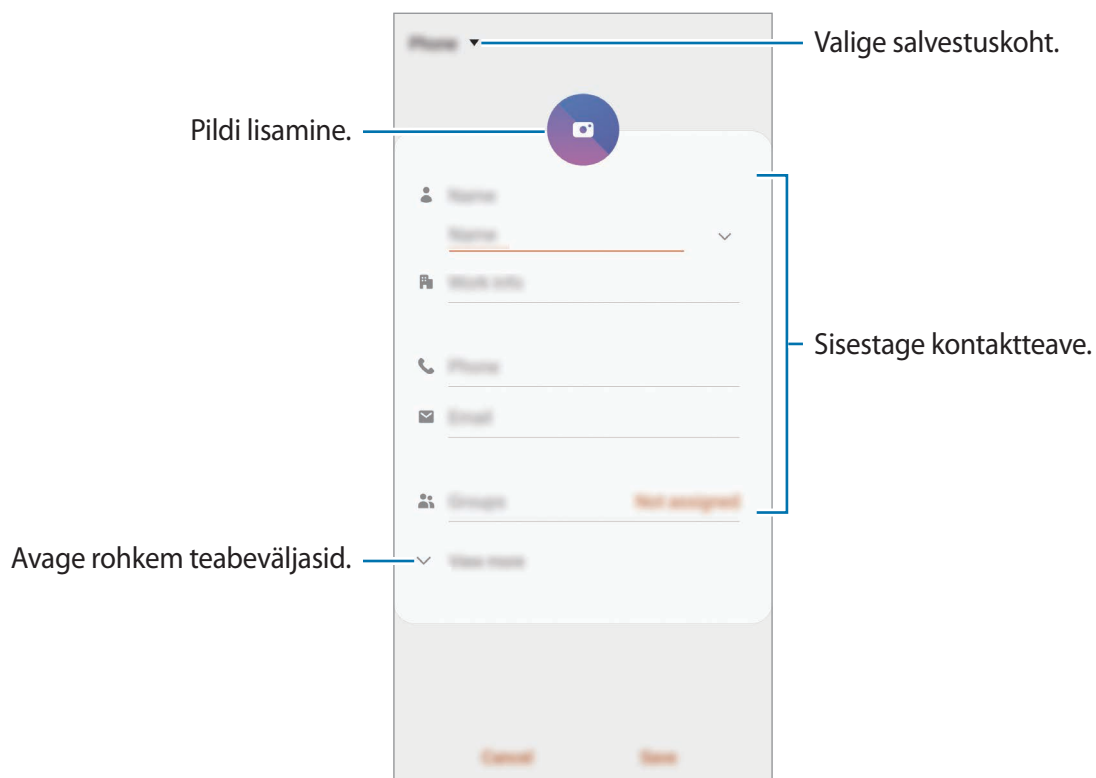

Sõltuvalt valitud salvestuskohast võib salvestatava teabe liik varieeruda.

- 4 Toksake **Salvesta**.

Kontaktide importimine

Lisage kontakte, importides neid teistest salvestuskohtadest oma seadmesse.

- 1 Käivitage rakendus **Kontaktid** ja toksake  → **Kontaktide haldamine** → **Kontaktide importimine või eksportimine** → **Impordi**.
- 2 Valige salvestuskoht, millest kontakte importida.
- 3 Märgistage importimiseks VCF failid või kontaktid ning toksake **Valmis**.
- 4 Valige salvestuskoht, kuhu kontakte importida, ja toksake **Impordi**.

Veebikontodega kontaktide sünkroonimine

Sünkroonige seadme kontakte kontaktidega, mis on salvestatud teie veebikontodesse, näiteks teie Samsungi kontole.

- 1 Käivitage rakendus **Seaded** ja toksake **Kontod ja varundamine** → **Kontod**, seejärel valige konto, millega sünkroonida soovite.
- 2 Toksake **Sünkrooni konto** ja toksake selle aktiveerimiseks lülitit **Kontaktid**.
Samsungi konto jaoks toksake  → **Sünkroonimise seaded** ja toksake selle aktiveerimiseks lülitit **Kontaktid**.

Kontaktide otsimine

Käivitage rakendus **Kontaktid**.

Kasutage ühte järgnevatest otsinguviisidest:

- Kerige kontaktide loendis üles või alla.
- Lohistage kiireks kerimiseks sõrmega kontaktide loendi parema servas oleval indeksil.
- Toksake kontaktide loendi ülaosas **Q** ja sisestage otsingu kriteeriumid.

Toksake kontaktil. Seejärel kasutage ühte järgnevatest variantidest.

- ☆ : lemmikkontaktidesse lisamine.
- 📞 / 📺 : hää- või videokõne tegemine.
- 💬 : sõnumi koostamine.
- ✉ : e-kirja koostamine.

Kontaktide jagamine

Saate jagada teistega kontakte, kasutades erinevaid jagamise võimalusi.

- 1 Käivitage rakendus **Kontaktid** ja toksake ☰ → **Jaga**.
- 2 Valige kontaktid ja toksake **Jaga**.
- 3 Valige jagamisviis.

Profiili salvestamine ja jagamine

Salvestage ja jagage teistega oma profiiliteavet, näiteks fotot ja olekusõnumit, kasutades profiilijagamise funktsiooni.



- Selle funktsiooni kasutamiseks peate logima sisse oma Samsungi kontole.
- Profiilijagamise funktsioon ei pruugi olenevalt regioonist või teenusepakkujust saadaval olla.
- Profiilijagamise funktsioon on kasutatav ainult nende kontaktidega, kes on oma seadmes aktiveerinud profiilijagamise funktsiooni.

- 1 Käivitage rakendus **Kontaktid** ja valige oma profiil.
- 2 Toksake **Toksake siia, et jagada oma profiili** ja toksake selle aktiveerimiseks lülitit.
 - Profiilijagamise funktsiooni kasutamiseks peab teie telefoninumber olema kinnitatud. Saate vaadata oma kontaktide ajakohastatud profiilide teavet **Kontaktid** alt.
 - Et muuta, kui paljude kontaktidega te oma profiili jagate, toksake **Valige, mida jagada**, valige jagatav üksus ja seejärel valige valik.

Gruppide loomine

Võite lisada grupe nagu näiteks perekond või sõbrad ja hallata kontakte gruppide kaupa.

- 1 Käivitage rakendus **Kontaktid** ja toksake  → **Rühmad** → **Loo rühm**.
- 2 Sisestage grupi nimi.
Grupile helina seadistamiseks toksake **Rühma helin** ja valige helin.
- 3 Toksake **Lisa liige**, valige kontaktid, keda soovite gruppi lisada ja toksake seejärel **Valmis**.
- 4 Toksake **Salvesta**.

Grupisõnumi saatmine

Te saate saata grupisõnumi kõigile grupi liikmetele samaaegselt.

Käivitage rakendus **Kontaktid**, toksake  → **Rühmad**, valige grupp ja toksake seejärel  → **Saada sõnum**.

Duplikaatkontaktide ühendamine

Kui impordite kontakte teistest salvestuskohtadest või sünkroonite kontakte teistele kontodele, võib teie kontaktide loend hõlmata duplikaatkontakte. Ühendage duplikaatkontaktid üheks, et kontaktide loendit lühemaks muuta.

- 1 Käivitage rakendus **Kontaktid** ja toksake  → **Kontaktide haldamine** → **Ühenda kontaktid**.
- 2 Märgistage kontaktid ja toksake **Ühenda**.

Kontaktide kustutamine

- 1 Käivitage rakendus **Kontaktid** ja toksake  → **Kustuta**.
- 2 Valige kontaktid ja toksake **Kustuta**.

Kontaktide üksikaaval kustutamiseks avage kontaktide loend ja toksake kontaktil. Seejärel toksake  → **Kustuta**.

Sõnumid

Sissejuhatus

Saatke ja vaadake vestluse ajal sõnumeid.

Sõnumite saatmine





Rändluse ajal võib sõnumite saatmine teile lisakulusid tekitada.

1 Käivitage rakendus **Sõnumid** ja toksake .

2 Lisage saajad ja sisestage sõnum.

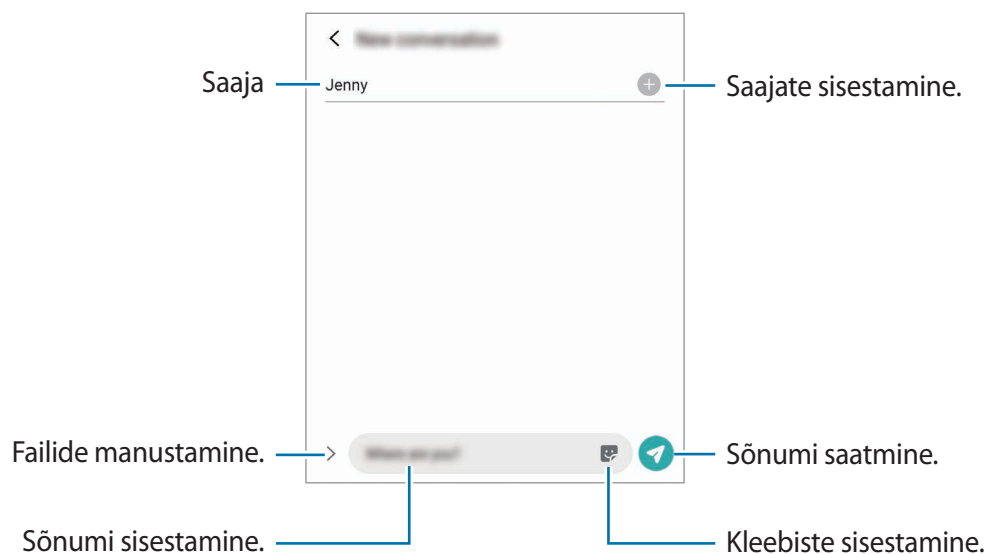
Helisõnumi salvestamiseks ja saatmiseks toksamine ja hoidke all , rääkige sõnum ja vabastage sõrm. Salvestamise ikooni kuvatakse vaid seni, kuni sõnumisisestusväli on tühi.



3 Toksake sõnumi saatmiseks .

Sõnumite vaatamine

Sõnumid on kontaktide kaupa sõnumilõimedesse rühmitatud.



Rändluse ajal võib sõnumite vastuvõtmine teile lisakulusid tekitada.

- 1 Käivitage rakendus **Sõnumid** ja toksake **Vestlused**.
- 2 Valige sõnumiloendist kontakt või telefoninumber.
 - Sõnumile vastamiseks toksake sõnumisisestusväljale, sisestage sõnum ja toksake seejärel .
 - Fondi suuruse reguleerimiseks libistage ekraanil kahte sõrme laiali või suruge neid kokku.



Sõnumite sorteerimine

Saate sõnumeid kategooriate kaupa sorteerida ja neid kergesti hallata.

- 1 Käivitage rakendus **Sõnumid** ja toksake **Vestlused**.
- 2 Toksake **Uus kategooria** → **Lisa kategooria**.
Kui kategooria valikut ei ilmu, toksake  → **Seaded** ning toksake lülitit **Vestluste kategooriad**, et seda aktiveerida.
- 3 Sisestage kategooria nimi ja toksake **Valmis**.
- 4 Valige vestlused, mida kategooriasse lisada soovite, ja toksake **Valmis**.

Soovimatute sõnumite blokeerimine

Keelduge konkreetsetest saabuvatest sõnumitest, lisades need numbrid oma blokeerimisnimekirja.

- 1 Käivitage rakendus **Sõnumid** ja toksake  → **Seaded** → **Numbrite ja sõnumite blokeerim.** → **Numbrite blokeerimine**.
- 2 Toksake **Vestlused** ja valige kontakt või telefoninumber. Võite ka toksata **Kontaktid**, valida kontaktid ja seejärel toksata **Valmis**.
Numbri käsitsi sisestamiseks sisestage valiku **Sisesta telefoninumber** alt telefoninumber ja toksake .

Sõnumiteatiste seadmine

Saate muuta teavitamise heli, ekraani võimalusi ja muud.

- 1 Käivitage rakendus **Sõnumid**, toksake  → **Seaded** → **Teavitused** ja toksake aktiveerimiseks lülitit.
- 2 Teavitamise seadete muutmine.

Sõnumi meeldetuletuse seadistamine

Saate seada alarmsignaali, mis teatab teile intervalliga, et teil on vaatamata teateid. Kui see funktsioon ei ole aktiveeritud, käivitage rakendus **Seaded**, toksake **Juurdepääs** → **Täpsemad seaded** → **Teavituste meeldetuletused** ja toksake aktiveerimiseks lülitit.

Sõnumite kustutamine

- 1 Käivitage rakendus **Sõnumid** ja toksake **Vestlused**.
- 2 Valige sõnumiloendist kontakt või telefoninumber.
- 3 Toksake ja hoidke all teadet, seejärel toksake **Kustuta**.
Mitme teate kustutamiseks märgistage kustutamiseks valitavad teated.
- 4 Toksake **Kustuta**.

Internet

Sissejuhatus

Sirvige teabe otsimiseks veebilehti ning lisage oma lemmikleheküljed järjehoidjatesse, et neile mugavalt ligi pääseda.

Veebilehtede sirvimine

- 1 Käivitage rakendus **Internet**.
- 2 Toksake aadressivälja.
- 3 Sisestage veebiaadress või võtmesõna ja toksake **Ava**.

Tööriistade vaatamiseks lohistage oma sõrme ekraanil kergelt allapoole.

Vahelehtede kiireks vahetamiseks libistage sõrme aadressiväljal vasakule või paremale.

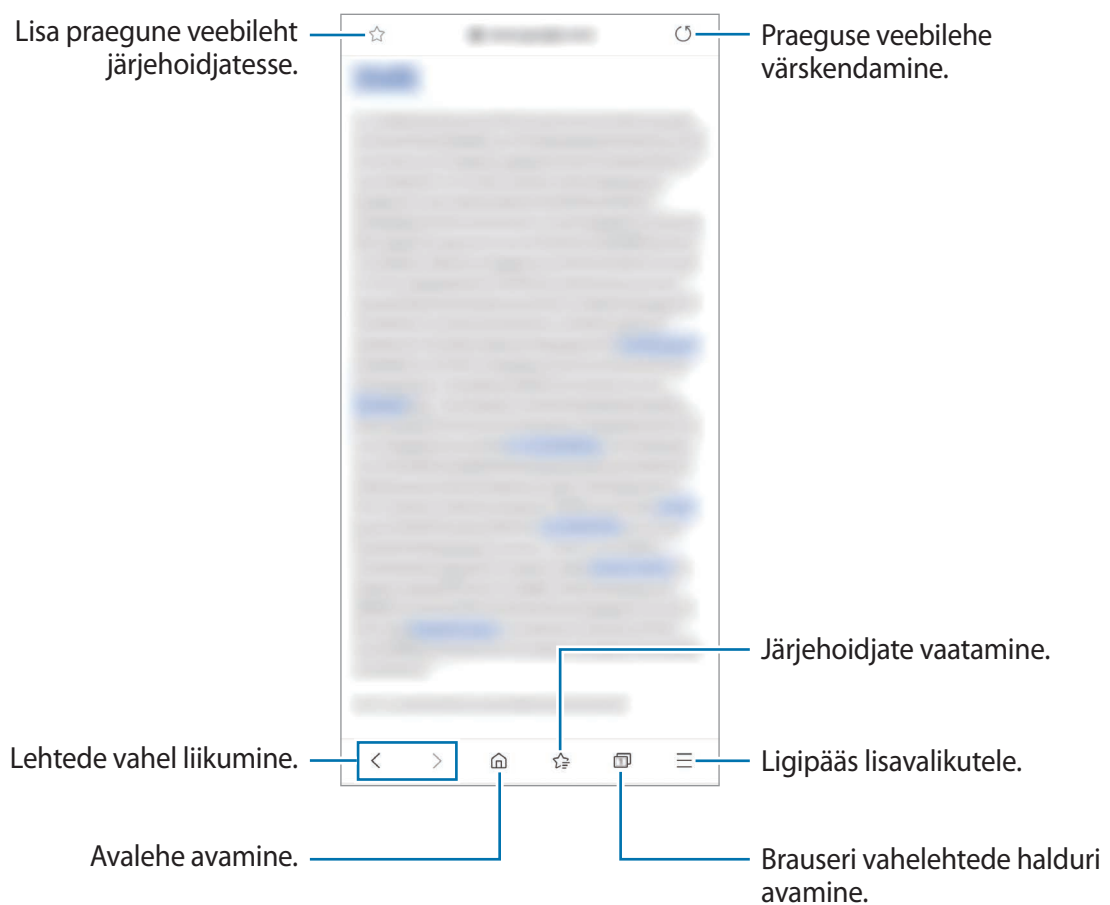

Salarežiimi kasutamine

Salarežiimis saate eraldi hallata avatud vahekaarte, järjehoidjaid ja salvestatud lehekülgi. Salarežiimi on võimalik lukustada parooli ja biomeetriliste andmete abil.

Salarežiimi aktiveerimine

Ekraani allosas oleval tööriistaribal toksake  → **Lülita salarežiim sisse**. Kui kasutate seda funktsiooni esimest korda, määrake, kes salarežiimi korral kasutatakse ka parooli.

Salarežiimis muudab seade tööriistaribade värvi.



Salarežiimis ei ole võimalik kasutada mõningaid funktsioone nagu näiteks ekraanitõmmiste tegemine.

Turvalisusseadete muutmine

Parooli või lukutüüpi on võimalik muuta.

Toksake  → **Seaded** → **Privaatsus ja turvalisus** → **Salarežiimi seaded** → **Muuda parooli**. Selleks, et lisaks salasõnale lukustusmeetodina oma registreeritud biomeetrilisi andmeid kasutada, toksake valiku **Biomeetria** all valiku lülitile, et seda aktiveerida.

Salarežiimi deaktiveerimine

Ekraani allosas oleval tööriistaribal toksake  → **Lülita salarežiim välja**.

Kaamera

Sissejuhatus

Pildistage ja salvestage videoid mitmesuguseid režiime ja seadeid kasutades.

Kaamera kasutamise reeglid

- Ärge pildistage inimesi või tehke neist videoid ilma neilt luba küsimata.
- Ärge tehke pilte või videoid kohtades, kus see on seadusega keelatud.
- Ärge tehke pilte või videoid kohtades, kus võite rikkuda teiste inimeste privaatsust.

Kaamera käivitamine

Kaamera käivitamiseks kasutage järgnevat viisi.

- Käivitage rakendus **Kaamera**.
- Vajutage kiirelt kaks korda küljeklahvi.
- Lohistage lukustatud ekraanil ikoon  ringist välja.



- Mõni meetod võib sõltuvalt regioonist või teenusepakkujust mitte saadaval olla.
- Mõned kaamera funktsioonid ei ole saadaval, kui valite lukustatud ekraanil rakenduse **Kaamera** või kui ekraan on lülitatud välja ning olete valinud ekraanilukustusmeetodi.
- Kui tehtud fotod tunduvad hägused, puhastage kaamera objektiivi ja proovige uuesti.

Pildistamine

1 Toksake eelvaate kuval kujutist, mida kaamera peaks fookustama. Fotode heleduse reguleerimiseks toksake ekraani. Kohandusriba ilmumisel tirige kohandusriba **+** või **—** poole.

2 Toksake pildistamiseks **○**.



- Eelvaate ekraan võib olenevalt võtterežiimist ja kasutatavast kaamerast erineda.
- Kui te kaamerat ei kasuta, lülitub see automaatselt välja.
- Veenduge, et objektiiv ei oleks katki või kahjustatud. Vastasel juhul ei pruugi seade mõnedes kõrget eraldusvõimet nõudvates režiimides korralikult töötada.
- Teie seadme eesmisel kaameral on lainurkobjektiiv. Lainurkfotodele või videodele võib jäädvustuda vähene müra, mis ei viita seadme talitusprobleemidele.
- Kui jäädvustate suure eraldusvõimega või suure suumimisteguriga fotosid või videoid ja objekt on lähedal, ei pruugi fookus terav olla. Jäädvustage fotosid ja videoid piisavalt kaugelt.

Suumi funktsioonide kasutamine

Suurendamiseks või vähendamiseks tõmmake kaks sõrme ekraanil laiali või kokku. Teise võimalusena lohistage kaamera valiku ikooni vasakule või paremale. Kui suumimistegur ületab teatud taseme, ilmub suumimise abikaart, mis näitab, kuhu kohta pildil sisse suunitakse.



Suumi funktsioonid on saadaval ainult tagakaamera kasutamisel.



Suumimise abikaart

Kaameranupu kasutamine

Video salvestamiseks toksake kaameranupule ja hoidke seda all.

Sarivõtete tegemiseks libistage kaameranupul allapoole ja hoidke seda all.

Praeguse võtterežiimi valikud



Kasutage eelvaate ekraanil alljärgnevat valikuid.

















Praeguse võtterežiimi valikud



Saadaval olevad valikud võivad võtterežiimist sõltuvalt varieeruda.

-  : välgu sisse- või väljalülitamine.
-  : valige viivitusaja pikkus, enne kui kaamera teeb automaatselt pilti.
-  : valige fotode kuvasuhe ja eraldusvõime.

- : aktiveerige või deaktiveerige liikuva foto funktsioon. Kui te funktsiooni aktiveerite, tehakse paarist sekundist enne kaameranupu toksamist ka videoklipp.
- : stabiliseerige video.
- : aktiveerige või deaktiveerige kiirendusega öise video funktsioon.
- : valige kaadrikiirus.
- : valige videote kuvasuhe ja eraldusvõime.
- : rakendage filtriefekt või iluefektid.
- : salvestage vahvaid videoid, millel on virtuaalne käsitsikiri või joonistused nägudel või kustahes mujal. Lisateavet vaadake jaotisest [LR-i kritseldus](#).
- : valige mõõtmisviis. See määrab, kuidas valgustugevust arvutatakse.  **Keskmetav mõõtmine** puhul kasutatakse võtte keskosas olevat valgust, et võtte säri arvutada.  **Punktmõõtmine** puhul kasutatakse võtte kontsentreeritud keskosas olevat valgust, et võtte säri arvutada.  **Maatriksmõõtmine** puhul arvutatakse kogu kaadri keskväärtus.
- : kui kasutate **TOIT**, fookustage ringja raami sees olev objekt ja hägustage raamist väljapoole jääv osa pildist.
- : kohandage režiimis **TOIT** värvitooni.
- : aktiveerige või deaktiveerige liikumise tuvastamise funktsioon, kui super-aegluubis videoid salvestate.

Võtterežiimide muutmine

Pildistusrežiimi muutmiseks lohistage pildistusrežiimi loendit vasakule või paremale või libistage paremale või vasakule eelvaate ekraanil.

Valige soovitud võtterežiim.

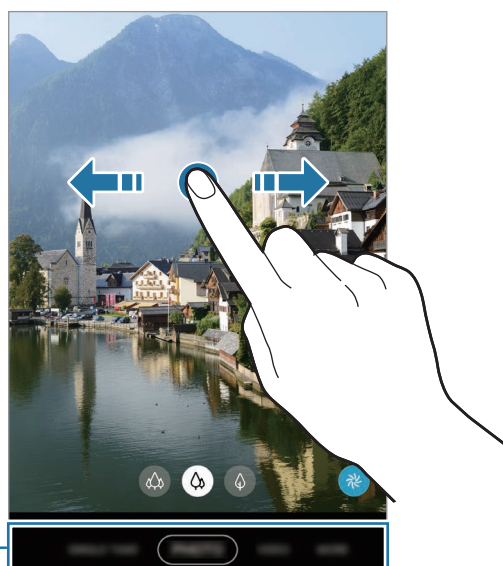

Võtterežiimide loend

Pildistamiseks kaamera valimine



Valige eelvaate ekraanil soovitud kaamera ning tehke pilt või salvestage video.



Seda funktsiooni saab kasutada ainult mõnedes võtterežiimides.

-  (Ülilai): ülilai kaamera võimaldab teil teha lainurfotosid või salvestada lainurkvideoid, mis näevad välja täpselt samasugused kui päris vaade. Kasutage seda funktsiooni maastikufotode tegemiseks.

Ülilaia kaameraga tehtud fotode moonutuste korrigeerimiseks toksake eelvaate ekraanil , toksake **Valikute salvestamine** ja seejärel toksake lülitit **Ülilaia kuju korrigeerimine**, et see aktiveerida.

-  (Lainurk): lainurkkaamera laseb teil teha tavapäraseid fotosid ja salvestada tavalisi videoid.
-  (Telefoto): telefotokaamera (optiline suum) võimaldab teil objekti suurendades fotosid teha ja videoid salvestada.



 Ülilai



 Lainurk



 Telefoto

Fotorežiim (nutikas kaamera)

Kaamera reguleerib ümbritsevast sõltuvalt võttelevalikuid automaatselt, et teil oleks lihtne pildistada. Nutika kaamera funktsioon tuvastab objekti automaatselt ja optimeerib värvi ja kõik efektid.

Toksake võtterežiimide loendis **FOTO** ja toksake pildi jäädvustamiseks .

Suure eraldusvõimega fotode jäädvustamine

Jäädvustage suure eraldusvõimega fotosid. Saate suure eraldusvõimega fotosid kärpida, kui suurendate soovitud ala ja salvestate selle suure eraldusvõimega failina.



Eraldusvõime võib sõltuvalt mudelist erineda.

- 1 Toksake võtterežiimide loendis **FOTO**.
- 2 Toksake võttelevalikutes **3:4** → **3:4 108MP** või **3:4 64MP**.
- 3 Toksake pildistamiseks .

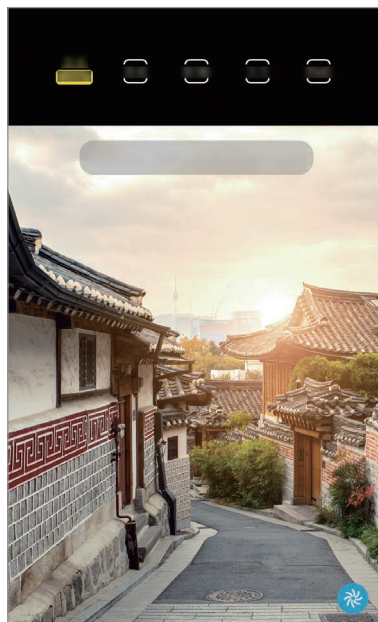



Stseeni optimeerija

Kaamera reguleerib objekti tuvastades värviseaded ja rakendab optimeeritud efekti automaatselt.

Toksake võtterežiimide loendis **FOTO**. Kui kaamera tuvastab objekti, stseeni optimaatori nupp muutub ja rakendatakse optimeeritud värvi ja efekti.



- Kui see funktsioon pole aktiveeritud, toksake eelvaate ekraanil  ja toksake lülitit **Stseeni optimeerija**, et see aktiveerida.
- Lisafunktsioonide kasutamiseks toksake eelvaate ekraanil , toksake **Stseeni optimeerija** ja seejärel toksake soovitatavate funktsioonide kõrval olevaid lüliteid.
- Kui te ei soovi seda funktsiooni kasutada, toksake eelvaate ekraanil stseeni optimaatori nuppu.



Võtte soovitused

Kaamera soovib foto jaoks parimat kompositsiooni, tuvastades teie objekti asendi ja nurga.

Toksake eelvaate ekraanil  ja toksake lülitit **Võtte soovitused**, et see aktiveerida.

1 Toksake võtterežiimide loendis **FOTO**.

Eelvaate ekraanile ilmub juht.

2 Suunake juht objektile.

Kaamera tuvastab kompositsiooni ja soovitatav kompositsioon kuvatakse eelvaate ekraanil.

3 Kohandage kaamera asendit ja nurka, et kompositsiooni raamidesse mahtuda.

Kui parim kompositsioon on saavutatud, muutub juht kollaseks.

4 Toksake pildistamiseks .

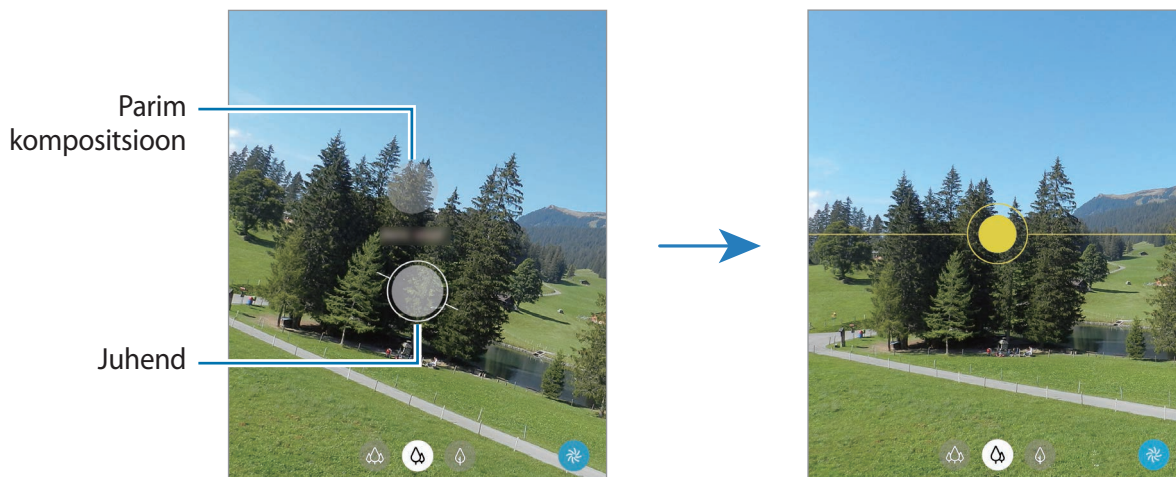

Selfide tegemine

Te saate eesmise kaameraga autoportreesid teha.

1 Toksake võtterežiimide loendis **FOTO**.

2 Eelvaate ekraanil libistage üles või alla või toksake , et lülituda autoportreede tegemiseks eesmisele kaamerale.

3 Keerake esikaamera objektiiv oma näo poole.

Et teha endast portreesid koos lainurkvõttega maastikust või inimestest, toksake .

4 Toksake pildistamiseks .

Filtrite ja iluefektide kasutamine

Enne foto tegemist saate valida filtriefeki ja muuta näojooni, näiteks oma nahatooni või näokuju.

- 1 Toksake eelvaate ekraanil ✨.
- 2 Valige filtriefekt või iluefektid ja pildistage.

Filtrite loomine

Valige rakendusest **Galerii** soovitud värvitooniga pilt ja salvestage pildil kasutatud värvitoon uue filtrina. Kui jäädvustate seda filtrit kasutades foto, saate sarnase tulemuse.

- 1 Toksake eelvaate ekraanil ✨ → **Minu filt..**
Kui te esimest korda filtri loote, valige soovitud värvitooniga näidispilt ja toksake **Järgmine** → **Salvesta filter**.
- 2 Toksake + ja valige soovitud värvitooniga näidispilt.
Filtri nime muutmiseks toksake nimel.
- 3 Toksake **Salvesta filter**.

Säri (AE) ja fookuse (AF) lukustamine

Selleks, et vältida kaamera automaatset kohandumist objektidest või valgusallikatest tingitud muutustele, saate lukustada fookuse või säri kindlale valitud alale.



Fokuseerimiseks toksake alale ja hoidke seda all, ala alla ilmub AF/AE-raam ning fookuse ja säri sätted lukustatakse. Sätted on lukustatud ka pärast pildi tegemist.

Videorežiim

Kaamera reguleerib ümbritsevast sõltuvalt võttevalikuid automaatselt, et teil oleks lihtne videoid salvestada.

1 Toksake võtterežiimide loendis **VIDEO**.

2 Toksake video salvestamiseks .

- Salvestades esi- ja tagakaamera vahel liikumiseks libistage eelvaate ekraanil üles või alla või toksake .
- Video salvestamise ajal pildi tegemiseks toksake .
- Video salvestamise ajal fookuse muutmiseks toksake kohale, mida tahate fookuseerida. Automaatfookuse režiimi kasutamiseks toksake **AF**, et tühistada käsitsi seadistatud fookus.
- Teatud suunast tuleva heli suurema helitugevusega salvestamiseks suunake kaamera sinnapoole ja suurendage ekraani, libistades sellel kahte sõrme laiali.

3 Toksake video jäädvustamise peatamiseks .



- Kui kasutate video salvestamise ajal video suumimise funktsiooni pikka aega, võib video kvaliteet teie seadme ülekuumenemise eest kaitsmiseks halveneda.
- Optiline suum ei pruugi vähese valgusega keskkondades toimida.

Suure eraldusvõimega videote salvestamine

Jäädvustage suure eraldusvõimega ehk kuni 8K eraldusvõimega videoid.

Toksake  →  ja salvestage video.

Kui lõpetate 8K video salvestamise, esitage video rakenduses **Galerii**. Kui toksate teile meeldival raamil , salvestatakse raam suure eraldusvõimega fotona.



Video salvestamiseks kasutatav suurim mälu maht võib sõltuvalt eraldusvõimest varieeruda.

Videote stabiliseerimine (Ülim stabiliseerimine)

Videoid salvestades saate neid superstabiilsuse funktsiooni abil stabiliseerida.



Toksake võtterežiimide loendis **VIDEO**, toksake võttevalikul , et seda aktiveerida, ning seejärel salvestage video.

Ühe võtte režiim

Kui soovite vaid ühe võttega mitmesuguseid tulemusi saada, kasutage fotode ja videote jäädvustamiseks ühe võtte režiimi. Teie seade jäädvustab automaatselt parima võtte ja videod ja loob optimeeritud filtritega fotosid või videoid, kus korratakse teatud seksioone.

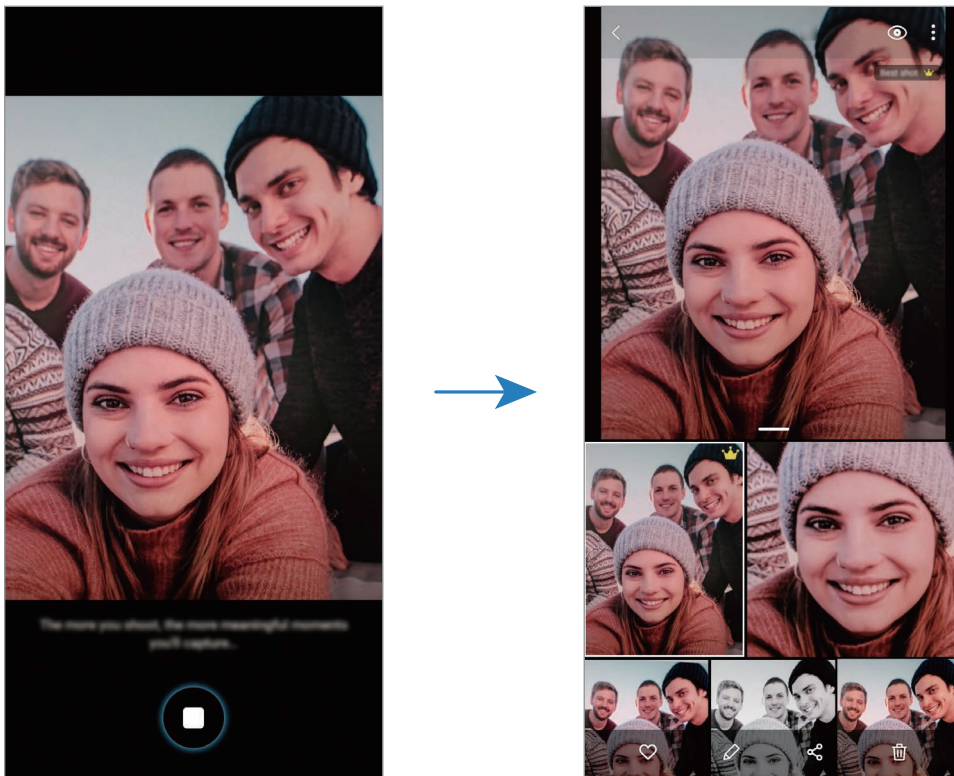

- 1 Toksake võtterežiimide loendis **ÜKSIKVÕTE**.
- 2 Toksake  ja liigutage kaamerat, et soovitud stseeni jäädvustada.



- 3 Kui olete lõpetanud, toksake eelvaate pisipilti. Ilmuvad mitmed stseeni kohta jäädvustatud optimeeritud tulemused. Rohkemate tulemuste vaatamiseks lohistage ikooni  ülespoole. Tulemuste üksahaaval salvestamiseks toksake **Vali**, märgistage soovitud üksused ning seejärel toksake .

Pro-režiim/pro-videorežiim

Saate fotode ja videote jäädvustamise ajal käsitsi reguleerida mitmesuguseid võtmevalikuid, näiteks säriväärtust ja ISO-tundlikkust.







Toksake võttorežiimide loendis **VEEL** → **PRO** või **PROFESSIONAALNE VIDEO**. Valige suvandid ja kohandage seadeid ning seejärel toksake , et teha foto või toksake , et salvestada video.

Saadaolevad valikud

-  : valige ISO väärtus. See määrab kaamera valgustundlikkuse. Madalad väärtused sobivad paigalseisvatele ja eredalt valgustatud objektidele. Kõrgemad väärtused sobivad kiiresti liikuvatele ja halvasti valgustatud objektidele. Kuid kõrgemad ISO seadistused võivad fotodel ja videotes müra põhjustada.



Kui katiku kiirus on määratud käsitsi, siis ei saa te seada ISO seadistust **AUTO**.

-  : katiku kiiruse reguleerimine. Pikk säriaeg lubab rohkem valgust sisse ja seega muutub foto või video heledamaks. See on ideaalne maastiku- või öiste piltide ja videote jäädvustamiseks. Kiire säriaeg lubab vähem valgust sisse. See on ideaalne kiiresti liikuvate objektide pildile või videole jäädvustamiseks.
-  : kohandage värvitooni.
-  : fookusrežiimi muutmine. Lohistage reguleerimisriba valikute  või  poole, et fookust manuaalselt reguleerida. Automaatfookuse režiimi kasutamiseks, toksake **MANUAL**.
-  : valige sobiv valgetasakaal, et piltide värvid oleksid elutruud. Teil on võimalik määrata värvi temperatuuri.
-  : muutke säriväärtust. See määrab, kui palju valgust kaamera andur saab. Kasutage halvemates valgustingimustes suuremat säriväärtust.



Kui katiku kiirus on määratud käsitsi, siis ei saa te muuta särituse väärtust. Särituse väärtus muutub ja kuvatakse vastavalt katiku seatud kiirusele.

Säriala ja fookusala eraldamine

Saate eraldada fookusala ja säriala.

Toksake eelvaate ekraanil ja hoidke sõrme all. Ekraanile ilmub AF/AE raam. Lohistage raam alale, kus te fookusala ja säriala eraldada soovite.



Panoraamrežiim

Tehke panoraamrežiimis fotoseeria ja kombineerige need lainurkvõtteks.





Parima võtte saamiseks panoraamrežiimis järgige neid nõuandeid:

- Liigutage kaamerat aeglaselt ühes suunas.
- Hoidke pilt kaamera pildiotsija raamis. Kui eelvaate pilt on juhtraamist väljas või kui te seadet ei liiguta, lõpetab seade automaatselt pildistamise.
- Vältige ebaselge taustaga, nagu nt tühja taeva või seinaga piltide jäädvustamist.

- 1 Toksake võtterežiimide loendis **VEEL** → **PANORAAM**.
- 2 Toksake ○ ja liigutage seadet aeglaselt ühes suunas.
- 3 Toksake ◼ pildistamise lõpetamiseks.

Toidurežiim

Pildistage roogasid värviküllaste toonidega.

- 1 Toksake võtterežiimide loendis **VEEL** → **TOIT**.
- 2 Toksake ekraanil ja lohistage esile tõstetava piirkonna ümber ring. Ringjast raamist välja jääv osa udustatakse. Ringja raami suuruse muutmiseks tirige raami nurka.
- 3 Värvitooni kohandamiseks toksake  ning tirige kohandusriba.
- 4 Toksake pildistamiseks .

Öörežiim

Tehke foto vähese valgusega tingimustes ilma välguta. Kui kasutate statiivi, saate eredamad ja ühtlasemad tulemused.

- 1 Toksake võtterežiimide loendis **VEEL** → **ÖÖ**.
- 2 Toksake  ja hoidke oma seadet jäädvustamise lõpuni stabiilselt.

Liikuva fookuse režiim / liikuva fookusega video režiim

Kaamera võimaldab teil teha fotosid ja videoid, millel on hägune taust ja esiplaanil selgelt eristuv objekt. Saate taustaefekti lisada ja seda redigeerida ka pärast foto tegemist.



Saadaval olevad valikud võivad võtterežiimist sõltuvalt varieeruda.



Hägusta



Suur ring



Pööra



Suum





Värvipunkt



- Kasutage seda funktsiooni kohas, kus on piisavalt valgust.
- Tausta hägustamine ei pruugi õigesti rakenduda järgmistes tingimustes.
 - Seade või objekt liigub.
 - Objekt on õhuke või läbipaistev.
 - Objekti värv on taustaga sarnane.
 - Objekt või taust on mitte-eristatav.

Liikuva fookuse funktsiooni abil objektide esiletoomine

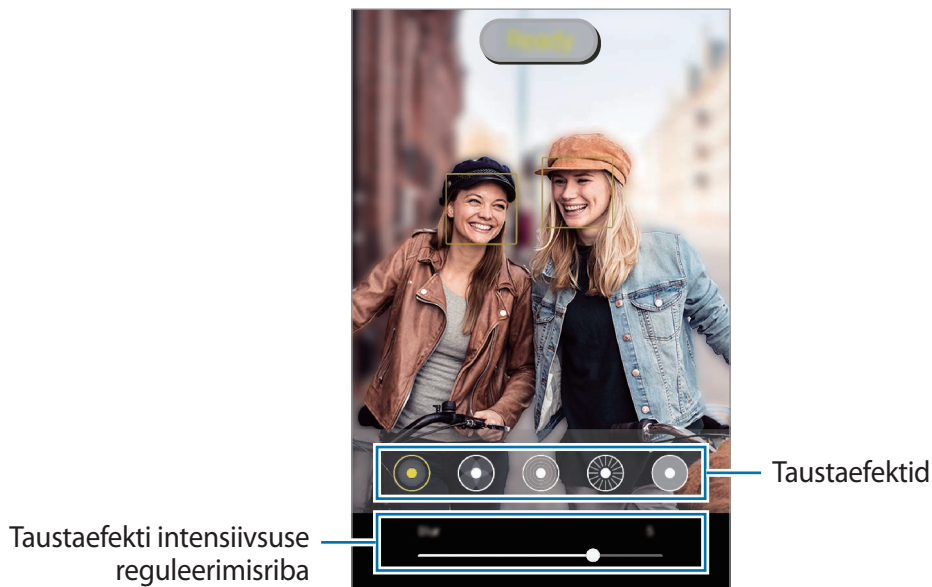

- 1 Toksake võtterežiimide loendis **VEEL** → **LIVE FOCUS** või **LIVE FOCUSE VID**.
- 2 Toksake  ja valige soovitud taustaefekt.
Taustaefekti intensiivsuse reguleerimiseks lohistage reguleerimisriba vasakule või paremale.
- 3 Kui eelvaate ekraanile ilmub **Valmis**, toksake pildistamiseks  või video salvestamiseks .



Liikuva fookusega fotodel tausta redigeerimine

Te saate liikuva fookuse funktsiooniga tehtud fotodel ka taustaefekti ja taustaefekti intensiivsust muuta.

- 1 Valige liikuva fookuse funktsiooniga tehtud foto ja toksake **Muuda taustaefekti**.
- 2 Valige soovitud taustaefekt.
 - Taustaefekti intensiivsuse reguleerimiseks lohistage reguleerimisriba vasakule või paremale.

- Kui hägustatud kohtades on taustavalgustus, ilmub efektide loendisse ikoon  (**Kunstiline**). Tausta hägustamise kuju muutmiseks toksake  ja valige soovitud kuju.

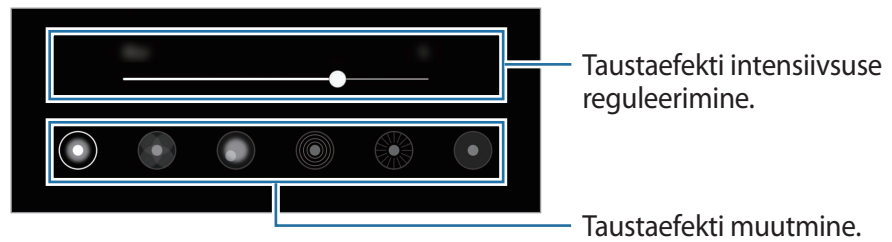

3 Foto salvestamiseks toksake **Rakenda**.

Super-aegluubi režiim

Super-aegluubis video abil saate kiirelt mööduvad hetked hiljem nautimiseks aeglaselt salvestada. Pärast video salvestamist lisatakse automaatselt ka taustamuusika.



- Mõned super-aegluubi omadused võivad sõltuvalt mudelist erineda.
- Kasutage seda funktsiooni kohas, kus on piisavalt valgust. Video salvestamisel ebapiisava või kehva valgustusega siseruumides võib esineda järgnevat.
 - Valguse vähesuse tõttu võib ekraan tunduda tume.
 - Teatud valgustingimustes, nt. fluorestsentsvalgustusega kohtades, võib ekraan vilkuda.
 - Esineda võib müra.

1 Toksake võtterežiimide loendis **VEEL** → **ÜLIM AEGLUUP**.

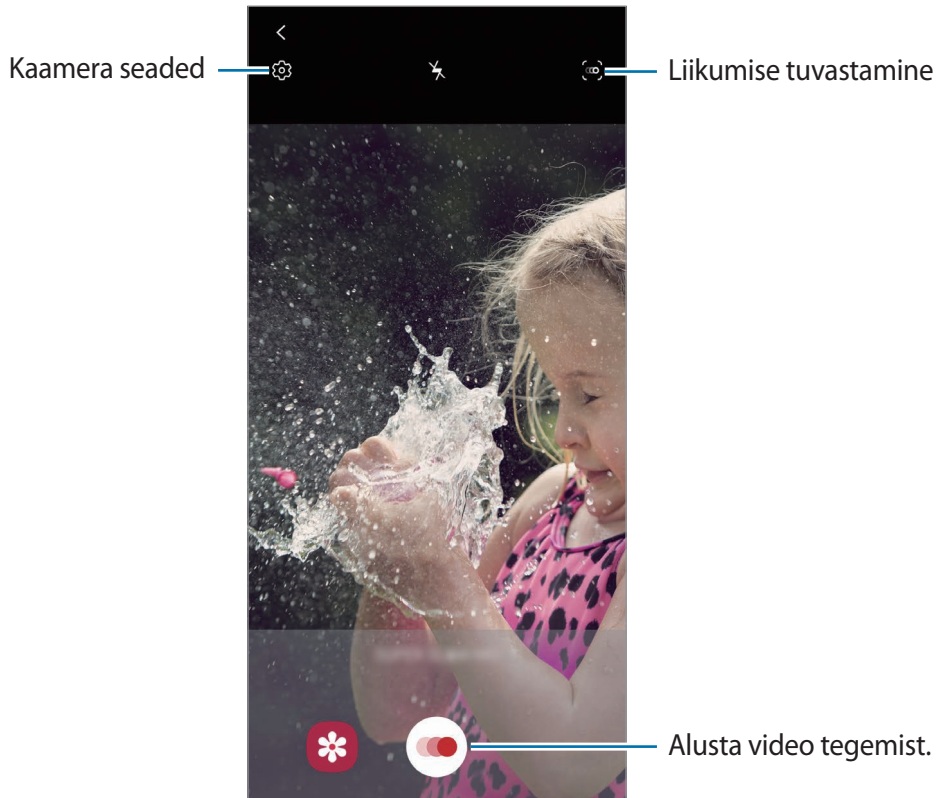

2 Toksake

Seade salvestab hetke super-aegluubis ja jäädvustab selle videona.

3 Toksake eelvaate ekraanil eelvaate pispildil.

4 Toksake **Esita ülimes aegluubis video.**

Video taustale lisatakse taasesituse ajal juhuslik taustamuusika.

Super-aegluubis sektsiooni muutmiseks lohistage sektsiooni redigeerimisriba vasakule või paremale.

Taustamuusika muutmine.

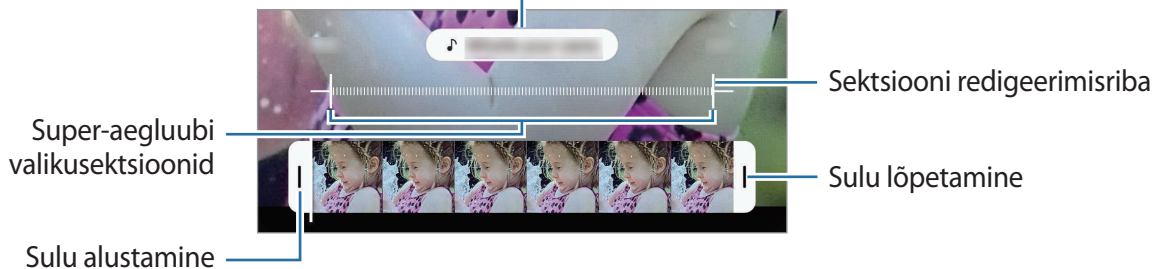

Super-aegluubis videote salvestamine automaatselt

Et tabada hetke super-aegluubis, kui liikumise tuvastamise alas liikumine tuvastatakse, toksake , et see aktiveerida. Liikumise tuvastamise funktsioon aktiveeritakse ja eelvaate ekraanil kuvatakse liikumise tuvastamise ala.

Toksake  salvestamise alustamiseks. Liikumise tuvastamisel alustab seade super-aegluubis salvestamist ja salvestab selle videona.





Super-aegluubis salvestamine võib järgnevatel tingimustel soovimatul hetkel käivituda.

- Kui seade rapub.
- Kui liikumise tuvastamise alas liigub subjekti lähedal mingi muu objekt.
- Kui salvestate vilkuvat valgust, näiteks fluorestsentsvalgustusega kohtades.

Aegluubis režiim

Salvestage video nii, et saate seda vaadata aegluubis. Saate määrata, milliseid osi oma videotest soovite esitada aegluubis.

- 1 Toksake võtterežiimide loendis **VEEL** → **AEGLUUBIS**.
- 2 Toksake  salvestamise alustamiseks.
- 3 Kui olete salvestamise lõpetanud, toksake lõpetamiseks .
- 4 Toksake eelvaate ekraanil eelvaate pispildil.
- 5 Toksake **Esita aegluubis video**.

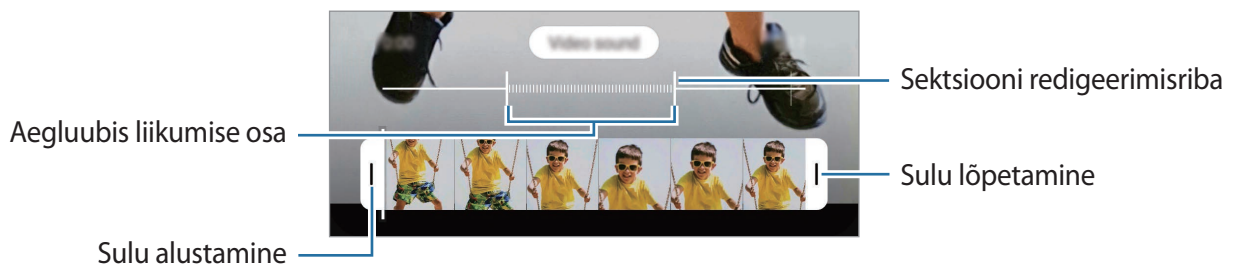

Video kiireim löik esitatakse aegluubis ja video käivitub. Sõltuvalt videost luuakse kuni kaks aegluubis osa.

Aegluubis sektsiooni muutmiseks lohistage sektsiooni redigeerimisriba vasakule või paremale.



Kiirendusrežiim

Salvestage stseene, nagu näiteks mööduvad inimesed või autod, ning vaadake neid kiirendusega videotena.

- 1 Toksake võtterežiimide loendis **VEEL** → **LIIK. STOPPK.**
- 2 Toksake  ning valige kaadrisagedus.
Kui valite kaadrisageduse seadistuseks **Automaatne**, kohandab seade kaadrisagedust automaatselt vastavalt stseeni muutumise kiirusele.
- 3 Toksake  salvestamise alustamiseks.
- 4 Toksake  salvestamise lõpetamiseks.
- 5 Toksake eelvaate ekraanil eelvaate pisipilti ning toksake video vaatamiseks **Esita liikuv stoppkaader**.

Kaameraseadete kohandamine

Toksake eelvaate ekraanil . Osad suvandid ei pruugi valitud pildistamise režiimist sõltuvalt võimalikud olla.

Intelligentsed funktsioonid

- **Stseeni optimeerija:** määrake seade objektist või stseenist sõltuvalt automaatselt värve reguleerima ja optimeeritud efekti rakendama.
- **Võtte soovitused:** määrake seade soovitava foto jaoks parimat kompositsiooni, tuvastades teie objekti asendi ja nurga.
- **Nutika selfie nurk:** seadistage seade lülituma automaatselt lainurkselfile, kui raamis on rohkem kui kaks inimest.
- **Skanni QR-koodi:** aktiveerige või deaktiveerige QR-koodi lugeja.

Pildid

- **Libist. katikunupp servani, et:** valige tegevus, mida tehakse, kui libistate kaameranupul allapoole ja hoiate seda all.
- **Valikute salvestamine:** valige fotode salvestamise viis.

Toksake lülitile **RAW-koopiaste salvestamine**, et määrata seade pro-režiimis salvestama fotosid pakkimata RAW-failidena (DNG failivormingus). RAW-failid säilitavad kõik foto andmed parima kvaliteedi saamiseks, kuid nad võtavad rohkem mälumahtu.



Funktsiooni **RAW-koopiaste salvestamine** kasutamisel salvestatakse iga foto kahes vormingus, DNG ja JPG-na.

Videod

- **Tagumise video suurus:** valige tagakaameraga jäädvustatavate fotode resolutsioon. Suurema eraldusvõime kasutamine annab parema kvaliteediga video, kuid hõlvab rohkem mäluruumi.
- **Eesmise video suurus:** valige eesmise kaameraga jäädvustatavate videote resolutsioon. Suurema eraldusvõime kasutamine annab parema kvaliteediga video, kuid hõlvab rohkem mäluruumi.
- **Täpsemad salvestamise valikud:** määrake seade kasutama täpsemat salvestusvalikut.

Kui aktiveerite **Ruumisäästlik video** funktsiooni, saate salvestada HEVC-vormingus videoklippe. Teie HEVC-videod salvestatakse seadme mälumahu hoidmiseks pakitud failidena.

Kui aktiveerite funktsiooni **HDR10+ video**, saate salvestada videoid, mille iga stseeni kontrastsus ja värv on optimeeritud.



- HEVC-videoid ei saa esitada teistes seadmetes ega netis jagada.
 - Super-aegluubis ja aegluubis videoid ei saa HEVC-vormingus salvestada.
 - HDR10+ video korralikuks esitamiseks peab seadmel olema HDR10+ tugi.
- **Video stabiliseer.:** aktiveerige värinakaitse, et vähendada või kõrvaldada video salvestamise ajal kaamera värinast tulenev hägus kujutis.

Kasulikud funktsioonid

- **Automaatne HDR:** jäädvustage rikkalike värvidega fotosid ning talletage isegi eredates ja tumedates kohtades olevad detailid.
- **Selfie toon:** määrake toon, mida soovite selfide tegemisel kasutada.
- **Automaatfookuse jälitamine:** määrake seade valitud objekti jälitama ja sellele automaatselt fokuseerima. Kui valite eelvaate ekraanil objekti, mida jälgida, siis seade automaatselt teravustab objekti ka siis, kui objekt liigub või kui kaamera asend muutub.



Subjekti jälgimine võib järgnevatest tingimustest sõltuvalt ebaõnnestuda:

- Objekt on liiga suur või liiga väike.
 - Subjekt liigub liiga palju.
 - Subjekt on tagant valgustatud või pildistate pimedas kohas.
 - Subjekti ja tausta värvid ja mustrid ühtivad.
 - Objektil on horisontaalseid mustreid, näiteks ribikardinad.
 - Kaamera väriseb liigselt.
 - Video resolutsioon on kõrge.
 - Sisse ja välja suumides optilise suumi kasutamine.
- **Pildid nagu eelvaates:** seadistage seade salvestama fotosid nii, nagu need eelvaate ekraanil ilmuvad, kui need salvestatakse eesmise kaameraga ilma neid ümber pöörmata.
 - **Ruudustik:** kuvage pildiotsija juhised, mis abistavad kompositsiooni loomist objektide valimisel.
 - **Asukohasildid:** lisab fotole GPS-i asukohasildi.



- GPS-signaal võib nõrgeneda piirkondades, kus signaali liikumine on takistatud, nagu ehitiste vahel ja madalates kohtades, või halva ilmaga.
- Teie asukoht võib olla näidatud Internetti üleslaaditud fotodel. Selle vältimiseks lülitage asukohasiltide seade välja.

- **Salvestamismeetodid:** valige täiendav foto või video salvestamise pildistamismeetod.
- **Salvestamiskoht:** salvestuskoha valimine. See funktsioon ilmub mälukaardi sisestamisel.
- **Lähtesta seaded:** kaamera seadete lähtestamine.
- **Võtke meiega ühendust:** esitage küsimusi või vaadake korduma kippuvaid küsimusi.
- **Kaamera teave:** vaadake kaamera rakenduse versiooni ja õiguslast teavet.

Galerii

Sissejuhatus

Vaadake oma mobiilseadmes salvestatud pilte ja videoid. Lisaks saate pilte ja videoid albumi kaupa hallata või luua lugusid.

Galerii kasutamine

Käivitage rakendus **Galerii**.

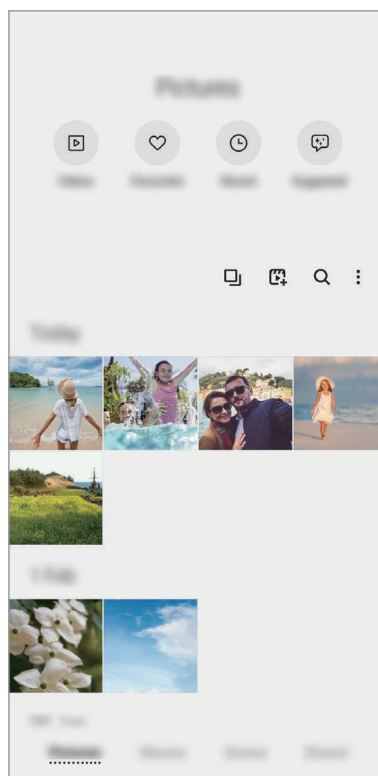

- **Videod:** teie seadmes salvestatud videote vaatamine.
- **Lemmikud:** teie lemmikfotode ja -videote vaatamine.
- **Hiljutised:** vaadake uusimaid fotosid ja videoid.
- **Soovitatud:** soovitatud sisu vaatamine.

Sarnaste piltide rühmitamine

Käivitage rakendus **Galerii** ja toksake , et sarnaseid pilte rühmitada ja piltide eelvaatena ainult parimaid fotosid kuvada. Kui toksate piltide eelvaatel, näete kõiki rühmas olevaid pilte.



Ikoon ilmub ainult siis, kui pildid on sarnased.

Filmide loomine

Looge film, valides pilte või videoid. Käivitage rakendus **Galerii**, toksake , märgistage failid, mida kasutada soovite ja toksake seejärel **Loo film**. Kui valite **Esiletõ. näidis.**, paneb seade automaatselt kokku piltide ja videote parimad hetked ja loob filmi.

Piltide otsing

Käivitage rakendus **Galerii** ja toksake , et näha pilte, mis on sorteeritud selliste kategooriate alusel nagu tüübid ja asukohad.

Otsisõnade abil piltide otsimiseks toksake otsinguväljale.

Piltide vaatamine

1 Käivitage rakendus **Galerii** ja toksake **Pildid**.

2 Valige pilt.

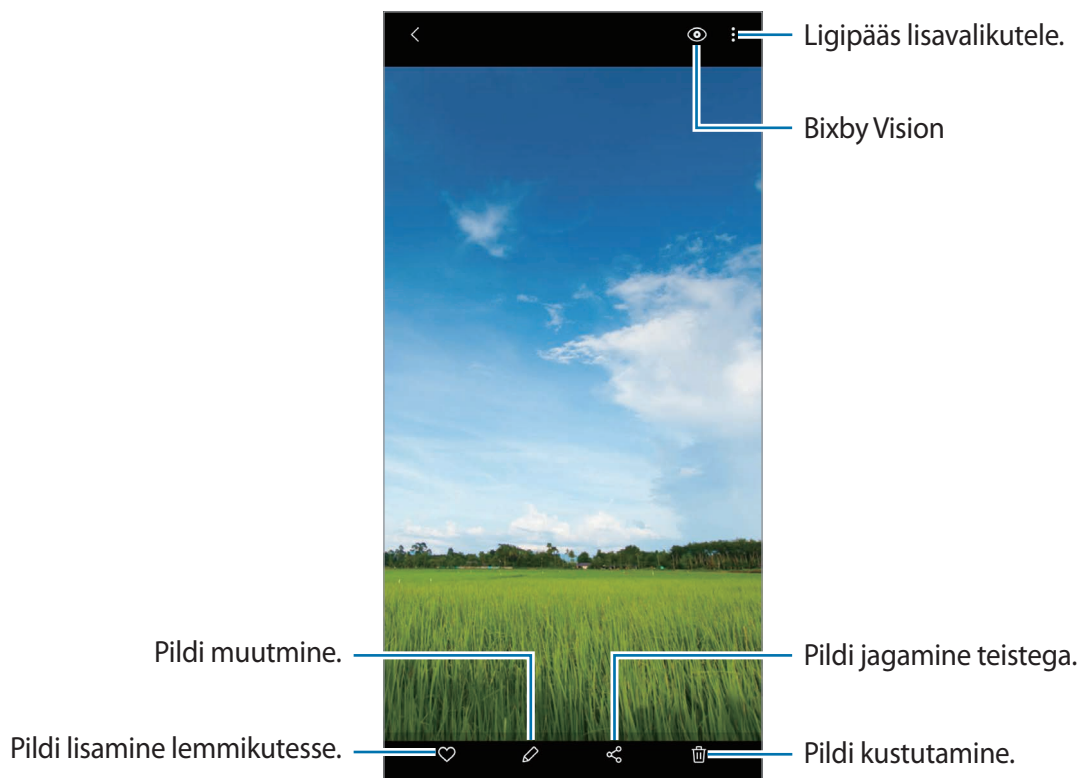

Ala suurendades piltide kärpimine

- 1 Käivitage rakendus **Galerii** ja toksake **Pildid**.
- 2 Valige pilt.
- 3 Toksake kaks korda alal, mida salvestada soovite, või libistage sellel kahte sõrme laiali ning toksake .

Kärbitud ala salvestatakse failina.

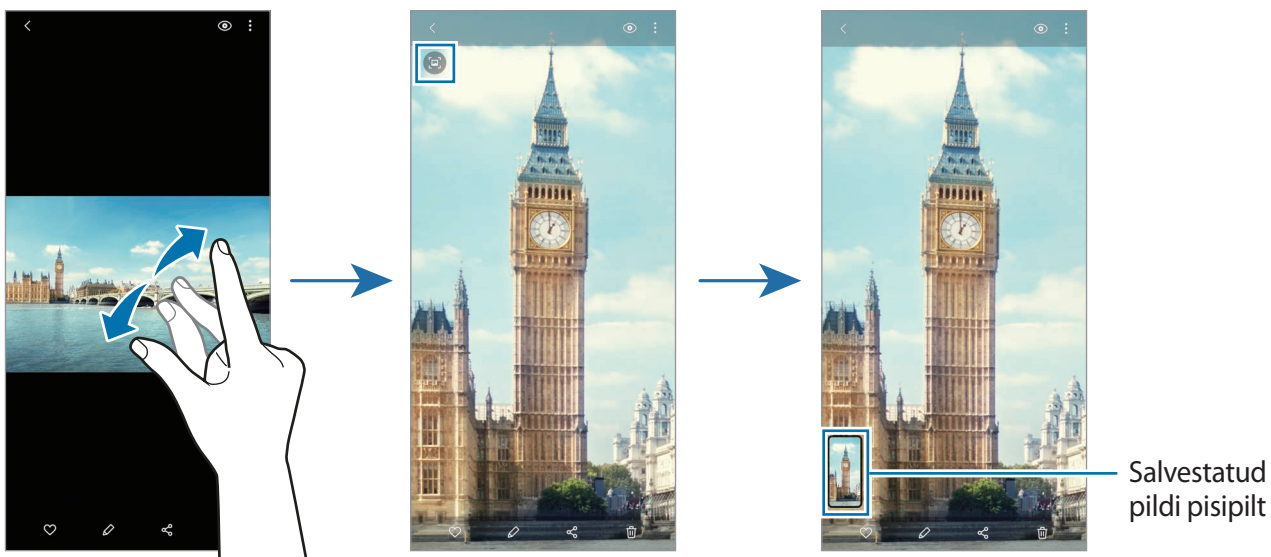

Videote kuvamine

- 1 Käivitage rakendus **Galerii** ja toksake **Pildid**.
- 2 Valige esitatav videofail.
- 3 Toksake video esitamiseks **Esita video**.

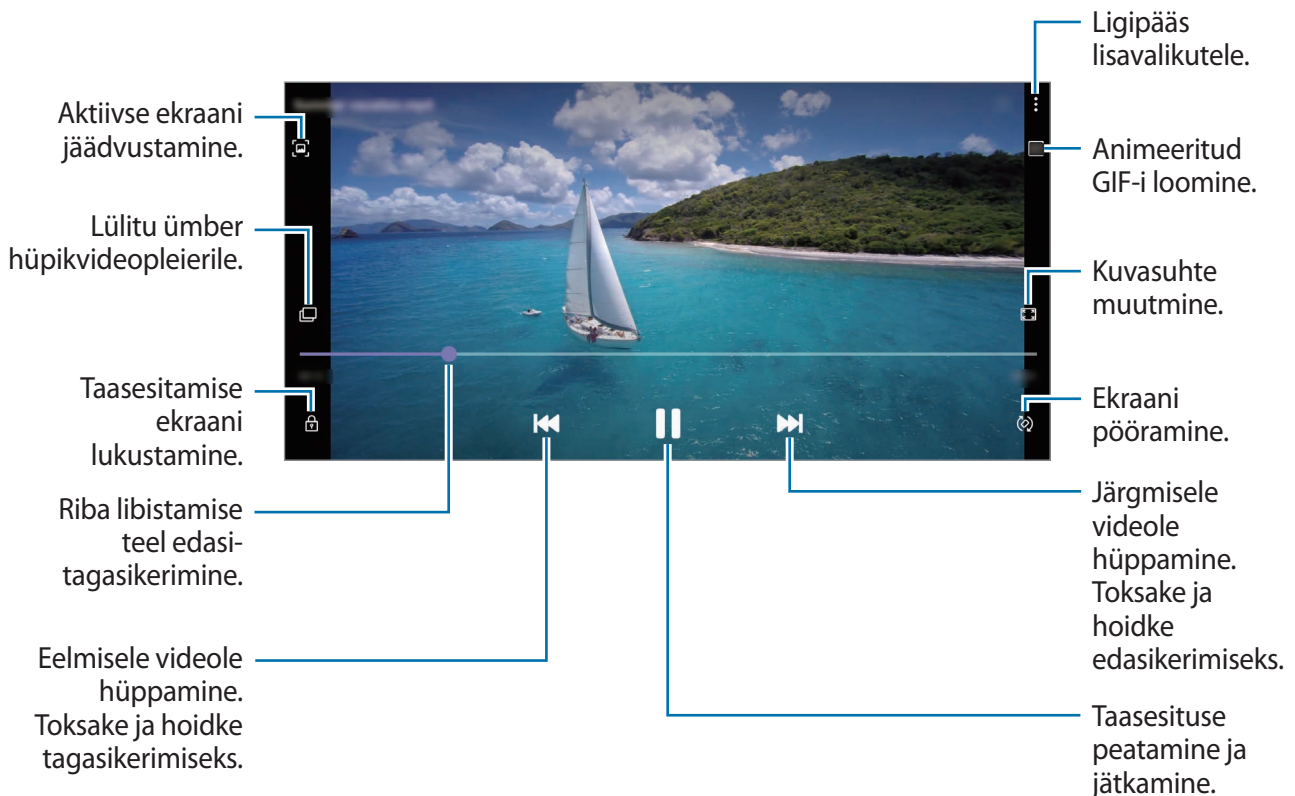

Heleduse reguleerimiseks libistage sõrme taasesitusekraani vasakut serva mööda üles või alla, helitugevuse reguleerimiseks paremat serva mööda üles või alla.

Tagasi- või edasikerimiseks libistage sõrme taasesitusekraanil vasakule või paremale.

Videovõimendi funktsiooni kasutamine

Täiustage oma videote pildikvaliteeti, et nautida selgemaid ja erksamaid värve. Käivitage rakendus **Seaded**, toksake **Täpsemad funktsioonid** ja toksake seejärel aktiveerimiseks lülitit **Video täiustaja**.



- Seda funktsiooni saab kasutada ainult mõnedes rakendustes.
- Funktsiooni kasutamine suurendab akukasutust.

Albumite kuvamine

Saate vaadata fotosid ja videoid, mis on sorteeritud kaustadesse või albumitesse.

Käivitage rakendus **Galerii**, toksake **Albumid** ja valige album.

Albumite loomine

Saate albumeid lisada ja faile sorteerida.

- 1 Käivitage rakendus **Galerii** ja toksake **Albumid**.
- 2 Toksake  → **Loo album**.
- 3 Sisestage albumile nimi ning toksake **Loo**.

Fotode ja videote albumitesse teisaldamine

- 1 Käivitage rakendus **Galerii** ja toksake **Albumid**.
- 2 Valige album ja toksake **Lisa üks**.
- 3 Toksake **Pildid** või toksake **Albumid** ja valige soovitud piltide või videotega album.
- 4 Märgistage failid ja toksake **Valmis**.
- 5 Toksake **Teisalda**.

Failid kustutatakse esialgsest kaustast ja teisaldatakse albumisse. Failide kopeerimiseks toksake **Kopeeri**.

Albumite kustutamine

- 1 Käivitage rakendus **Galerii** ja toksake **Albumid**.
- 2 Toksake ja hoidke kustutatavat albumit ja toksake **Kustuta**.

Albumite gruppide loomine

Saate grupe lisada ja albumeid sorteerida.



- 1 Käivitage rakendus **Galerii** ja toksake **Albumid**.
- 2 Toksake  → **Loo rühm**.
- 3 Sisestage grupi nimi ning toksake **Loo**.
- 4 Valige grupp, toksake **Lisa albumid**, märgistage albumid ja toksake seejärel **Lisa**.
Albumid teisaldatakse gruppi.

Lugude vaatamine

Kui teete või salvestate pilte või videoid, loeb teie seade nende kuupäeva ja asukoha silte, sorteerib pilte ja videoid ja loob siis lugusid. Lugude automaatseks loomiseks peate tegema või salvestama mitu pilti ja videot.

Käivitage rakendus **Galerii**, toksake **Lood** ja valige lugu.

Lugude muutmine

- Loosse piltide või videote lisamiseks valige lugu ja toksake **Loo album** →  → **Lisa**.
- Loost piltide või videote eemaldamiseks valige lugu, toksake **Loo album** →  → **Muuda**, märgistage eemaldatavad pildid ja videod ning seejärel toksake **Eemalda loost**.

Lugude kustutamine

- 1 Käivitage rakendus **Galerii** ja toksake **Lood**.
- 2 Toksake ja hoidke kustutatavat lugu ja toksake **Kustuta**.

Piltide ja videote sünkroonimine

Kui sünkroonite oma **Galerii** rakenduse pilvega, salvestatakse ka järgnevalt tehtavad fotod ja videod pilve. Pilve salvestatud pilte ja videoid saate vaadata rakendusest **Galerii** ja teistest seadmetest.

Käivitage rakendus **Galerii**, toksake  → **Seaded** → **Pilve sünkroonimine** ja järgige seejärel ekraanil kuvatavaid juhiseid, et sünkroonimine lõpule viia. **Galerii** rakendus ja pilv sünkroonitakse.



Kui ühendate oma Samsungi konto ja Microsofti konto, saate pilvesalvestusruumiks seadistada Microsoft OneDrive'i.

Piltide või videote kustutamine

1 Käivitage rakendus **Galerii**.

2 Valige pilt või video, mida kustutada soovite.

Et kustutada mitut faili, toksake loendis kustutataval failil ja hoidke seda all ning märgistage rohkem kustutatavaid faile.

3 Toksake  või **Kustuta**.

Prügikastifunktsiooni kasutamine

Te saate hoida kustutatud pilte ja videoid prügikastis. Failid kustutatakse teatud aja möödudes.

Käivitage rakendus **Galerii**, toksake  → **Seaded** ja toksake seejärel lülitit **Prügikast**, et see aktiveerida.

Prügikastis olevate failide nägemiseks käivitage rakendus **Galerii** ja toksake  → **Prügikast**.

AR-i tsoon

Sissejuhatus

LR-i tsoon pakub LR-i funktsioone, nagu näiteks LR EMOJI ja LR-sirgeldus. Valige funktsioon ning jäädvustage vahvaid fotosid ja videoid.

LR-i tsooni käivitamine

LR-i tsooni käivitamiseks kasutage järgnevat viisi.

- Käivitage rakendus **AR-i tsoon**.
- Käivitage rakendus **Kaamera** ja toksake **VEEL** → **AR-ITSOON**.



Saadaval olevad funktsioonid võivad piirkonnast, teenusepakkujast või mudelist olenevalt erineda.

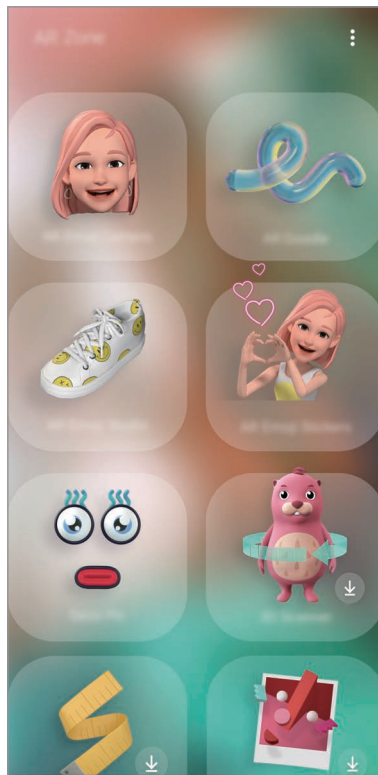

- **LR Emoji kaam.:** looge emoji, mis näeb täpselt teie moodi välja, ning tehke pilte ja salvestage videoid, kasutades oma emojiid või meeleolu-emojiid.
- **LR-i kritseldus:** salvestage vahvaid videoid, millel on virtuaalne käsitsikiri või joonistused nägudel või kustahes mujal.

- **LR Emoji stuud.:** muutke ja kaunistage oma emoji ning looge oma emoji jaoks soovitud mustrite ja värvidega riideid.
- **LR Emoji kleeb.-d:** looge ise oma emoji ilmete ja tegevustega kleebiseid.
- **Deco Pic:** jäädvustage fotosid ja videoid, kasutades erinevaid kleebiseid.
- **3D-skanner** (Galaxy S20 Ultra 5G, S20 Ultra, S20+ 5G, S20+): looge pildistatud objektidest 3D-pilte ja jagage neid.
- **Kiirmõõtmine:** mõõtke kergelt ja lihtsalt objekti suurust, inimese pikkust või seadme ja objekti vahelist kaugust.
- **Picture Link:** looge oma LR-i markereid, lisades soovitud piltidele sellist teavet nagu lingid ja muusika. Kui kaamera markerid tuvastab, saate neis sisalduvat teavet vaadata.

LR EMOJI loomine

Looge emoji, mis näeb täpselt teie moodi välja, ning tehke pilte ja salvestage videoid, kasutades oma emojiid või meeleolu-emojiid.

Te saate muuta oma emoji tunnuseid, näiteks näokuju ja soengut, ning kaunistada oma emoji erinevate aksessuaaridega. Samuti saate end lõbusatel viisidel väljendada, kasutades oma emoji kleebiseid vestluses.



Teie emoji



Meeleolu-emoji

Emoji loomine

Looge emoji, mis näeb teie moodi välja. Mitmesuguste näoilmetega emoji kleebised luuakse automaatselt.

- 1 Käivitage rakendus **AR-i tsoon** ja toksake **LR Emoji kaam.** → (+).
- 2 Joondage ekraanil oma nägu ja toksake pildi jäävustamiseks (O).
- 3 Valige oma emoji tüüp ja toksake **Järgmine**.
- 4 Kaunistage oma emoji ja toksake **Järgmine**.
- 5 Toksake **Kõik valmis**.

Teie emoji ja selle emoji kleebised on nüüd loodud. Emoji kleebiste kohta lisateabe saamiseks vaadake jaotist [LR Emoji kleeb.-d](#).

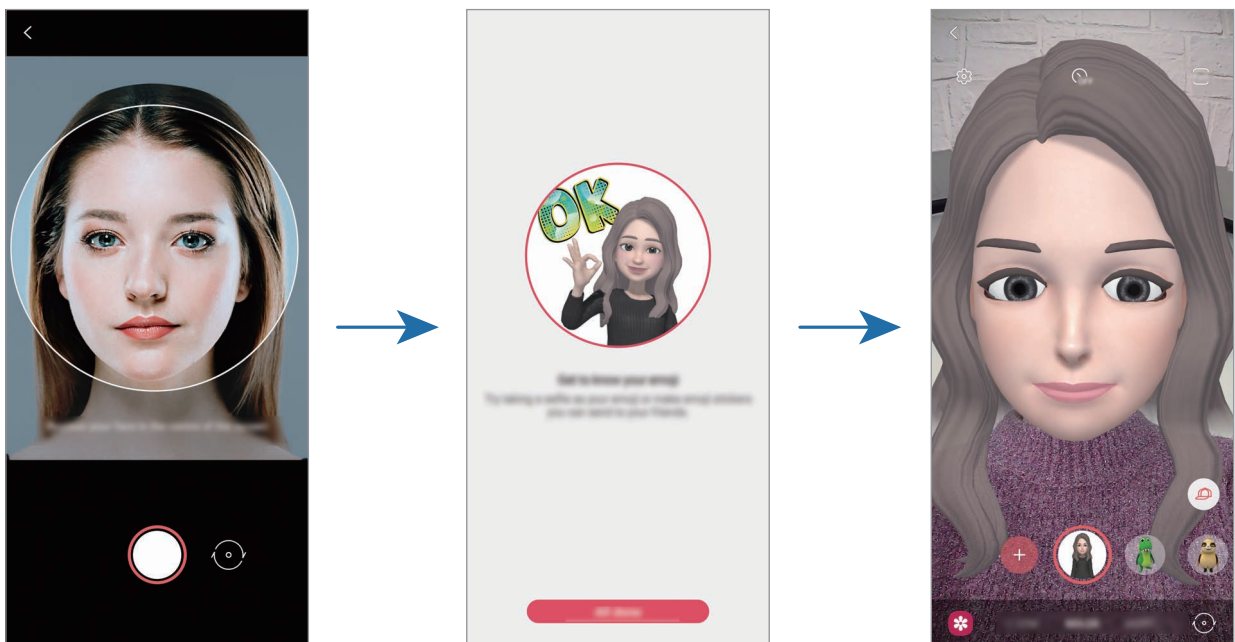

Saate kasutada **LR Emoji kaam.** funktsiooni nii esi- kui ka tagakaamera. Kaamerate vahetamiseks libistage eelvaate ekraanil üles või alla.

Emoji kustutamine

Käivitage rakendus **AR-i tsoon** ja toksake **LR Emoji kaam.** Toksake (gear icon) → **Emojijde haldamine**, märgistage emoji, mida kustutada soovite, ning toksake seejärel valikul **Kustuta**. Emoji ja selle emoji kleebised kustutatakse.

LR Emoji kaam.

Oma emoji kasutamine piltidel ja videotel

Looge oma emojiiga lõbusaid pilte või videoid, kasutades erinevaid võtterežiime.



STSEEN



MASK



PEEGEL



ESITAMINE

- 1 Käivitage rakendus **AR-i tsoon** ja toksake **LR Emoji kaam..**
- 2 Valige emoji, mida soovite kasutada.

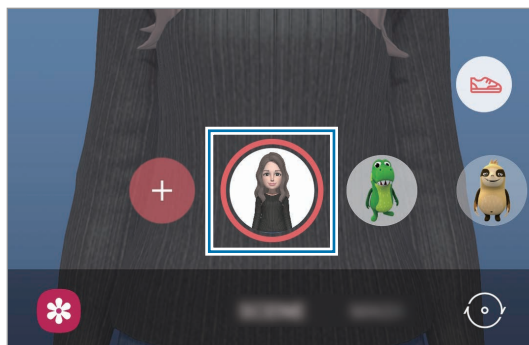

- 3 Valige režiim, mida soovite kasutada.

- **STSEEN:** teie emoji imiteerib teie näoilmeid.
- **MASK:** teie emoji nägu kuvatakse teie näo peal, nii et tundub, nagu kannaksite maski.
- **PEEGEL:** teie emoji imiteerib teie kehaliigutusi.
- **ESITA:** teie emoji liigub päris taustal.

- 4 Toksake pildistamiseks või toksake video salvestamiseks ja hoidke seda all.
Jäädvustatud fotosid ja videoid saate vaadata ja jagada **Galerii**.

Meeleolu-Emojide kasutamine piltidel ja videotes

Meeleolu-Emojid imiteerivad teie näoilmeid.

- 1 Käivitage rakendus **AR-i tsoon** ja toksake **LR Emoji kaam**.
- 2 Valige meeleolu-Emoji, mida kasutada soovite.

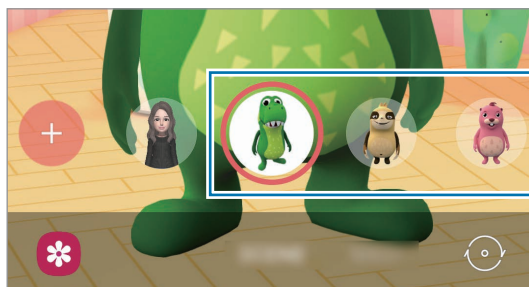







- 3 Toksake pildistamiseks või toksake video salvestamiseks ja hoidke seda all.
Jäädvustatud fotosid ja videoid saate vaadata ja jagada **Galerii**.

LR Emoji kleeb.-d

Looge ise oma emoji ilmete ja tegevustega kleebiseid. Oma emoji kleebiseid saate kasutada sõnumeid saates ja sotsiaalvõrgustikes.

Oma kleebiste loomine

- 1 Käivitage rakendus **AR-i tsoon** ja toksake **LR Emoji kleeb.-d**.
- 2 Toksake ekraani alaservas olevat valikut **Tee kohand. kleeb.-d**.
- 3 Muutke kleebiseid, kuidas ise soovite.
 -  : lisage kleebiseid.
 -  : valige kleebise taust.
 -  : valige ilme.
 -  : valige tegevus.
 -  : sisestage tekst.
 -  : kirjutage või joonistage kleebistele.
- 4 Toksake **Salvesta**.

Saate enda loodud kleebiseid vaadata, kui toksate **Kohandatud**.

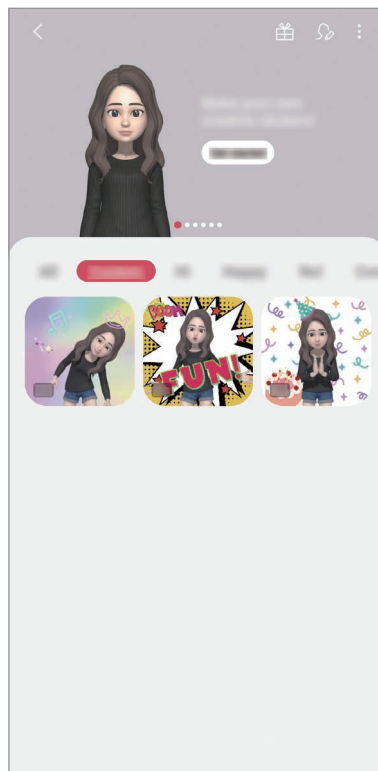



Oma emoji kleebiste kasutamine vestlustes

Oma emoji kleebiseid saate kasutada sõnumites ja sotsiaalvõrgustikes. Alljärgnevad tegevused on näited oma emoji kleebiste kasutamisest rakenduses **Sõnumid**.

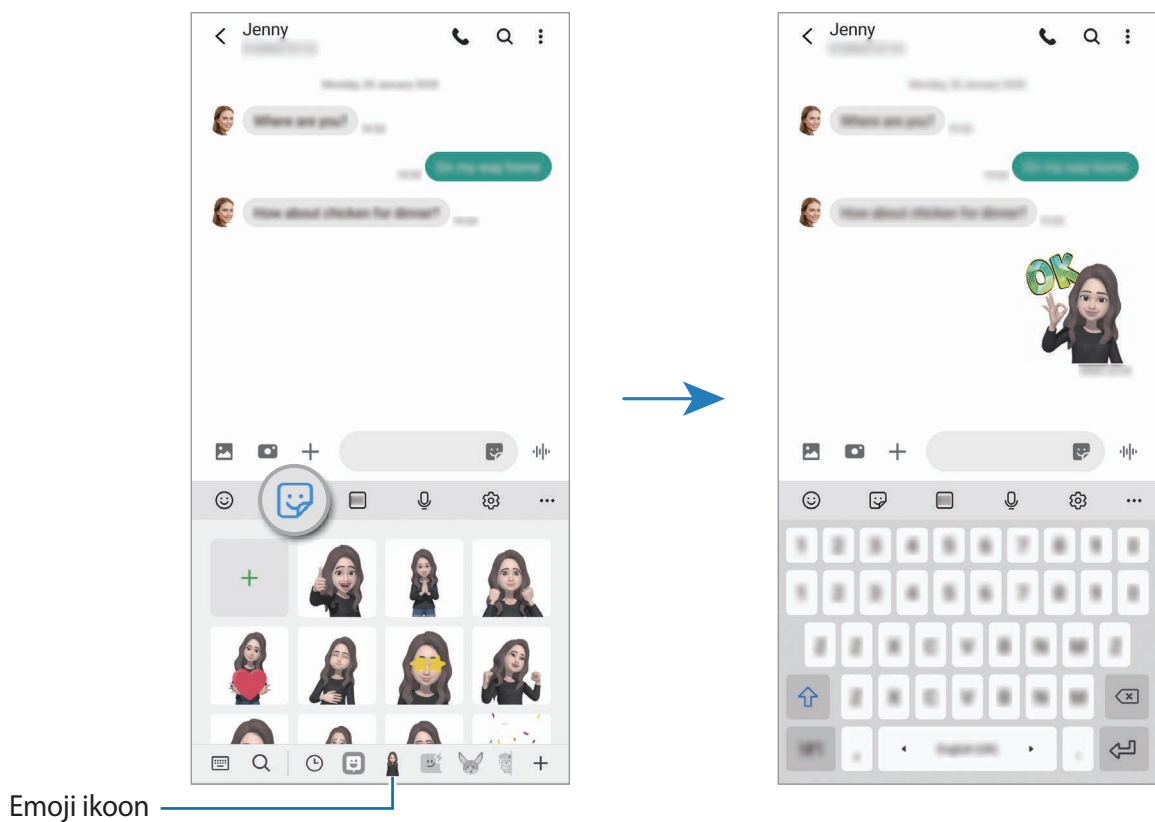
- 1 Sõnumi koostamise ajal rakenduses **Sõnumid** toksake Samsung klaviatuuril .
- 2 Toksake emoji ikooni.
- 3 Valige üks oma emoji kleebistest.
Emoji kleebis lisatakse vestlusesse.



Emoji kleebiste kustutamine

Toksake Samsungi klaviatuuril , toksake klaviatuuri allosas  ning seejärel toksake valikule **Kleebiste komplektide haldamine**. Valige kustutatavad emoji kleebised ja toksake **Kustuta**.

LR Emoji stuud.

Muutke või kaunistage oma emoji LR EMOJI studios. Saate ka oma emoji jaoks soovitud mustrite ja värvidega riideid luua.



Saadaval olevad valikud võivad sõltuvalt regioonist või teenusepakkujast erineda.

Käivitage rakendus **AR-i tsoon** ja toksake **LR Emoji stuud**. Näete LR EMOJI stuudiot.

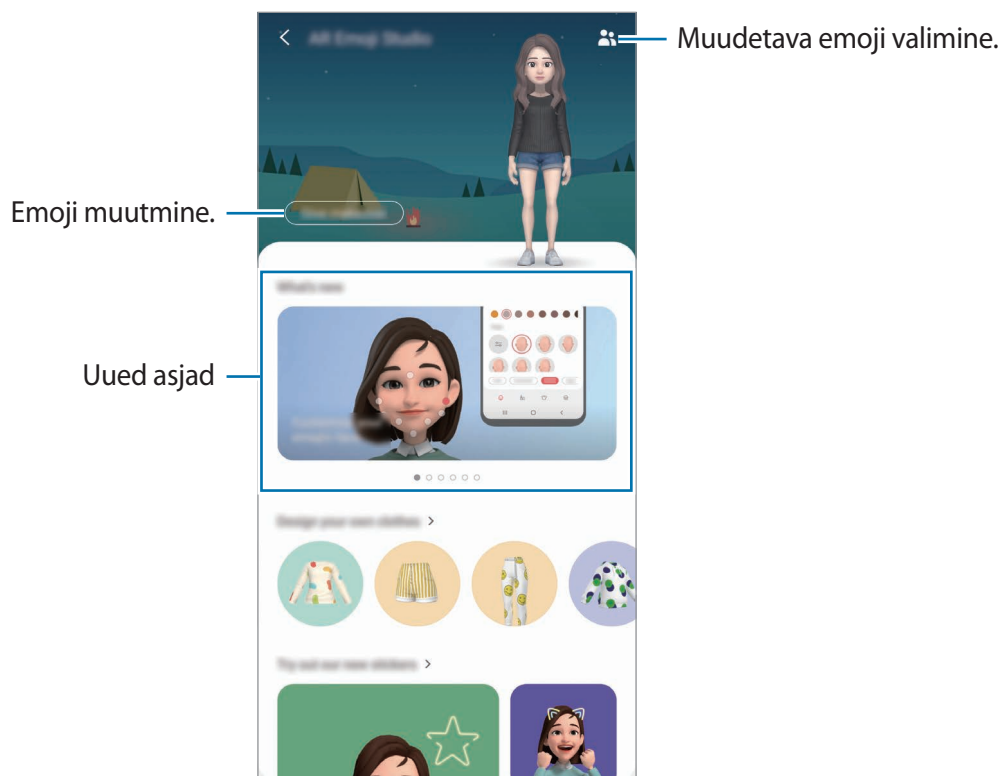

Oma emoji riiete disainimine

1 Käivitage rakendus **AR-i tsoon** ja toksake **LR Emoji stuud**.

2 Toksake **Enda riiete disainimine**.

3 Valige riietuse ning valige pilt või muster, mida kasutada soovite.

Kui toksate rakendusel **Galerii**, saate disainida riideid oma seadmesse salvestatud piltide järgi.

4 Disainige soovitud riietus ja toksake **Salvesta**.

Kui kuvatakse hüplikaken, toksake **Proovi selga**. Seejärel näete oma emojiit ise disainitud riietuses.

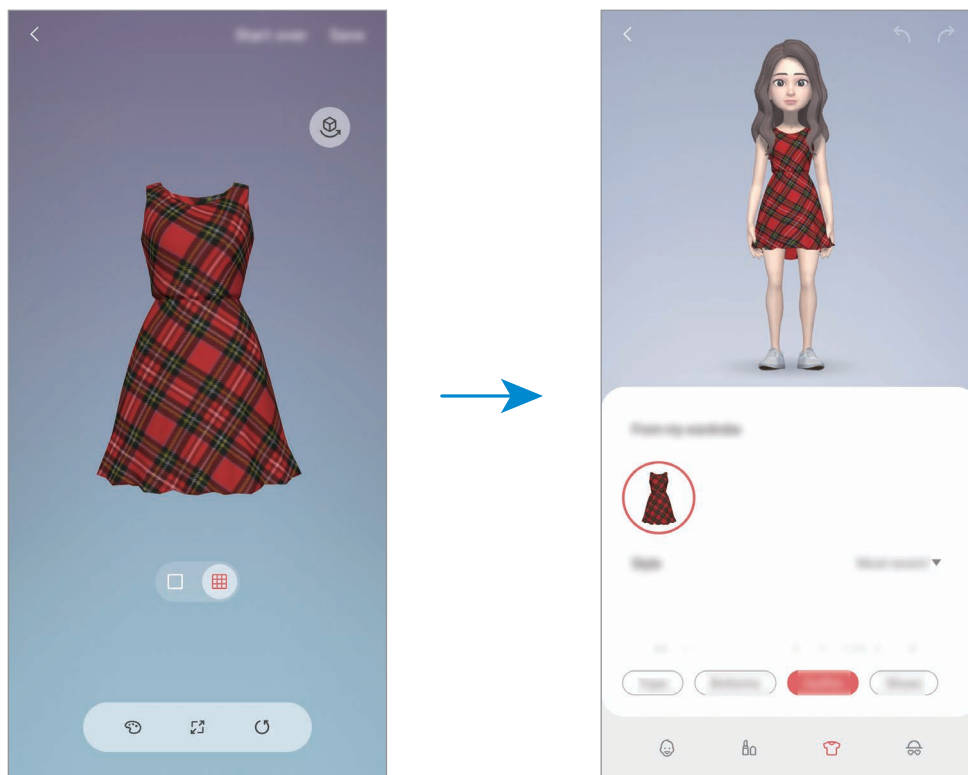

LR-i kritseldus

Salvestage vahvaid videoid, millel on virtuaalne käsitsikiri või joonistused inimeste või lemmikloomade (kasside ja koerte) nägudel või kustahes mujal. Kui kaamera tuvastab näo või ruumi, liiguvad sirgeldused näo liikudes sellega kaasa ja ruumis olevad sirgeldused jäävad paigale, isegi kui kaamera liigub.

1 Käivitage rakendus **AR-i tsoon** ja toksake **LR-i kritseldus**.

Kui kaamera tuvastab objekti, ilmub ekraanile tuvastusala.

2 Kirjutage või joonistage tuvastusalale.

- Kui võtate kasutusele tagakaamera, saate ka väljapoole tuvastusala kirjutada ja joonistada.
- Kui toksate  ja alustate seejärel sirgeldamist, saate oma sirgeldamist salvestada.

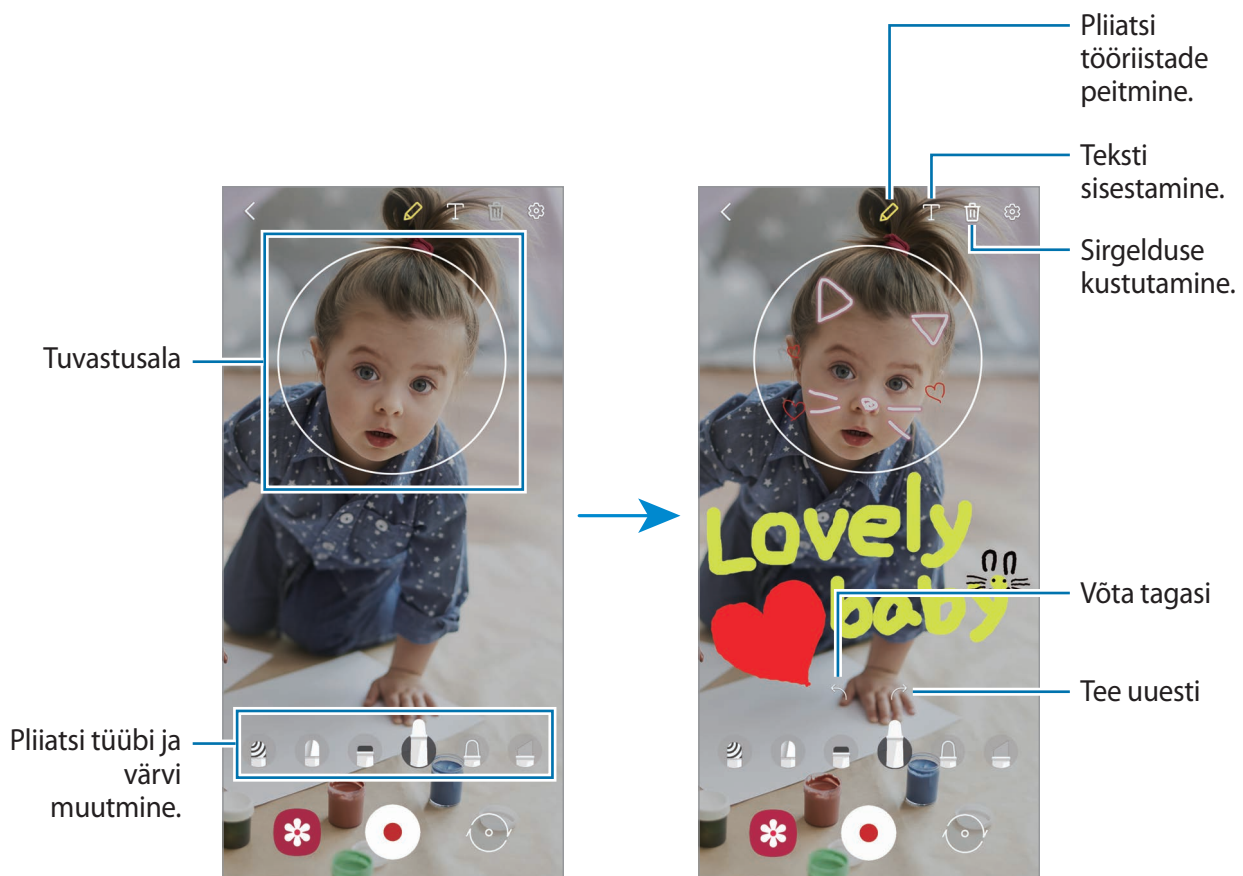

3 Toksake video salvestamiseks .

4 Toksake video jäädvustamise peatamiseks .

Saate videot vaadata ja jagada **Galerii** alt.

Deco Pic

Jäädvustage fotosid ja videoid, kasutades erinevaid kleebiseid.

- 1 Käivitage rakendus **AR-i tsoon** ja toksake **Deco Pic**.
- 2 Valige kleebis, mida kasutada soovite.

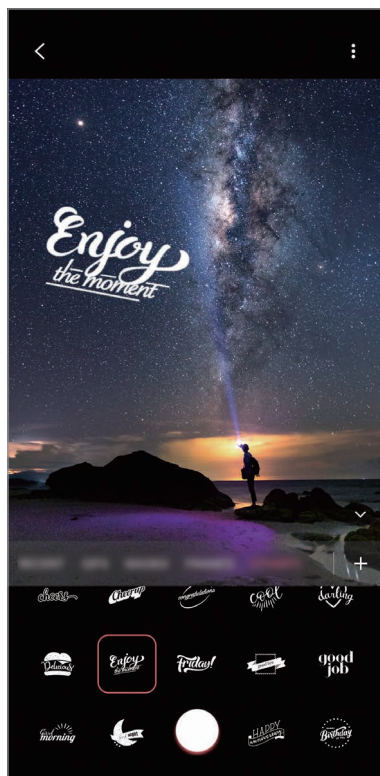

- 3 Toksake pildistamiseks või toksake video salvestamiseks ja hoidke seda all. Jäädvustatud fotosid ja videoid saate vaadata ja jagada **Galerii**.

Kiirmõõtmine

Mõõtke kergelt ja lihtsalt objekti suurust, inimese pikkust või seadme ja objekti vahelist kaugust.

- 1 Käivitage rakendus **AR-i tsoon** ja toksake **Kiirmõõtmine**.
- 2 Suunake kaamera objekti suunas, et selle suurust ja kaugust mõõta.
Ekraanile ilmuvad mõõtetulemused.



Kiirmõõtmise kasutamiseks peate oma Google'i kontosse sisse logima.

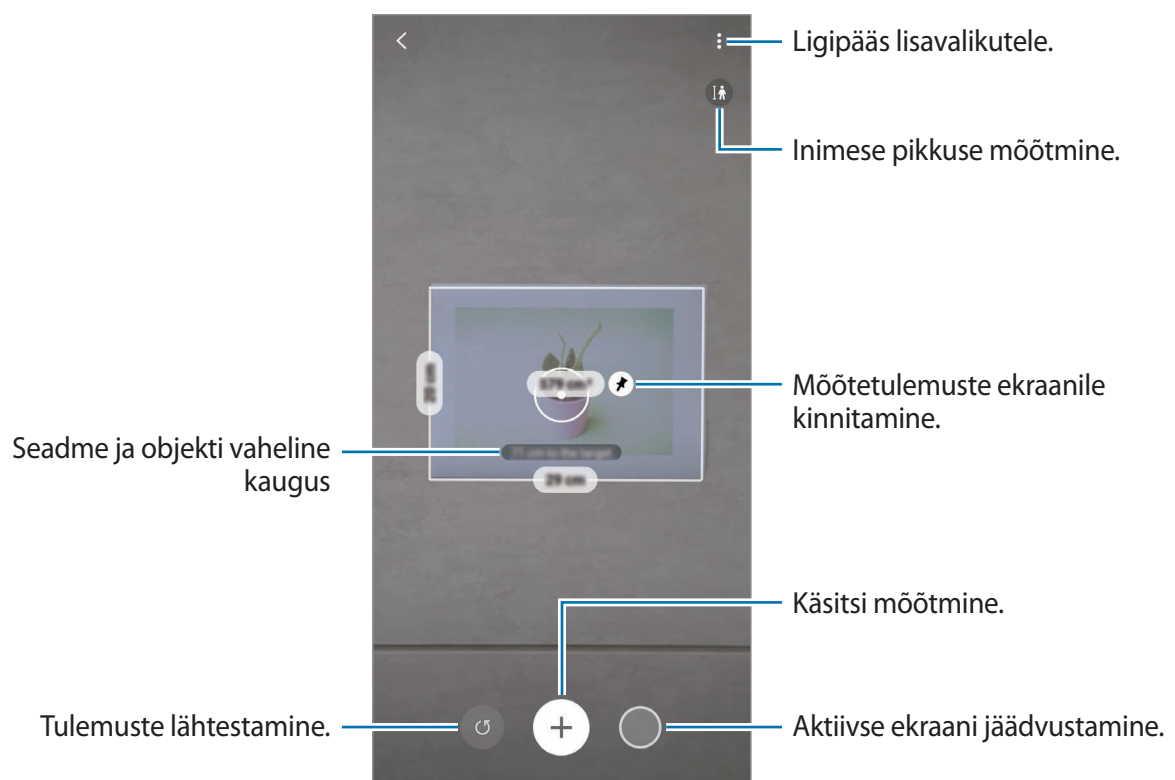

Käsitsi mõõtmine

Saate objekti suurust ja kaugust käsitsi mõõta.

- 1 Käivitage rakendus **AR-i tsoon** ja toksake **Kiirmõõtmine**.
- 2 Suunake ekraani keskel olev ring objekti alguspunktile.

3 Toksake (+).

Alguspunkt kinnitatakse ekraanile.

4 Mõõtmise alustamiseks liigutage seadet.

Toksake valikul (+), et mõõtetulemused ekraanile kinnitada.

Always On Display

Te saate väljalülitatud ekraanil vaadata teavet, nagu kell või kalender, ning kontrollida muusika esitust.

Saate ka vaadata uute sõnumite ja vastamata kõnede teavitusi.

Always On Display kuva on seadistatud ainult siis ilmuma, kui ekraanil toksate. Seadistuste muutmiseks ja selle pidevalt või määratud ajal ilmuma panemiseks käivitage rakendus **Seaded**, toksake **Lukustusekraan** → **Always On Display** ja seejärel valige soovitud režiim.



Sõltuvalt valgustingimustest võib Always On Display kuva heledus automaatselt muutuda.

Always On Display koval teavituste avamine

Kui saate teavitusi sõnumite, vastamata kõnede või rakenduste kohta, ilmuvad teavituste ikoonid Always On Display kuvale. Teavituse vaatamiseks toksake kaks korda teavituse ikoonil.

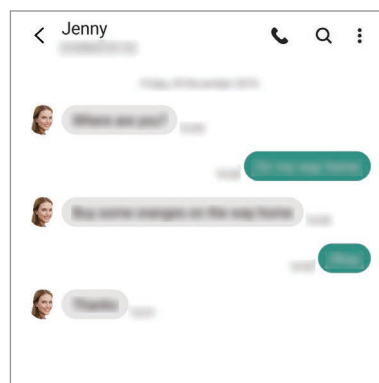
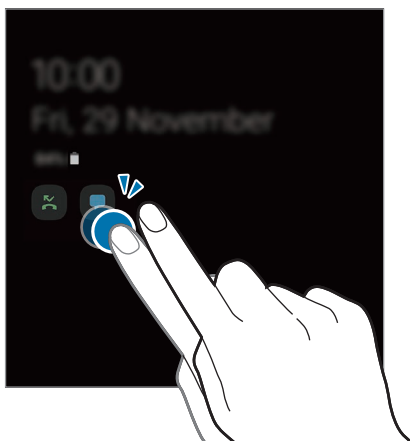

Kui ekraan on lukus, peate selle avama, et teavitusi vaadata.

Funktsiooni Always On Display deaktiveerimine

Avage teavituste paneel, libistage alla ja toksake seejärel  (Always On Display), et seda deaktiveerida. Või käivitage rakendus **Seaded**, toksake **Lukustusekraan** ning toksake seejärel lüliti **Always On Display**, et seda deaktiveerida.

Servaekraan

Sissejuhatus

Erinevate servapaneelidega pääsete kiirelt ligi oma lemmikutele rakendustele ja funktsioonidele.

Servapaneelide kasutamine



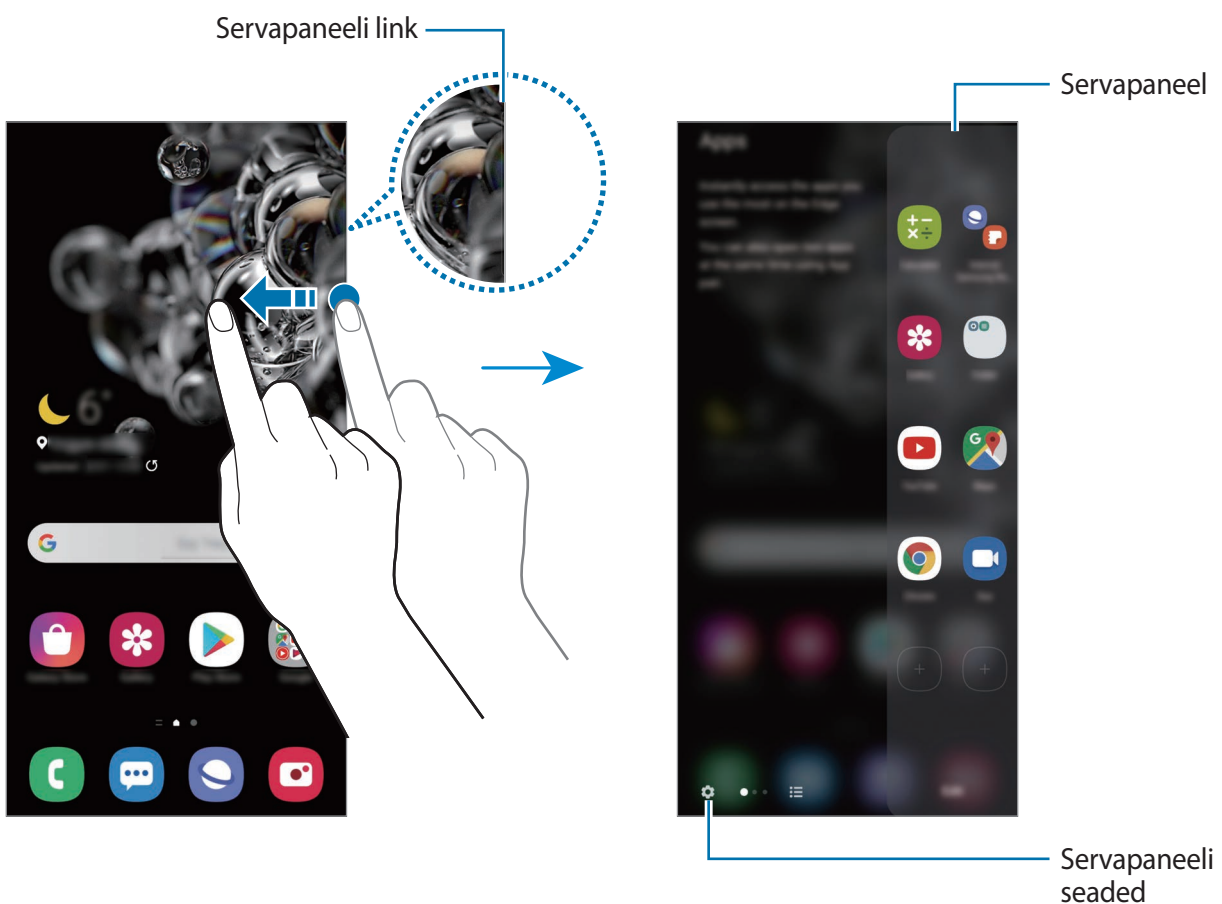

Lohistage servapaneeli link ekraani keskele.

Kui servapaneeli pide pole nähtaval, käivitage rakendus **Seaded**, toksake **Ekraan** → **Servaekraan** ja toksake aktiveerimiseks lüliti **Servapaneelid**.



Servapaneelide muutmine

Valige servaekraanil kuvatavaid paneele või muutke neid.

- 1 Lohistage servapaneeli link ekraani keskele.
- 2 Toksake , et servapaneeli seadete ekraani avada.
- 3 Märgistage kuvatavad servapaneelid.
 - Paneeli redigeerimiseks toksake **Redigeeri**.
 - Rohkemate paneelide allalaadimiseks toksake **Galaxy Store**.
 - Paneelide ümberkorraldamiseks toksake  → **Järjesta ümber** ja lohistage   teise asukohta.

Servapaneeli lingi seadistamine

Saate valida lingi asukohta, suurust, läbipaistvust ja värinaseadeid.



Lohistage servapaneeli link ekraani keskele. Seejärel toksake  →  → **Sanga seaded**.

Rakenduste serv

Sagedasti kasutatud rakenduste kiirkäivitus.

- 1 Lohistage servapaneeli link ekraani keskele.
- 2 Valige Rakenduste serva paneelil rakendus, millega seda käivitada.

Rakenduste servapaneeli muutmine

- Rakenduse lisamiseks toksake paneelil  ja toksake rakenduste nimekirjas rakendusele.
- Paneelil kausta loomiseks toksake paneelil , toksake rakenduste nimekirjas oleval rakendusel ja hoidke seda all ning lohistage see teise rakenduse kohale rakenduste servapaneelil.
- Rakenduse kustutamiseks toksake paneelil rakendusele ja lohistage see paneeli ülaosas asuvale valikule **Eemalda**.
- Rakenduste järjekorra muutmiseks toksake rakendusel ja hoidke seda all ning lohistage see teise kohta.



Rakenduste serva saate muuta ka, kui toksate valikul **Muuda**.

Rakendusepaaride lisamine

Lisage kaks sageli kasutatavat rakendust (näiteks videoesitaja ja sõnumisaatja rakendus) rakenduste serva paneelile, et neid jaotatud ekraani vaatel üheainsa toksamisega käivitada. Jaotatud ekraani vaate kohta rohkema info saamiseks vaadake jaotist [Jaotatud ekraani vaade](#).

- 1 Lohistage servapaneeli link ekraani keskele.
- 2 Rakenduste serva paneelil toksake  → **Loo rakenduste paar**.
- 3 Valige loendist kaks rakendust.
Jaotatud ekraani vaate avamisel kuvatakse esimene rakendus ekraani ülaosas ja teine alaosas.
- 4 Toksake **Valmis**.

Edge lighting

Saate seadistada seadme ekraani servi valgustama, et kuvada teavituste saamisel hüplikaken, näiteks uute sõnumite puhul.

Rakenduse kasutamise ajal kuvatava hüplikakna puhul lohistage akent allapoole, et sisu kiirelt vaadata ja kasutada saadaval toiminguid.

Teavituste servade valgustusena haldamine

- 1 Käivitage rakendus **Seaded**, toksake **Ekraan** → **Servaekraan** → **Edge lighting** ning seejärel toksake aktiveerimiseks lülilit.
- 2 Toksake **Vali rakendused** ning toksake rakenduste kõrval olevaid lüliteid, et saada teavitusi serva valgustusena.



Teavituse tüübist olenevalt ei pruugi kõik teavitused ekraani serva valgustusena kuvatud olla.

Teavituste vaatamine hüpikakna kaudu

Kui saate serva valgusega teavituse, saate hüpikakent avades kiirelt selle sisu vaadata ja võimalikke toiminguid teostada. Näiteks saate vastuvõetud sõnumit lugeda video vaatamise või mängu mängimise ajal ning sellele vastata ilma ekraani vahetamata.

Kui saate serva valgusega teavituse mingi rakenduse kasutamise ajal, lohistage teavitust allapoole.

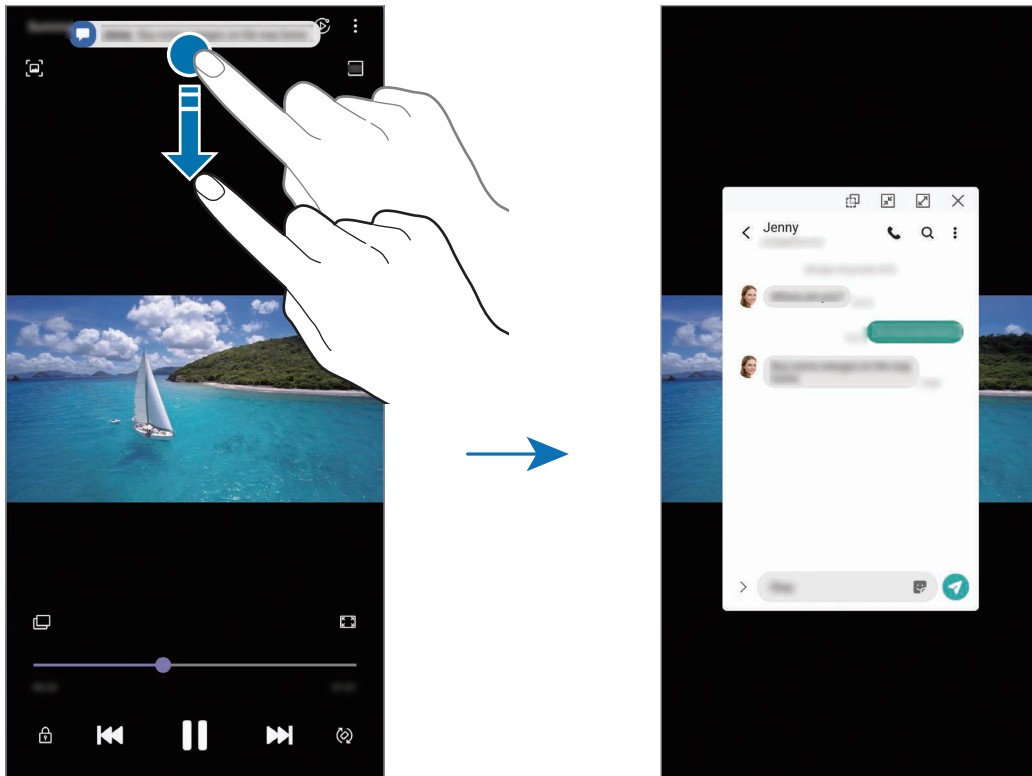

See funktsioon on saadaval vaid mitmikakna ja serva valgustuse toeta rakendustes. Toetatud rakenduste vaatamiseks käivitage rakendus **Seaded**, toksake **Ekraan** → **Servaekraan** → **Edge lighting** → **Vali rakendused**.

Mitmikaken

Sissejuhatus

Mitmikaken võimaldab teil jaotatud kraani vaates samaaegselt kasutada kaht rakendust. Samuti saate hüplikakna vaates samaaegselt kasutada mitut rakendust.



Teatud rakendused ei pruugi seda funktsiooni toetada.

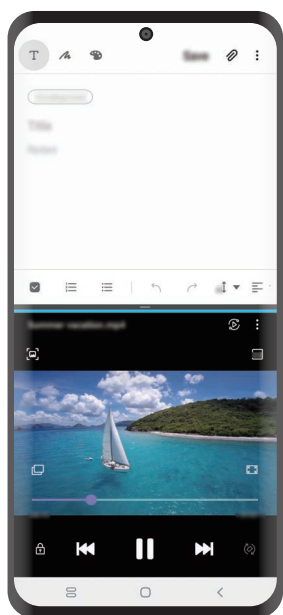

Jaotatud ekraani vaade

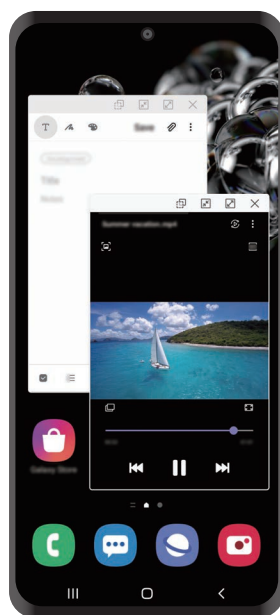

Hüplikakna vaade

Jaotatud ekraani vaade

- 1 Hiljuti kasutatud rakenduste loendi avamiseks toksake viimaste rakenduste nuppu.
- 2 Libistage vasakule või paremale, toksake rakenduse ikoonil ja toksake **Poolitatud ekraani vaates avamine**.
Valitud rakendus käivitatakse ülemises aknas.
- 3 Alumises aknas libistage vasakule või paremale et valida käivitamiseks mõni muu rakendus.
Et käivitada rakendusi, mida hiljuti kasutatud rakenduste loendis ei leidu, toksake avakuva nuppu või Tagasi nuppu ja valige sealt rakendus.

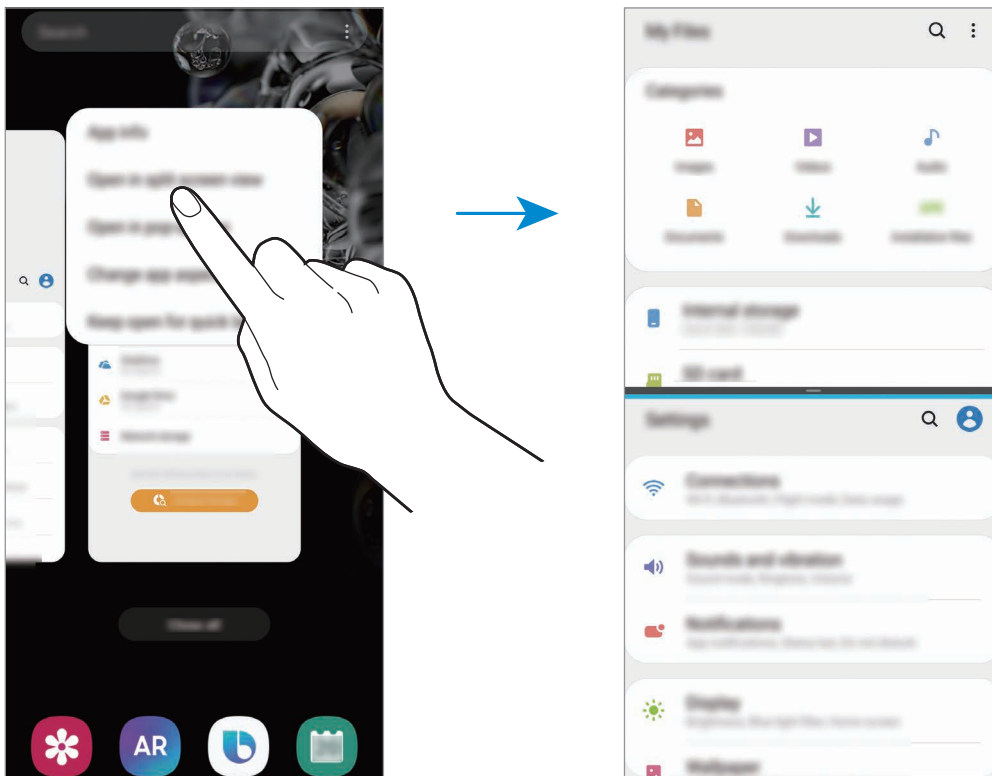

Akna suuruse reguleerimine

Lohistage akende suuruse muutmiseks rakenduste akende vahelist riba üles või alla.
Kui lohistate rakenduste akende vahelise riba ekraani üla- või alaserva, maksimeeritakse aken.

Hüplikakna vaade

- 1 Hiljuti kasutatud rakenduste loendi avamiseks toksake viimaste rakenduste nuppu.
- 2 Libistage vasakule või paremale, toksake rakenduse ikoonil ja toksake **Ava hüplikvaates**. Rakenduse ekraan kuvatakse hüplikakna vaates.

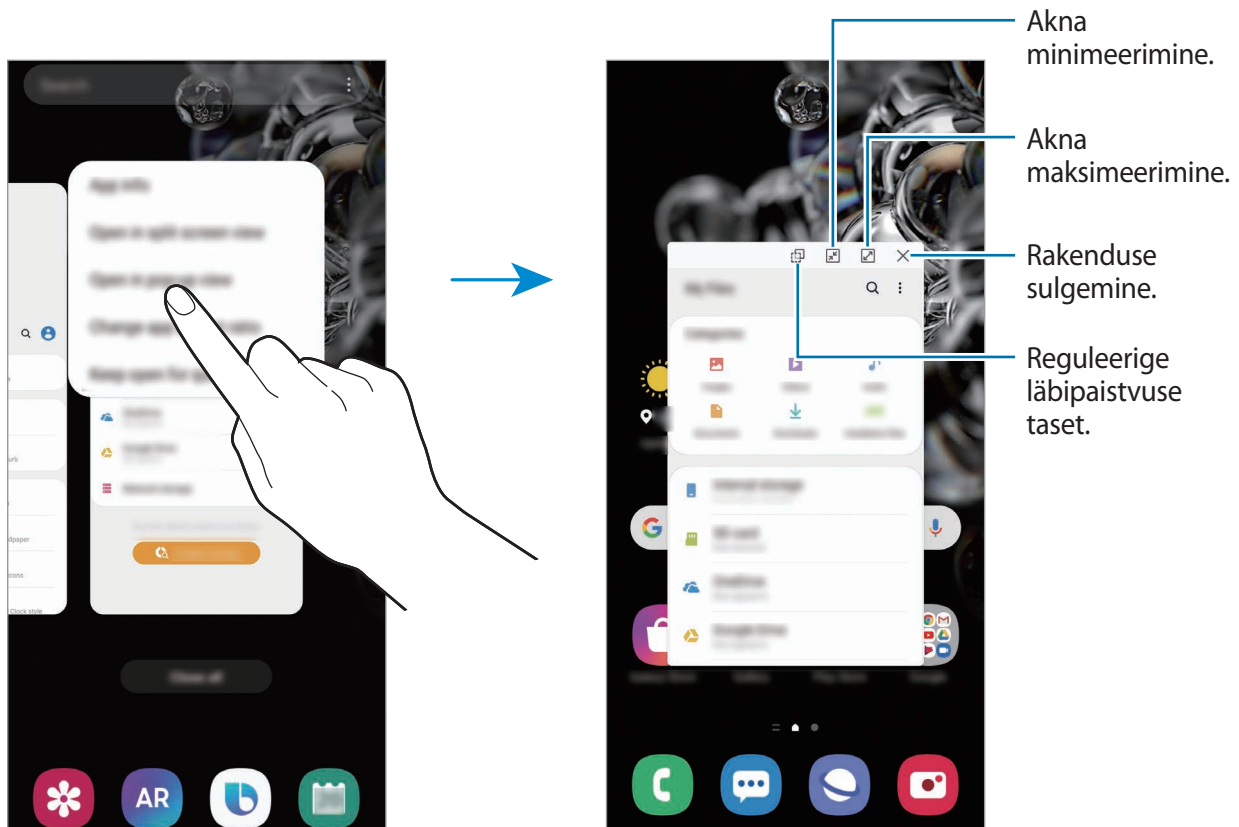

Hüplikakende liigutamine

Hüplikakna teisaldamiseks toksake akna tööriistaribal ja lohistage see uude asukohta.

Samsung Daily

Vaadake värskemaid uudiseid ja erinevat sisu, näiteks videoid ja mängu.



- Samsung Daily kasutamiseks peab teie seade olema ühendatud Wi-Fi- või mobiilsidevõrguga.
- Selle funktsiooni täielikuks kasutamiseks peate logima sisse oma Samsungi kontole.

1 Libistage avalehel paremale.

Ilmub Samsung Daily ekraan.

Funktsiooni esmakordsel käivitamisel või pärast andmete lähtestamist järgige seadistuse lõpetamiseks ekraanil kuvatavaid juhiseid.

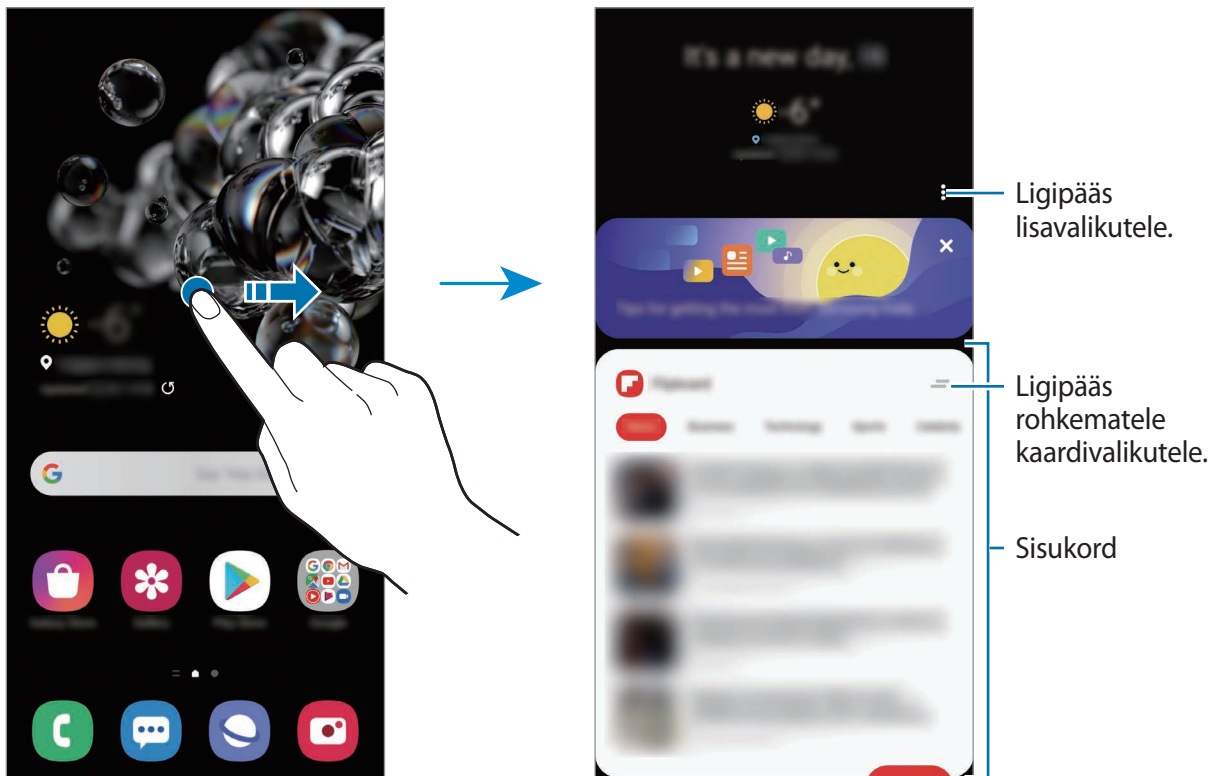

- Kaardi loendis kuvamise lõpetamiseks toksake kaardi ülaosas ja toksake **Ära näita enam.**
- Kaartidena näidatava sisu lisamiseks või kustutamiseks toksake → **Kaardid** ja toksake üksuste kõrval olevaid lüliteid, et neid sisse või välja lülitada.
- Kaartide järjekorra muutmiseks toksake → **Kaardid** → **Järjesta ümber** ja lohistage teise asukohta.

2 Sisu vaatamiseks libistage üles või alla.



Kaartide sisu värskendatakse automaatselt teatud ajavahemiku tagant. Ekraanil alla libistades saate kaarte millal iganes uuendada.

3 Samsung Daily sulgemiseks libistage ekraanil vasakule või toksake tagasi-nuppu.

Samsung Health

Sissejuhatus

Samsung Health aitab teil tervislikke eluviise järgida ja oma heaolu eest hoolitseda. Seadke treeningueesmärke, kontrollige oma edusamme ja jälgige oma üldist heaolu ja seisundit. Saate ka oma sammulugeja andmeid teiste rakenduse Samsung Health kasutajate ja oma sõpradega võrrelda ning tervisenippe vaadata.

Rakenduse Samsung Health kasutamine

Käivitage rakendus **Samsung Health**. Seadme esmakordsel või andmete lähtestamise järgsel käivitamisel järgige ekraani juhiseid oma seadme seadistamiseks.



Mõni funktsioon ei pruugi sõltuvalt regioonist saadaaval olla.

Samsung Healthi avalehele üksuste lisamiseks toksake jälgimisseadmete loendi allosas **Halda üksusi** ja toksake lisatavate üksuste juures **+**.

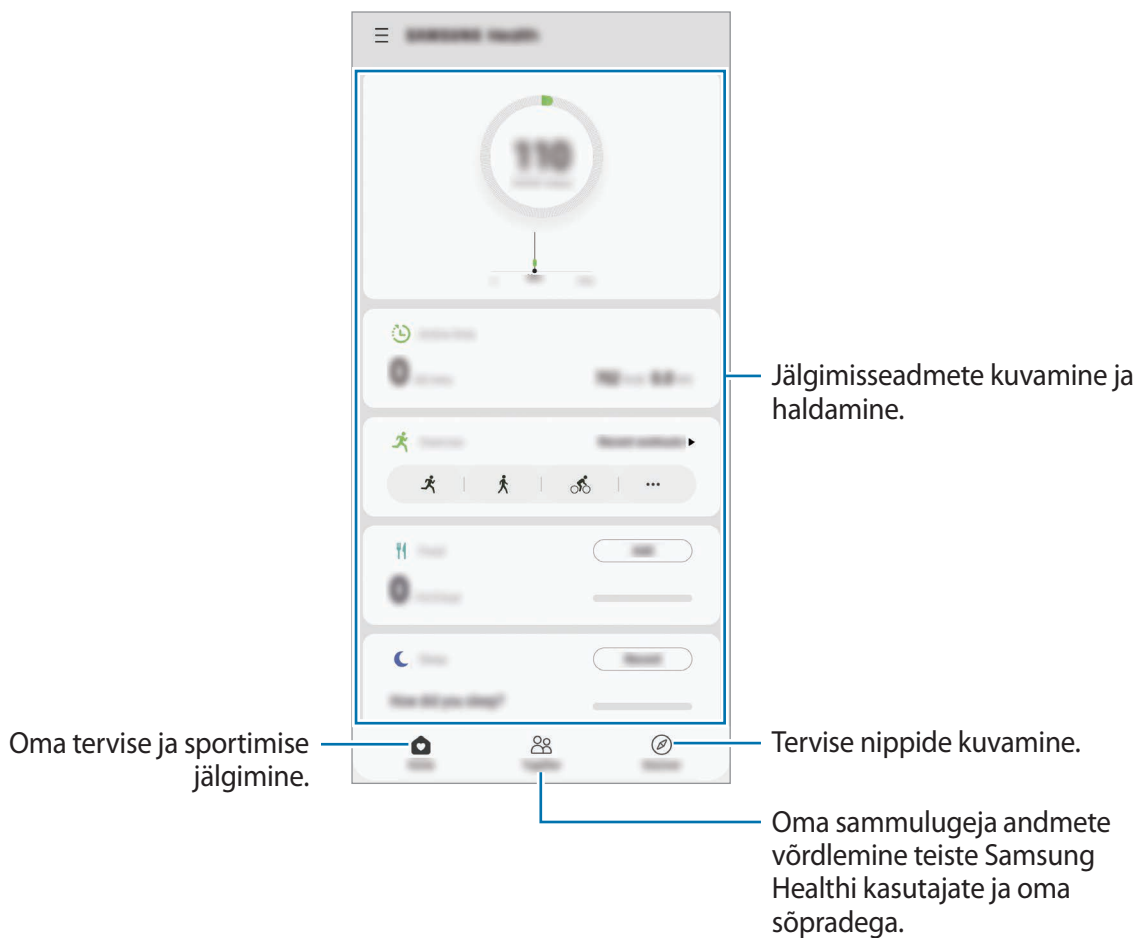

Koos

Funktsioon Koos laseb teil seada sammulugemise eesmärke ja oma sõpradega võistelda. Saate sõpru koos kõndima kutsuda, seada sammulugemise sihte, võtta osa väljakutsetest ja vaadata oma kohta pingereas.

Toksake rakenduse Samsung Health avalehel **Koos**.

Sammud

Seade loendab teie tehtud samme ja mõõdab läbitud vahemaad.

Toksake rakenduse Samsung Health avalehel sammuloenduril.

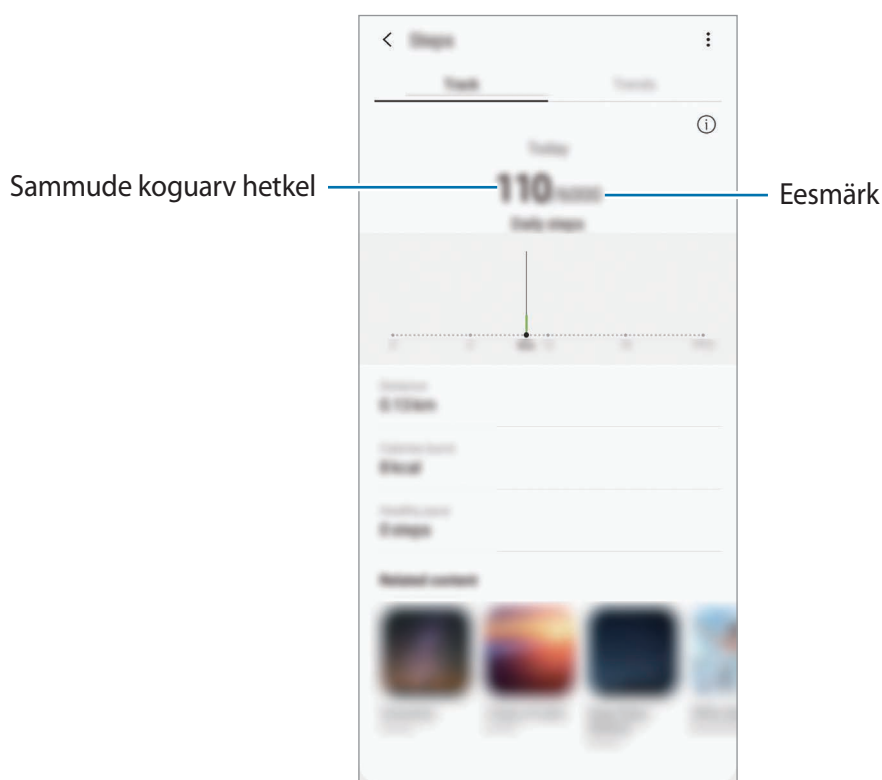

- Sammulugeja sammude lugemisel ja tulemuse kuvamisel võib olla lühike viivitus. Samuti võib tekkida väike viivitus, enne kui hüppikaken näitab, et teie eesmärk on saavutatud.
- Kui kasutate sammuloendurit auto- või rongisõidu ajal, võib vibratsioon mõjutada teie sammude arvu.
- Saate oma hetkesamme teavituste paneelil kontrollida. Teavituste väljalülitamiseks toksake Samsung Healthi avalehel ☰ → ⚙️ → **Teavitused** ja seejärel toksake lülitit **Sammud** valiku **Kategooriad** all, et seda deaktiveerida. Teise võimalusena avage teavituste paneel, toksake ja hoidke teavitust all, toksake **Üksikasjad** ja seejärel toksake lülitit **Sammud**, et see deaktiveerida.

Lisateave

- Rakenduse Samsung Health funktsioonid on ette nähtud kasutamiseks ainult sportimise ja tervisega seotud eesmärkidel ning ei ole mõeldud haiguste või muude seisundite diagnoosimiseks, raviks, leevendamiseks ega ennetamiseks.
- Teenuse Samsung Health jaoks saada olevad funktsioonid ja lisatavad rakendused võivad riigiti erineda erinevate kohalike seaduste ja eeskirjade tõttu. Enne kasutamiseks peaksite kontrollima, millised funktsioonid ja rakendused on saadaval teie regioonis.
- Samsung Healthi rakendusi ja teenust võidakse muuta või see lõpetada ilma eelneva etteteatamiseta.
- Andmekogumise eesmärk on pakkuda teile soovitud teenust, sh lisateavet, mis suurendab teie rahulolu, sünkroonida andmeid, andmeid analüüsida ning koostada statistikat, et arendada ja pakkuda paremaid teenuseid. (Kuid kui logite oma Samsungi kontosse sisse rakendusest Samsung Health, võidakse andmete varundamise eesmärgil andmed serverisse salvestada.) Isikuandmeid võib säilitada kuni selliste eesmärkide lõpetamiseni. Te saate kustutada rakendusega Samsung Health salvestatud isikliku teabe, kui kasutate isikuandmete kustutamise valikut seadete menüüs. Kui olete andmeid suhtlusvõrkudes jaganud või mäluseadmetesse edastanud, peate need eraldi kustutama.
- Võite jagada ja/või sünkroonida oma andmeid teiste Samsungi teenustega või kolmandate osapoolte sobivate teenustega, mille olete valinud, ning ka mistahes ühendatud seadmetega. Sellised täiendavad teenused või kolmandate osapoolte seadmed saavad rakenduses Samsung Health olevale teabele ligi pääseda ainult teie selgesõnalise nõusoleku korral.
- Teie võtate kogu vastutuse suhtlusvõrgustikes jagatud või teistele edastatud andmete ebasobiva kasutamise eest. Olge isiklike andmete jagamisel ettevaatlik.
- Kui kasutate juhtmevaba ühendust, nagu Bluetooth, võivad teiste seadmete tekitatud elektroonilised häired seadet mõjutada. Vältige seadme kasutamist teiste raadiolaineid edastavate seadmete läheduses.
- Palun lugege rakenduse Samsung Health kasutustingimusi ja privaatsuspoliitikat enne selle kasutamist hoolikalt.

Samsung Members

Samsung Members pakub klientidele tugiteenuseid, näiteks seadme probleemide diagnostika, ja võimaldab kasutajatel esitada küsimusi ning veaaruandeid. Lisaks saate Galaxy kasutajate kogukonnas teistega teavet jagada ning värskemaid uudiseid ja nõuandeid vaadata. **Samsung Members** saab aidata lahendada teil mistahes probleeme, millega võite seadet kasutades kokku puutuda.



Tagasiside esitamiseks või kommentaaride jätmiseks peate oma Samsungi kontosse sisse logima. Lisateavet vaadake jaotisest [Samsungi konto](#).

Samsung Notes

Looge märkmeid, sisestades teksti klaviatuurilt või kirjutades või joonistades ekraanile käsitsi. Lisaks saate oma märkmetesse sisestada pilte või helisalvestisi.

Märkmete loomine

- 1 Käivitage rakendus **Samsung Notes** ja toksake .
- 2 Valige ekraani ülaosas olevalt tööriistaribalt sisestusmeetod ja koostage märge.

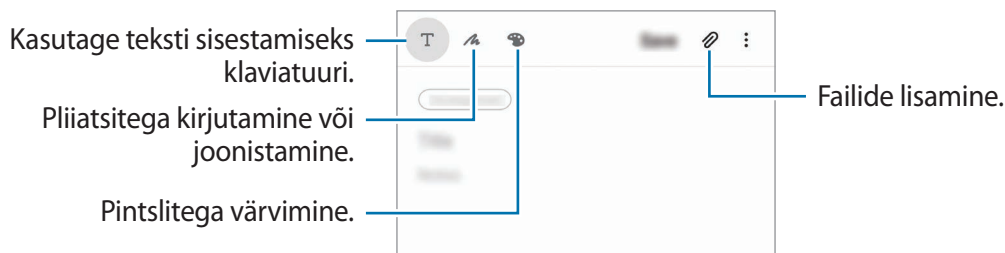

- 3 Kui te olete märkme tegemise lõpetanud, toksake **Salvesta**.

Märkmete kustutamine

- 1 Käivitage rakendus **Samsung Notes**.
- 2 Toksake ja hoidke all märget, mida soovite kustutada.
Mitme märkme kustutamiseks märgistage rohkem märkmeid kustutamiseks.
- 3 Toksake **Kustuta**.

Galaxy Wearable

Galaxy Wearable on rakendus, mis võimaldab juhtida ühendatud kantavaid seadmeid. Kui ühendate oma seadmega kantava seadme, siis saate kohandada selle seadeid ja rakendusi.

Käivitage rakendus **Galaxy Wearable**.

Toksake **Alusta**, et oma seade kantava seadmega ühendada. Pärast seda järgige ekraanil kuvatavaid seadistamise juhiseid. Lisainfot selle kohta, kuidas kantavad seadmed oma seadmega ühendada ning neid kasutada, leiate kantava seadme kasutusjuhendist.

Kalender

Hallake oma ajakava, sisestades saabuvad sündmused või meeldetuletused oma planeerijasse.

Sündmuste loomine

- 1 Käivitage rakendus **Kalender** ja toksake **+** või toksake kaks korda kuupäeval. Kui kuupäeval on juba salvestatud sündmusi või ülesandeid, toksake kuupäeva ja toksake **+**.
- 2 Sisestage sündmuse üksikasju.

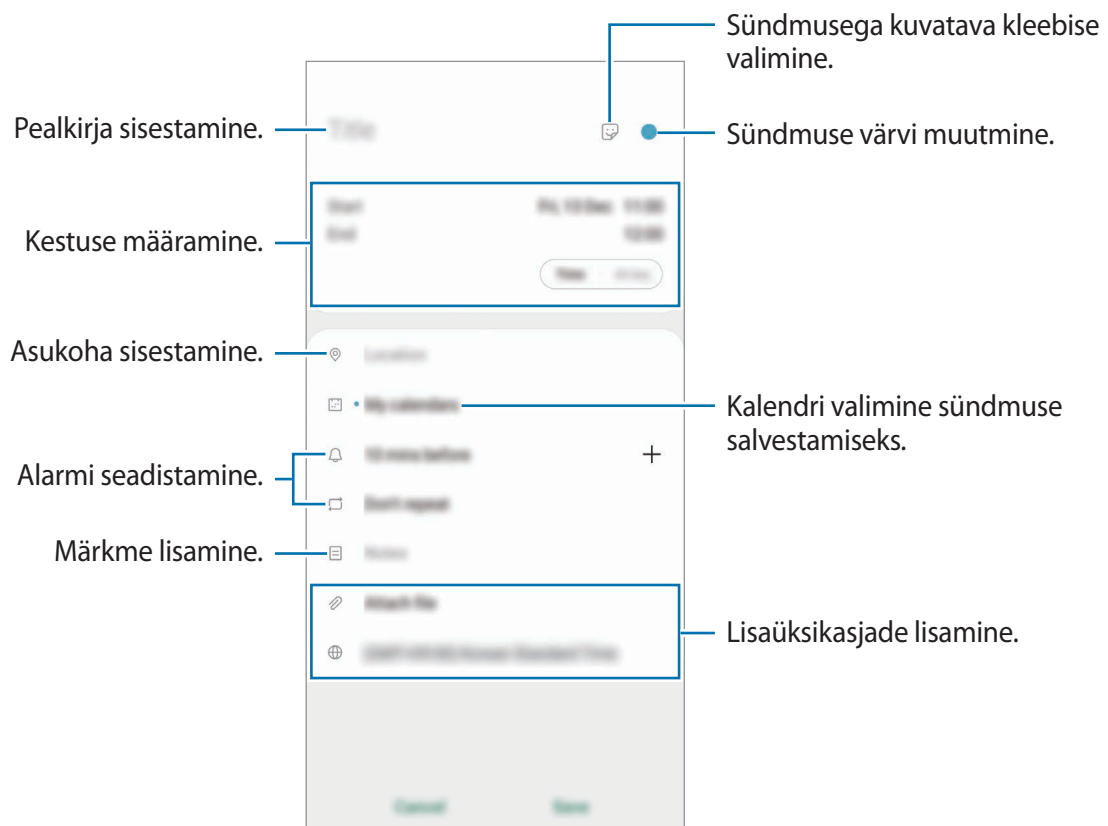

3 Sündmuse salvestamiseks toksake **Salvesta**.

Meeldetuletuste loomine

Saate meeldetuletustena ülesandeid luua ja saada iga meeldetuletuse jaoks eelnevalt seadistatud ajal või kohas teavituse. Käivitage rakendus **Kalender** ja toksake ☰ → **Reminder**. Lisateavet vaadake jaotisest [Reminder](#).

Sündmuste kontodega sünkroonimine

1 Käivitage rakendus **Seaded**, toksake **Kontod ja varundamine** → **Kontod** ja valige seejärel konto, millega sünkroonida soovite.

2 Toksake **Sünkrooni konto** ja toksake selle aktiveerimiseks lülitit **Kalender**.

Samsungi konto jaoks toksake ⋮ → **Sünkroonimise seaded** ja toksake selle aktiveerimiseks lülitit **Kalender**.

Sünkroonitavate kontode lisamiseks käivitage rakendus **Kalender** ja toksake ☰ → ⚙ → **Lisa uus konto**. Seejärel valige sünkroonimiseks konto ja logige sisse. Kui konto on lisatud, kuvatakse konto nime kõrval sinine ring.

Reminder

Looge meeldetuletusi, et luua tegemist vajavate asjade ajakava või sisu hiljem vaadata. Saate iga meeldetuletuse jaoks eelnevalt seadistatud ajal või kohas teavituse.



- Täpsemate teavituste saamiseks looge ühendus Wi-Fi- või mobiilsidevõrguga.
- Selle funktsiooni täielikuks kasutamiseks peate logima sisse oma Samsungi kontole.
- Asukohapõhiste meeldetuletuste kasutamiseks tuleb sisse lülitada GPS.

Rakenduse Reminder käivitamine

Käivitage rakendus **Kalender** ja toksake ☰ → **Reminder**. Kuvatakse Reminderi kuva ja rakenduse **Reminder** ikoon (🔔) lisatakse rakenduste ekraanile.

Meeldetuletuste loomine

Looge meeldetuletusi erinevaid meetodeid kasutades. Meeldetuletus annab märku, kui olete seadistanud kindla aja või asukoha. Saate salvestada ka erinevat sisu, näiteks memo või veebisaidi aadressi ja seda hiljem vaadata.

Näiteks võite luua meeldetuletuse „Kasta koju saabudes lilli“.

- 1 Käivitage rakendus **Reminder**.
- 2 Toksake **Kirjuta meeldetuletus** või **+** ja sisestage meeldetuletuse teabeks „Kasta lilli“.
- 3 Toksake **Koht** → **Vali koht** ning määrake asukohaks kodu.
- 4 Toksake **Kui saabun asuk.** → **Valmis**.

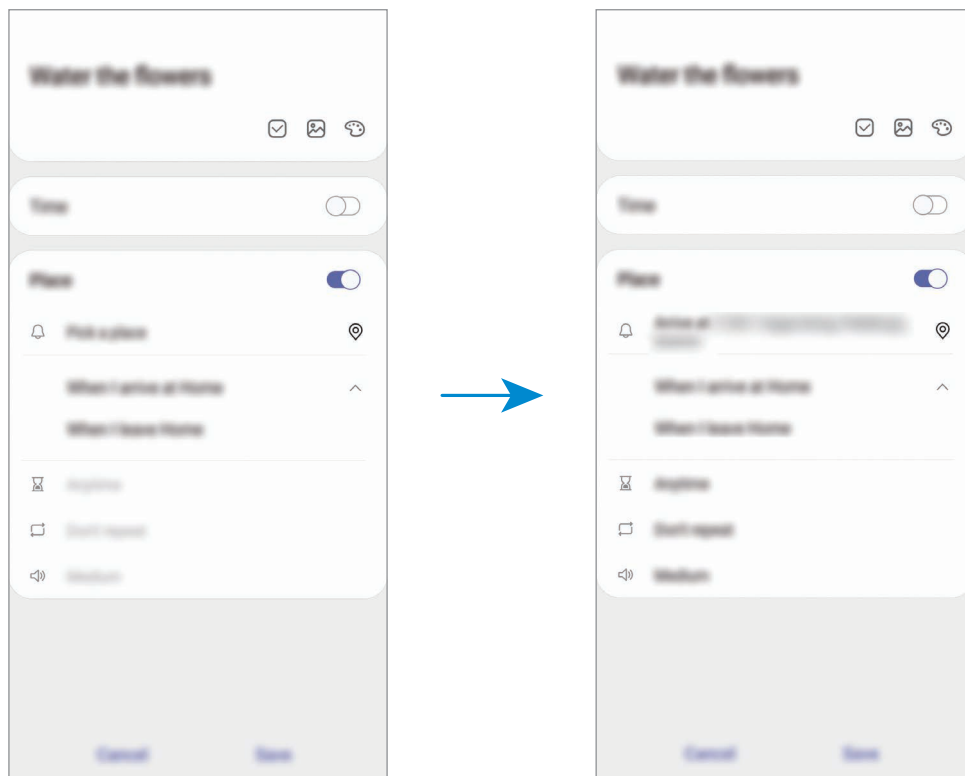

- 5 Meeldetuletuse salvestamiseks toksake **Salvesta**.
Kodu saabudes kuvatakse meeldetuletus „Kasta lilli“.

Meeldetuletuste lõpetamine

Märkige meeldetuletused, mida pole enam vaja meelde tuletada, lõpetatuks.

Valige meeldetuletuste loendis meeldetuletus ja toksake **Lõpeta**.

Meeldetuletuste taastamine

Taastage lõpetatuks märgitud meeldetuletusi.

- 1 Toksake meeldetuletuste loendis  → **Lõpule viidud** → **Redigeeri**.
- 2 Märgistage üksused, mida soovite taastada, ja toksake **Taasta**.
Meeldetuletused lisatakse meeldetuletuste loendisse ja te saate eelnevalt seadistatud ajahetkel meeldetuletuse.

Meeldetuletuste kustutamine

Meeldetuletuse kustutamiseks valige meeldetuletus ja toksake **Kustuta**. Mitme meeldetuletuse kustutamiseks toksake ja hoidke meeldetuletust, märgistage meeldetuletused, mida soovite kustutada, ning seejärel toksake **Kustuta**.

Helisalvesti

Sissejuhatus

Kasutage erinevate olukordade jaoks erinevaid salvestusrežiime. Seade võib konverteerida teie hääle tekstiks ja eristada heliallikaid.

Helisalvestuste tegemine

- 1 Käivitage rakendus **Helisalvesti**.

2 Toksake  salvestamise alustamiseks. Rääkige mikrofoni.

- Toksake  salvestamise peatamiseks.
- Toksake heli salvestamise ajal järjehoidja sisestamiseks **JÄRJEHOIDJA**.

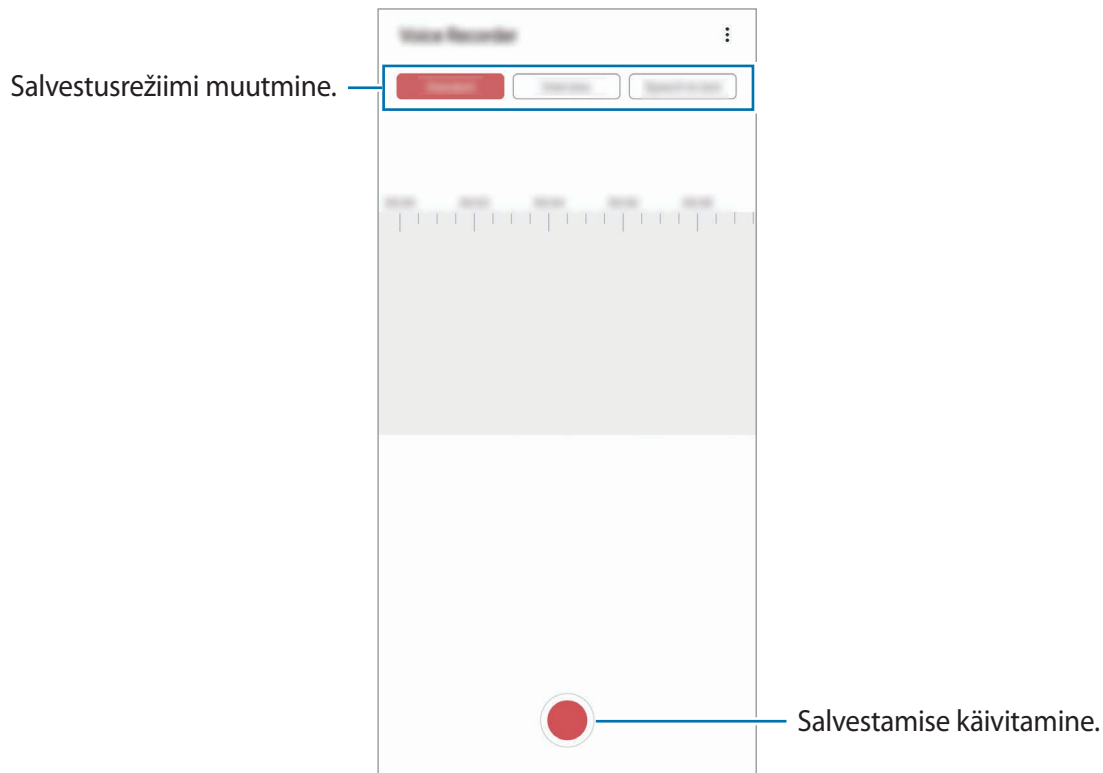

3 Toksake  salvestamise lõpetamiseks.

4 Sisestage faili nimi ja toksake **Salvesta**.

Salvestusrežiimi muutmine

Käivitage rakendus **Helisalvesti**.

Valige heli salvestamise ekraani ülaservast režiim.

- **Standardne:** see on tavaline salvestusrežiim.
- **Intervjuu:** seade salvestab heli nii seadme ülemisest kui alumisest osast suure helitugevusega, samas vähendades helitugevust seadme külgedelt.

- **Kõne tekstiks:** seade salvestab teie häält ja teisendab selle samaaegselt ekraanil kuvatavaks tekstiks. Parimate tulemuste saavutamiseks hoidke seadet suu lähedal ning rääkige vaikselt kohas valjusti ja selgelt.



Kui häälmemo süsteemi keel ei lange kokku teie räägitava keelega, siis seade teie häält ära ei tunne. Enne selle funktsiooni kasutamist toksake praegu kasutataval keelel, et määrata häälmemode süsteemi keel.

Valitud helisalvestuste esitamine

Kui vaatate üle oma intervjuusalvestusi, saate teatavaid heliallikaid salvestuses vaigistada või võimendada.

- 1 Käivitage rakendus **Helisalvesti**.
- 2 Toksake **Loend** ja valige helisalvestus, mis on salvestatud intervjuurežiimis.
- 3 Teatavate heliallikate vaigistamiseks toksake **ON** vaigistatavale heliallikale vastavas suunas. Ikkoon muutub järgmiselt **OFF** ja heli vaigistatakse.

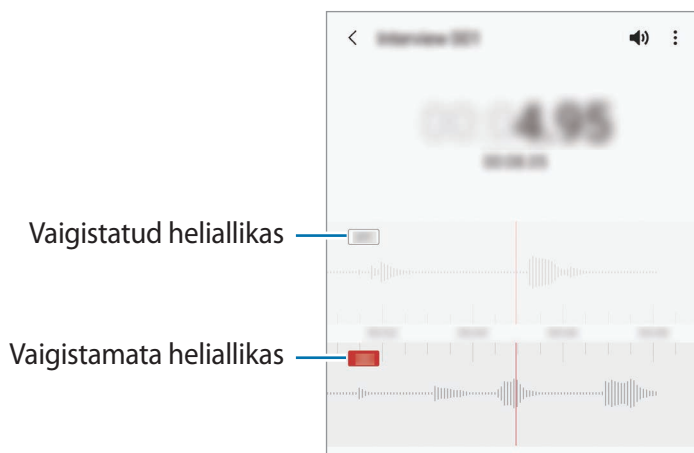

Minu Failid

Pääsege ligi ja hallake selles seadmes või muudes asukohtades, näiteks pilvmäluteenustes, asuvaid erinevaid faile.

Käivitage rakendus **Minu Failid**.

Kuvage igas salvestuskohas salvestatud faile.

Ebavajalike andmete kontrollimiseks ja seadme mälumahu vabastamiseks toksake **Analüüsi mälu**.

Failide või kaustade otsimiseks toksake **Q**.

Kell

Sissejuhatus

Seadistage äratus, vaadake praegust kellaega paljudes maailma linnades, ajastage sündmus või seadistage konkreetne kestus.

Alarm

Käivitage rakendus **Kell** ja toksake **Alarm**.

Alarmide seadistamine

Toksake alarmide loendis **+**, määrake alarmi aeg, valige päevad, mil alarmi korratakse, määrake muud erinevad alarmi suvandid ja toksake seejärel **Salvesta**.

Äratuse aja sisestamisel klaviatuuri avamiseks toksake aja sisestamise väljale.

Alarmide aktiveerimiseks või deaktiveerimiseks toksake alarmide loendis alarmi kõrval olevat lülitit.

Alarmide peatamine

Toksake alarmi peatamiseks **Eira**. Kui te olete varem lubanud äratuse korduse, toksake valikul **Kordus**, et korrata alarmi pärast kindla aja möödumist.

Alarmide kustutamine

Toksake ja hoidke alarmi, märgistage kustutatavad alarmid ning seejärel toksake **Kustuta**.

Maailmakell

Käivitage rakendus **Kell** ja toksake **Maailmakell**.

Kellade loomine

Toksake **+**, sisestage linna nimi või valige linn kaardilt ja toksake seejärel **Lisa**.

Ajavööndi konverteri kasutamiseks toksake **:** → **Ajatsooni teisendaja**.

Kella kustutamine

Toksake ja hoidke kella, märgistage kustutatavad kellad ning seejärel toksake **Kustuta**.

Stopper

- 1 Käivitage rakendus **Kell** ja toksake **Stopper**.
- 2 Toksake **Alusta** sündmuse aja käivitamiseks.
Sündmuse ajavõtul ringiaegade salvestamiseks toksake **Ring**.
- 3 Toksake ajavõtu peatamiseks **Lõpeta**.
 - Ajavõtu taaskäivitamiseks toksake **Jätka**.
 - Ringiaegade kustutamiseks toksake **Lähtesta**.





Taimer

- 1 Käivitage rakendus **Kell** ja toksake **Taimer**.
Sagedasti kasutatava taimeri lisamiseks toksake **+**, määrake kestus ja nimi ja seejärel toksake **Lisa**.
- 2 Seadistage kestus ja toksake **Alusta**.
Kestvuse sisestamisel klaviatuuri avamiseks toksake aja sisestamise väljale.
- 3 Kui taimer peatub, toksake **Eira**.

Kalkulaator

Teostage lihtsaid või keerukaid arvutusi.

Käivitage rakendus **Kalkulaator**.

-  : arvutuste ajaloo kuvamine. Ajaloo puhastamiseks toksake **Kustuta ajalugu**. Arvutuste ajaloo paneeli sulgemiseks toksake .
-  : ühikute teisendamise tööriista kasutamine. Saate mitmeid väärtusi, nagu pindala, pikkus ja temperatuur, teistesse ühikutesse teisendada.
-  : teadusliku kalkulaatori kuvamine.

Game Launcher

Sissejuhatus

Mängukäivitaja kogub ligipääsu lihtsustamiseks ühte kohta kokku mängud, mille olete alla laadinud poodidest **Play pood** ja **Galaxy Store**. Mängude mängimise lihtsustamiseks võite seadme seadistada mängude režiimile.

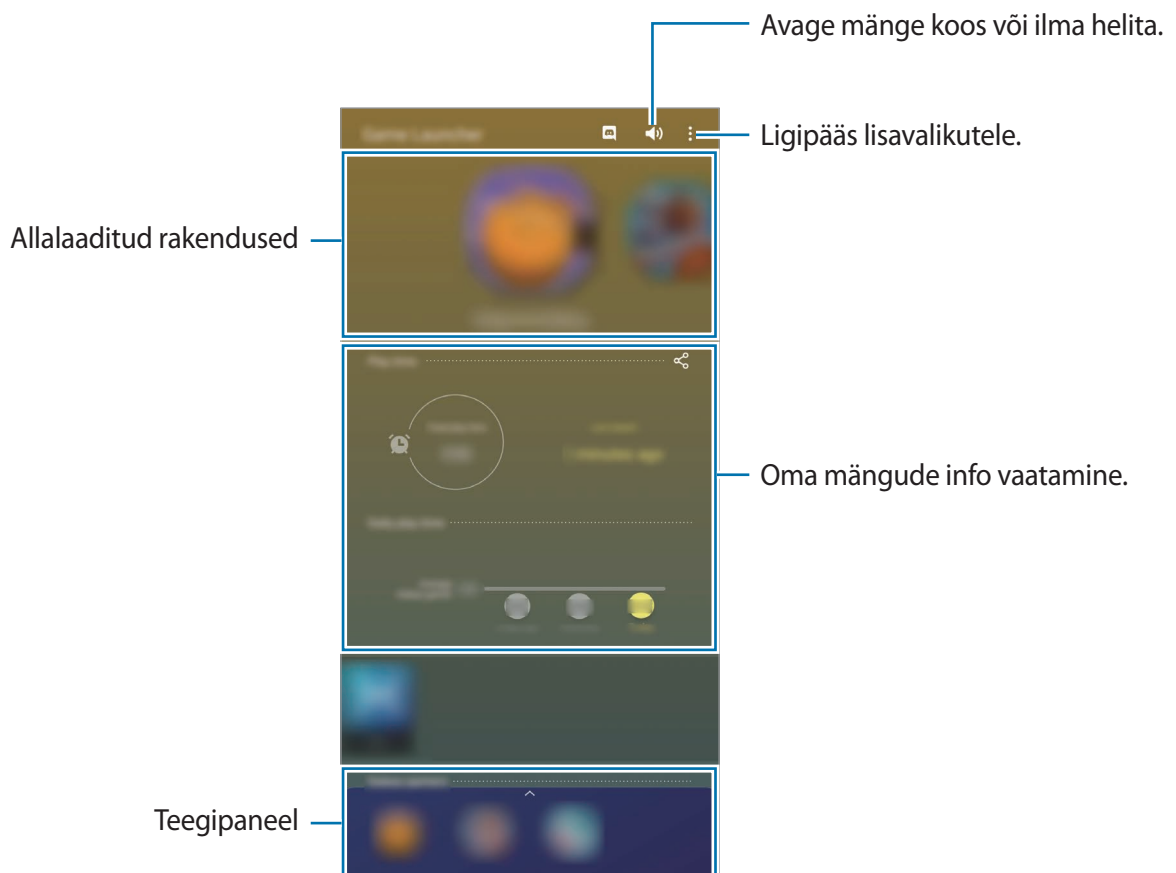

Mängude käivitaja kasutamine

1 Käivitage rakendus **Game Launcher**.



Kui **Game Launcher** ei ilmu, käivitage rakendus **Seaded**, toksake **Täpsemad funktsioonid** ja toksake seejärel **Game Launcher** lülitit, et seda aktiveerida.

2 Lohistage teegipaneeli üles ja toksake mängul.



Poodidest **Play pood** ja **Galaxy Store** alla laaditud mängu näidatakse automaatselt mängukäivitaja ekraanil. Kui te oma mängu ei näe, lohistage teegipaneeli üles ja toksake  → **Rakenduste lisamine**.

Mängu eemaldamine mängude käivitaja rakendusest

Lohistage teegipaneeli üles, toksake ja hoidke mängu all ning toksake seejärel **Eemalda Game Launcherist**.

Jõudlusrežiimi muutmine

Saate mängu jõudlusrežiimi muuta.

Käivitage rakendus **Game Launcher**, toksake  → **Mängu jõudlus** → **Mängu jõudlus** ja seejärel valige soovitud režiim.

- **Keskendu jõudlusele:** see keskendub parima jõudluse võimaldamisele mängude mängimise ajal.
- **Tasakaalustatud:** see tasakaalustab jõudlust ja aku kasutusaega.
- **Kesk. energiasäästule:** see säästab akut mängude mängimise ajal.



Akutoite tõhusus võib varieeruda vastavalt mängule.

Game Booster

Sissejuhatus

Mänguvõimendi võimaldab teil mängu mängida paremas keskkonnas ja pakub teile mänguvõimendi paneeli kaudu kasulikke valikuid.



Mänguvõimendi kasutamine

Mänguvõimendi paneeli avamiseks mängude mängimise ajal toksake navigatsiooniribal . Kui navigatsiooniriba on peidetud, tõmmake selle näitamiseks ekraani allosast üles.

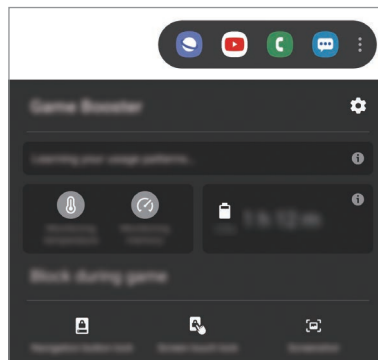

Võimalikud valikud võivad erineda olenevalt mängust.



- : konfigureerige mänguvõimendi seadistusi.
- **Temperatuuri jälgimine/Mälu jälgimine:** seadistage seade automaatselt seadeid kohandama, et ennetada seadme ülekuumenemist, ja peatama taustal töötavaid rakendusi, et mälu paremini hallata.
- **Mängu ajal blokeerimine:** lukustage mängude ajal mõned funktsioonid.
- **Sirvimisnupu lukk:** peitke navigatsiooniribal olevad nupud. Nuppude kuvamiseks toksake navigatsiooniribal .
- **Ekraani puutelukk:** lukustage mängu mängimise ajaks puutekraan. Puutekraani lukustusest vabastamiseks lohistage lukustamise ikooni ükskõik millises suunas.
- **Ekraanipilt:** jäädvustage ekraanitõmmiseid.

Mängude mängimise ajal rakenduste käivitamine hüplikakendes

Saate mängu mängimise ajal hüplikakendes rakendusi käivitada.

Toksake  ja valige rakenduste loendist rakendus.

Rakenduste loendi redigeerimiseks toksake .

Laste-liides

Sissejuhatus

Saate piirata laste juurdepääsu teatud rakendustele, määrata kasutamise ajad ja määrata seaded lõbusaks ja turvaliseks keskkonnaks, kui seadet kasutavad lapsed.

Kids Home'i kasutamine

Avage teavituste paneel, libistage alla ja toksake seejärel  (**Laste-liides**), et seda aktiveerida. Seejärel näete Kids Home lehte. Kids Home'i esmakordsel käivitamisel või pärast andmete lähtestamist järgige seadistamise lõpuleviimiseks ekraanil kuvatavaid juhiseid.

Valige Kids Home'i ekraanil rakendus, mida kasutada soovite.





Teie varem seadistatud ekraanilukustusmeetodi või teie loodud PINi kasutatakse funktsiooni **Vanemlik kontroll** aktiveerimisel või Kids Home'i sulgemisel.

Vanemliku järelevalve funktsioonide kasutamine

Saate Kids Home'i seadistusi konfigurereida ja vaadata kasutamise ajalugu.

Rakenduse Kids Home ekraanil toksake  → **Vanemlik kontroll** ja sisestage oma avamiskood.

- **Lapse nimi:** hallake oma lapse profiili.
- **Igapäevase mängimisaja määramine:** Kids Home'i kasutusaja piiramine.
- **Igapäevane kasutusaeg:** Kids Home'i igapäevase kasutuse kuvamine.
- **Tegevus:** Kids Home'i tegevuste ajaloo kuvamine.
- **Sageli ühendust võetud:** Kids Home'i sagedaste kontaktide kuvamine.
- **Minu lapse looming:** Kids Home'i rakendustes loodud tööde kuvamine.
- **Lubatud sisu:** Kids Home'i toetatud rakenduste ja sisu kuvamine ja lisamine.
- **Näita sisulehte:** määrake seade Kids Home'i ekraanil Samsungi partneri sisulehte kuvama.

Kids Home'i sulgemine

Kids Home'i sulgemiseks toksake Tagasi-nuppu või toksake  → **Sulge laste kas.-liides** ja seejärel sisestage oma avamiskood.

SmartThings

Sissejuhatus

Juhtige ja hallake oma nutitelefoniga nutikaid koduseadmeid ja asjade Interneti (IoT) tooteid.

- **Läheduses olevate seadmetega ühenduse loomine:** otsige kiiresti ja lihtsalt läheduses olevaid seadmeid, nagu Bluetoothi peakomplektid või kantavaid seadmeid.
- **Koduseadmete, telerite ja asjade interneti (IoT) toodete registreerimine ja juhtimine:** registreerige nutikad külmkapid, pesumasinad, õhukonditsioneerid, õhupuhastajad, telerid ja asjade interneti (IoT) tooted oma nutitelefoni ja vaadake nende olekut või juhtige neid oma nutitelefoni ekraanilt.

- **Teavituse saamine:** saage nutitelefoni ühendatud seadmetest teavitusi. Näiteks võite saada nutitelefoni seadistuse pesumasina töö lõpu kohta.



- SmartThingsi kasutamiseks peab Teie nutitelefoni ja muud seadmed olema ühenduses Wi-Fi või mobiilsidevõrguga. Funktsiooni SmartThings täielikuks kasutamiseks peate logima sisse oma Samsungi kontole.
- Seadmed, mille saate ühendada, võivad sõltuvalt regioonist või teenusepakkujast erineda. Kasutatavad funktsioonid võivad ühendatud seadmest sõltuvalt erineda.
- Samsungi garantii ei laiene ühendatud seadmete tõrgetele ja defektidele. Ühendatud seadmete tõrgete ja defektide ilmnemisel võtke ühendust seadme tootjaga.

Teiste läheduses olevate seadmetega ühendamine

Looge kiiresti ja lihtsalt ühendus läheduses olevate seadmetega, nagu näiteks Bluetoothi peakomplektidega.



Ühendamisviisid võivad ühendatud seadmete tüübist või jagatavast sisust sõltuvalt erineda.

- 1 Käivitage rakendus **SmartThings**.
- 2 Toksake **Lisa seade** või toksake **+** → **Seade**.
- 3 Toksake **Skanni**.
- 4 Valige loendist seade ja looge sellega ekraanile kuvatavaid juhiseid järgides ühendus.

Koduseadmete, telerite ja IoT toodete kasutamine

Vaadake oma nutikate seadmete, telerite ja IoT toodete olekut oma nutitelefoni ekraanilt. Saate seadmeid asukoha põhjal grupeerida ja lisada reegleid seadmete lihtsaks ja mugavaks juhtimiseks.

Seadmete ühendamine

- 1 Käivitage rakendus **SmartThings**.
- 2 Toksake **Lisa seade** või toksake **+** → **Seade**.

3 Valige seadme tüüp.
Või toksake **Skanni** või toksake otsinguväljale, et seadmeid otsida.

4 Seadmete ühendamiseks järgige ekraanil kuvatavaid juhiseid.

Ühendatud seadmete vaatamine ja juhtimine

Saate oma seadmeid vaadata ja juhtida. Näiteks saate vaadata külmiku sisu või reguleerida teleri helitugevust.

1 Käivitage rakendus **SmartThings**.

Kuvatakse ühendatud seadmete loend.

2 Vaadake loendis olevate seadmete olekut.

Seadmete kontrollimiseks valige seade. Valitud seadme kontroller laetakse alla ning seejärel saate seda juhtida.

Seadmete ja stseenide asukoha järgi lisamine

Lisage seadmeid asukohtade järgi, vaadake samas kohas olevate seadmete loendit ja juhtige neid. Saate ka asukohale stseeni lisada, et korruga mitmeid seadmeid juhtida.

Asukohtade lisamine

1 Käivitage rakendus **SmartThings** ja toksake  →  → **Lisa asukoht**.

2 Sisestage asukoha nimi.

- Asukoha määramiseks toksake **Asukohatuvastus**, et kaardil asukohta valida, ja toksake **Valmis**.
- Asukohale tubade lisamiseks toksake **Ruumid**, märgistage toad, mida lisada soovite, ja seejärel toksake **Valmis**.





3 Toksake **Valmis**.

Teie asukoht lisatakse.

Asukohale seadmete lisamiseks toksake **Lisa seade** või toksake  → **Seade** ja järgige seadmete registreerimiseks ekraanil kuvatavaid juhiseid.

Stseenide lisamine





Lisage stseen ja registreerige selle juurde seadmed, et korruga mitmeid seadmeid juhtida.

- 1 Käivitage rakendus **SmartThings**.
- 2 Toksake  →  ja valige asukoht.
- 3 Toksake  → **Stseenid** → **Lisa stseen**.
- 4 Sisestage stseeni nimi.
- 5 Toksake  valiku all **Toimingud**, et teostatavaid toiminguid lisada.
- 6 Toksake **Salvesta**.

Automatiseeringute lisamine



Saate ka määrata automatiseeringu seadmete tööd vastavalt eelnevalt seadistatud ajale või seadmete olekule automaatselt sooritama.

Te võite näiteks määrata automatiseeringu, et igal hommikul kell 7:00 AM lülitub audio sisse.

- 1 Käivitage rakendus **SmartThings**.
- 2 Toksake  →  ja valige asukoht.
- 3 Toksake  → **Automatiseerimised** → **Automatiseerimise lisamine**.
- 4 Toksake  valiku all **Kui**, määrake automatiseeringu aktiveerimistingimused ja toksake seejärel **Järgmine**.
- 5 Toksake  valiku all **Siis**, määrake teostatavad toimingud ja seejärel toksake **Valmis**.
- 6 Sisestage automatiseeringu nimi ja toksake **OK**.

Teavituste saamine

Võite saada nutitelefoniga ühendatud seadmetest teavitusi. Näiteks võite saada nutitelefoniga seadistuse pesumasina töö lõpu kohta.

Seadmete teavitusi saama seadistamiseks käivitage rakendus **SmartThings**, toksake  →  → **Teavitused** ja seejärel toksake soovitud seadmete kõrval olevaid lüliteid.

Sisu jagamine

Jaga sisu, kasutades selleks mitmesuguseid jagamisfunktsioone. Alltoodud toimingud on näide piltide jagamise kohta.



Failide jagamine mobiilsidevõrgu kaudu võib kaasa tuua lisakulutusi.

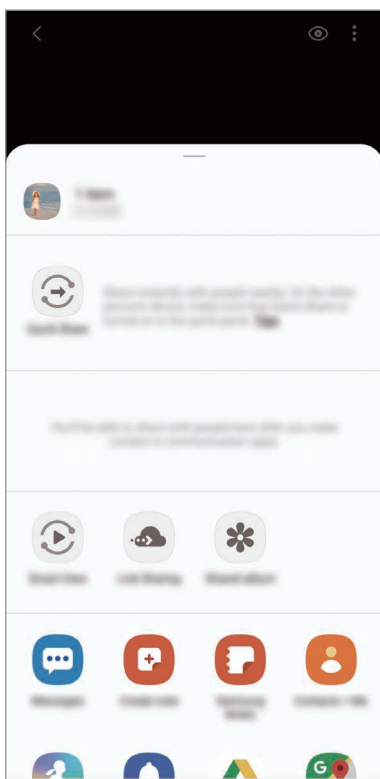

- 1 Käivitage rakendus **Galerii** ja valige pilt.
- 2 Toksake  ja valige jagamise meetod, nagu näiteks sõnum ja e-post.



Kui teil on infovahetuse või jagamise ajalugu, ilmuvad inimesed, kellega te ühendust võtsite, jagamisvalikute paneelile. Selleks, et nendega vastava rakenduse kaudu otse sisu jagada, valige soovitud isiku ikoon. Kui see funktsioon ei ole aktiveeritud, käivitage rakendus **Seaded**, toksake **Täpsemad funktsioonid** ning toksake selle aktiveerimiseks lülil **Direct share**.



Kiirjagamine

Jagage sisu läheduses olevate seadmetega Wi-Fi Directi või Bluetoothi kaudu või SmartThingsi toega seadmetega.

- 1 Käivitage rakendus **Galerii** ja valige pilt.
- 2 Avage teises seadmes teavituste paneel, libistage alla ja toksake seejärel  (**Kiirjagamine**), et seda aktiveerida.
- 3 Toksake  ja valige seade, millele soovite pildi edastada.
- 4 Aktsepteerige teisel seadmel faili edastamise taotlus.

Selle seadistamine, kes saavad teie seadet leida

Seadistage, kellel on lubatud teie seadet leida ja sellele sisu saata.

- 1 Avage teavituste paneel, libistage alla ja toksake seejärel  (**Kiirjagamine**), et seda aktiveerida.
- 2 Toksake  (**Kiirjagamine**) ja hoidke seda all.
Kuvatakse kiirjagamise seadete ekraan.
- 3 Valige suvandi **Kes saab teiega jagada?** alt valik.
 - **Ainult kontaktid:** ainult teie kontaktidel on lubatud teie seadmega jagada.
 - **Kõik:** kõigil läheduses olevatel seadmetel on lubatud teie seadmega jagada.

Smart View

Vaadake oma seadmes kuvatavat sisu suurel ekraanil, ühendades oma seadme ekraanipeegeldust võimaldava teleri või monitoriga.

- 1 Käivitage rakendus **Galerii** ja valige pilt.
- 2 Toksake  → **Smart View** ja valige seade, et oma seadme ekraani peegeldada või sisu kuvada.

Link Sharing

Jagage suuri faile. Laadige failid üles Samsungi säilitusserverisse ja jagage neid teistega veebilingi abil.



Selle funktsiooni kasutamiseks peate logima sisse oma Samsungi kontole.

- 1 Käivitage rakendus **Galerii** ja valige pilt.
- 2 Toksake  → **Link Sharing**.
Pildi jaoks luuakse link.
- 3 Valige jagamisvalik.

Jagat. album

Looge jagatud album, et fotosid või videoid teistega jagada, ja laadige oma faile alla siis, kui ise seda soovite.



Selle funktsiooni kasutamiseks peate logima sisse oma Samsungi kontole.

- 1 Käivitage rakendus **Galerii** ja valige pilt.
- 2 Toksake  → **Jagat. album**.
- 3 Valige jagamiseks album.
Kui ei ole ühtegi albumit, mida jagada, toksake **Loo jagatud album** ja järgige albumi loomiseks ekraanil kuvatavaid juhiseid.

Music Share

Muusika jagamise funktsioon võimaldab teil teie Bluetoothi kõlarit või peakomplekti, mis on juba teie seadmega ühendatud, hõlpsalt teistega jagada. Näiteks saate esitada oma sõbra nutitelefoni salvestatud muusikat oma Bluetoothi autostereo kaudu, hoides seda ja oma nutitelefoni ühendatuna.



See funktsioon on saadaval ainult seadmetel, mis toetavad muusika jagamise funktsiooni.



- 1 Teie nutitelefoni** Käivitage rakendus **Seaded**, toksake **Ühendused** → **Bluetooth**, toksake lüliti, et seda aktiveerida, ja seejärel ühendage nutitelefoni oma Bluetoothi autostereoga.



Kui nutitelefoni ja teie Bluetoothi autostereo on juba ühendatud, jätkake järgmise sammuga.

- 2 Teie nutitelefoni** Avage teavituste paneel, libistage allapoole ja seejärel toksake  (**Music Share**), et seda aktiveerida.

Saate kasutada lisafunktsioone, näiteks seadistada, kellega oma seadet jagate, kui käivitate rakenduse **Seaded** ja toksate **Ühendused** → **Bluetooth** →  → **Täpsemalt** → **Music Share**.

- 3 Sõbra nutitelefoni** Avage teavituste paneel, libistage allapoole ja toksake seejärel  (**Bluetooth**), et seda aktiveerida.

Kuvatakse loend seadmetest, millega saab ühendust luua.

4 **Sõbra nutitelefoni** Valige teie nutitelefoni ühendatud Bluetoothi autostereo.

5 **Teie nutitelefoni** Võtke ühenduse taotlus vastu.

Teie sõbra nutitelefoni ja teie nutitelefoni ühendatakse.

6 **Sõbra nutitelefoni** Esitage muusikafail.

Muusika mängib teie Bluetoothi autostereos.

Samsung DeX

Sissejuhatus

Samsung DeX on teenus, mis lubab teil nutitelefoni kasutada nagu arvutit, kui ühendate nutitelefoni välise ekraaniga, nagu teler või monitor, või arvutiga. Tehke asju, mida soovite oma nutitelefonis tehtud saada, kiirelt ja lihtsalt suurel ekraanil, kasutades klaviatuuri ja hiirt. Samsung DeX-i kasutamisel saab samaaegselt kasutada ka nutitelefoni.



Seadmete ühendamine ja rakenduse Samsung DeX alustamine

Välise ekraani ühendamine

Nutitelefoni välise ekraaniga ühendamiseks saate kasutada HDMI-adapterit (USB C-tüüp HDMI-ks).

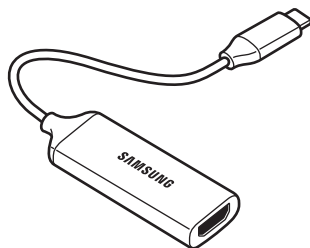

- Kõiki tarvikuid müüakse eraldi.
- Kasutage ainult Samsungi pakutavaid ametlikult heakskiidetud Samsung DeX toega tarvikuid. Ametlikult heaks kiitmata tarvikute poolt põhjustatud probleeme ja rikkeid garantii ei kata.

- 1 Ühendage HDMI-adapter nutitelefoni.
- 2 Ühendage HDMI-kaabel HDMI-adapteriga ja teleri või monitori HDMI-pesasse.

3 Toksake oma nutitelefonil **Jätka** → **Alusta**.

Nutitelefonil kuva muutmata ilmub Samsung DeX kuva ühendatud telerile või monitorile.

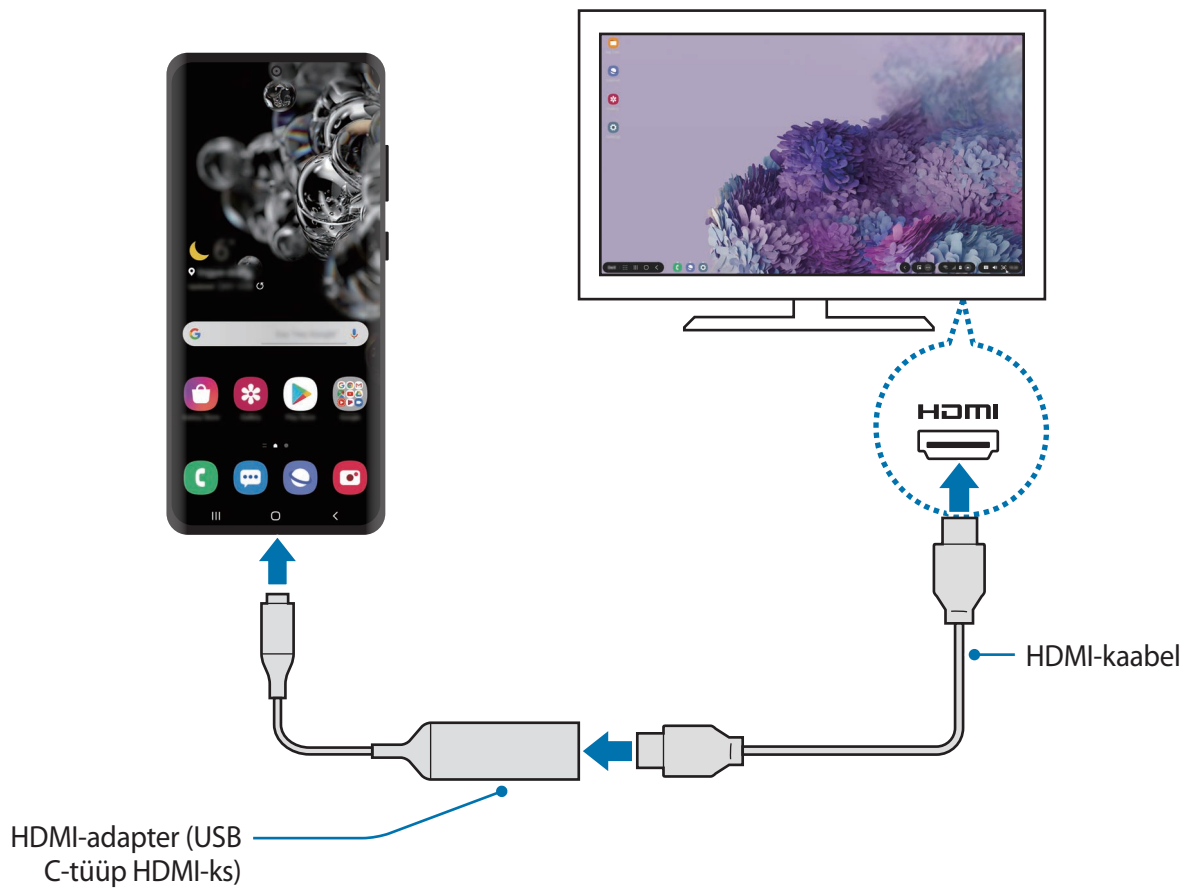

Arvutiga ühendamise

Saate Samsung DeX-i kasutada, kui ühendate oma nutitelefonil USB-kaabli abil arvutiga.

1 Ühendage oma nutitelefoni USB-kaabli abil arvutiga.



Arvutil peab olema C-tüüpi USB-pesa.

2 Avage teavituste paneel, toksake **Samsung DeX**.

- 3 Kui nutitelefoni ilmub ekraan rakenduse installimise juhistega, järgige ekraanil olevaid juhiseid, et rakendus Samsung DeX oma arvutisse alla laadida.
- 4 Kui rakendus on installitud, ühendage oma nutitelefoni uuesti USB-kaabliga. Kui need on ühendatud, ilmub arvutisse Samsung DeX-i ekraan.

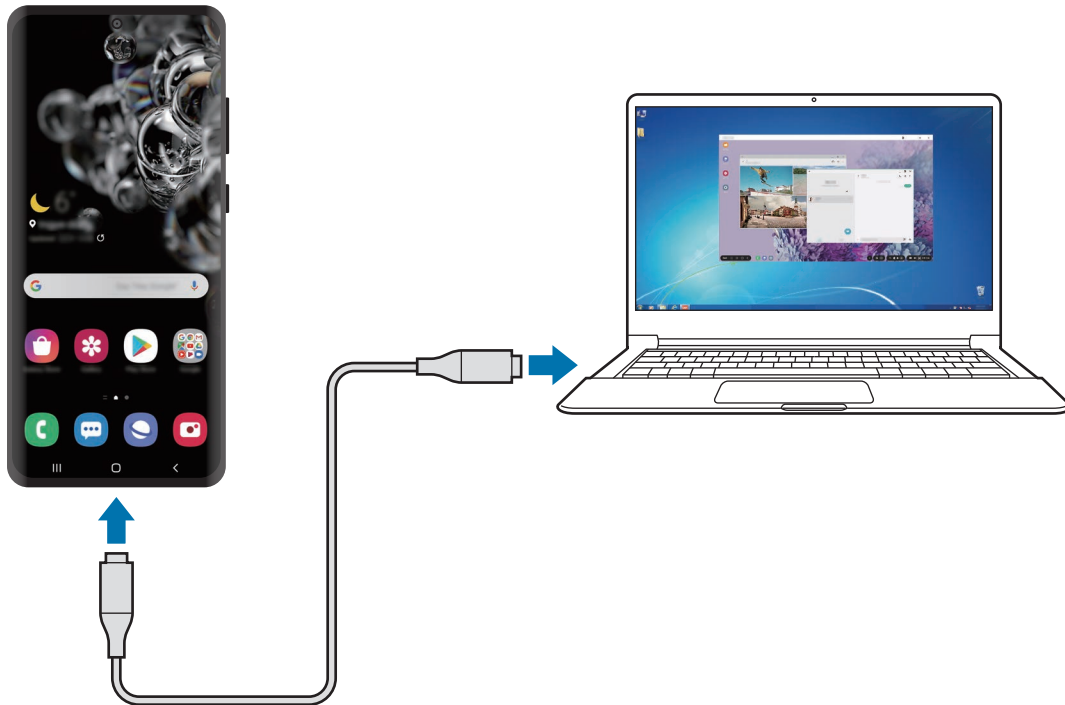

Samsung DeXi ekraani juhtimine

Välisel ekraanil juhtimine

Välise klaviatuuri ja hiirega juhtimine

Saate kasutada juhtmevaba klaviatuuri/hiirt. Lisateabe saamiseks tutvuge vastava seadme kasutusjuhendiga.



- Saate seadistada hiirekursori nii, et see liigub väliselt ekraanilt nutitelefoni ekraanile. Käivitage rakendus **Seaded**, valige **Samsung DeX** → **Hiir/puutepadi**, ja seejärel valige **Kursor telefoniekraanile** lüliti, et see aktiveerida.
- Nutitelefoni ekraanil saate kasutada ka välist klaviatuuri.

Nutitelefoni kasutamine puuteplaadina

Nutitelefoni saab rakendada puutepadjana, kasutades seda sõrmedega.

Lohistage nutitelefoni ekraani ülaosast sõrmedega allapoole ja avage teavituste paneel ning toksake **Telefoni kasutam. puutepadjana**.



- Puutepatja saate kasutada ainult Samsung DeX režiimi kasutades.
- Kui teie nutitelefoni on esikaas, avage nutitelefoni puutepadjana kasutamiseks esikaas. Kui esikaas on suletud ei pruugi puutepadi korrektselt töötada.
- Kui nutitelefoni ekraan lülitub välja, siis vajutage ekraani sisselülitamiseks küljeklahvi või toksake kaks korda ekraanile.

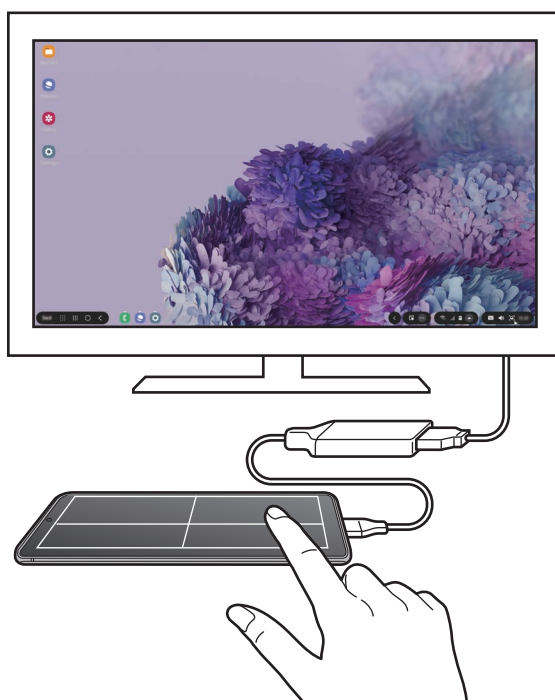

Ekraani klaviatuuri kasutamine

Kui sisestate teksti, et saata sõnumeid, luua märkmeid või teostada teisi ülesandeid, ilmub nutitelefoni ekraanile automaatselt ka ekraani klaviatuur, ilma et seadet peaks välise klaviatuuriga ühendama.

Kui klaviatuur ei ilmu, valige kiirpääsu tööriistaribalt .

Arvutis juhtimine

Juhtige Samsung DeX-i ekraani arvutiga ühendatud klaviatuuri ja hiire abil.

Saate faile lohistades ja vabastades neid lihtsalt arvuti ja Samsung DeX-i vahel liigutada, samuti saate teksti kopeerida ja kleepida.



Samsung DeX- kasutades saadaval olevate klaviatuuri otseteede vaatamiseks valige **DeX** → **Kasutamine** → **Klaviat. otseteede kasutamine** → **Klaviatuuri otseteed**.

Samsung DeX-i kasutamine

Kasutage nutitelefoniga funktsioone arvutiga sarnase liidese abil. Saate paralleelselt mitme asjaga korraga tegeleda, käivitades mitu rakendust samaaegselt. Lisaks saate kontrollida oma nutitelefoniga teavitusi ja olekut.

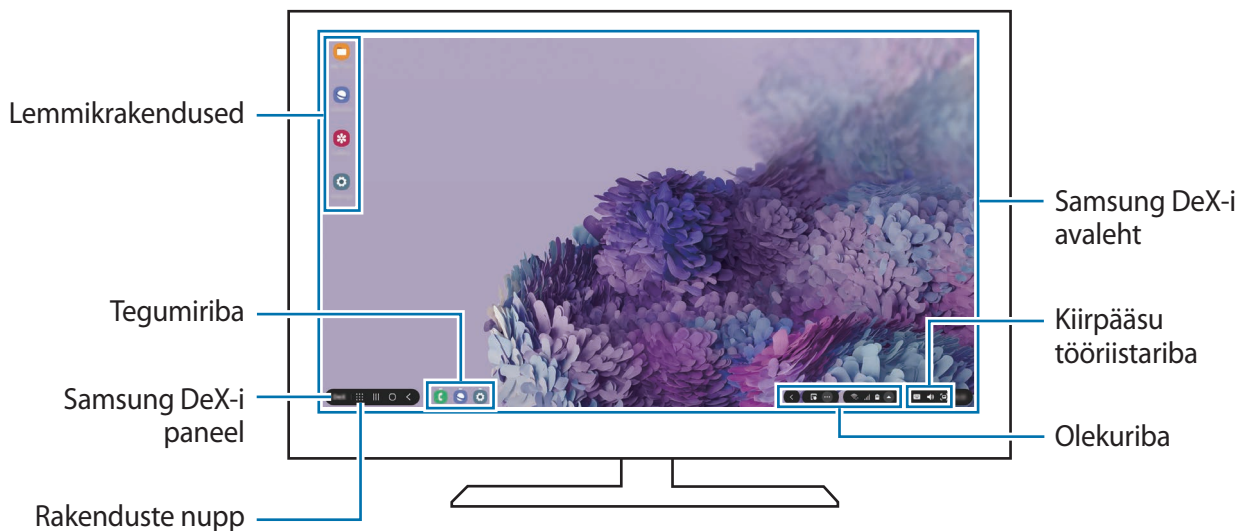

- Samsung DeX-i ekraani paigutus võib olenevalt ühendatud seadmest erineda.
- Samsung DeX-i käivitades ja välja lülitades võivad käivitatud rakendused sulguda.
- Mõned rakendused või funktsioonid ei pruugi Samsung DeX-i kasutades saadaval olla.
- Ekraaniseadete kohandamiseks kasuta ühendatud teleri või monitori ekraaniseadeid.
- Heliväljundi muutmiseks valige olekuribal , valige **Meedium** ning seejärel valige valiku **Heliväljund** alt seade.

- Lemmikrakendused: lisage sagedasti kasutatavad rakendused avalehele ja käivitage need kiirelt.
- Samsung DeX-i paneel: saate kasutada mitmeid kasulikke funktsioone, näiteks Samsung DeX-i ekraani lukustamist, vaadata, kuidas Samsung DeX-i kasutada, ja lülituda ekraanipeegelduse režiimile.

- Rakenduste nupp: vaadake ja käivitage nutitelefonis rakendusi.
- Tegumiriba: vaadake, millised rakendused hetkel töötavad.
- Olekuriba: lisaks saate vaadata oma nutitelefonis teavitusi ja olekut. Olenevalt teie nutitelefonis olekust võivad olekuikoonid olla erinevad. Kui te valite , ilmuvad ekraanile kiirseadete nupud. Saate aktiveerida või deaktiveerida kindlaid nutitelefonis funktsioone, kasutades kiirseadete nuppe.
- Kiirpääsu tööriistariba: kasutage kiirtööriistu, nagu ekraani klaviatuur, helitugevuse regulaator või otsing.

Samsung DeX-i ja nutitelefonis samaaegne kasutamine

Samsung DeX-i kasutamise ajal saate kasutada välisel ekraanil või arvutis ja nutitelesonis samaaegselt eraldi rakendusi.

Näiteks saate ühendatud telerist või monitorist video vaatamise ajal oma sõpradega sõnumirakenduses vestelda.

Käivitage ühendatud teleris või monitoris rakendus, mis töötab Samsung DeX ekraanil. Seejärel käivitage nutitelesonis mõni teine rakendus.

Samsung DeX-i ekraani lukustamine

Kui soovite Samsung DeX-i kasutamise ajal välist ekraani ja nutitelesonis ekraani lukustada, valige **DeX** → **Luk. DeX**.



Samsung DeX-i kasutamise ajal ei saa välist ekraani ja nutitelesonis ekraani küljeklahvi vajutamisega lukustada.

Andmete ülekandmine arvuti abil

Failide kopeerimine

Klõpsake Samsung DeX-i ekraanil faili ja hoidke seda all, et seda rakenduses **Minu Failid** või rakenduses **Galerii** valida ja lohistage see arvuti ekraanile. Arvuti ekraanil valige fail ja lohistage see Samsung DeX-i ekraanile, rakendusse **Minu Failid** või rakendusse **Galerii**.

Teksti kopeerimine ja kleepimine

Kopeerige klaviatuuri kiirklahvide abil Samsung DeX-i ekraanilt või arvuti ekraanilt teksti ja kleepige see teise ekraani tekstisisestusväljale.

Rakenduse Samsung DeX peatamine

Samsung DeX peatub, kui ühendate oma nutitelefoni välise ekraani, näiteks teleri või monitori, või arvuti küljest lahti.

Ühendage oma nutitelefoni HDMI-adapteri või USB-kaabli küljest lahti.

Windowsiga linkimine

Sissejuhatus

Kui ühendate oma seadme Windowsi arvutiga, saate kohe seadme andmetele, näiteks fotodele ja sõnumitele, arvutis ligi pääseda.



Kui saate kõnesid või sõnumeid, saate neid arvutis vastu võtta.



- See funktsioon on saadaval ainult Windows 10 versiooni 1803 ja uuemate puhul ning selle funktsiooni optimaalseks kasutamiseks on soovituslik kasutada uusimat versiooni.
- Selle funktsiooni kasutamiseks on vajalik Microsofti konto. Kui te loote Microsofti konto, saate sisse logida kõikidesse Microsofti seadmetesse ja teenustesse, nagu Microsoft Office'i programmidesse ja Windows 10-sse.

Arvutiga ühendamine

- 1 Seade** Käivitage rakendus **Seaded** ja toksake **Täpsemad funktsioonid** → **Windowsiga linkimine**.
- 2 Seade** Toksake **Logige sisse Microsofti kontoga**, logige oma Microsofti kontole sisse ja toksake seejärel **Jätka**.
Kui teil Microsofti kontot ei ole, toksake **Looge see!** ja järgige konto loomiseks ekraanil kuvatavaid juhiseid.
- 3 Seade** Toksake **Kuva juhised**, et vaadata arvuti seadistustoiminguid, ja toksake seadistuse lõpuleviimiseks **Jätka**.

- 4 Arvuti** Toksake  →  → **Kontod** → **Teie teave** → **Logi selle asemel sisse Microsofti kontoga** ja logige oma Microsofti kontole sisse.
- 5 Arvuti** Käivitage rakendus **Microsoft Store**, otsige üles rakendus **Teie telefon** ja laadige see alla ning seejärel käivitage see.
- 6 Seade** Võtke ühenduse taotlus vastu.
Teie seade ja arvuti ühendatakse.

Oma seadme andmete ja teavituste vaatamine arvutis

- 1** Käivitage arvutis rakendus **Teie telefon**.

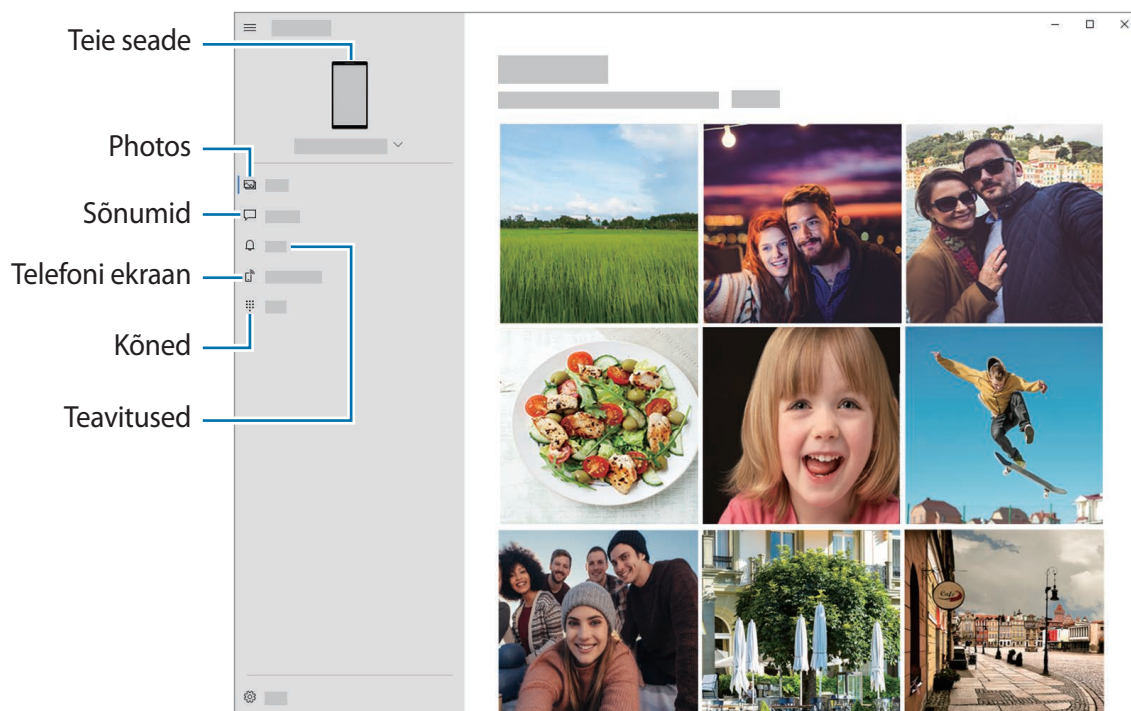

Saadaval olevad funktsioonid ja menüüd võivad sõltuvalt tarkvara versioonist või mudelist erineda.

2 Valige soovitud kategooria.

- **Fotod:** vaadake seadmesse salvestatud fotosid.
- **Teated:** vaadake oma seadmesse salvestatud sõnumeid või saatke uusi sõnumeid.
- **Teatised:** vaadake oma seadme teavitusi arvutist.
- **Telefoniekraan:** peegeldage oma seadme ekraani arvuti ekraanil. Samuti saate kasutada seadmes olevaid rakendusi ja funktsioone.
- **Kõned:** kõnede tegemine või kõnedele vastamine.

Samsung Global Goals

Ülemaailmsed eesmärgid, mille ÜRO Peaassamblee 2015. aastal vastu võttis, koosnevad eesmärkidest, mille siht on luua jätkusuutlik ühiskond. Neil eesmärkidel on võim lõpetada vaesus, võidelda ebavõrdsusega ja peatada kliimamuutused.

Saage Samsung Global Goalsi abil ülemaailmsetest eesmärkidest rohkem teada ja liituge parema tuleviku nimel liikumisega.

Google rakendused

Google pakub meelelahutuse, sotsiaalvõrgustiku ja äri rakendusi. Mõnedele rakendustele ligipääsuks on teil vaja Google kontot.

Rakenduste kohta rohkema teabe saamiseks külastage iga rakenduse abimenüüd.



Mõned rakendused võivad sõltuvalt teie regioonist või teenusepakkujast mitte saadaval olla või olla teisiti märgistatud.

Chrome

Otsige informatsiooni ja sirvige veebilehti.

Gmail

Saatke või võtke vastu e-kirju Google Maili teenuse kaudu.

Maps

Leidke kaardilt oma asukoht, otsige asukohti maailmakaardilt ja kuvage erinevate lähedal asuvate kohtade asukohateavet.

YT Music

Saate nautida rakenduse YouTube Music pakutavat muusikat ja videoid. Saate ka vaadata oma seadmesse salvestatud muusikakogusid ja neid esitada.

Play filmid

Ostke või laenutage videoid, näiteks filme ja telesaateid, **Play pood**.

Drive

Salvestage oma sisu pilvesse, kasutage seda kõikjal ning jagage teistega.

YouTube

Vaadake või looge videoid ning jagage neid teistega.

Photos

Otsige, hallake ja toimetage oma fotosid ja videoid erinevatest allikatest ühes kohas.

Google

Otsige kiirelt üksusi internetist või oma seadmest.

Duo

Tehke lihtsalt videokõne.

Seaded

Sissejuhatus

Seadme seadete kohandamine. Mitmesuguseid seadesuvandeid konfigureerides saate oma seadet rohkem isikupärastada.

Käivitage rakendus **Seaded**.

Otsisõnade abil seadete otsimiseks toksake **Q**.

Ühendused

Valikud

Muutke mitmete ühenduste seadeid, nagu Wi-Fi funktsioon ja Bluetooth.

Toksake seadete ekraanil **Ühendused**.

- **Wi-Fi:** aktiveerige Wi-Fi funktsioon Wi-Fi võrguga ühendamiseks ja internetti ning muudesse võrguseadmetesse pääsemiseks. Lisateavet vaadake jaotisest [Wi-Fi](#).
- **Bluetooth:** kasutage Bluetoothi, et vahetada andmeid ja meediumifaile teiste seadmetega, kus Bluetooth on sisse lülitatud. Lisateavet vaadake jaotisest [Bluetooth](#).
- **NFC ja maksed:** seadistage seade võimaldama teil lugeda lähiümbrusside (NFC) silte, mis sisaldavad teavet toodete kohta. Samuti saate kasutada seda funktsiooni, et teha makseid ja osta ürituste või transpordipileteid pärast vajalike rakenduste allalaadimist. Lisateavet vaadake jaotisest [NFC ja maksed](#).
- **Lennurežiim:** seadistage seade kõiki seadme juhtmevabasid funktsioone välja lülitama. Saate kasutada vaid võrguühendust mittevajavaid teenuseid.
 -  Järgige lennufirma esitatud nõudeid ja lennukipersonali juhiseid. Olukordades, kus on lubatud seadet kasutada, lülitage see alati lennurežiimile.
- **Mobiilsidevõrgud:** mobiilsidevõrkude seadete konfigureerimine.

- **Andmekasutus:** jälgige oma andmekasutuse hulka ja kohandage seadeid piirangu jaoks. Seadistage seade automaatselt mobiilset andmesidet välja lülitama juhul, kui teie poolt ületatud mobiilse andmeside maht on ületatud.

Saate aktiveerida andmesäästmisfunktsiooni, et takistada mõnda taustal töötavat rakendust andmeid saatmast ja vastu võtmast. Lisateavet vaadake jaotisest [Andmesäästja](#).

Saate ka valida rakendused, mis kasutavad alati mobiilset andmesidet, isegi siis, kui teie seade on ühendatud Wi-Fi-võrguga. Lisateavet vaadake jaotisest [Ainult mob. andmeside rak.-d](#).

- **SIM-kaardi haldur** (topelt-SIM mudelid): aktiveerige SIM- või USIM-kaardid ja kohandage SIM-kaardi seadeid. Lisateavet vaadake jaotisest [SIM-kaardi haldur \(topelt-SIM-iga mudelid\)](#).



See funktsioon võib sõltuvalt teie regioonist või teenusepakkujast mitte võimalik olla.

- **Mobiilne kuumkoht ja modem:** kasutage seadet mobiilse kuumkohana, et jagada seadme mobiilivõrgu ühendust teiste seadmetega, kui võrguühendus ei ole saadaval. Ühendusi saab luua Wi-Fi, USB või Bluetoothi kaudu. Lisateavet vaadake jaotisest [Mobiilne kuumkoht ja modem](#).
- **Veel ühenduseseadeid:** kohandage teiste funktsioonide juhtimise seadeid. Lisateavet vaadake jaotisest [Veel ühenduseseadeid](#).

Wi-Fi

Lülitage Wi-Fi funktsioon Wi-Fi võrguga ühendamiseks ja internetti ning muudesse võrguseadmetesse pääsemiseks sisse.

Ühendamine Wi-Fi-võrguga

- 1 Toksake seadete ekraanil **Ühendused** → **Wi-Fi** ja toksake selle aktiveerimiseks lülitit.
- 2 Valige Wi-Fi võrkude loendist võrk.

Parooli vajavad võrgud kuvatakse lukuikooniga. Sisestage parool ja toksake **Ühenda**.



- Kui seade ühendub Wi-Fi võrguga, ühendab seade selle võrguga iga kord parooli küsimata, kui see on saadaval. Et mitte lasta seadmel võrguga automaatselt ühendust luua, toksake võrgu kõrval  ja toksake lülitit **Taasta ühendus automaatselt**, t seda deaktiveerida.
- Kui te ei saa Wi-Fi võrguga korralikult ühendust, taaskäivitage oma seadme Wi-Fi funktsioon või juhtmevaba marsruuter.

Wi-Fi Direct

Wi-Fi Direct ühendab seadmed otse Wi-Fi-võrgu kaudu ilma pääsupunktita.

1 Toksake seadete ekraanil **Ühendused** → **Wi-Fi** ja toksake selle aktiveerimiseks lülitit.

2 Toksake  → **Wi-Fi Direct**.

Tuvastatud seadmed ilmuvad loendisse.

Kui seadet, millega soovite ühenduse luua, pole loendis, taotlege seadmel funktsiooni Wi-Fi Direct sisselülitamist.

3 Valige ühendamiseks seade.

Seadmed ühendatakse, kui teine seade võtab vastu Wi-Fi Directi ühenduse taotluse.

Andmete saatmine ja vastuvõtmine

Te saate teiste seadmetega jagada andmeid, nagu kontaktid või meediumifailid. Järgnevad toimingud näitlikustavad teisele seadmele pildi saatmist.

1 Käivitage rakendus **Galerii** ja valige pilt.

2 Toksake  → **Wi-Fi Direct** ning valige seade, millele soovite pildi edastada.

3 Aktsepteerige teisel seadmel Wi-Fi Directi ühenduse loomise taotlus.

Kui seadmed on juba ühendatud, saadetakse pilt teise seadmesse ilma ühenduse loomise taotlemiseta.

Seadme ühenduse katkestamine

1 Toksake seadete ekraanil **Ühendused** → **Wi-Fi**.

2 Toksake  → **Wi-Fi Direct**.

Seade kuvab loendis liidetud seadmeid.

3 Toksake seadmete lahtiühendamiseks seadme nimel.

Bluetooth

Kasutage Bluetoothi, et vahetada andmeid ja meediumifaile teiste seadmetega, kus Bluetooth on sisse lülitatud.



- Samsung ei vastuta Bluetooth kaudu saadetud või vastuvõetud teabe kaotsimineku, edastuskatkestuse või väärkasutuse eest.
- Veenduge alati, et ühendus andmete saatmiseks ja vastuvõtmiseks on loodud seadmega, mida usaldate ja mis on täielikult kaitstud. Kui seadmete vahel asub takistus, võib töötamisala olla väiksem.
- Mõned seadmed, eriti katsetamata või Bluetooth SIG heaks kiitmata seadmed ei pruugi teie seadmega ühilduda.
- Ärge kasutage Bluetooth-funktsiooni ebaseaduslikel eesmärkidel (näit. failidest piraatkoopiade tegemiseks ebaseadusliku kommertseesmärgilise side loomiseks). Samsung ei vastuta Bluetooth-funktsiooni ebaseadusliku kasutamise eest.

Sidumine teiste Bluetooth-seadmetega

- 1 Toksake seadete ekraanil **Ühendused** → **Bluetooth** ja toksake selle aktiveerimiseks lülitit. Tuvastatud seadmed kuvatakse loendina.
- 2 Valige sidumiseks seade.
Kui seotavat seadet pole loendis, lülitage sisse seadme Bluetooth sidumise režiim. Vaadake teise seadme kasutusjuhendit.



Teie seade on teistele seadmetele nähtav, kui Bluetoothi seadete ekraan on avatud.

- 3 Aktsepteerige kinnitamiseks oma seadmes Bluetooth-ühenduse loomise taotlus. Seadmed ühendatakse, kui teine seade võtab vastu Bluetoothi ühenduse loomise taotluse.

Andmete saatmine ja vastuvõtmine

Paljud rakendused toetavad andmete ülekandmist Bluetoothi abil. Te saate teiste Bluetooth-seadmetega jagada andmeid, nagu kontaktid või meediumifailid. Järgnevad toimingud näitlikustavad teisele seadmele pildi saatmist.

- 1 Käivitage rakendus **Galerii** ja valige pilt.
- 2 Toksake  → **Bluetooth** ja valige seade, millele soovite pildi edastada.
Kui seotavat seadet pole loendis, taotlege seadme nähtavuse sisselülitamist.
- 3 Aktsepteerige teisel seadmel Bluetooth-ühenduse loomise taotlus.

Bluetooth-seadmete ühenduse lõpetamine

- 1 Toksake seadete ekraanil **Ühendused** → **Bluetooth**.
Seade kuvab loendis seotud seadmeid.
- 2 Toksake ühenduse katkestamiseks seadme nime kõrval .
- 3 Toksake **Seo lahti**.

NFC ja maksed

Teie seade võimaldab teil lugeda lähiümbrusside (NFC) silte, mis sisaldavad teavet toodete kohta. Samuti saate kasutada seda funktsiooni, et teha makseid ja osta ürituste või transpordipileteid pärast vajalike rakenduste allalaadimist.



Seadmes on sisseehitatud NFC-antenn. Käsitsege seadet ettevaatlikult, et vältida NFC-antenni kahjustamist.

NFC-siltide teabe lugemine

Kasutage NFC-funktsiooni NFC-siltidelt tootekirjelduste lugemiseks.

- 1 Toksake seadete ekraanil **Ühendused** ning toksake selle aktiveerimiseks lülitit **NFC ja maksed**.

- 2 Liigutage seadme tagaküljel asuv NFC-antenni piirkonnad NFC-sildi lähedusse. Sildil olev teave kuvatakse.

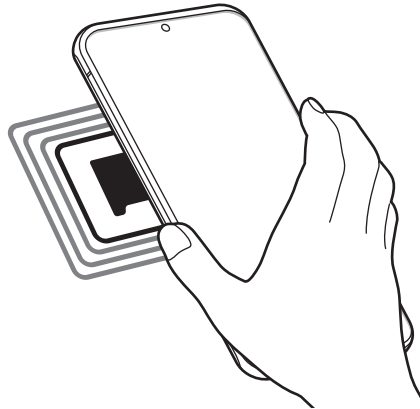

Veenduge, et seadme ekraan on sisse lülitatud ja lukustus on avatud. Muul juhul ei loe seade NFC-silte ega võta vastu andmeid.

Maksete tegemine NFC-funktsiooni abil

Enne, kui saate kasutada NFC-funktsiooni maksete tegemiseks, peate registreerima mobiilse makseteenuse. Registreerimiseks või teenuse kohta üksikasjade hankimiseks võtke ühendust oma teenusepakkujaga.

- 1 Toksake seadete ekraanil **Ühendused** ning toksake selle aktiveerimiseks lülitit **NFC ja maksed**.
- 2 Puudutage seadme tagaküljel asuva NFC-antenni piirkonnaga NFC-kaardilugejat.

Vaikimisi makserakenduse määramiseks avage seadete ekraan ja toksake **Ühendused** → **NFC ja maksed** → **Toksa ja maksa** → **MAKSE** ning seejärel valige rakendus.



Makseteenuste loend ei pruugi sisaldada kõiki saadavalolevaid makserakendusi.

Andmete saatmine NFC-funktsiooni abil

Kandke andmeid, nagu pilte või kontakte, teise seadmesse üle, puudutades selleks oma seadme NFC-antenniga teise seadme NFC-antenni.

- 1 Toksake seadete ekraanil **Ühendused** → **NFC ja maksed** ja toksake aktiveerimiseks lülitil.
- 2 Toksake selle aktiveerimiseks lülitit **Android Beam**.
- 3 Valige üksus ja puudutage teise seadme NFC-antenniga oma seadme NFC-antenni.
- 4 Kui ekraanile ilmub **Puudutage, et üle kanda.**, toksake üksuse saatmiseks seadme ekraani.



Kui mõlemad seadmed püüavad samaaegselt andmeid saata, siis võib failiedastus ebaõnnestuda.

Andmesäästja

Saate vähendada andmekasutust, takistades mõnel taustal töötaval rakendusel andmeid saatmast ja vastu võtmast.

Toksake seadete ekraanil **Ühendused** → **Andmekasutus** → **Andmesäästja** ja toksake aktiveerimiseks lülitil.

Kui andmesäästmisfunktsioon on aktiveeritud, ilmub olekuribale ikoon .

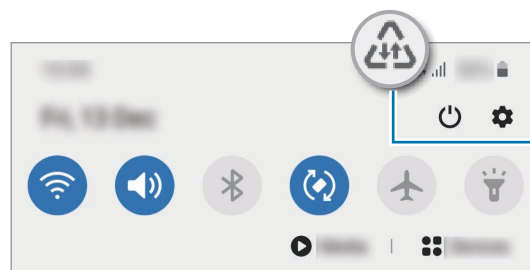

Andmesalvestusfunktsioon aktiveeritud



Et valida rakendusi, mis võivad andmeid piiranguteta kasutada, toksake **Rak. lub.**, kui **andmesääst. sees** ja valige rakendused.

Ainult mob. andmeside rak.-d

Valige rakendused, mis kasutavad alati mobiil-andmesidet, isegi siis, kui teie seade on ühendatud Wi-Fi-võrku.

Näiteks saate seadistada seadme kasutama ainult mobiil-andmesidet rakendustega, mida soovite turvalisena hoida, või voograkendustega, mille ühendus võib katkeda. Isegi kui te Wi-Fi-funktsiooni ei deaktiveeri, käivituvad rakendused mobiil-andmesidet kasutades.

Toksake seadete ekraanil **Ühendused** → **Andmekasutus** → **Ainult mob. andmeside rak.-d**, toksake selle aktiveerimiseks lüliti ja seejärel toksake soovitud rakenduste kõrval olevaid lüliteid.



Antud funktsiooni kasutamine võib tekitada lisakulusid.

SIM-kaardi haldur (topelt-SIM-iga mudelid)

Aktiveerige oma eSIM või nano-SIM kaart ja kohandage SIM-kaardi seadeid. Lisateavet vaadake jaotisest [eSIMi ja nano-SIM kaardi kasutamine \(topelt-SIM-iga mudelid\)](#).

Toksake seadete ekraanil **Ühendused** → **SIM-kaardi haldur**.



See funktsioon võib sõltuvalt teie regioonist või teenusepakkujast mitte võimalik olla.

- **Kõned:** valige häälkõnede jaoks kas eSIM või nano-SIM kaart.
- **Tekstsõnumid:** valige sõnumivahetuse jaoks kas eSIM või nano-SIM kaart.
- **Mobiilne andmeside:** valige andmesideteenuste jaoks kas eSIM või nano-SIM kaart.
- **Kõnede SIM-kaardi kinnitamine:** seadistage seade küsima, kas kasutada järgmise kõne jaoks eSIMi või nano-SIM kaarti, kui helistate oma kõnede jaoks eelistatavat eSIMi või nano-SIM kaarti mitte kasutades.
- **Alati sisselülitatud kaksik-SIM:** määrake seade lubama kõne ajal sissetulevate kõnede vastuvõtmist eSIMilt või nano-SIM kaardilt, mida hetkel ei kasutata.



Kui see funktsioon on lubatud, võivad olenevalt regioonist või teenusepakkujast kohalduda kõnesuunamise lisatasud.

Mobiilne kuumkoht ja modem

Kasutage seadet mobiilse kuumkohana, et jagada seadme mobiilivõrgu ühendust teiste seadmetega, kui võrguühendus ei ole saadaval. Ühendusi saab luua Wi-Fi, USB või Bluetoothi kaudu.

Toksake seadete ekraanil **Ühendused** → **Mobiilne kuumkoht ja modem**.



Antud funktsiooni kasutamine võib tekitada lisakulusid.

- **Mobiilne kuumkoht:** mobiilne kuumkoht seadme mobiilsidevõrgu jagamiseks arvuti ja teiste seadmetega.
- **Bluetooth-jagamine:** Bluetooth-modemifunktsiooni kasutamine seadme mobiilsidevõrgu jagamiseks arvutite või teiste seadmetega Bluetoothi kaudu.
- **USB-modem:** USB-modemifunktsiooni kasutamine seadme mobiilsidevõrgu jagamiseks arvutiga USB kaudu. Kui seade on ühendatud arvutiga, kasutatakse seda arvutile juhtmeta modamina.

Mobiilse kuumkoha kasutamine

Kasutage seadet mobiilse kuumkohana, et jagada seadme mobiilandmeside ühendust teiste seadmetega.

1 Toksake seadete ekraanil **Ühendused** → **Mobiilne kuumkoht ja modem** → **Mobiilne kuumkoht**.

2 Toksake selle aktiveerimiseks lülitit.

Olekuribale ilmub ikoon . Teised seadmed leiavad teie seadme Wi-Fi-võrkude loendist.

Mobiilsele kuumkohale salasõna seadistamiseks toksake  → **Mobiilse kuumkoha konfigureerimine** ja valige turvatase. Seejärel sisestage salasõna ja toksake **Salvesta**.

3 Otsige ja valige teise seadme kuvalt Wi-Fi-võrkude loendist oma seade.

Ilma salasõna sisestamata ühendamiseks toksake  ja skaneerige teise seadmega QR-kood.



Kui mobiilset kuumkohta ei leita, seadistage oma seadmes **Riba** valikule **2.4 GHz**, toksake  → **Mobiilse kuumkoha konfigureerimine** ja eemaldage märge valiku **Peida minu seade** juurest.

4 Kasutage ühendatud seadmega internetti pääsemiseks seadme mobiilandmesidet.

Automaatne kuumkoht

Saate jagada oma seadme mobiilset andmesidet teiste teie Samsungi kontosse sisselogitud seadmetega ilma salasõna sisestamata.

Toksake selle aktiveerimiseks lülitit **Automaatne kuumkoht**.

Veel ühenduseseadeid

Kohandage teiste ühendusfunktsioonide juhtimise seadeid.

Toksake seadete ekraanil **Ühendused** → **Veel ühenduseseadeid**.

- **Lähedalt seadmete otsim.:** laske seadmel otsida lähedalasuvaid seadmeid, millega ühenduda.
- **Printimine:** seadmesse installitud printeri pluginate seadete konfigureerimine. Te saate failide printimiseks otsida saadavalolevaid printereid või lisada mõne käsitsi. Lisateavet vaadake jaotisest [Printimine](#).
- **MirrorLink:** kasutage MirrorLinki funktsiooni oma seadme MirrorLinki rakenduste juhtimiseks sõiduki pardaarvuti ekraanil. Lisateavet vaadake jaotisest [MirrorLink](#).
- **VPN:** seadistage oma seadmes virtuaalsed privaatvõrgud (VPN-id), et luua ühendus kooli või ettevõtte privaatvõrguga.
- **Privaatne DNS:** seadistage seade kasutama täiendatud turvalisusega privaatset DNS-i.
- **Ethernet:** kui ühendate Etherneti adapteri, saate kasutada juhtmega võrku ja konfigureerida võrgu seaded.

Printimine

Konfigureerige seadmesse installitud printeri lisamoodulite seadeid. Võite ühendada seadme printeriga Wi-Fi või Wi-Fi Directi kaudu ning printida pilte või dokumente.



Teatud printerid ei pruugi antud seadmega ühilduda.

Printeri pluginate lisamine

Lisage printeri pluginaid printerite jaoks, mida soovite seadmega ühendada.

- 1 Toksake seadete ekraanil **Ühendused** → **Veel ühenduseseadeid** → **Printimine** → **Laadi lisandmoodul alla**.
- 2 Otsige printeri pluginat veebipoest **Play pood**.
- 3 Valige printeri plugin ja paigaldage see.
- 4 Valige paigaldatud printeri plug-in.
Seade otsib automaatselt printereid, mis on ühendatud teie seadmega samasse Wi-Fi võrku.
- 5 Valige lisatav printer.



Printerite käsitsi lisamiseks toksake  → **Lisa printer**.

Sisu printimine

Toksake sisu, näiteks piltide või dokumentide, kuvamise ajal **Prindi** → ▼ → **Kõik printerid ...** ja valige seejärel printer.



Printimisviis võib seadmetüübist sõltuvalt varieeruda.

MirrorLink

Te saate oma seadme ekraani kuvada sõiduki autoraadio monitoril.

Ühendage oma seade sõidukiga, et juhtida oma seadme MirrorLinki rakendusi sõiduki pardaarvuti ekraanil.

Toksake seadete ekraanil **Ühendused** → **Veel ühenduseseadeid** → **MirrorLink**.



Teie seade ühildub sõidukitega, mis toetavad MirrorLinki versiooni 1.1 või uuemat versiooni.

Seadme ühendamine sõidukiga MirrorLinki kaudu

Kui kasutate seda funktsiooni esimest korda, ühendage seade Wi-Fi- või mobiilsidevõrku.

1 Siduge oma seade Bluetoothi abil sõidukiga.

Lisateavet vaadake jaotisest [Sidumine teiste Bluetooth-seadmetega](#).

2 Ühendage oma seade sõidukiga USB-kaabli abil.

Kui seadmed on ühendatud, avage oma seadme MirrorLinki rakendused pardaarvuti ekraanil.

MirrorLinki ühenduse katkestamine

Ühendage USB-kaabel oma seadme ja sõiduki küljest lahti.

Helid ja värinad

Valikud

Saate muuta oma seadme erinevaid heliseadeid.

Toksake seadete ekraanil **Helid ja värinad**.

- **Helirežiim:** seadme seadistamine helirežiimi, värinarežiimi või vaikse režiimi kasutamiseks.
- **Vibr. helistamise ajal:** seadme seadistamine sissetulevate kõnede korral värisema ja helisema.
- **Ajutine vaigistamine:** seadistage seade teatud ajaks vaikselle režiimile.
- **Helin:** helina muutmine.
- **Teavituse heli:** teavitamise heli muutmine.

- **Süsteemiheli:** muutke heli, mis teatud tegevuste, näiteks seadme laadimise puhul kõlab.
- **Helitugevus:** reguleerige seadme helitugevust.
- **Värina stiil:** vibratsioonimustri valimine.
- **Värina tugevus:** teavitusvibratsiooni tugevuse reguleerimine.
- **Süsteemiheli/värina juhtimine:** määrake seade erinevate toimingute puhul, näiteks puutekraani kasutamisel, helisema või värisema.
- **Heli kvaliteet ja efektid:** seadistage seadme helikvaliteeti ja efekte. Lisateavet vaadake jaotisest [Dolby Atmos \(ruumiline heli\)](#).
- **Rakenduse heli eraldamine:** seadistage seade esitama konkreetse rakenduse meediaheli eraldi teisest heliseadmest. Lisateavet vaadake jaotisest [Rakenduse heli eraldamine](#).

Dolby Atmos (ruumiline heli)

Valige ruumiline helirežiim, mis on optimeeritud erinevate helitüüpide jaoks nagu näiteks filmid, muusika ja hääl. Dolby Atmos abil kogete kõikjal enda ümber liikuvat heli.

Toksake seadete ekraanil **Helid ja värinad** → **Heli kvaliteet ja efektid** → **Dolby Atmos**, toksake aktiveerimiseks lütit ja valige režiim.

Rakenduse heli eraldamine

Määrake seade mõne konkreetse rakenduse heli esitama Bluetooth kõlaris või peakomplektis ja eraldi teiste rakenduste helist.

Näiteks saate kuulata seadme kõlarist navigatsiooni rakendust ja muusikat sõiduki Bluetooth kõlarist.

- 1 Toksake seadete ekraanil **Helid ja värinad** → **Rakenduse heli eraldamine** ja toksake aktiveerimiseks lülitit.
- 2 Valige eraldi heli esitav rakendus ja toksake Tagasi-nuppu.
- 3 Valige valitud rakenduste helide esitamiseks seade.

Teavitused

Valikud

Teavitamise seadete muutmine.

Toksake seadete ekraanil **Teavitused**.

- **Toimingute ja vastuste soovit.:** seadistage seade teavitustele vastamiseks tegevusi ja vastuseid soovitama.
- **Kordamise valiku kuvamine:** seadistage, kas soovite äratuse korduse valiku näitamist.
- **Rakenduste ikoonimärgid:** muutke rakenduse ikoonide märkide seadeid. Lisateavet vaadake jaotisest [Rakenduste ikoonimärgid](#).
- **Olekuriba:** seadistage, kuidas teavituste ikooni kuvatakse, ja valige, kas olekuribal kuvatakse akutaseme protsent.
- **Mitte segada:** määrake seade vaigistama kõik helid, välja arvatud lubatud erandid.
- **Hiljuti saadetud:** vaadake viimati teavitusi saatnud rakendusi ja muutke teavituste seadeid. Täiendavate rakenduste teavituste seadete kohandamiseks toksake **Vaata kõiki** → ▼ → **Kõik** ja valige rakenduste loendist rakendus.

Rakenduste ikoonimärgid

Saate seadistada seadme kuvama numbrit või punktimärki nendel rakendustel, mille kohta on teavitusi. Saate seadme ka märke mitte kuvama seadistada.

1 Toksake seadete ekraanil **Teavitused** → **Rakenduste ikoonimärgid** ning seejärel toksake aktiveerimiseks lülitit.

2 Valige suvandi **Märgi stiil** alt valik.

Kui aktiveerite funktsiooni **Teavitused rakenduste ikoonidel**, saate teavitust vaadata nii, et toksate rakenduse ikooni ja hoiate seda all.

Ekraan

Valikud

Muutke ekraani ja avalehe seadeid.

Toksake seadete ekraanil **Ekraan**.

- **Kerge/Tume:** tumeda režiimi aktiveerimine ja deaktiveerimine.
- **Tumeda režiimi seaded:** vähendage silmade koormust öösel ja pimedas tumedat teemat kasutades. Lisateavet vaadake jaotisest [Tumeda režiimi seaded](#).
- **Heledus:** ekraani heledusastme reguleerimine.
- **Kohanduv heledus:** valige, et määrata seade jälgima heleduse muudatusi ja et neid edaspidi sarnastes olukordades automaatselt kasutada.
- **Sujuv liikumine:** muutke ekraani värskendamissagedust. Kui ekraani värskendamissagedus on seatud suurele väärtusele, toimib ekraani kerimine sujuvamalt. Lisateavet vaadake jaotisest [Sujuv liikumine](#).
- **Sinise valguse filter:** aktiveerige sinise valguse filter ja muutke filtri seadeid. Lisateavet vaadake jaotisest [Sinise valguse filter](#).
- **Ekraani režiim:** ekraani režiimi muutmine, et kohandada ekraani värvi ja kontrastsust. Lisateavet vaadake jaotisest [Ekraani režiimi vahetamine või ekraani värvi reguleerimine](#).
- **Fondi suurus ja laad:** muutke fondi suurust ja stiili. Lisateavet vaadake jaotisest [Fondi suurus ja laad](#).
- **Ekraani suumimine:** ekraani suurenduse seadete muutmine.
- **Ekraani eraldusvõime:** ekraani eraldusvõime muutmine. Lisateavet vaadake jaotisest [Ekraani eraldusvõime](#).
- **Täisekraani rakendused:** valige rakendused, mida kasutada täisekraanil. Saate ka seadistada seadet eesmist kaamerat ekraanil peitma.
- **Ekraani kuvalõpp:** seadme ekraani taustvalguse väljalülitamisele eelneva ooteaja seadistamine.
- **Avaekraan:** seadistage avalehe seadeid, näiteks ekraani ruudustikku ja paigutust.
- **Lihtne režiim:** lülitage lihtsale režiimile avalehel lihtsamat paigutuse ja suuremate ikoonide kuvamiseks.

- **Servaekraan:** muutke servaekraani seadeid. Lisateavet vaadake jaotisest [Servaekraan](#).
- **Navigatsiooniriba:** muutke sirvimisriba seadeid. Lisateavet vaadake jaotisest [Navigatsiooniriba \(tarkvaranupud\)](#).
- **Juhupuudutuste kaitse:** määrake seade takistama puutesisendi tuvastamist, kui see on pimedas kohas, nagu taskus või kotis.
- **Puutetundlikkus:** suurendage ekraanikaitsete kasutamise ajaks ekraani puutetundlikkust.
- **Laadimise andmete kuvamine:** seadistage seade ekraani väljas olles kuvama allesolevat akutaseme protsenti ja aku täislaadimiseni jäänud eeldatavat aega.
- **Ekraanisäästja:** määrake seade käivitama ekraanisäästjat, kui teie seade laeb. Lisateavet vaadake jaotisest [Ekraanisäästja](#).

Tumeda režiimi seaded

Vähendage silmade koormust, rakendades tumedat teemat, kui kasutate seadet öösel või pimedas.



- Mõned rakendused tumedat teemat ei kohalda.
- Te saate tumeda režiimi teavituste paneelil kiiresti aktiveerida või deaktiveerida. Avage teavituste paneel, libistage alla ja toksake seejärel  (**Tume režiim**).

1 Toksake seadete ekraanil **Ekraan** ning toksake aktiveerimiseks lülitit **Tume**.

2 Selleks, et määrata tumeda režiimi ekraanil kasutamiseks kindel graafik, toksake **Tumeda režiimi seaded**, toksake aktiveerimiseks lülitit **Plaani järgi sisselülitamine** ning seejärel valige valik.

- **Päikeseloojangust päikesetõusuni:** määrake seade öösel tumedat režiimi rakendama ja seda hommikul välja lülitama, võttes arvesse teie hetkeasukohta.
- **Kohandatud ajakava:** määrake tumeda režiimi sisse- ja väljalülitamiseks kindel aeg.

Sujuv liikumine

Ekraani värskendamissagedus näitab, kui mitu korda sekundis teie ekraani värskendatakse. Kasutage suuremat värskendamissageduse väärtust, et hoida ekraani värelemast, kui eri ekraanide vahel liigute. Ekraani kerimine toimib sujuvamalt. Kui teie valitud värskendamissagedus on tavaväärtuse peal, kestab teie aku kauem.

- 1 Toksake seadete ekraanil **Ekraan** → **Sujuv liikumine**.
- 2 Valige värskendamissagedus.
 - **Kõrge kaadrisagedus (120 Hz):** kasutage suurt värskendamissageduse väärtust, et ekraanipildid vahetuksid sujuvamalt.
 - **Standardne kaadrisagedus (60 Hz):** igapäevase kasutamise jaoks valige värskendamissageduse tavaväärtus, et akut säästa.

Sinise valguse filter

Vähendage koormust silmadele, piirates ekraanilt kiirguva sinise valguse hulka.

- 1 Toksake seadete ekraanil **Ekraan** → **Sinise valguse filter** ja seejärel toksake lüliti **Lülita kohe sisse**.
- 2 Lohistage reguleerimisriba, et filtri läbipaistvust reguleerida.
- 3 Selleks, et määrata sinise valguse filtri rakendamiseks ekraanil kindel graafik, toksake aktiveerimiseks lüliti **Plaani järgi sisselülitamine** ja tehke valik.
 - **Päikeseloojangust päikesetõusuni:** määrake seade öösel sinise valguse filtrit rakendama ja seda sõltuvalt teie asukohast hommikul välja lülitama.
 - **Kohandatud ajakava:** määrake seade kindlal ajal sinise valguse filtrit rakendama.

Ekraani režiimi vahetamine või ekraani värvi reguleerimine

Vahetage ekraani režiimi või reguleerige ekraani värvi vastavalt oma eelistustele.

Ekraani režiimi muutmine

Toksake seadete ekraanil **Ekraan** → **Ekraani režiim** ja valige soovitud režiim.

- **Elav:** see optimeerib teie ekraani värviulatust, küllastust ja teravust. Saate ka ekraani värvitasakaalu värvi väärtuse läbi kohandada.
- **Loomulik:** see reguleerib ekraani loomulikule toonile.



- Ekraani värve saate reguleerida üksnes režiimis **Elav**.
- **Elav** režiim ei pruugi ühilduda teiste tootjate rakendustega.
- Sinise valguse filtri kasutamise ajal ei saa ekraani režiimi muuta.

Terve ekraani värvitasakaalu optimeerimine

Kasutage värvitoonide reguleerimist ekraani värvi meelepäraseks optimeerimiseks.

Toksake seadete ekraanil **Ekraan** → **Ekraani režiim** → **Elav** ja reguleerige värvide reguleerimisriba valiku all **Valge tasakaal**.

Lohistage värvi reguleerimise riba valiku **Jahe** suunas, et suurendada sinist tooni. Lohistage värvi reguleerimise riba valiku **Soe** suunas, et suurendada punast tooni.

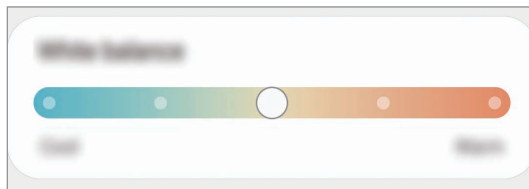

Ekraani värvitooni kohandamine üksiku värvi väärtuse kaupa

Suurendage või vähendage kindlaid värvitoone punase, roheline või sinise värvi väärtuseid eraldi kohandades.

- 1 Toksake seadete ekraanil **Ekraan** → **Ekraani režiim** → **Elav**.
- 2 Toksake **Täpsemad seaded**.
- 3 Reguleerige **P** (punane), **R** (roheline) või **S** (sinine) värviriba vastavalt enda eelistustele. Ekraani toon on reguleeritud.

Fondi suurus ja laad

Muutke fondi suurust ja stiili.

- 1 Toksake seadete ekraanil **Ekraan** → **Fondi suurus ja laad**.
- 2 Muutke fondi stiili ja paksuse seadistusi ning lohistage valiku **Suurus** all reguleerimisriba, et suurust muuta.

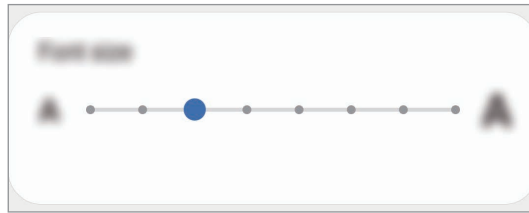

Ekraani eraldusvõime

Ekraani eraldusvõime muutmine. See on vaikimisi seatud FHD+ peale. Kõrgem eraldusvõime muudab ekraani eredamaks, aga suurendab aku energiatarvet.

- 1 Toksake seadete ekraanil **Ekraan** → **Ekraani eraldusvõime**.
- 2 Valige nähtavuse suvand ja toksake **Rakenda**.
Mõned tol hetkel töötavad rakendused sulguvad, kui te eraldusvõimet muudate.

Ekraanisäästja

Saate seadistada pilte ekraanisäästjaks, mis kuvatakse siis, kui ekraan automaatselt välja lülitub. Ekraanisäästja kuvatakse seadme laadimise ajal.

- 1 Toksake seadete ekraanil **Ekraan** → **Ekraanisäästja**.
- 2 Valige suvand.
Kui valite valiku **Fotoraam** või **Fotod**, algab valitud piltidega slaidiesitlus. Kui valite **Fotostend**, näete valitud pilte väikeste üksteist osaliselt katvate kaartidena.
- 3 Et valida piltide kuvamiseks albumeid, toksake .

- 4 Kui olete lõpetanud, toksake Tagasi-nuppu.
Valitud valiku eelvaatamiseks toksake **Eelvaade**.



Kui toksate ekraanisäästja kuvamise ajal ekraani, lülitub ekraan sisse.

Taustpilt

Avalehe ja lukustatud ekraani taustpildi seadete muutmise.

Toksake seadete ekraanil **Taustpilt**.

Teemad

Rakendage seadmes erinevaid teemasid, et muuta avalehe, lukustatud ekraani ja ikoonide visuaalseid elemente.

Toksake seadete ekraanil **Teemad**.

- **Teemad:** seadme teema muutmise.
- **Taustpildid:** avalehe ja lukustatud ekraani taustpildi seadete muutmise.
- **Ikoonid:** ikooni stiili muutmise.
- **AOD-d:** Always On Display pildi valimise.

Lukustusekraan

Valikud

Saate muuta lukustatud ekraani seadeid.

Toksake seadete ekraanil **Lukustusekraan**.



Saadaolevad suvandid võivad sõltuvalt valitud ekraanilukustuse viisist erineda.

- **Ekraaniluku tüüp:** ekraanilukustuse meetodi muutmise.
- **Smart Lock:** määrake seade ennast avama, kui tuvastatakse usaldusväärne asukoht või seade. Lisateavet vaadake jaotisest [Smart Lock](#).

- **Turvaluku seaded:** ekraaniluku seadistuste muutmine.
- **Always On Display:** seadistage seade teavet kuvama, kui ekraan on välja lülitatud. Lisateavet vaadake jaotisest [Always On Display](#).
- **Taustpildi teenused:** seadistage seade taustapildi teenuseid kasutama, näiteks dünaamilist lukustusekraani.
- **Kella stiil:** muutke lukustusekraani kella tüüpi ja värvi.
- **Rändluse kell:** muutke kella, et see näitaks lukustusekraanil rändluse ajal nii kohalikku kui kodukoha ajavööndi aega.
- **FaceWidgets:** muutke lukustatud ekraanil kuvatavate üksuste seadeid.
- **Kontaktandmed:** seadistage seade, et see näitaks lukustusekraanil teie kontaktandmeid, nt. teie e-posti aadressi.
- **Teavitused:** seadistage, kuidas lukustatud ekraanil teavitusi kuvada.
- **Otseteed:** valige rakendused, mille otseteesid soovite lukustatud ekraanil kuvada.
- **Lukustusekraani teave:** vaadake lukustusekraani versiooni ja õiguslast teavet.

Smart Lock

Saate määrata seadme ennast avama ja avatuks jääma, kui tuvastatakse usaldusväärne asukoht või seade.

Näiteks saate oma kodu usaldusväärseks asukohaks määrata; kui jõuate koju, tuvastab teie seade asukoha ja avab ennast automaatselt.



- See funktsioon on kasutamiseks saadaval, kui olete esmalt määranud ekraaniluku tüübi.
- Kui te ei ole oma seadet neli tundi kasutanud või kui te lülitate seadme sisse, peate ekraani avamiseks kasutama valitud mustrit, PINi või salasõna.

- 1 Toksake seadete ekraanil **Lukustusekraan** → **Smart Lock**.
- 2 Avage ekraan, kasutades eelnevalt seadistatud ekraanilukustusmeetodit.
- 3 Valige valik ja järgige seadistamise lõpetamiseks ekraanil kuvatavaid juhiseid.

Biomeetria ja turvalisus

Valikud

Seadme turvaliseks muutmiseks muutke seadistusi.

Toksake seadete ekraanil **Biomeetria ja turvalisus**.

- **Näotuvastus:** seadistage seade teie näo tuvastamise kaudu ekraani avama. Lisateavet vaadake jaotisest [Näotuvastus](#).
- **Sõrmejäljed:** registreerige ekraani lukustuse avamiseks sõrmejäljed. Lisateavet vaadake jaotisest [Sõrmejäljetuvastus](#).
- **Biomeetria eelistused:** muutke biomeetriliste andmete seadeid.
- **Biomeetria turvaparandus:** vaadake biomeetriliste andmete turvaaukude kõrvaldamise versiooni ja kontrollige võimalikke uuendusi.
- **Google Play Protect:** seadistage seade kahjulikke rakendusi ja toiminguid otsima ning võimalike ohtude kohta hoiatama ja neid eemaldama.
- **Leia minu telefon:** aktiveerige või deaktiveerige funktsioon Find My Mobile. Külastage rakenduse Find My Mobile veebilehte (findmymobile.samsung.com), et jälitada ja juhtida oma kadunud või varastatud seadet.
- **Turvavärskendus:** vaadake, milline on teie seadme tarkvara ja kontrollige, kas sellele on saadaval värskendusi.
- **Google Play süsteemivärskendus:** vaadake Google Play süsteemi versiooni ja saadaolevaid värskendusi.
- **Samsung Pass:** tõenda oma identiteeti ilma vaevata, kasutades oma biomeetrilisi andmeid. Lisateavet vaadake jaotisest [Samsung Pass](#).
- **Samsung Blockchain Keystore:** hoidke oma plokiahela privaativõtit turvatuna. (Galaxy S20 Ultra 5G, S20 Ultra)
- **Tundmatute rak.-te installimine:** määrake seade lubama tundmatute allikate rakenduste paigaldamise.
- **Turvaline kaust:** looge turvaline kaust, et oma privaatset sisu ja rakendusi teiste eest kaitsta. Lisateavet vaadake jaotisest [Turvaline kaust](#).
- **Turvaline Wi-Fi:** seadistage seade mitteturvalisi Wi-Fi-võrke kasutades oma andmeid kaitsma. Lisateavet vaadake jaotisest [Turvaline Wi-Fi](#).



See funktsioon ei pruugi Wi-Fi-võrgust, piirkonnast või teenusepakkujust sõltuvalt saadaval olla.

- **SD-kaardi krüptimine või dekrüptimine:** seadme mälukaardil olevaid faile krüptima seadistamine.



Kui taastate seadme tehaseväärtused sel ajal, kui see seadistus on aktiveeritud, ei suuda seade lugeda teie krüptitud faile. Enne seadme lähtestamist deaktiveerige see seadistus.

- **Muud turvaseaded:** täiendavate turvaseadete konfigureerimine.

Näotuvastus

Saate seadet seadistada teie näo tuvastamise kaudu ekraani avama.



- Kui kasutate ekraanilukustusmeetodina oma nägu, ei saa teie nägu pärast seadme sisselülitamist esmakordseks ekraani avamiseks kasutada. Seadme kasutamiseks peate ekraani avama, kasutades mustrit, PINi või parooli, mille määrasite näo registreerimisel. Olge hoolikas, et te oma mustrit, PINi või parooli ei unusta.
- Kui muudate oma ekraanilukustusmeetodi valikuks **Libistamine** või **Puudub**, mis ei ole turvalised, kustutatakse kõik teie biomeetrilised andmed. Kui soovite oma biomeetrilisi andmeid rakenduste või funktsioonide jaoks kasutada, peate oma biomeetrilised andmed uuesti registreerima.



Ettevaatusabinõud näotuvastuse kasutamisel

Enne seadme avamiseks näotuvastuse kasutamist pidage silmas järgmisi ettevaatusabinõusid.

- Seadme võib avada keegi või miski, mis näeb teie moodi välja.
- Näotuvastus on mustrit, PIN-koodist või salasõnast vähem turvaline.

Paremaks näotuvastuseks

Näo tuvastamist kasutades mõelge järgnevale.

- Mõelge, mis olukorras te registreerimise hetkel olete, kas teil on prillid, müts, mask, habe või palju meiki.
- Registreerige oma nägu hästi valgustatud kohas ja pöörake tähelepanu, et kaamera objektiiv oleks sel ajal puhas.
- Vaadake, et pilt ei oleks hägune, et paremaid tulemusi saada.

Näo registreerimine

Nägu on parem registreerida siseruumis ning mitte otsese päikesevalguse käes.

- 1 Toksake seadete ekraanil **Biomeetria ja turvalisus** → **Näotuvastus**.
- 2 Lugege ekraanil kuvatavaid juhiseid ja toksake **Jätka**.
- 3 Määrake ekraanilukustusviis.
- 4 Valige, kas kannate prille või mitte ja toksake **Jätka**.
- 5 Hoidke seadet ekraan enda poole ja vaadake ekraani.

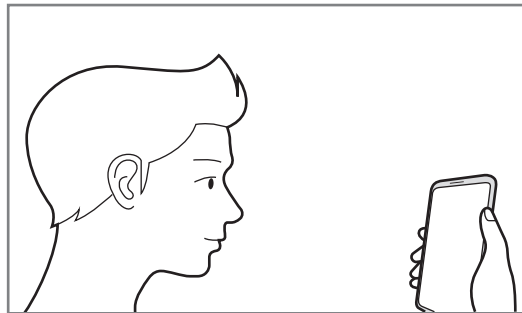

- 6 Asetage nägu ekraanil oleva raami sisse.

Kaamera skaneerib teie nägu.



- Kui näoga ekraani avamine ei tööta korrektselt, toksake **Näo andmete eemaldamine**, et oma registreeritud nägu eemaldada ja nägu uuesti registreerida.
- Näotuvastuse parandamiseks toksake **Alternatiivse välimuse lisamine** ja lisage teine välimus.

Registreeritud näo andmete kustutamine

Saate kustutada varem registreeritud näo.

- 1 Toksake seadete ekraanil **Biomeetria ja turvalisus** → **Näotuvastus**.
- 2 Avage ekraan, kasutades eelnevalt seadistatud ekraanilukustusmeetodit.
- 3 Toksake **Näo andmete eemaldamine** → **Eemalda**.
Kui registreeritud nägu on kustutatud, lülitatakse ka kõik seotud funktsioonid välja.

Ekraani avamine näotuvastuse abil

Ekraani lukustust on võimalik mustri, PINi või parooli asemel avada ka näoga.

- 1 Toksake seadete ekraanil **Biomeetria ja turvalisus** → **Näotuvastus**.
- 2 Avage ekraan, kasutades eelnevalt seadistatud ekraanilukustusmeetodit.
- 3 Toksake selle aktiveerimiseks lülitit **Näotuvastusega avamine**.



- Kui soovite määrata seadet avama ekraani ilma teie näo tuvastamise järel lukustatud ekraanil libistamata, toksake lülitit **Lukustusekraanil püsimine**, et see deaktiveerida.
- Kui soovite vähendada nägude tuvastamise tõenäosust piltide ja videoklippide puhul, toksake valikule **Kiirem tuvastamine** ja lülitage see välja. See võib vähendada nägude tuvastamise kiirust.
- Kui tahate seadistada seadet oma nägu ainult siis tuvastama, kui teie silmad on avatud, toksake lülitit **Avatud silmade nõudmine**, et seda aktiveerida.
- Kui soovite pimedas kohas tuvastamise tundlikkust suurendada, toksake lülitit **Ekraani heledamaks muutmise**, et seda aktiveerida.

- 4 Lukustusekraanil vaadake ekraani.

Kui teie nägu tuvastatakse, saate ekraani avada ilma ühtegi teist lukustuse avamise meetodit kasutamata. Kui teie nägu ei tuvastata, kasutage eelnevalt seadistatud ekraani lukustuse avamise meetodit.

Sõrmejäljetuvastus

Selleks, et sõrmejäljetuvastus tööle hakkaks, tuleb teie sõrmejäljeteave seadmes registreerida ja salvestada. Pärast registreerimist saate seada seadme kasutama teie sõrmejälge alltoodud eesmärkidel:

- Ekraani lukk
- Kaitstud kaust



- See funktsioon võib sõltuvalt teie regioonist või teenusepakkujast mitte võimalik olla.
- Sõrmejälje tuvastaja kasutab iga sõrmejälje unikaalseid omadusi, et teie seadme turvalisust tõsta. Tõenäosus, et sõrmejälje andur kaks sõrmejälge segamini ajab, on väga väike. Siiski võib harvadel juhtudel andur kahte väga sarnast sõrmejälge identseteks pidada.
- Teie seadmele on kinnitatud ekraanikaitse. Veenduge selle asendamisel, et uus ekraanikaitse laseb sõrmejälje ultrahelisensoorit kasutada. Piirkonnast või teenusepakkujast olenevalt ei pruugi seadmele siiski ekraanikaitset kinnitatud olla.
- Kui kasutate ekraanilukustusmeetodina oma sõrmejälge, ei saa teie sõrmejälge pärast seadme sisselülitamist esmakordseks ekraani avamiseks kasutada. Seadme kasutamiseks peate ekraani avama, kasutades mustrit, PINi või parooli, mille määrasite sõrmejälje registreerimisel. Olge hoolikas, et te oma mustrit, PINi või parooli ei unusta.
- Kui teie sõrmejälge ei tuvastata, avage seade, kasutades mustrit, PINi või parooli, mille sõrmejälge registreerides määrasite, ning registreerige oma sõrmejälge uuesti. Kui te oma mustri, PINi või parooli ära unustate, ei saa te seadet ilma lähtestamiseta kasutada. Samsung ei vastuta ebamugavuste eest, mis tulenevad avamiskoodide ära unustamisest.
- Kui muudate oma ekraanilukustusmeetodi valikuks **Libistamine** või **Puudub**, mis ei ole turvalised, kustutatakse kõik teie biomeetrilised andmed. Kui soovite oma biomeetrilisi andmeid rakenduste või funktsioonide jaoks kasutada, peate oma biomeetrilised andmed uuesti registreerima.

Paremaks sõrmejälje tuvastuseks

Kui kasutate seadmel sõrmejälje tuvastamise funktsiooni, pidage meeles järgnevaid tingimusi, mis võivad funktsiooni talitlust mõjutada:

- Seade ei pruugi tuvastada sõrmejälgi, millel on kortsud või armid.
- Seade ei pruugi tuvastada väikeste või peenikeste sõrmede sõrmejälgi.
- Tuvastuse toimimise parandamiseks registreerige selle käe sõrmejäljed, millega seadet enim kasutatakse.
- Teie seadmel on ekraani allosa keskel sisseehitatud sõrmejälje tuvastussensor. Veenduge, et sõrmejälje tuvastussensori alal asuv ekraanikaitse või puuteekraan poleks kriimustatud või kahjustatud objektidega, nagu mündid, võtmed, pastapliiatsid ja kaelakeed.
- Veenduge, et ekraani allosa keskel asuv sõrmejälje tuvastussensori ala ja teie sõrmed oleksid puhtad ja kuivad.
- Kui painutate sõrme või kasutate sõrmeotsa, ei pruugi seade teie sõrmejälgi tuvastada. Vajutage ekraanile nii, et teie sõrme ots katab sõrmejälje tuvastussensori ala laia pinna.

Sõrmejälgede registreerimine

- 1 Toksake seadete ekraanil **Biomeetria ja turvalisus** → **Sõrmejäljed**.
- 2 Lugege ekraanil kuvatavaid juhiseid ja toksake **Jätka**.
- 3 Määrake ekraanilukustusviis.
- 4 Lugege ekraanikatete ja -kaitsete kohta käivaid juhiseid ja toksake **OK**.

- 5 Asetage sõrm ekraani allosas olevale sõrmejälje tuvastussensorile. Kui seade on teie sõrme tuvastanud, tõstke see üles ja asetage uuesti sõrmejälje tuvastussensorile.

Korrake seda toimingut, kuni sõrmejalg talletatakse.

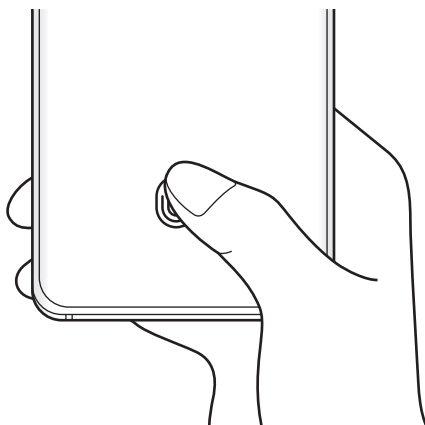

- 6 Kui olete oma sõrmejälgede registreerimise lõpetanud, toksake **Valmis**.

Registreeritud sõrmejälgede kontrollimine

Te saate kontrollida, kas teie sõrmejalg on registreeritud, kui asetate oma sõrme sõrmejälje tuvastussensorile.

- 1 Toksake seadete ekraanil **Biomeetria ja turvalisus** → **Sõrmejäljed**.
- 2 Avage ekraan, kasutades eelnevalt seadistatud ekraanilukustusmeetodit.
- 3 Toksake **Lis. sõrmejälgede kontrollimine**.
- 4 Pange oma sõrm sõrmejälje tuvastussensorile.
Kuvatakse tuvastamise tulemus.

Registreeritud sõrmejälgede kustutamine

Registreeritud sõrmejälgi saab kustutada.

- 1 Toksake seadete ekraanil **Biomeetria ja turvalisus** → **Sõrmejäljed**.
- 2 Avage ekraan, kasutades eelnevalt seadistatud ekraanilukustusmeetodit.
- 3 Valige kustutatav sõrmejalg ja toksake **Eemalda**.

Ekraani avamine sõrmejälgede abil

Ekraani lukustust on võimalik mustri, PINi või parooli asemel avada ka sõrmejäljega.

- 1 Toksake seadete ekraanil **Biomeetria ja turvalisus** → **Sõrmejäljed**.
- 2 Avage ekraan, kasutades eelnevalt seadistatud ekraanilukustusmeetodit.
- 3 Toksake selle aktiveerimiseks lülitit **Sõrmejäljega avamine**.
- 4 Lukustatud ekraanil pange sõrmejälje lugemiseks sõrm sõrmejälje tuvastussensorile.

Sõrmejäljetuvastuse ikooni seadistuse muutmise

Määrake seade väljalülitatud ekraanile toksamise peale sõrmejäljetuvastuse ikooni näitama või peitma.

- 1 Toksake seadete ekraanil **Biomeetria ja turvalisus** → **Sõrmejäljed**.
- 2 Avage ekraan, kasutades eelnevalt seadistatud ekraanilukustusmeetodit.
- 3 Toksake **Ikooni kuv., kui ekraan väljas** ja valige valik.

Samsung Pass

Registreerige oma biomeetrilised andmed Samsung Passis ja kinnitage sisselogimis- või isikuandmeid vajavaid teenuseid kasutades oma isik väga lihtsalt.



- Selle funktsiooni kasutamiseks peab teie seade olema ühendatud Wi-Fi- või mobiilsidevõrguga.
- Selle funktsiooni kasutamiseks peate logima sisse oma Samsungi kontole. Lisateavet vaadake jaotisest [Samsungi konto](#).
- Veebisaitidesse sisselogimise funktsioon on saadaval ainult veebisaitidel, millele pääsete ligi **Internet** rakendusega. Teatud veebisaidid ei pruugi seda funktsiooni toetada.
- Registreeritud biomeetrilised andmed ja salvestatud maksekaarditeave salvestatakse ainult teie seadmesse ning neid ei sünkroonita teiste seadmete ega serveritega.

Samsung Passi andmete lisamine

Enne Samsung Passi kasutamist lisage oma biomeetrilised andmed Samsung Passi.

Toksake seadete ekraanil **Biomeetria ja turvalisus** → **Samsung Pass**. Seadistuse lõpetamiseks järgige ekraanil kuvatavaid juhiseid.

Samsungi konto parooli kinnitamine

Te saate oma Samsungi konto parooli sisestamise asemel kasutada isiku tõendamiseks oma registreeritud biomeetrilisi andmeid, näiteks siis, kui ostate sisu veebipoest **Galaxy Store**.

Toksake Samsung Passi peaeekraanil **⋮** → **Seaded** → **Konto ja sünkroonimine** ja seejärel toksake lüliti **Rakendusega Samsung Pass kinnitamine**, et see aktiveerida.

Samsung Passi kasutamine veebisaitidesse sisselogimiseks

Te saate oma Samsung Passi kasutada, et logida hõlpsalt sisse nendesse veebisaitidesse, mis toetavad kasutajanime ja parooli automaattäidet.

- 1 Avage veebisait, kuhu soovite sisse logida.
- 2 Sisestage oma ID ja salasõna ning toksake seejärel veebisaidi sisselogimisnuppu.
- 3 Kui ilmub hüpinkaken, mis küsib, kas soovite sisselogimisandmeid salvestada, märgistage **Logi sisse rakendusega Samsung Pass** ja toksake **Mäleta**.

Samsung Passi kasutamine rakendustesse sisse logimiseks

Te saate oma Samsung Passi kasutada, et logida hõlpsalt sisse nendes rakendustesse, mis toetavad kasutajanime ja parooli automaattäidet.

- 1 Avage rakendus, kuhu soovite sisse logida.
- 2 Sisestage oma ID ja salasõna ning toksake seejärel rakenduse sisselogimisnuppu.
- 3 Kui ilmub hüpikaken, mis küsib, kas soovite sisselogimisandmeid salvestada, toksake **Salvesta**.

Sisselogimise info haldamine

Kuvage nende veebisaitide ja rakenduste nimekiri, kuhu sisselogimiseks olete valinud Samsung Passi kasutamise ja hallake oma sisselogimise infot.

- 1 Toksake Samsung Passi peaekraanil **Sisselogimine** ja valige loendist veebisait või rakendus.
- 2 Toksake **Redigeeri** ja muutke oma kasutajanime, parooli ja veebisaidi või rakenduse nime. Oma sisselogimisandmete kustutamiseks toksake **Kustuta**.

Samsung Passi veebisaitide ja rakendustega kasutamine

Kui te kasutate veebisaiti või rakendusi, mis Samsung Passi toetavad, saate neisse Samsung Passiga hõlpsalt sisse logida.

Samsung Passi peaekraanil Samsung Passi lubavate veebisaitide ja rakenduste nägemiseks toksake  → **Partnerid**. Kui Samsung Passi toetavaid rakendusi või veebisaiti ei ole, siis vahelehte **Partnerid** ei kuvata.



- Saadaval olevad veebisaidid ja rakendused võivad sõltuvalt regioonist või teenusepakkujust erineda.
- Samsung ei vastuta kahjude või ebamugavuste eest, mis tulenevad Samsung Passiga veebisaitidele või rakendustesse sisselogimisest.

Isikuandmete automaatne sisestamine

Saate Samsung Passi saate kasutada enda isikuteabe, näiteks aadressi ja maksekaarditeabe lihtsaks sisestamiseks rakendustes, mis toetavad isikuandmete automaatset sisestamist.

1 Toksake Samsung Passi peaekraanil **Ankeetide aut. täitm.** ja valige valik.

2 Sisestage teave ja toksake **Salvesta**.

Saate nüüd kasutada Samsung Passi registreeritud biomeetrilisi andmeid, et täita toetatud rakendustes isikuandmeid.

Oma andmete kustutamine Samsung Passist

Saate oma biomeetrilised andmed, sisselogimise informatsiooni ja Samsung Passiga seotud rakenduste andmed kustutada.



- Tingimustega nõustumine jääb kehtima ja teie Samsungi konto on endiselt aktiivne.
- Teistes teie Samsungi kontosse sisselogitud seadmetes olevaid Samsung Passi andmeid ei kustutata.

1 Toksake Samsung Passi peaekraanil **☰** → **Seaded** → **Andmete kustutamine**.

2 Sisestage oma Samsungi konto parool ja toksake **OK**.

Teie Samsung Passi andmed kustutatakse.

Turvaline kaust

Kaitstud kaust kaitseb teie privaatsset sisu ja rakendusi, näiteks fotosid ja kontakte, teiste isikute juurdepääsu eest. Saate oma privaatsset sisu ja rakendusi turvaliselt hoida ka siis, kui seade on lukustatud.

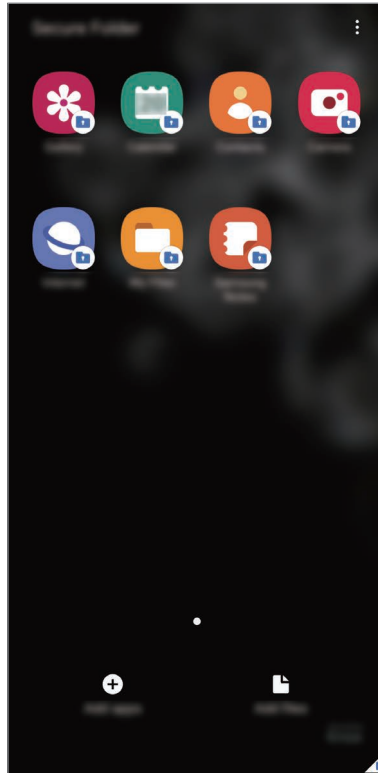

Kaitstud kaust on eraldiseisev turvatud salvestuspiirkond. Kaitstud kaustas olevaid andmeid ei saa kanda üle teistesse seadmetesse heaks kiitmata jagamiseetodite, näiteks USB või Wi-Fi Directi kaudu. Püüd operatsioonisüsteemi kohandada või tarkvara muuta toob kaasa kaitstud kausta automaatse lukustuse ja see muutub ligipääsmatuks. Enne, kui salvestate andmeid kaitstud kausta, tehke neist kindlasti teise turvalisse kohta varukoopia.





Kaitstud kausta kasutamiseks peate logima sisse oma Samsungi kontole.

Kaitstud kausta seadistamine

- 1 Avage rakendus **Seaded** ja toksake **Biomeetria ja turvalisus** → **Turvaline kaust**.
- 2 Nõustuge kaitstud kausta reeglite ja tingimustega.

- 3 Sisestage oma Samsungi konto kasutajanimi ja parool ning toksake **Logi sisse**.
- 4 Valige kaitstud kausta lukustusviis ja järgige seadistamise lõpetamiseks ekraanil kuvatavaid juhiseid.

Kuvatakse kaitstud kausta ekraan ja kaitstud kausta rakenduse ikoon () lisatakse rakenduste ekraanile.

Kaitstud kausta nime või ikooni värvi muutmiseks toksake  → **Kohanda**.



- **Turvaline kaust** rakendust käivitades peate selle lukustuse avamiseks kasutama varem määratud meetodit.
- Kui unustate kaitstud kausta avamise koodi, saate selle oma Samsungi kontot kasutades lähtestada. Toksake lukustatud ekraani alaosas olevat nuppu ja sisestage oma Samsungi konto parool.

Kaitstud kaustale automaatse lukustamise seadmine

Määrake seade kaitstud kausta automaatselt lukustama, kui seda ei kasutata.

- 1 Käivitage rakendus **Turvaline kaust** ja toksake  → **Seaded** → **Turvalise kausta automaatlukustus**.
- 2 Valige lukustamise suvand.



Kaitstud kausta käsitsi lukustamiseks toksake  → **Lukusta ja välju**.

Sisu kaitstud kausta teisaldamine

Liigutage sisu, näiteks fotosid ja videoid, kaitstud kausta. Järgmised tegevused on näide sellest, kuidas pilti vaikimisi salvestuskohast kaitstud kausta liigutada.

- 1 Käivitage rakendus **Turvaline kaust** ja toksake **Failide lisamine**.
- 2 Toksake **Pildid**, märgistage liigutatavad kujutised ja toksake seejärel **Valmis**.
- 3 Toksake **Teisalda**.

Valitud kujutised kustutatakse esialgsest kaustast ja liigutatakse kaitstud kausta. Kopeerimiseks toksake **Kopeeri**.



Sisu liigutamise viis võib sõltuvalt sisu tüübist erineda.

Sisu kaitstud kaustast teisaldamine

Liigutage sisu kaitstud kaustast vastavasse rakendusse vaikimisi salvestuskohas. Järgmised tegevused on näide sellest, kuidas pilti kaitstud kaustast vaikimisi salvestuskohta liigutada.

- 1 Käivitage rakendus **Turvaline kaust** ja toksake **Galerii**.
- 2 Valige kujutis ja toksake  → **Teisalda asukohast Turvaline kaust**.
Valitud üksused teisaldatakse **Galerii** vaikimisi salvestuskohas.

Rakenduste lisamine

Lisage kaitstud kaustas kasutamiseks rakendus.

- 1 Käivitage rakendus **Turvaline kaust** ja toksake **Rakenduste lisamine**.
- 2 Märgistage üks või mitu seadmele paigaldatud rakendust ja toksake **Lisa**.
Rakenduste installimiseks rakendusest **Play pood** või **Galaxy Store** toksake **Laadi alla Play Store'ist** või **Laadi Galaxy Store'ist**.

Kaitstud kaustast rakenduse eemaldamine

Toksake ja hoidke kustutatavat rakendust ja toksake **Desinstalli**.

Kontode lisamine

Lisage oma Samsungi ja Google'i kontod või muud kontod, millega kaitstud kausta rakendustega sünkroonida.

- 1 Käivitage rakendus **Turvaline kaust** ja toksake  → **Seaded** → **Kontod** → **Lisa konto**.
- 2 Valige kontoteenus.
- 3 Konto seadistamise lõpetamiseks järgige ekraanile kuvatavaid juhiseid.

Kaitstud kausta peitmine

Saate avakuvalt ja rakenduste ekraanidelt kaitstud kausta otsetee ka peita.

Käivitage rakendus **Turvaline kaust**, toksake  → **Seaded** ning seejärel toksake lüliti **Ikooni kuvamine rak. ekraanil**, et see deaktiveerida.

Või avage teavituste paneel, libistage alla ja toksake seejärel  (**Turvaline kaust**), et funktsiooni deaktiveerida.



Kaitstud kausta varundamine ja taastamine

Varunda sisu ja rakendusi Samsung Cloudis kaitstud kaustas, kasutades oma Samsungi kontot ja taastades neid hiljem.

Andmete varundamine

- 1 Käivitage rakendus **Turvaline kaust** ja toksake  → **Seaded** → **Varundamine ja taastamine**.
- 2 Toksake **Lisa konto** ja järgige oma Samsungi kontosse sisselogimise lõpuleviimiseks ekraanil kuvatavaid juhiseid.
- 3 Toksake **Varunda üksuse Turvaline kaust andmed**.
- 4 Märgistage objektid, mida soovite varundada, ja toksake **Varunda**.
Andmed varundatakse Samsung Cloudi.

Andmete taastamine

- 1 Käivitage rakendus **Turvaline kaust** ja toksake  → **Seaded** → **Varundamine ja taastamine**.
- 2 Toksake **Taastamine**.
- 3 Toksake  ja valige andmete taastamiseks seade.
- 4 Märgistage üksused, mida soovite taastada, ja toksake **Taasta**.
Varundatud andmed taastatakse teie seadmes.

Kaitstud kausta deinstallimine

Saate kaitstud kausta ja selles oleva sisu ning rakendused deinstallida.

Käivitage rakendus **Turvaline kaust** ja toksake  → **Seaded** → **Veel seadeid** → **Desinstalli**.

Sisu varundamiseks enne kaitstud kausta deinstallimist märgistage **Teisalda meediumifailid turvalisest kaustast välja** ja toksake **Desinstalli**. Kaitstud kaustast varundatud andmetele ligipääsemiseks käivitage rakendus **Minu Failid** ja toksake **Sisemälu** → **Secure Folder**.



Rakendusse **Samsung Notes** salvestatud märkmeid ei varundata.

Turvaline Wi-Fi

Turvaline Wi-Fi on teenus, mis muudab teie Wi-Fi-võrguühenduse turvaliseks. See krüptib Wi-Fi-võrku kasutades andmed ja deaktiveerib rakenduste ja veebisaitide jälgimise, et saaksite Wi-Fi-võrke turvaliselt kasutada. Näiteks kui kasutate mitteturvalist Wi-Fi-võrku avalikus kohas, nt kohvikus või lennujaamas, aktiveeritakse automaatselt turvaline Wi-Fi, et keegi ei saaks häkkides teie sisselogimisteavet saada ega rakenduste ja veebisaitide kasutamist jälgida.

Toksake seadete ekraanil **Biomeetria ja turvalisus** → **Turvaline Wi-Fi** ja järgige seadistuse lõpuleviimiseks ekraanil kuvatavaid juhiseid.

Kui turvaline Wi-Fi on aktiveeritud, ilmub olekuribale ikoon .



- Selle funktsiooni kasutamiseks peate logima sisse oma Samsungi kontole.
- Selle funktsiooni kasutamine võib Wi-Fi-võrgu kiirust aeglasemaks muuta.
- See funktsioon ei pruugi Wi-Fi-võrgust, piirkonnast või teenusepakkujast sõltuvalt saadaval olla.

Turvalist Wi-Fi-t kasutades kaitstavate rakenduste valimine

Valige rakendused, mida turvalist Wi-Fi-t kasutades kaitstakse, et teie andmed, nt salasõna ja rakendustes tehtavad toiminguid, oleks teiste isikute ligipääsu eest kaitstud.



Teatud rakendused ei pruugi seda funktsiooni toetada.

Toksake seadete ekraanil **Biomeetria ja turvalisus** → **Turvaline Wi-Fi** → **Kaitstud rakendused** ja toksake lülititele nende rakenduste kõrval, mida turvalist Wi-Fi-t kasutades kaitsta tahate.

Kaitsepaketi ostmine

Iga kuu saate Wi-Fi-võrkude kasutamiseks tasuta kaitsepaketi. Saate ka tasulisi kaitsepakette osta ja teatud ajaks piiramatult läbilaskevõimega kaitse saada.

1 Toksake seadete ekraanil **Biomeetria ja turvalisus** → **Turvaline Wi-Fi**.

2 Toksake **Kaitsepakett** ja valige soovitud pakett.



Teatud kaitsepakettide puhul saate kaitsepaketi üle kanda teise seadmesse, mis on teie Samsungi kontosse sisse logitud.

3 Ostu lõpuleviimiseks järgige ekraanil kuvatavaid juhiseid.

Privaatsus

Muutke privaatsusseadeid.

Toksake seadete ekraanil **Privaatsus**.

- **Lubade haldur:** vaadake nimekirja funktsioonidest ning rakendustest, millel on luba neid kasutada. Saate kohandada ka lubade seadeid.
- **Diagnostikaandmete saatmine:** määrake seade automaatselt seadme diagnostilist ja kasutusteavet Samsungile saatma.
- **Turundusteabe vastuvõtmine:** määrake, kas saada Samsungi turundusteavet, näiteks eripakkumisi, liikmete soodustusi ja uudiskirju.
- **Samsung Accounti privaatsus:** hallake oma Samsungi kontoga seotud isikuandmeid ja muutke kohandamise teenuse seadeid.
- **Täpsemalt:** seadistage privaatsusega seotud lisaseaded.

Asukoht

Muutke asukohateabe lubade seadeid.

Toksake seadete ekraanil **Asukoht**.

- **Rakenduse load:** vaadake nimekirja rakendustest, millel on luba seadme asukohta näha, ja muutke lubade seadeid.
- **Täpsuse tõhustamine:** määrake seade kasutama Wi-Fi või Bluetoothi funktsiooni, et teie asukoha teabe täpsust suurendama, isegi kui need funktsioonid on välja lülitatud.
- **Hiljutised asukoha taotlused:** teie praegust asukohateavet otsivate rakenduste kuvamine.
- **Asukoha teenused:** seadmel kasutatavate asukohateenuste kuvamine.

Kontod ja varundamine

Valikud

Sünkroonige, varundage või taastage oma seadme andmeid, kasutades selleks Samsung Cloudi. Samuti võite kontodele, näiteks Samsungi kontole või Google'i kontole, sisse logida või kanda üle andmeid erinevate seadmete vahel Smart Switchi kaudu.

Toksake seadete ekraanil **Kontod ja varundamine**.

- **Kontod:** lisage oma Samsungi ja Google'i kontod või muud kontod, millega sünkroonida.
- **Varundamine ja taastamine:** kaitske oma seadmes olevad isiklikke andmeid, rakenduse andmeid ja seadeid. Te saate varundada tundlikku teavet ja sinna hiljem juurde pääseda. Andmete varundamiseks või taastamiseks peate om Google'i või Samsungi kontole sisse logima.
- **Samsung Cloud:** saate hallata sisu, mida soovite Samsung Cloudis turvaliselt talletada. Saate oma andmeid ja seadistusi sünkroonida ja varundada ning eelmisest seadmest andmeid ja seadistusi taastada isegi siis, kui teil seda enam ei ole. Lisateavet vaadake jaotisest [Samsung Cloud](#).
- **Smart Switch:** käivitage Smart Switch ning teisaldage andmed oma eelmisest seadmest. Lisateavet vaadake jaotisest [Edastage andmeid oma eelmiselt seadmelt uuele seadmele \(Smart Switch\)](#)..



Varundage enda andmeid regulaarselt turvalisse asukohta, näiteks Samsung Cloudi või arvutisse. Sedasi saate need alati taastada, kui andmed peaksid rikkuma või näiteks teostate soovimatu tehaseadmete taastamise.

Samsung Cloud

Sünkroonige oma seadme andmed pilvega Samsung Cloud ning vaadake iga rakenduse puhul sünkroonitud andmeid. Samuti saate oma seadme andmed Samsung Cloudi varundada ja need hiljem taastada.

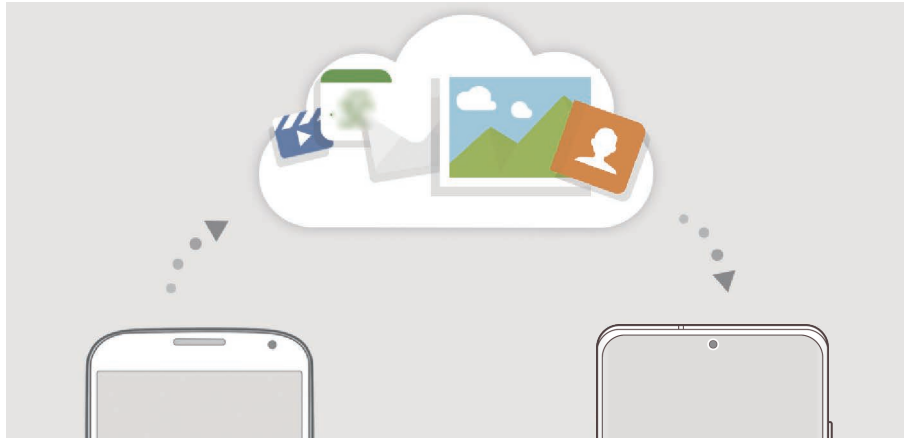

Samsung Cloudi kasutamiseks peate logima sisse oma Samsungi kontole.

Andmete sünkroonimine

Võite Samsung Cloudi abil sünkroonida oma seadmesse salvestatud andmeid ning pääseda neile ligi ka teistest seadmetest.

- 1 Toksake seadete ekraanil **Kontod ja varundamine** → **Samsung Cloud**.
- 2 Toksake **☰** → **Seaded** → **Sünkroon. ja autom. var. seaded** → **Sünkrooni**.
- 3 Toksake lülititele üksuste kõrval, millega sünkroonida soovite.



- Salvestatud andmete kontrollimiseks või seadete muutmiseks toksake **Galerii**, **Muud sünkroonitud andmed** või **Samsung Cloud Drive**.
- Kui ühendate oma Samsungi konto ja Microsofti konto, saate pilte ja videoid sünkroonida Microsoft OneDrive'i abil.

Andmete varundamine

Saate oma seadme andmed Samsung Cloudi varundada.

- 1 Toksake seadete ekraanil **Kontod ja varundamine** → **Samsung Cloud** → **Selle telefoni varundamine**.
- 2 Märgistage objektid, mida soovite varundada, ja toksake **Varunda**.
- 3 Toksake **Valmis**.



- Osasid andmeid ei varundata. Et kontrollida, millised andmed varundatakse, toksake seadete ekraanil **Kontod ja varundamine** → **Samsung Cloud** → **Selle telefoni varundamine**.
- Teie Samsung Cloudis asuvate teiste seadmete varundatud andmete vaatamiseks toksake seadete ekraanil **Kontod ja varundamine** → **Samsung Cloud** → **Taasta andmed** → ▼ ja valige soovitud seade.

Andmete taastamine

Saate oma Samsung Cloudis varundatud andmed oma seadmes taastada.

- 1 Toksake seadete ekraanil **Kontod ja varundamine** → **Samsung Cloud**.
- 2 Toksake **Taasta andmed** → ▼ ja valige soovitud seade.
- 3 Märgistage üksused, mida soovite taastada, ja toksake **Uuenda**.

Google

Konfigureerige mõnede Google poolt pakutud funktsioonide seadeid.

Toksake seadete ekraanil **Google**.

Täpsemad funktsioonid

Valikud

Aktiveerige lisafunktsioone ning muutke seadeid, mis neid kontrollivad.

Toksake seadete ekraanil **Täpsemad funktsioonid**.



Seadme liigne raputamine või pörotus võivad mõnedele andureid kasutavatele funktsioonidele soovimatut sisendit anda.

- **Küljenupp:** valige rakendus või funktsioon, mida küljeklahviga käivitada. Lisateavet vaadake jaotisest [Küljeklahvi seadistamine](#).
- **Bixby Routines:** lisage rutiine, et automatiseerida korduvalt kasutatavaid seadistusi. Vastavalt teie sagedastele olukordadele pakub seade ka ise kasulikke rutiine. Lisateavet vaadake jaotisest [Bixby Routines](#).
- **Kõned ja tekst teistes seadmetes:** kasutage oma seadme kõne- ja sõnumivahetusfunktsioone teistes seadmetes, mis on teie Samsungi kontosse sisse logitud.



See funktsioon võib sõltuvalt teie regioonist või teenusepakkujast mitte võimalik olla.

- **Windowsiga linkimine:** pääsege oma arvutis kohe ligi oma seadmesse salvestatud andmetele. Lisateavet vaadake jaotisest [Windowsiga linkimine](#).
- **Nutikas hüpikvaade:** valige rakendused, et kuvada nende teavitused hüpikakendes. Selle funktsiooni kasutamisel näete ekraanil asuvale ikoonile toksates teavituste sisu kiirelt hüpikakendes.



See funktsioon on saadaval vaid mitmikakna toega rakendustes.

- **Ekraanipildid ja ekraanisalvesti:** muutke ekraanitõmmiste ja ekraanisalvestaja seadeid.
- **Direct share:** määrake seade jagamise valikute paneelil kuvama inimesi, kellega olete kontakteerunud, et saaksite nendega otse sisu jagada.
- **Animatsioonide vähendamine:** määrake seade vähendama teatud tegevuste, näiteks rakenduste avamise või sulgemise, ekraaniefekte.
- **Liigutused:** aktiveerige liigutuste funktsioon ja seadistage valikud. Lisateavet vaadake jaotisest [Liigutused](#).

- **Ühe käega kasutamise režiim:** seadistage seadme mugavaks ühe käega kasutamiseks ühekäejuhtimisrežiim.



See funktsioon võib sõltuvalt teie regioonist või teenusepakkujust mitte võimalik olla.

- **Game Launcher:** aktiveerige mängukäivitaja. Lisateavet vaadake jaotisest [Game Launcher](#).
- **Dual Messenger:** installige teine rakendus ja kasutage sama sõnumirakenduse jaoks kahte eraldi kontot. Lisateavet vaadake jaotisest [Dual Messenger](#).
- **Video täiustaja:** täiustage oma videote pildikvaliteeti, et nautida selgemaid ja erksamaid värve.



See funktsioon ei pruugi mõnedes rakendustes saadaval olla.

- **Hädaabisõnumite saatmine:** seadme seadistamine saatma hädaabisõnumeid küljeklahvi kolmekordsel vajutusel.

Liigutused

Aktiveerige liigutuste funktsioon ja seadistage valikud.

Toksake seadete ekraanil **Täpsemad funktsioonid** → **Liigutused**.

- **Aktiveerimiseks tõstmine:** määrake seade ekraani sisse lülitama, kui selle üles tõstate.
- **Topelttoksake, et äratada:** määrake seade ekraani sisse lülitama, kui toksate kaks korda ükskõik kus väljalülitatud ekraanil.
- **Nutikas olek:** seadke seadme ekraan kasutamise ajal mitte välja lülituma.
- **Nutikas märguanne:** seadme seadistamine andma ülestõstmisel märku, kui teil on vastamata kõnesid või uusi sõnumeid.



See funktsioon ei pruugi töötada, kui ekraan on sisselülitatud või seade ei asu tasasel pinnal.

- **Lihtne vaigistamine:** seadme määramine sissetulevaid kõnesid või alarme vaigistama peopesa liigutamise või seadme ekraani allapoole asetamise abil.

- **Pihuga libistamine, et jäädvustada:** seadme seadistamine jäädvustama ekraanitõmmist peopesa libistamisel üle ekraani vasakule või paremale. Jäädvustatud pilte saate näha **Galerii** alt.



Teatud rakenduste ja funktsioonide kasutamise puhul ei ole võimalik ekraanitõmmist teha.

- **Libista helistam. / sõn. saatm.:** seadme seadistamine kontakti või telefoninumbri peal paremale või vasakule libistamisel helistama või sõnumit saatma, kui kasutate rakendust **Telefon** või **Kontaktid**.



Dual Messenger

Installige teine rakendus ja kasutage sama sõnumirakenduse jaoks kahte eraldi kontot.

1 Toksake seadete ekraanil **Täpsemad funktsioonid** → **Dual Messenger**.

Kuvatakse toetatud rakendused.

2 Toksake teise rakenduse installimiseks vastava rakenduse lülitit.

Installitakse teine rakendus. Teise rakenduse ikooniga kuvatakse . Kui saate teisest rakendusest teavitusi, kuvatakse need märkega , et neid esimese rakenduse teavitustest eristada.



- Topelt sõnumisaatja funktsioon ei pruugi sõltuvalt rakendusest saadaval olla.
- Mõned rakenduse funktsioonid võivad teise rakenduse jaoks piiratud olla.

Teise rakenduse desinstallimine

1 Toksake seadete ekraanil **Täpsemad funktsioonid** → **Dual Messenger**.

2 Toksake selle rakenduse lülitit, mida te desinstallida soovite, ja toksake **Inaktiveeri** või **Desinstalli**.

Kogu teise rakendusega seotud teave kustutatakse.



Kui te esimese rakenduse desinstallite, kustutatakse ka teine rakendus.

Digitaalne heaolu ja vanemlik kontroll

Valikud

Vaadake oma seadme kasutuslogi ja kasutage funktsioone, mis ei lase seadmel teie elu häirida. Saate ka oma laste jaoks vanemliku järelevalve seadistada ja nende digiseadmete kasutust hallata.

Toksake seadete ekraanil **Digitaalne heaolu ja vanemlik kontroll**.

- **Digitaalne heaolu:** vaadake oma seadme igapäevase kasutamise logi. Lisateavet vaadake jaotisest [Digitaalne heaolu](#).
- **Vanemlik kontroll:** hallake oma laste digiseadmete kasutust.

Digitaalne heaolu

Vaadake oma seadme igapäevase kasutamise ajalugu. Samuti saate iga rakenduse kasutusaega piirata või teavituste seadeid muuta.

Toksake seadete ekraanil **Digitaalne heaolu ja vanemlik kontroll** → **Digitaalne heaolu**.

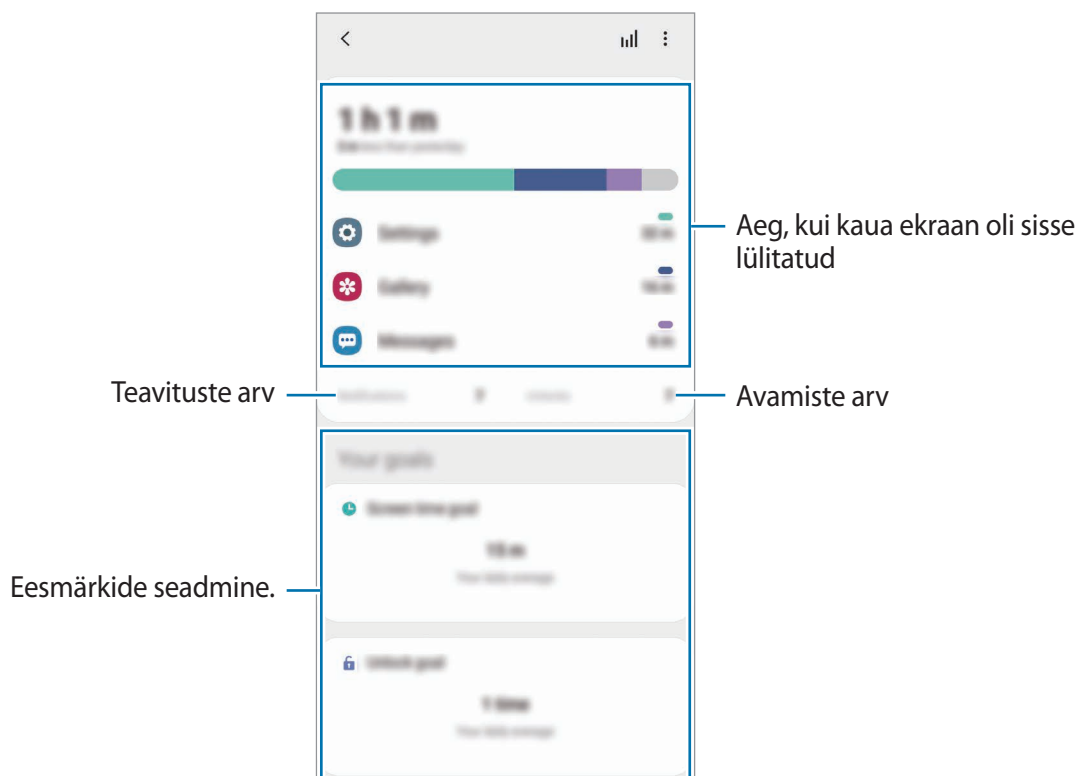

Oma eesmärkide seadmine

Saate seada eesmärgid, mis piiravad seda, kui pikalt oma seadet kasutate või kui mitu korda päevas seda avate.

- 1 Toksake seadete ekraanil **Digitaalne heaolu ja vanemlik kontroll**.
- 2 Toksake **Ekraaniaja eesmärk** või **Eesmärgi lukust avamine** valiku **Teie eesmärgid** all, seadke eesmärk ja toksake seejärel **Määra**.

Rakenduste jaoks taimerite määramine

Saate piirata iga rakenduse päevast kasutusaega, määrates talle taimeri. Kui määratud aeg läbi saab, rakendus deaktiveeritakse ja te ei saa seda kasutada.

- 1 Toksake seadete ekraanil **Digitaalne heaolu ja vanemlik kontroll** → **Rakenduse taimerid**.
- 2 Toksake soovitava rakenduse kõrval **Taimer puudub** ja määrake aeg.

Keskendumisrežiimi kasutamine

Saate aktiveerida keskendumisrežiimi, et soovitud tegevusele keskenduda ja et seade teid kõrvalisega ei häiriks. Seni, kuni keskendumisrežiim on aktiveeritud, saate kasutada ainult vaikerakendusi ja rakendusi, mille kohta olete erandid lubanud.

Toksake seadete ekraanil **Digitaalne heaolu ja vanemlik kontroll**. Toksake valiku **Keskendumisrežiim** all režiimile, mida soovite aktiveerida, ja toksake **Alusta**.

Lõõgastusrežiimi aktiveerimine

Saate aktiveerida lõõgastusrežiimi, et enne uinumist silmade koormust vähendada ja hoida ära rahutut und.

- 1 Toksake seadete ekraanil **Digitaalne heaolu ja vanemlik kontroll** → **Lõdvestumine**.
- 2 Et lõõgastusrežiimi aktiveerimiseks graafik määrata, toksake **Plaani järgi sisselülitamine**, toksake selle aktiveerimiseks lülitit ja seadistage seejärel päevad ja aeg.

Seadmehooldus

Sissejuhatus

Seadme hooldus annab ülevaate seadme aku, salvestusruumi, mälu ja süsteemi turvalisuse oleku kohta. Samuti saate seadet automaatselt optimeerida kõigest ühe sõrmeliigutusega.

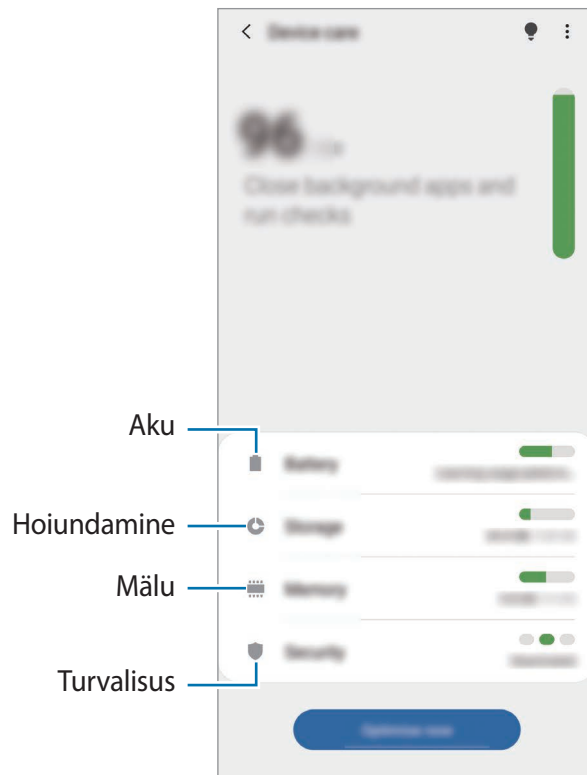

Seadme optimeerimine

Toksake seadete ekraanil **Seadmehooldus** → **Optimeeri kohe**.

Kiire optimeerimise funktsioon parandab seadme jõudlust järgmiste tegevuste kaudu.

- Taustal töötavate rakenduste sulgemine.
- Ebanormaalse akukasutuse haldamine.
- Kokku jooksnud rakenduste ja pahavara suhtes skannimine.

Automaatse optimeerimisfunktsiooni kasutamine

Saate määrata seadme automaatset optimeerimist teostama ajal, kui seadet ei kasutata. Toksake  → **Täpsem** → **Automaatne optimeerimine** ja toksake aktiveerimiseks lülitit. Kui soovite automaatse optimeerimise jaoks aega määrata, toksake **Kellaaeg**.

Aku

Kontrollige olemasolevat akutoidet ja aega, kui kaua seadet veel kasutada saab. Madala akutasemega seadmete puhul on võimalik akutoidet säästa, aktiveerides energiasäästurežiimi.

Toksake seadete ekraanil **Seadmehooldus** → **Aku**.



- Alles olev kasutusaeg näitab seda, kui palju aega on aku tühjenemiseni. Alles olev kasutusaeg võib seadme seadetest ja töötamistingimustest tulenevalt erineda.
- Te ei pruugi saada teavitusi rakendustelt, mis kasutavad energiasäästurežiimi.

Energiarežiim

Valige toiterežiim, mis sobib teie seadme kasutamise eesmärgiga.

Toksake **Energiarežiim** ja valige suvand.

- **Suur jõudlus:** ekraan on maksimaalse heledusega ja suurima resolutsiooniga. Aku võib kiirelt tühjeneda.
- **Optimeeritud:** optimeeritud tasakaal seadme jõudluse ja aku kasutuse vahel.
- **Keskmine energiasääst:** aktiveerige aku kasutusea pikendamiseks.
- **Maksim. energiasääst:** maksimaalses energiasäästurežiimis vähendab seade akukasutust, rakendades tumedat režiimi ning piirates saadaolevaid rakendusi ja funktsioone. Kõik võrguühendused peale mobiilse võrgu inaktiveeritakse.

On võimalik seadistada seadet oma akut kiiremini laadima. Toksake **Laadimine** ja toksake soovitud üksuste kõrval olevaid lüliteid.

Kohanduv energiasääst

Saate määrata seadme teie kasutusmustritest ja alles olevast akutoitest lähtuvalt energiasäästurežiimi automaatselt aktiveerima.

Toksake **Energiaarežiim** ja toksake lülitit **Kohanduv energiasääst**, et see aktiveerida. Teie seade aktiveerib aku kasutusea pikendamiseks olukorrast lähtuvalt energiasäästurežiimi.

Rakenduste peatamine

Saate säästa akut, kui keelate taustal tegutsevatele rakendustele akutoite kasutamise, kui neid parajasti ei kasutata. Toksake **Akukasutus**, valige rakenduste loendist rakendused ja toksake funktsiooni aktiveerimiseks lülitit **Lülita rak. ooterež.**

Hoiundamine

Kontrollige kasutatud ja saadaval oleva mälumahu olekut.

Toksake seadete ekraanil **Seadmehooldus** → **Hoiundamine**.



- Sisemälu tegelik saadaolev maht on väiksem kui määratletud maht, kuna operatsioonisüsteem ja vaikerakendused hõivavad osa mälust. Seadme värskendamisel võib saadaolev maht muutuda.
- Samsungi veebisaidi tehniliste andmete osast saate vaadata enda seadme vaba sisemälu mahtu.

Mälu haldamine

Enam mittekasutatavate failide kustutamiseks või rakenduste eemaldamiseks valige kategooria. Seejärel märgistage valikud ja toksake **Kustuta** või **Desinstalli**.

Mälu

Toksake seadete ekraanil **Seadmehooldus** → **Mälu**.

Taustal töötavate rakenduste peatamise arvelt seadme kiirendamiseks märgistage rakenduste loendis rakendused ja toksake **Tüh. kohe**.

Turvalisus

Kontrollige seadme turvalisust. Selle funktsiooni abil skannitakse teie seadet pahavara suhtes.

Toksake seadete ekraanil **Seadmehooldus** → **Turvalisus** → **Skanni telefoni**.

Rakendused

Hallake seadme rakendusi ja muutke nende seadeid. Saate vaadata rakenduste kasutusteavet, muuta nende teavituste või lubade seadeid või ebavajalikke rakendusi deinstallida või välja lülitada.

Toksake seadete ekraanil **Rakendused**.

Üldine haldus

Kohandage oma seadme süsteemiseadeid või lähtestage seade.

Toksake seadete ekraanil **Üldine haldus**.

- **Keel ja sisestus:** valige seadme keeli ja muutke asetust, näiteks klahvistikke ja häälsisestuse liike. Osad suvandid ei pruugi valitud keelest sõltuvalt võimalikud olla. Lisateavet vaadake jaotisest [Seadme keelte lisamine](#).
- **Kuupäev ja kellaaeg:** pääsete juurde seadetele ja saate neid muuta, et kontrollida, kuidas seade kellaaega ja kuupäeva kuvab.



Kui aku tühjeneb täielikult, lähtestatakse kuupäev ja kellaaeg.

- **Võtke meiega ühendust:** esitage küsimusi või vaadake korduma kippuvaid küsimusi.
- **Lähtestamine:** lähtestage oma seadme seadeid või teostage tehaseandmete lähtestamine. Saate lähtestada kõik seaded või ainult võrguseadmed või juurdepääsetavuse seaded. Saate ka seadme määratud ajal taaskäivituma seadistada, et seadet optimeerida.

Seadme keelte lisamine

Saate lisada seadmes kasutatavaid keeli.

- 1 Toksake seadete ekraanil **Üldine haldus** → **Keel ja sisestus** → **Keel** → **Keele lisamine**.
Et vaadata keeli, mida lisada saab, toksake  → **Kõik keeled**.
- 2 Valige lisatav keel.

3 Selleks et valitud keelt vaikekeeleks seadistada, toksake **Määra vaikimisi**. Selleks et praegune keelesäte alles jätta, toksake **Säil. praegune**.

Valitud keel lisatakse teie keelte loendisse. Kui te muutsite vaikekeelt, lisatakse valitud keel loendi algusesse.

Vaikekeele muutmiseks valige keelte loendist soovitud keel ja toksake **Rakenda**. Kui mingi rakendus ei toeta vaikekeelt, kasutatakse loendis olevatest järgmist toetatud keelt.

Juurdepääs

Konfigureerige erinevaid seadeid, et parandada seadmele juurdepääsu. Lisateavet vaadake jaotisest [Juurdepääs](#).

Toksake seadete ekraanil **Juurdepääs**.

Tarkvara värskendamine

Värskendage seadme tarkvara kasutades FOTA teenust. Saate ka tarkvara värskendusi määratud ajale seadistada.

Toksake seadete ekraanil **Tarkvara värskendamine**.



Kui hädaolukorra tarkvarauuendus teie seadme turvamiseks välja tuleb ja selleks, et uut tüüpi turbeohte blokeerida, installitakse uuendused automaatselt ilma teie nõuolekut küsimata.

- **Allalaadimine ja installimine:** kontrollige rakendusi ja laadige neid käsitsi alla.
- **Autom. allalaad. Wi-Fi kaudu:** määrake seade automaatselt värskendusi alla laadima, kui ühendate Wi-Fi võrguga.
- **Viimane värskendamine:** vaadake teavet viimase tarkvaravärskenduse kohta.

Turbevärskenduste teave

Turbevärskendusi pakutakse, et teie seadet turvalisemaks teha ja teie isiklike andmeid kaitsta. Teie mudeli turbevärskendused leiate lehelt security.samsungmobile.com.



Veebileht toetab ainult osasid keeli.

Teave telefoni kohta

Tutvuge teabega oma seadme kohta.

Toksake seadete ekraanil **Teave telefoni kohta**.

Oma seadme nime muutmiseks toksake **Muuda**.

- **Olek:** vaadake erinevat seadme teavet, näiteks SIM-kaardi olekut, Wi-Fi MACi aadressi ja seerianumbrit.
- **Õiguslik teave:** vaadake seadmega seotud õiguslast teavet, näiteks ohutuslast teavet ja avatud lähtekoodiga litsentsi.
- **Tarkvara teave:** vaadake seadme tarkvara teavet, näiteks selle operatsioonisüsteemi versiooni ja püsivara versiooni.
- **Aku teave:** vaadake seadme aku olekut ja teavet.

Lisa

Juurdepääs

Juurdepääsetavuse kohta

Parendage kasutatavust funktsioonidega, mis muudavad seadme hõlpsamini kasutatavaks neile, kellel on nägemis- või kuulmispuue või kohmakad liigutused.

Käivitage rakendus **Seaded** ja toksake **Juurdepääs**. Kasutatavat juurdepääsetavuse funktsiooni näete ekraani ülaosast. Toksake , et vaadata aktiivseid funktsioone või **Lül. välja**, et funktsioonid kiirelt välja lülitada.

Voice Assistant (häälega tagasiside)

Funktsiooni Voice Assistant aktiveerimine ja deaktiveerimine

Kui aktiveerite Voice Assistant funktsiooni, hakkab seade andma häältagasisidet. Valitud funktsiooni ühekordsel toksamisel loen seade ekraanil kuvatava teksti valjult ette. Funktsiooni kahekordsel toksamisel aktiveeritakse funktsioon.

Käivitage rakendus **Seaded**, toksake **Juurdepääs** → **Ekraanilugeja**, toksake lülitit **Voice Assistant**, toksake **Luba** ning seejärel toksake valitud ala kaks korda, et funktsiooni aktiveerida.

Rakenduse Voice Assistant deaktiveerimiseks toksake lülitit ning toksake kiiresti kaks korda ekraani mistahes alal.

Voice Assistanti juhiste vaatamiseks toksake **Õpetus**.



Teatud funktsioonid pole funktsiooni Voice Assistant kasutamise ajal saadaval.

Sõrmeliigutustega ekraani juhtimine

Te saate Voice Assistanti kasutamise ajal kasutada ekraani juhtimiseks erinevaid sõrmeliigutusi.

Liigutused ühe sõrmega

- Toksamine: sõrme all oleva teksti valjult ettelugemine. Ekraanil olevaga tutvumiseks asetage sõrm ekraanile ja liigutage seda ekraanil.
- Kahekordne koputus: valitud objekti avamine. Ajal, mil valitud üksusi valjult ette loetakse, eemaldage sõrm üksuselt, kui kuulete soovitud üksuse nime. Seejärel toksake ekraani mistahes alal kiiresti kaks korda.
- Kaks korda toksamine ja sõrme ekraanil hoidmine: objekti liigutamine või saadaolevale valikule ligipääsemine.
- Vasakule libistamine: eelmise objekti lugemine.
- Paremale libistamine: järgmise objekti lugemine.
- Üles või alla libistamine: muutke kõige hiljutisema kontekstimenüü seadeid.
- Libistamine esmalt vasakule ja siis paremale ühe liigutusega: ekraanil üles liikumine.
- Libistamine esmalt paremale ja siis vasakule ühe liigutusega: ekraanil alla liikumine.
- Libistamine esmalt üles ja siis alla ühe liigutusega: esimesele ekraanil olevale objektile liikumine.
- Libistamine esmalt alla ja siis üles ühe liigutusega: viimasele ekraanil olevale objektile liikumine.

Liigutused kahe sõrmega

- Kaks korda toksamine: taasesituse käivitamine, peatamine või käimasoleva tegevuse taaskäivitamine.
- Kolm korda toksamine: praeguse kellaaja, allesjäänud akutoite jms kontrollimine. Et muuta seda, mida valjusti ette loetakse, käivitage rakendus **Seaded** ja toksake **Juurdepääs** → **Ekraanilugeja** → **Seaded** → **Olekuriba teave**.
- Neli korda toksamine: häältagasiside aktiveerimine või välja lülitamine.
- Vasakule libistamine: järgmisele lehele liikumine.
- Paremale libistamine: eelmisele lehele tagasi liikumine.
- Libistamine üles: nimekirjas alla liikumine.
- Libistamine alla: nimekirjas üles liikumine.
- Avalehel üles või alla libistamine: rakenduste ekraani avamine.
- Rakenduste ekraanil üles või alla libistamine: avalehele naasmine.
- Lukustatud ekraanil mistahes suunas libistamine: ekraani lukust lahti tegemine.
- Ekraani ülaosast sõrmega alla libistamine: teavituste paneeli avamine.

Liigutused kolme sõrmega

- Toksamine: objektide valjusti ettelugemisega alustamine ülalt alates.
- Kaks korda toksamine: lugemise alustamine järgmisest objektist.
- Kolm korda toksamine: viimati valitud teksti lugemine ja löikepuhvrisse kopeerimine.
- Libistamine vasakule või paremale: kontekstimenüü avamine ja valikute läbivaatamine.
- Libistamine üles või alla: teksti lugemise ja valimise detailsuse muutmine.
- Libistamine esmalt üles ja siis alla ühe liigutusega: eelmisele kuvale naasmine.
- Libistamine esmalt alla ja siis üles ühe liigutusega: avalehele naasmine.

Liigutused nelja sõrmega

- Toksamine: eelmisele kuvale pöördumine.
- Toksamine kaks korda: avalehele naasmine.
- Toksamine kolm korda: avage hiljutiste rakenduste loend.

Kontekstimenüü kasutamine

Rakenduse Voice Assistant kasutamise ajal libistage kolme sõrmega vasakule või paremale. Kuvatakse kontekstimenüü ja seade loeb valikud valjusti ette. Valikute läbivaatamiseks libistage kolme sõrmega vasakule või paremale. Kui kuulete soovitud valikut, libistage sõrmega üles või alla, et valikut kasutada või reguleerida valiku seadeid. Näiteks kui te kuulete **Kõne kiirus**, saate te kõne kiirust reguleerida, kui sõrmega üles või alla libistate.

Pildisiltide lisamine ja haldamine

Te saate ekraanil olevatele piltidele lisada silte. Seade loeb valjusti ette silte, kui need pildid on valitud. Lisage sildistamata piltidele silte, toksates kolme sõrmega kaks korda ekraanil ja hoides sõrmi ekraanil.

Siltide haldamiseks käivitage rakendus **Seaded** ja toksake **Juurdepääs** → **Ekraanilugeja** → **Seaded** → **Kohandatud siltide haldamine**.

Rakenduse Voice Assistant seadete konfigureerimine

Konfigureerige funktsiooni Voice Assistant seadeid endale mugavamaks.

Käivitage rakendus **Seaded** ja toksake **Juurdepääs** → **Ekraanilugeja** → **Seaded**.

- **Tekst kõneks:** muutke aktiveeritud Voice Assistant funktsiooniga kõnesünteesifunktsioonide seadeid, nagu keeled, kiirus jne.
- **Sõnarahke:** kohandage heliga tagasiside üksikasjalikke seadistusi.
- **Pideva lugem. jaoks raputamine:** seadme seadistamine ekraanil olevat teksti valjult ette lugema, kui te seadet raputate. Te saate valida erinevate raputusintensiivsuste vahel.
- **Õelge paroolid:** seadistage seade tähemärke valjult ette lugema, kui sisestate salasõna.
- **Loe helistajatunnus ette:** seadme seadistamine sissetuleva kõne puhul helistaja nime ette lugema.
- **Värintagasiside:** seadme seadistamine vibreerima, kui teete ekraanil erinevaid toiminguid, näiteks üksuse valimine.
- **Heli tagasiside:** seadme seadistamine häälitsema, kui teete ekraanil erinevaid toiminguid, näiteks üksuse valimine. Samuti saate kohandada ekraani puudutamisel kõlava heli helitugevust.
- **Kõne heli on tähtsam:** seadme seadistamine meediumi helitugevust vähendama, kui seade üksust valjult ette loeb.
- **Fookuse indikaator:** seadistage seade üksuste toksamisel ilmuva fookuse indikaatori piire paksemaks muutma. Samuti saate muuta indikaatori värvi.
- **Ühe toksamisega aktiveerimine:** seadme seadistamine ühekordse puudutusega üksust aktiveerima.
- **Ühe toksamisega navig.-riba:** seadme seadistamine ühekordse puudutusega navigatsiooniriba nuppude kasutamiseks.
- **Kiirmenüü:** valige, milliseid kontekstimenüü suvandeid kuvada, kui kolme sõrmega vasakule või paremale libistate.
- **Kohandatud siltide haldamine:** lisatud siltide haldamine.
- **Täiustatud fookus:** seadistage seade liigutama fookust ekraanide vahetamisel alg- või eelmisesse asendisse.
- **Klaviatuuri otseteed:** kui kasutate välist klaviatuuri, seadke kasutamiseks klahvide otseteid.
- **Valguse tajumine:** seadistage seade valguse tuvastamisel teid teavitama.

- **Tume ekraan küljenupuga:** määrake seade väljalülitatud ekraaniga normaalselt funktsioneerima.
- **Olekuriba teave:** valige objektid, mida loetakse valjusti ette, kui toksate kahe sõrmega ekraanil kolm korda.
- **Arendaja valikud:** rakenduse arendamise suvandite seadistamine.

Väljalülitatud ekraaniga seadme kasutamine

Privaatsuse tagamiseks saate seadistada seadme väljalülitatud ekraaniga tavapäraselt funktsioneerima. Ekraan ei lülitu sisse klahvidele vajutamisel või ekraani toksamisel. Hetkel aktiivsed funktsioonid ei lülitu välja, kui ekraan on välja lülitatud.

Käivitage rakendus **Seaded**, toksake **Juurdepääs** → **Ekraanilugeja** → **Seaded** ja seejärel toksake lülitit **Tume ekraan küljenupuga**, et see aktiveerida. Te saate seda funktsiooni aktiveerida ja deaktiveerida, kui vajutate kiirelt kaks korda küljeklahvi.



See funktsioon kuvatakse ainult, kui Voice Assistant on aktiveeritud.

Klaviatuuriga teksti sisestamine

Toksake klaviatuuri kuvamiseks tekstisisestusväljal ja toksake seejärel kiiresti kaks korda ekraani suvalisel alal.

Kiire klahvisisestuse funktsiooni aktiveerimiseks käivitage rakendus **Seaded**, toksake **Juurdepääs** → **Ekraanilugeja** ning seejärel toksake selle aktiveerimiseks lülitit **Kiire trükkimine**.

Kui puudutate sõrmega klaviatuuri, loeb seade teie sõrme all olevaid tähemärke valjult ette. Kui kuulete soovitud tähemärki, eemaldage selle valimiseks sõrm ekraanilt. Tähemärk sisestatakse ja seade loeb teksti valjult ette.

Kui **Kiire trükkimine** ei ole aktiveeritud, eemaldage sõrm soovitud tähemärgilt ja toksake kaks korda kiirelt ekraanil suvalisel alal.



See funktsioon kuvatakse ainult, kui Voice Assistant on aktiveeritud.

Lisatähemärkide sisestamine

Klaviatuuri klahviga ligipääsetavate lisatähemärkide sisestamiseks toksake ja hoidke klahvi. Klahvi kohale kuvatakse hüpikaken ligipääsetavate tähemärkidega. Tähemärgi valimiseks lohistage oma sõrme hüpikaknas, kuni kuulete soovitud tähemärki, ning eemaldage sõrm.

Nähtavuse täiendused

Suure kontrastsusega kujundusteema kasutamine

Kasutage läbipaistvat kujundusteemat, mis kuvab tumedal taustal heledavärvilist sisu.

Käivitage rakendus **Seaded**, toksake **Juurdepääs** → **Nähtavuse täiendused** → **Kõrge kontrastiga teema** ja valige soovitud kujundusteema.

Suure kontrastsusega fondi kasutamine

Reguleerige fontide värvi ja piire, et teksti ja tausta vahelist kontrastsust suurendada.

Käivitage rakendus **Seaded**, toksake **Juurdepääs** → **Nähtavuse täiendused** ning toksake seejärel selle aktiveerimiseks lülitit **Kõrge kontrastiga fondid**.

Suure kontrastsusega klaviatuuri kasutamine

Muutke Samsungi klaviatuuri värve, et teksti ja tausta vahelist kontrastsust suurendada.

Käivitage rakendus **Seaded**, toksake **Juurdepääs** → **Nähtavuse täiendused** ning toksake seejärel selle aktiveerimiseks lülitit **Kõrge kontr. klaviatuur**.

Nuppude kujude kuvamine

Kuvage varjutatud raamidega nuppe, et nupud silma paistaksid.

Käivitage rakendus **Seaded**, toksake **Juurdepääs** → **Nähtavuse täiendused** ning toksake seejärel selle aktiveerimiseks lülitit **Nuppude kuju kuvamine**.

Ekraanivärvide ümberpööramine

Ekraani nähtavuse parandamine, mis muudab kasutajate jaoks lihtsamaks ekraanil oleva teksti lugemise.

Käivitage rakendus **Seaded**, toksake **Juurdepääs** → **Nähtavuse täiendused** ning seejärel toksake aktiveerimiseks lülitit **Negatiivsed värvid**.

Värvi reguleerimine

Reguleerige värvide kuvamist ekraanil, kui teil on raskusi värvide eristamisega. Seade muudab värvid äratuntavamaks.

Käivitage rakendus **Seaded**, toksake **Juurdepääs** → **Nähtavuse täiendused** → **Värvi reguleerimine** ja toksake aktiveerimiseks lülil. Valige suvand.

Värvi intensiivsuse reguleerimiseks libistage reguleerimisribal valikut **Intensiivsus**.

Kui valite valiku **Isikupärastatud värv**, saate te ekraani värvi isikupärastada. Värvide reguleerimisprotsessi lõpetamiseks järgige ekraanile kuvatavaid juhiseid.

Värviline kuva

Kui teil on raskuseid teksti lugemisel, reguleerige ekraani värve.

Käivitage rakendus **Seaded**, toksake **Juurdepääs** → **Nähtavuse täiendused** → **Värviline kuva** ja toksake aktiveerimiseks lülil. Valige soovitud värv.

Värvi läbipaistvuse reguleerimiseks libistage reguleerimisribal valikut **Läbipaistmatus**.

Ekraani liikumisefektide vähendamine

Vähendage teatud ekraani efekte, kui olete tundlik animatsioonide või ekraani liikumise suhtes.

Käivitage rakendus **Seaded**, toksake **Juurdepääs** → **Nähtavuse täiendused** ning seejärel toksake selle aktiveerimiseks lülit **Animatsioonide eemaldamine**.

Suurendusklaasi kasutamine

Aktiveerige suurendusklaas, et suumida ekraani ja näha sisu suuremat versiooni.



Käivitage rakendus **Seaded**, toksake **Juurdepääs** → **Nähtavuse täiendused** ning seejärel toksake selle aktiveerimiseks lülit **Suurendusaken**. Ekraanile ilmub suurendusklaas.

Libistage suurendusklaasi serva, et liigutada suurendusklaasi sinna, kus ekraanil sisse soovite suumida.

Ekraani suurendamine

Suurendage ekraani ja suumige konkreetset ala.

Käivitage rakendus **Seaded** ja toksake **Juurdepääs** → **Nähtavuse täiendused** → **Suurendamine**.

- **Toks. ekraani 3x, et suurendada:** suumige ekraani suuremaks seda kolm korda toksates. Ekraani tava suuruse taastamiseks toksake seda uuesti kolm korda.
- **Suurend. otsetee kasutamine:** suumige ekraani suuremaks, toksates navigatsiooniribal  ja toksates seejärel kohale, kus soovite ekraani suurendada. Ekraani tava suuruse taastamiseks toksake .

Ekraani uurimiseks libistage kahe või enama sõrmega üle suurendatud ekraani.

Suumimisteguri reguleerimiseks suruge kaks või rohkem sõrme suurendatud ekraanil kokku või laiali.

Samuti saate ekraani ajutiselt suurendada, toksates seda kolm korda ja seejärel hoides. Või siis toksake  ja seejärel toksake ekraani ja hoidke all. Ekraani hoides libistage selle uurimiseks sõrmega. Tavakuvale naasmiseks eemaldage sõrm.



- Klaviatuuri ja navigatsiooniriba ei saa suurendada.
- Kui see funktsioon on aktiveeritud, võib see mõjutada teatud rakenduste jõudlust.

Hiire ja puutepadja kursori suurendamine

Suurendage kursorit, kui te kasutate välist hiirt või puutepatja.

Käivitage rakendus **Seaded**, toksake **Juurdepääs** → **Nähtavuse täiendused** ning toksake seejärel selle aktiveerimiseks lülitit **Suur hiire/puutepadja kursor**.

Fondi muutmine

Muutke fondi suurust ja stiili.

Käivitage rakendus **Seaded** ja toksake **Juurdepääs** → **Nähtavuse täiendused** → **Fondi suurus ja laad**.

Ekraani suurenduse muutmine

Ekraani suurenduse seadete muutmine.

Käivitage rakendus **Seaded** ja toksake **Juurdepääs** → **Nähtavuse täiendused** → **Ekraani suumimine**.

Kuulmise arendused

Kuuldeaparaadi tugi

Seadistage seade helikvaliteeti täiustama, et kuuldeaparaatidega paremini töötada.

Käivitage rakendus **Seaded**, toksake **Juurdepääs** → **Kuulmise arendused** → **Kuuldeaparaadi tugi** ning seejärel toksake aktiveerimiseks lülitit **Kuuldeaparaadi ühilduvus**.

Ümbritseva heli võimendamine

Seadistage seade teid ümbritsevat heli võimendama, et aidata teil kõrvaklappe kasutades paremini kuulda.

- 1 Käivitage rakendus **Seaded**, toksake **Juurdepääs** → **Kuulmise arendused** → **Ümbritseva heli võimendamine** ja toksake aktiveerimiseks lülitit.
- 2 Ühendage kõrvaklapid seadmega ja pange need kõrva.
- 3 Toksake .

Adapt Sound

Optimeerige heliseadistust, et leida parim helikvaliteet, ning kasutage seda kõnede ja meediaesituse jaoks.

Käivitage rakendus **Seaded**, toksake **Juurdepääs** → **Kuulmise arendused** → **Adapt Sound** ja optimeerige heliseadistust.

Heli tasakaalustamine

Seadistage seadmel kõrvaklappide kasutamise ajal heli tasakaalustamine.

- 1 Ühendage kõrvaklapid seadmega ja pange need kõrva.
- 2 Käivitage rakendus **Seaded** ja toksake **Juurdepääs** → **Kuulmise arendused**.
- 3 Lohistage heli tasakaalustamiseks reguleerimisriba all olev **Vasak/parem helitasakaal** vasakule või paremale.

Monoheli

Monoväljund kombineerib stereoheli üheks signaaliks, mida mängitakse läbi kõigi kõrvaklappide kõlarite. Kasutage seda, kui teil on kuulumispuue või üks kõrvakuular on teie jaoks mugavam.

Käivitage rakendus **Seaded**, toksake **Juurdepääs** → **Kuulmise arendused** ning seejärel toksake selle aktiveerimiseks lülitit **Monoheli**.

Kõigi helide vaigistamine

Seadistage seade vaigistama kõiki seadme helisid, nagu meediumihelid, kaasa arvatud helistaja hääl kõne aja.

Käivitage rakendus **Seaded**, toksake **Juurdepääs** → **Kuulmise arendused** ning seejärel toksake selle aktiveerimiseks lülitit **Kõikide helide vaigistamine**.

Reaalajas transkriptsioon

Määrake seade seadme mikrofoni abil kõnelemist jäädvustama ja seda ekraanile tekstiks teisendama.

Käivitage rakendus **Seaded**, toksake **Juurdepääs** → **Kuulmise arendused** → **Reaalajas transkriptsioon** ja toksake aktiveerimiseks lülitit. Seejärel toksake , et kõnelemist transkribeerida.

Reaalajas subtiitrid

Seadistage seade kõnet tuvastama ja automaatselt subtiitreid looma, kui esitate meediasisu, nagu videoid ja taskuhäälinguid.

Käivitage rakendus **Seaded**, toksake **Juurdepääs** → **Kuulmise arendused** → **Reaalajas subtiitrid** ja toksake seejärel lülitit **Reaalajas subtiitrid**, et seda aktiveerida.

Tiitrite seaded

Käivitage rakendus **Seaded**, toksake **Juurdepääs** → **Kuulmise arendused** → **Subtiitrite seaded** → **Samsungi subt. (peittiitrid)** või **Google'i subtiitrid (peittiitrid)** ning seejärel toksake lülitit, et seda aktiveerida.

Valige tiitriseadete konfigureerimissuvand.

Helituvastajad

Seadistage seade tuvastama beebi häälitsemist või teie uksekella helinat. Heli tuvastamise korral seade väriseb ja märguanne salvestatakse logisse.



Häältuvastus ei tööta, kui see funktsioon on sisse lülitatud.

Beebimonitor

Avage rakendus **Seaded** ja toksake **Juurdepääs** → **Kuulmise arendused** → **Helituvastajad** → **Beebimonitor** → **Käivita**.

Uksekella tuvastaja

- 1 Avage rakendus **Seaded** ja toksake **Juurdepääs** → **Kuulmise arendused** → **Helituvastajad** → **Uksekella tuvastaja**.
- 2 Oma uksekella heli salvestamiseks toksake **Salvesta**.
Seade tuvastab ja salvestab uksekella heli.
- 3 Toksake **Test** ja helistage oma uksekella kontrollimaks, et see on õigesti salvestatud. Kui seade tuvastab uksekella heli, toksake **Käivita**.
Uksekella heli muutmiseks toksake **Uksekella heli muutmine**.

Infovahetus ja vilumus

Universaallülitamine

Saate puutekraani kontrollida, ühendades sellega välise lüliti, toksates ekraanil või liigutades pead ja nägu.

- 1 Käivitage rakendus **Seaded** ja toksake **Juurdepääs** → **Infovahetus ja vilumus** → **Universaallülitamine**.
- 2 Lugege ekraanil kuvatavaid juhiseid ja toksake **Valmis**.
- 3 Toksake selle aktiveerimiseks lüliti.
- 4 Kui seadmes ei ole registreeritud universaalseid lüliteid, toksake **Lisa lüliti** ja määrake lüliti, millega seadet juhtida.



Universaalse lüliti funktsiooni aktiveerimiseks peab vähemalt üks lüliti olema seadmes registreeritud.

Seadme juhtimiseks kasutatavate lülite määramiseks toksake lüliti **Lülitiid** all.

Selle funktsiooni deaktiveerimiseks vajutage samal ajal küljeklahvi ja helitugevuse suurendusnuppu.

Abimenüü

Hölbustusotsetee ikooni kuvamine

Seadke seade kuvama hölbustusotsetee ikooni rakendustele, funktsioonidele ja asetustele ligi pääsemiseks. Te saate seadet hõlpsasti juhtida, toksates ikooni hölbustusmenüüsid.

1 Käivitage rakendus **Seaded** ja toksake **Juurdepääs** → **Infovahetus ja vilumus** → **Abimenüü**.

2 Toksake selle aktiveerimiseks lülitit.

Hölbustusotsetee ikoon ilmub ekraani paremasse alaserva.

Abi otsetee ikooni läbipaistvuse muutmiseks lohistage reguleerimisriba, mis on valiku **Läbipaistvus** all.

Ligipääs hölbustusmenüüdele









Hölbustusotsetee ilmub ujuvikoonina, hölbustades ikoonile juurdepääsu mistahes kuvalt.

Kui te toksate hölbustusotsetee ikooni, ikoon veidi laieneb ning ikoonile ilmuvad saadavalolevad hölbustusmenüüd. Toksake vasakule või paremale noolt, et liikuda teistele paneelidele või libistage muude menüüde valimiseks vasakule või paremale.

Kursori kasutamine

Toksake abimenüüs **Kursor**. Te saate juhtida ekraani väikeste sõrmeliigutustega puutealal. Kursori liigutamiseks lohistage oma sõrme puutealal. Kursori all olevate üksuste valimiseks toksake ekraani.

Kasutage järgmisi suvandeid:

-  /  : ekraanil vasakule või paremale kerimine.
-  /  : ekraanil üles või alla kerimine.
-  : kursori asukoohaala suurendamine.
-  : puutepadja ja kursori seadete muutmise.
-  : puuteala teise asukohta teisaldamine.
-  : puuteala sulgemine.

Täiustatud abimenüüde kasutamine

Seadistage seade valitud rakendustele täiustatud abimenüüsid kuvama.

Käivitage rakendus **Seaded**, toksake **Juurdepääs** → **Infovahetus ja vilumus** → **Abimenüü** → **Assistant plus** ja toksake seejärel nende rakenduste kõrval asuvaid lüliteid, mida soovite aktiveerida.

Kõnede vastuvõtmine/lõpetamine

Kõnede vastamis- või lõpetamisviisi muutmine.

Käivitage rakendus **Seaded**, toksake **Juurdepääs** → **Infovahetus ja vilumus** → **Kõnede vastuvõtm./lõpetam.** ja toksake seejärel soovitud viisi lülitit.

Infovahetuse juhtimine

Aktiveerige suhtluse juhtimisrežiim, mis piirab rakenduste kasutamise ajal seadme reageerimist sisestustele.

- 1 Käivitage rakendus **Seaded** ja toksake **Juurdepääs** → **Infovahetus ja vilumus** → **Infovahetuse juhtimine**.
- 2 Toksake selle aktiveerimiseks lülitit.
- 3 Vajutage ja hoidke rakenduse kasutamise ajal korraga all küljeklahvi ja helitugevuse suurendusnuppu.
- 4 Reguleerige raami suurust või joonistage ala ümber, mida soovite piirata, joon.
- 5 Toksake **Valmis**.

Seade kuvab piiratud ala. Piiratud ala ei reageeri, kui te seda puudutate ja seadme nupud on välja lülitatud. Infovahetuse juhtimisrežiimis saate siiski lubada küljeklahvi, helitugevusnupu ja klahvistiku funktsioonide toimimise.

Infovahetuse juhtimisrežiimi deaktiveerimiseks vajutage ja hoidke korraga all küljeklahvi ja helitugevuse suurendusnuppu.

Seadet infovahetuse juhtimisrežiimi deaktiveerimise järel ekraani lukustama seadistamaks käivitage rakendus **Seaded**, toksake **Juurdepääs** → **Infovahetus ja vilumus** → **Infovahetuse juhtimine** ning seejärel toksake selle aktiveerimiseks lülitit **Ekraani lukust. inaktiv. korral**.

Puudutamise ja hoidmise viivitus

Seadistage ekraani toksamise ja hoidmise tuvastusaeg.

Käivitage rakendus **Seaded**, toksake **Juurdepääs** → **Infovahetus ja vilumus** → **Puudutamise ja hoidmise viivitus**, seejärel valige valik.

Toksamise kestus

Määrake puudutuse kestus, mis on vajalik, et seade kontakti puudutusena tuvastaks.

Käivitage rakendus **Seaded**, toksake **Juurdepääs** → **Infovahetus ja vilumus** → **Toksamise kestus**, toksake selle aktiveerimiseks lülitit ja valige seejärel rakendusi.

Korduvate puudutuste eiramine

Seadistage seade tuvastama teatud aja jooksul ainult esimest ekraanil tehtud puudutust.

Käivitage rakendus **Seaded**, toksake **Juurdepääs** → **Infovahetus ja vilumus** → **Korduvate puudutuste eiramine**, toksake selle aktiveerimiseks lülitit ja määrake aeg.

Klõpsamine kursori seiskumisel

Seadke seade valima üksusi automaatselt, kui te hiirekursori eseme kohale liigutate.

Käivitage rakendus **Seaded**, toksake **Juurdepääs** → **Infovahetus ja vilumus** ning seejärel toksake selle aktiveerimiseks lülitit **Klõpsamine kursori seiskumisel**.

Nakkeklahvid

Seadistage välise klaviatuuri muuteklahv, näiteks Shift (Tõsteklahv), Ctrl (Juhtklahv) või Alt (Muuteklahv), allavajutatuks jääma. See aitab kasutada klaviatuuri kiirklahve, ilma et oleks vaja korraga kahte klahvi vajutada.

Käivitage rakendus **Seaded**, toksake **Juurdepääs** → **Infovahetus ja vilumus** ning seejärel toksake lülitit **Nakkeklahvid**, et seda aktiveerida.

Aeglased klahvid

Määrake välise klaviatuuri klahvi vajutamise jaoks tuvastusaeg.

Käivitage rakendus **Seaded**, toksake **Juurdepääs** → **Infovahetus ja vilumus** → **Aeglased klahvid**, toksake aktiveerimiseks lülitit ja seadistage seejärel aeg.

Põrkekindlad klahvid

Seadistage seade sama klahvi korduval vajutamisel teatud aja jooksul ainult esimest klahvivajutust tuvastama.

Käivitage rakendus **Seaded**, toksake **Juurdepääs** → **Infovahetus ja vilumus** → **Põrkekindlad klahvid**, toksake aktiveerimiseks lülitit ja seadistage seejärel aeg.

Täpsemad seaded

Juurdepääsetavuse funktsioonide kiire avamine

Seadke juurdepääsetavuse funktsioonide kiireks avamiseks.

Käivitage rakendus **Seaded**, toksake **Juurdepääs** → **Täpsemad seaded** → **Küljenupp ja helit. suur. nupp** ja toksake aktiveerimiseks lülitil. Seejärel valige samal ajal küljeklahvi ja helitugevuse suurendusnuppu vajutades avatav juurdepääsetavuse funktsioon.

Pääsete ligi järgmistele juurdepääsetavuse funktsioonidele:

- Juurdepääs
- Voice Assistant
- Universaallülitamine
- Suurendusaken
- Negatiivsed värvid
- Värvide reguleerimine
- Värviline kuva
- Kõrge kontrastiga fondid
- Kõikide helide vaigistamine
- Infovahetuse juhtimine

Otsetee teenuse kiirkäivitus

Määrake otsetee teenuse kiireks käivitamiseks.

Käivitage rakendus **Seaded**, toksake **Juurdepääs** → **Täpsemad seaded** → **Helitugev. suur. ja väh. nupud** ja toksake aktiveerimiseks lüliti. Seejärel toksake **Valitud teenus** ja valige otsetee teenus, mis käivitakse kui vajutate ja hoiate üheaegselt kolm sekundit all helitugevuse suurendusnuppu ja helitugevuse vähendusnuppu.

Päasete ligi järgmistele juurdepääsu otsetee teenustele:

- Reaalajas transkriptsioon
- Teie telefoniabiline
- Universaallüliti
- Voice Assistant

Valgusteavituse seadistamine

Seadistage seade välku või ekraani vilgutama alarmi kõlamisel või teavituste korral, näiteks sissetulevate kõnede või uute sõnumite puhul.

Käivitage rakendus **Seaded**, toksake **Juurdepääs** → **Täpsemad seaded** → **Vilkuv teavitus** ja toksake seejärel nende valikute kõrval asuvaid lüliteid, mida soovite aktiveerida.

Teavituste meeldetuletused

Seadistage seade teavitama teid teavitustest, mida te pole vahepeal kontrollinud.

Käivitage rakendus **Seaded**, toksake **Juurdepääs** → **Täpsemad seaded** → **Teavituste meeldetuletused** ja toksake aktiveerimiseks lüliti.

- **Vibreeri heli esitamise ajal:** seadistage seade vibreerima ja teavitusheli mängima, kui teil on kontrollimata teavitusi.
- **Meeldetuletuse sagedus:** seadistage alarmide vaheline ajavahemik.
- **Rakenduste valimine:** seadistage rakendused teile teavitustest märku andma.

On aeg tegutseda

Määrake aeg, mille jooksul kuvatakse hüpikaknaid, mis teil tegutseda paluvad, näiteks teavitused ja helitugevuse kontrollid.

Käivitage rakendus **Seaded**, toksake **Juurdepääs** → **Täpsemad seaded** → **On aeg tegutseda** ja seejärel valige valik.

Häälsiltidele helisalvestiste lisamine

Häälsilte saate kasutada sarnase kujuga objektide eristamiseks, lisades neile sildid. Saate salvestada ja määrata helisalvestise NFC-toega häälsildile. Helisalvestis esitatakse, kui asetate oma seadme sildi lähedale.



Aktiveerige enne selle funktsiooni kasutamist NFC-funktsioon.

- 1 Käivitage rakendus **Seaded** ja toksake **Juurdepääs** → **Täpsemad seaded** → **Häälsilt**. Käivitatakse diktofon.
- 2 Toksake  salvestamise alustamiseks. Rääkige mikrofoni.
- 3 Kui olete salvestamise lõpetanud, toksake lõpetamiseks **Valmis**.
- 4 Hoidke oma seadme tagakülge häälsildi kohal. Helisalvestusel olev teave kirjutatakse häälsildile.

Bixby Vision juurdepääsu jaoks

Kui aktiveerite Bixby Visioni juurdepääsu funktsioonid, suudab Bixby Vision tuvastada ja kirjeldada stseene, teksti ja objekte, et saaksite nendega seotud teavet kuulda.

Käivitage rakendus **Seaded**, toksake **Juurdepääs** → **Täpsemad seaded** → **Bixby Vision juurdepääsu jaoks** ning seejärel toksake lülitit, et seda aktiveerida.



Saadaval olevad funktsioonid võivad sõltuvalt regioonist erineda.

Ümbritseva stseeni kirjeldamine

Jäädvustatud stseeni analüüsitakse ja kirjeldatakse kuuldavalt.

- 1 Toksake **Ava Bixby Vision**.
- 2 Valige  ja toksake ekraanil kaks korda, et soovitud stseeni jäädvustada.

Teksti või objekti teabe ettelugemine

Tekst või objektid tuvastatakse ja neid kirjeldatakse kuuldavalt.

- 1 Toksake **Ava Bixby Vision**.
- 2 Valige  ja hoidke tekst või objekt tuvastamiseks ekraanil.

Installitud teenused

Kuvage seadmesse installitud juurdepääsuteenuseid.

Käivitage rakendus **Seaded** ja toksake **Juurdepääs** → **Installitud teenused**.

KKK



Teatud olukorrad ei tarvitse teie seadmele kohalduda.

K. Ma ei näe Always On Display kuval kella.

V. Kell ilmub, kui toksate ühe korra Always On Display kuvale. Kui tahate seadistada kella kogu aeg Always On Display kuval olema, järgige alltoodud juhiseid.

- 1 Avage teavituste paneel ja toksake **Always On Display**, et seadistusi vaadata.
- 2 Toksake **Kuva alati** → **Valmis**.

K. Ma tahan ekraanil korraga kahte rakendust kasutada.

V. Kasutage mitmikakna funktsiooni. Saate jaotatud ekraani vaates samaaegselt kahte rakendust kasutada.

- 1 Hiljuti kasutatud rakenduste loendi avamiseks toksake viimaste rakenduste nuppu.
- 2 Toksake rakenduse ikoonil ja toksake **Poolitatud ekraani vaates avamine**.
- 3 Alumises aknas valige käivitamiseks mõni muu rakendus.

K. Kõnede ajal vilgub nutitelefoni ülaosas valgus. Miks?

V. Nutitelefoni ülaosas võib valgus vilkuda lähedussensori töö tõttu, kuid see on normaalne.

K. Kas ma saan oma nutitelefoniga arvutiga ühendada ja seda suurel ekraanil kasutada?

V. Kui ühendate nutitelefoniga ja arvuti, saate neid korraga kasutada.

1. meetod – valiku „Ühendus Windowsiga” abil ühendamine

Kui ühendate oma seadme Windowsi arvutiga, saate kohe seadme andmetele, näiteks fotodele ja sõnumitele, arvutis ligi pääseda.

Kui saate kõnesid või sõnumeid, saate neid arvutis vastu võtta. Vaadake jaotisest [Windowsiga linkimine](#), kuidas ühendust luua.

2. meetod – valiku „Samsung DeX” abil ühendamine

Saate oma nutitelefoniga ja arvuti ühendada, käivitades arvutis rakenduse Samsung DeX. Seejärel saate oma nutitelefoniga toimingu suurel ekraanil teha. Samsung DeX-i kasutamise ajal saate ka nutitelefoniga kasutada. Vaadake jaotisest [Arvutiga ühendamine](#), kuidas ühendust luua.

K. Soovin oma nutitelefoni olevaid fotosid arvutisse salvestada.

V. Kui ühendate nutitelefoniga ja arvuti, saate nutitelefoni olevaid fotosid arvutisse salvestada. Kasutage alltoodud viisidest teile sobivat.

1. meetod – USB-kaabli kasutamine

Saate oma nutitelefoniga USB-kaabli abil arvutiga ühendada ja nutitelefoni olevaid fotosid arvutisse salvestada.

- 1 Ühendage oma nutitelefoni USB-kaabli abil arvutiga.
- 2 Valige arvutis irdketas.
- 3 Valige fotode jaoks salvestuskoht.
- 4 Töksake ja hoidke faili all ning lohistage see arvuti ekraanile.

2. meetod – valiku „Ühendus Windowsiga” kasutamine

Saate oma nutitelefoniga sama Microsofti kontot kasutades arvutiga ühendada ja nutitefonis olevaid fotosid arvutisse salvestada.

- 1 Ühendage oma nutitefon arvutiga.
Vaadake jaotisest [Arvutiga ühendamine](#), kuidas ühendust luua.
- 2 Käivitage arvutis rakendus **Teie telefon**.
- 3 Toksake **Fotod**.
- 4 Toksake ja hoidke faili all ning lohistage see arvuti ekraanile.

3. meetod – valiku „Samsung DeX” kasutamine

Saate oma nutitelefoniga arvutiga ühendada, kui käivitate arvutis rakenduse Samsung DeX, ning seejärel saate nutitefonis olevaid fotosid arvutisse salvestada.

- 1 Ühendage oma nutitefon arvutiga.
Vaadake jaotisest [Arvutiga ühendamine](#), kuidas ühendust luua.
- 2 Toksake Samsung DeX-i ekraanil rakenduses **Minu Failid** või rakenduses **Galerii** faili ja hoidke seda all ning lohistage see arvuti ekraanile.

K. Kuidas ma saan oma nutitelefoniga videoid telerist vaadata?

V. Ühendage oma nutitefon rakenduse Smart View abil ekraanipeegeldust võimaldava teleriga. Siis saate nutitefoniga videoid telerist vaadata.

- 1 Avage teavituste paneel ja toksake  (**Smart View**).
- 2 Valige suvandi **Telefon** → **Mõni muu seade** alt teler, mida ühendada.
Teie nutitefoniga ekraan ilmub teleriekraanile.
- 3 Valige nutitefoniga soovitud video ja pange see mängima.

K. Nutitelefonist kostab pidevalt „kõll-kõll”. Kuidas seda heli välja lülitada?

V. Kui nutitelefoni kätte vahel on ühistranspordikaart, krediitkaart või uksekaart, võib NFC-funktsioon sisse lülituda. Avage teavituste paneel ja toksake  (NFC), et seda deaktiveerida.

K. Mu nutitelefon on 5G-mudel, aga ma tahaksin LTE-võrku kasutada.

V. 5G-mudeli puhul saate kasutada nii LTE- kui ka 5G-võrku. LTE-võrgu kasutamiseks käivitage rakendus **Seaded** ja toksake **Ühendused** → **Mobiilsidevõrgud** → **Võrgurežiim** või **Võrgurežiim SIM 1/Võrgurežiim SIM 2** (topelt-SIM-iga mudelid) → **LTE/3G/2G** (automaatne ühendamine).



K. Saan andmekasutuse hoiatuse teavituse.

V. Kui seate andmekasutuse piirangu, mõõdetakse andmekasutust iga kuu 1. kuupäevast ning kui andmekasutus ületab piirangu, saate teavituse. Saate oma andmesidepaketi piirangust sõltumatult enda jaoks piirangu seadistada.



K. Kuidas ma saan 108 MP fotot või 8K videot jäädvustada?

V. 108 MP foto või 8K video jäädvustamiseks järgige alltoodud juhiseid.

108 MP foto jäädvustamine

- 1 Käivitage rakendus **Kaamera**.
- 2 Toksake võtterežiimide loendis **FOTO**.
- 3 Toksake võttevalikutes .
- 4 Valige  ja tehke pilt.

8K video salvestamine

- 1 Käivitage rakendus **Kaamera**.
- 2 Toksake võtterežiimide loendis **VIDEO**.
- 3 Toksake võttevalikutes .
- 4 Valige  ja salvestage video.

K. Kui eelvaate ekraanil sisse suumida, ilmub ekraani ülaossa kandiline aken. Mis see on?

V. Kui suumimistegur ületab teatud taseme, ilmub aken, mis näitab, kuhu kohta pildil sisse suunitakse.

K. Kui toksan ikoonile rakenduses Galerii, mõned pildid kaovad. Mis juhtus?

V. Kui toksate ikoonile , rühmitatakse sarnased pildid ja loendis kuvatakse ainult piltide eelvaade. Kui toksate piltide eelvaatel, näete kõiki rühmas olevaid pilte.

K. Rakenduses Galerii liigutatakse minu kustutatavad pildid prügikasti, ilma et neid täielikult kustutataks. Kuidas ma saan prügikastis olevaid üksusi kustutada?

V. Prügikasti liigutatavad üksused kustutatakse teatud ajavahemiku järel automaatselt. Nende käsitsi kustutamiseks järgige alltoodud juhiseid.

- 1 Toksake rakenduses **Galerii**  → **Prügikast**.
- 2 Toksake ja hoidke kustutatavat üksust all ning toksake **Kustuta**.
Kõigi prügikastis olevate üksuste kustutamiseks toksake **Tühi**.

K. Ma tahaks oma fotode salvestuskohta muuta. Tahan fotosid SD-kaardile salvestada.

V. Saate fotosid kas sisemällu või SD-kaardile salvestada.

- 1 Käivitage rakendus **Kaamera** ja toksake  → **Salvestamiskoht**.
- 2 Valige salvestuskoht.

K. Rakenduses AR-I TSOON on mingi asi nimega Kaamera. Mis see on?

V. **AR-I TSOON** on rakendus, kus on ühes kohas koos kõik LR-funktsioonid, nagu LR Emoji, LR-sirgeldus ja kaunistatud pilt. Saate funktsiooni valida ning vahvaid fotosid ja videoid jäädvustada. Vaadake jaotisest [AR-i tsoon](#), kuidas seda kasutada.

K. Mida ma saan minu emoji abil teha?

V. Saate vahvaid fotosid ja videoid jäädvustada ning lisaks end lõbusatel viisidel väljendada, kasutades emoji kleebiseid vestluses. Vaadake lisateavet jaotistest [LR Emoji kaam.](#) või [LR Emoji kleeb.-d](#).

K. Kuidas ma saan emoji luua?

V. Saate täpselt enda moodi emoji luua LR EMOJI kaamera abil. Vaadake jaotisest [Emoji loomine](#), kuidas emoji luua.

K. Ma ei saa nutitefoniga kaasa antud kaablit arvutiga ühendada, kuna kaabli kumbki ots pole arvutiga ühilduv. Kuidas ma saan nutitelefoni arvutiga ühendada?

V. Nutitefoniga antakse kaasa C-tüüpi USB-kaabel, et saaksite nutitelefoni ühendada arvutiga, millel on C-tüüpi USB-plugina tugi.

Arvuti puhul, mis ei toeta C-tüüpi USB-d, ühendage arvutiga kõigepealt ühilduv kaabel (müüakse eraldi) või ühilduv ühenduspesa (müüakse eraldi) ning seejärel ühendage nutitefon arvutiga.

K. Ma ei saa oma vanasid kõrvaklappe nutitefoniga ühendada, kuna sel pole kuulari pesa. Kuidas ma saan need üksteisega ühendada?

V. Nutitefon toetab C-tüüpi USB kõrvaklappe. Kasutage nutitefoniga kaasa antud kõrvaklappe.

Vanade kõrvaklappide kasutamiseks ühendage nutitefoniga kõigepealt kuulari pesa adapter (USB C-tüüp 3,5 mm-ks) (müüakse eraldi) ning seejärel ühendage kõrvaklapid nutitefoniga.

K. Mis on Dual Audio funktsioon?

V. Dual Audio on funktsioon, mis laseb teil oma nutitefoniga ühendada kuni kaks Bluetoothi heliseadet. Näiteks saate ühendada kaks Bluetoothi peakomplekti või kõlarit ja neid samal ajal kasutada. Vaadake jaotisest [Sidumine teiste Bluetooth-seadmetega](#), kuidas ühendust luua.

K. Mis on muusika jagamise funktsioon?

V. Muusika jagamine on funktsioon, mis võimaldab teil teie nutitefoniga ühendatud Bluetoothi kõlari või peakomplekti kaudu teisest nutitefonist muusikat kuulata. Kasutage muusika jagamise funktsiooni näiteks siis, kui olete koos sõbraga autos ja tahate oma sõbra muusikat kuulata. Isegi kui te ei ühenda oma sõbra nutitelefoni oma Bluetoothi autostereoga, mis on juba teie nutitefoniga ühendatud, saate ikkagi stereo kaudu oma sõbra muusikat kuulata. Lisateavet vaadake jaotisest [Music Share](#).

K. Ma unustasin oma nutitelefoni salasõna või mustri. Mida ma ekraani avamiseks tegema peaksin?

V. Kui teie nutitelefoni nimele on registreeritud Samsungi konto, saate minna veebisaidile Find My Mobile (findmymobile.samsung.com) ja ekraani kaugavada.

- 1 Minge arvutis veebisaidile Find My Mobile (findmymobile.samsung.com).
- 2 Logige sisse oma nutitelefoni nimele registreeritud Samsungi kontosse.
- 3 Toksake **Ava** ja järgige ekraani avamiseks ekraanil kuvatavaid juhiseid.

Tõrkeotsing

Enne Samsungi Teeninduskeskusesse pöördumist proovige järgnevaid lahendusi. Teatud olukorrad ei tarvitse teie seadmele kohalduda.

Seadme sisselülitamisel või kasutamise ajal peate sisestama ühe järgnevatest koodidest:

- Parool: kui seadme lukustusfunktsioon on lubatud, peate sisestama seadmele määratud parooli.
- PIN: seadme esmakordsel kasutamisel või kui PIN-koodi nõue on võimaldatud, peate te sisestama SIM-või USIM-kaardi PIN-koodi. Selle funktsiooni saab blokeerida menüüs Lukusta SIM-kaart.
- PUK: sisestades PIN-koodi mitu korda valesti, blokeeritakse teie SIM-või USIM-kaart. Peate sisestama teenusepakkuja antud PUK-koodi.
- PIN2: PIN2 nõudega menüü avamiseks tuleb sisestada SIM-või USIM-kaardiga saadud PIN2. Lisateabe saamiseks võtke ühendust oma teenusepakkujaga.

Teie seade kuvab võrgu või teenuse veateateid

- Nõrga signaali või vastuvõtuga alades võib signaali vastuvõtt kaduda. Minge teise kohta ja proovige uuesti. Liikumise ajal võivad ilmuda korduvad tõrketeated.
- Osadele suvanditele ei pääse ilma registreerumata juurde. Lisateabe saamiseks võtke ühendust oma teenusepakkujaga.

Teie seade ei lülitu sisse

Kui aku on täiesti tühi, ei lülitu teie seade sisse. Laadige aku enne seadme sisselülitamist täiesti täis.

Puutekraan reageerib aeglaselt või valesti

- Kui kinnitate puutekraanile ekraanikaitsme või valikulisi tarvikuid, ei pruugi puutekraan korralikult toimida.
- Kui kannate kindaid, kui teie käed pole puutekraani puudutamisel puhtad, või kui toksate ekraani teravate objektide või sõrmeotstega, võib puutekraan tõrkuda.
- Niiskus või veega kokkupuude võib tuua kaasa puutekraani talitlushäireid.
- Taaskäivitage seade ajutiste programmivigade parandamiseks.
- Veenduge, et seadmesse on paigaldatud uusim püsitarkvara.
- Kui puutekraani on kriimustatud või kahjustatud, külastage Samsungi Teeninduskeskust.

Teie seade hangub või esineb parandamatu viga

Proovige järgmisi lahendusi. Kui probleem endiselt ei lahene, võtke ühendust Samsungi Teeninduskeskusega.

Seadme taaskäivitamine

Kui seade hangub või tardub, peate te sulgema rakendusi ja seadme välja ja seejärel uuesti sisse lülitama.

Taaskäivitama sundimine

Kui teie seade hangub ja ei reageeri, vajutage ja hoidke küljeklahvi ja helitugevuse vähendusnuppu korraga all kauem kui 7 sekundit, et seda taaskäivitada.

Seadme lähtestamine

Kui ülal toodud meetodid probleemi ei lahenda, taastage tehaseseaded.

Käivitage rakendus **Seaded**, toksake **Üldine haldus** → **Lähtestamine** → **Tehaseseadete lähtestamine** → **Lähtesta** → **Kustuta kõik**. Pidage enne tehaseandmete lähtestamist meeles seadmes asuvatest olulistest andmetest varukoopia teha.

Kõnesid ei ühendata

- Veenduge, et olete ühenduses õige mobiilivõrguga.
- Veenduge, et te ei ole antud numbrile helistamist blokeerinud.
- Veenduge, et te ei ole antud numbrilt kõnede vastuvõtmist blokeerinud.

Teised ei kuule teid kõnelemas

- Veenduge, et te ei kata sisseehitatud mikrofoni.
- Veenduge, et mikrofon on teie suu ligidal.
- Kõrvaklappide kasutamisel veenduge, et need on korrektselt ühendatud.

Heli kajab kõne ajal

Vajutage helitugevuse reguleerimiseks helitugevusnuppu või liikuge teise kohta.

Mobiilsidevõrgu või internetiühendus katkeb tihti või on heli ebakvaliteetne

- Veenduge, et te ei blokeeri seadme siseantenni.
- Nõrga signaali või vastuvõtuga alades võib signaali vastuvõtt kaduda. Teie ühenduse probleemid võivad olla tingitud teenusepakkuja tugijaama probleemidest. Minge teise kohta ja proovige uuesti.
- Liikumisel ajal seadme kasutamisel võivad juhtmevabad võrguteenused teenusepakkuja tugijaama probleemide tõttu olla blokeeritud.

Aku ei lae korralikult (Samsungi poolt heaks kiidetud laadurid)

- Veenduge, et laadur oleks korrektselt ühendatud.
- Külastage Samsungi teeninduskeskust ja laske aku välja vahetada.

Aku tühjeneb kiiremini, kui algselt

- Kui seade või aku puutub kokku väga külmade või kuumade temperatuuridega, võib laetuse tase väheneda.
- Akuenergia tarbimine suureneb teatud funktsioonide või rakenduste kasutamisel, nagu GPS, mängud ja internet.
- Akuenergia tarbimisega väheneb aja vältel ka aku laetuse kestus.

Kaamera käivitamisel ilmub veateade

Teie seadme kaamerarakenduse kasutamiseks peab olema seadmes piisavalt mälu ja akuvoolu. Kaamera käivitamise veateate saamisel proovige järgnevat:

- Laadige aku.
- Vabastage osa mälust, teisaldades faile arvutisse või kustutades need seadmest.
- Taaskäivitage seade. Kui pärast eelmainitud nõuannete proovimist on kaameraga endiselt probleeme, võtke ühendust Samsungi Teeninduskeskusega.

Foto kvaliteet ei vasta eelkuvale

- Teie fotode kvaliteet võib ümbruskonnast ja pildistamisvõtetest olenevalt erineda.
- Kui pildistate pimedates kohtades, öösel, või sisetingimustes, võib pildile tekkida müra või pildid võivad olla fookusest väljas.

Multimeediumifailide avamisel ilmub veateade

Kui teie seade annab multimeediumifailide avamisel veateate või multimeediumifailid ei avane, proovige järgnevat:

- Vabastage osa mälust, teisaldades faile arvutisse või kustutades need seadmest.
- Veenduge, et muusikafail ei oleks Digital Rights Management (DRM)-kaitsega. Kui see on DRM-kaitsega, veenduge, et teil on vastav litsents või kood failide esitamiseks.
- Veenduge, et seade toetab failivorminguid. Kui failivormingud, nagu DivX või AC3, ei ole toetatud, paigaldage rakendus, mis neid toetab. Seadme toetatud failivormingute kinnitamiseks külastage veebilehte www.samsung.com.
- Teie seade toetab fotosid ja videoid, mis on antud seadmega pildistatud. Teiste seadmetega jäädvustatud fotod ja videod ei pruugi korrektselt töötada.
- Teie seade toetab multimeediumifaile, mis teie võrguteenuse pakkuja või lisateenuste pakkujad on heaks kiitnud. Teatud internetis ringlev sisu, nagu helinad, videod või tapeedid ei pruugi korralikult töötada.

Bluetooth ei tööta korralikult

Kui teist Bluetooth-seadet ei leita või ühenduse loomisel on probleeme või see ei tööta korralikult, proovige järgmist:

- Veenduge, et ühendatav seade on leitav või ühendamiseks saadaval.
- Veenduge, et teie seade ning teine Bluetoothi seade on Bluetoothi maksimaalses toimimisulatuses (10 m).
- Avage enda seadmes **Seaded** rakendus, toksake **Ühendused** ning toksake selle aktiveerimiseks **Bluetooth** lülitit.
- Avage enda seadmes rakendus **Seaded**, toksake **Üldine haldus** → **Lähtestamine** → **Võrguseadete lähtestamine** → **Lähtesta seaded** → **Lähtesta**, et võrgusätteid lähtestada. Lähtestamise käigus võite kaotada registreeritud andmed.

Kui need nõuanded probleemi ei lahenda, võtke Samsungi Teeninduskeskusega ühendust.

Seadme arvutiga ühendamisel ei looda ühendust

- Veenduge, et kasutatav USB-kaabel ühildub teie seadmega.
- Veenduge, et teie arvutisse on paigaldatud vajalik draiver ja see on värskendatud.

Teie seade ei suuda tuvastada asukohta

Teatud asukohtades, nagu sisetingimustes, võivad GPS signaalid olla häiritud. Määrake sellistes olukordades asukoha tuvastamiseks seade kasutama Wi-Fi- või mobiilsidevõrku.

Seadmele salvestatud andmed on kadunud

Tehke kõigist seadmele salvestatud olulistest andmetest alati varukoopiaid. Vastasel juhul pole kadunud andmete taastamine võimalik. Samsung ei vastuta seadmesse salvestatud andmete kaotsimineku eest.

Seadme korpuse väliskülje ümbrusesse tekib väike vahe

- See vahe on vajalik tootmiseripära ja võib kaasa tuua osade väikese liikumise või värina.
- Aja jooksul võib osade hõõrdumine tekitada vahe laienemise.

Seadme mälus ei ole piisavalt ruumi

Kustutage ebavajalikud andmed nagu vahemälu, kasutades seadme hoolduse funktsiooni, või kustutage käsitsi rakendusi, mida te ei kasuta, et mäluruumi vabastada.

Avakuva nuppu ei kuvata

Teatud rakendusi ja funktsioone kasutades võib avakuva nupp ja navigatsiooniriba ära kaduda. Navigatsiooniriba vaatamiseks libistage ekraani allosast üles.

Ekraani heleduse reguleerimise riba ei ilmu teavituste paneelile

Avage teavituste paneel lohistades olekuriba alla ja siis lohistage teavituste paneel alla. Toksake ☰ → **Kiirpaneeli paigutus** ja toksake aktiveerimiseks lülitit **Heleduse kuvamine üleval**.

Aku eemaldamine

- **Aku eemaldamiseks võtke ühendust volitatud teeninduskeskusega. Aku eemaldamise juhiste saamiseks külastage veebilehte www.samsung.com/global/ecodesign_energy.**
- Ohutuse huvides **ei ole lubatud akut ise** eemaldada. Valesti eemaldatud aku võib kahjustada akut ennast ja seadet, tekitada vigastusi ja/või muuta seadme ohtlikuks.
- Samsung ei vastuta mistahes vigastuste või kahjude eest (ei lepinguliselt ega kaudselt, sealhulgas hooletus) mis võivad tekkida käesolevate hoiatuste ja juhiste täpselt järgimata jätmisest. Samsung vastutab üksnes surmajuhtumite või vigastuste eest, mille on põhjustanud Samsungi enda hooletus.

Copyright

Copyright © 2020 Samsung Electronics

Antud juhend on kaitstud rahvusvaheliste autoriõigustega.

Kasutusjuhendi ühtki osa ei tohi reprodutseerida, levitada, tõlkida ega edastada mitte mingil kujul ega mingite vahendite abil, olgu need siis elektroonilised või mehaanilised, sealhulgas kopeerimine, salvestamine või talletamine mis tahes andmete salvestamise ja esitamise süsteemis.

Kaubamärgid

- SAMSUNG ja SAMSUNG logo on Samsung Electronics registreeritud kaubamärgid.
- Bluetooth® on Bluetooth SIG, Inc. rahvusvaheline registreeritud kaubamärk.
- Wi-Fi®, Wi-Fi Direct™, Wi-Fi CERTIFIED™ ja Wi-Fi logo on Wi-Fi Alliance'i registreeritud kaubamärgid.
- Toodetud Dolby Laboratories litsentsi alusel. Dolby, Dolby Atmos ja topelt-D sümbol on Dolby Laboratories kaubamärgid.
- Kõik teised kaubamärgid ja autoriõigused on vastavate omanike omandis.