

Kasutusjuhend

© Copyright 2016 HP Development Company, L.P.

Bluetooth on selle omanikule kuuluv kaubamärk ja Hewlett-Packard Company kasutab seda litsentsi alusel. Intel, Celeron ja Pentium on ettevõtte Intel Corporation kaubamärgid USA-s ja teistes riikides. Microsoft ja Windows on Microsofti ettevõttekontserni kaubamärgid.

DTS-i patentide kohta teabe saamiseks minge aadressile <http://patents.dts.com>. Valmistatud ettevõtte DTS Licensing Limited litsentsi alusel. DTS, sümbol ja DTS ning sümbol koos on ettevõtte DTS, Inc. registreeritud kaubamärgid ja DTS Studio Sound on sama ettevõtte kaubamärk. © DTS, Inc. Kõik õigused on

kaitsstud 

Käesolevas dokumendis sisalduvat teavet võidakse ette teatamata muuta. Ainsad HP toodete ja teenuste garantiid on sätestatud vastavate toodete ja teenustega kaasnevates garantii lühiavaldustes. Käesolevas dokumendis avaldatud ei või mingil juhul tõlgendada täiendava garantii pakkumisena. HP ei vastuta siin leiduda võivate tehniliste või toimetustuslike vigade ega väljajätmistest eest.

Esimene väljaanne: aprill 2016

Dokumendi number: 855443-E41

Tootemärkus

Selles juhendis kirjeldatakse funktsioone, mis on saadaval enamiku toodete puhul. Mõni funktsioonidest ei pruugi teie arvutis saadaval olla.

Kõik funktsioonid ei ole kõigis Windowsi väljaannetes või versioonides saadaval. Süsteemid võivad vajada täiendatud ja/või eraldi ostetud riistvara, draivereid, tarkvara või BIOS-i värskendust, et Windowsi funktsioonidest maksimumi võtta. Operatsioonisüsteemi Windows 10 värskendatakse automaatselt. See funktsioon on alati sisse lülitatud. Värskendamisel võivad rakenduda teenusepakkuja hinnakiri ja lisanõuded. Lisateavet vt veebisaidilt <http://www.microsoft.com>.

Toote uusimate kasutusjuhendite või juhendite vaatamiseks minge aadressile <http://www.hp.com/support> ja valige oma riik. Valige **Leia toode** ja järgige ekraanil kuvatavaid juhiseid.

Tarkvaratingimused

Sellesse arvutisse eelinstallitud mis tahes tarkvaratoodet installides, kopeerides, alla laadides või mis tahes muul viisil kasutades nõustute, et olete kohustatud järgima HP lõppkasutaja litsentsilepingu (EULA) tingimusi. Kui te ei nõustu litsentsilepingu tingimustega, on ainuke teie jaoks saadaolev heastamisvõimalus kogu selle toote (riistvara ja tarkvara) kasutamata tagastamine 14 päeva jooksul, et taotleda raha täies mahus tagasimaksmist kooskõlas müüja tagasimaksetingimustega.

Lisateabe saamiseks või kogu arvuti hinna ulatuses tagasimakse taotlemiseks võtke ühendust müüjaga.

Ohutusmärkus

⚠ HOIATUS! Kuumusest tulenevate vigastuste või arvuti ülekuumenemise vältimiseks ärge hoidke arvutit kasutamise ajal süles ega tõkestage arvuti ventilatsiooniavasid. Kasutage arvutit ainult kõval tasasel alusel. Jälgige, et mõni muu kõva (nt kõrvalasuv printer) või pehme pinnaga (nt padjad, vaip või riietusesse) objekt ei blokeeriks õhuvoolu liikumist ventilatsiooniavadest. Samuti ärge hoidke arvuti kasutamisel vahelduvvooluadapterit vastu nahka või pehme pinnaga objekti (nt padjad, vaip või riietusesse). Arvuti ja vahelduvvooluadapter vastavad infotehnoloogiaseadmete rahvusvahelises ohutusstandardis International Standard for Safety of Information Technology Equipment (IEC 60950-1) sätestatud välispinna temperatuuri nõuetele.

Protsessori konfiguratsioonisäte (ainult teatud toodetel)



NB! Teatud tooted on konfigureeritud Intel® Pentium®-i N35xx-/N37xx-seeria või Celeron®-i N28xx-/N29xx-/N30xx-/N31xx-seeria protsessori ja Windows®-i operatsioonisüsteemiga. **Kui teie arvuti on konfigureeritud kirjeldatud moel, ärge muutke neil mudelitel üksuses msconfig.exe protsessori konfiguratsioonisätteid 4 või 2 protsessorilt 1 protsessorile.** Kui te seda teete, siis arvuti ei taaskäivitu. Algsätete taastamiseks peate taastama tehasesätteid.

Sisukord

1 Õigesti käivitamine	1
Külastage veebipoodi HP Apps Store	1
Parimad kasutusviisid	1
Veel HP ressursse	2
2 HP sülearvuti 15 tundmaõppimine	4
Riistvara tuvastamine	4
Tarkvara tuvastamine	4
Parem külg	5
Vasak külg	6
Ekraan	8
Ülemine serv	9
Puuteplaat	9
Märgutuled	10
Nupp	11
Klahvid	12
Toiminguklahvide kasutamine	12
Põhi	14
Märgised	14
3 HP sülearvuti 14 tundmaõppimine	16
Riistvara tuvastamine	16
Tarkvara tuvastamine	16
Parem külg	17
Vasak külg	18
Ekraan	20
Ülemine serv	21
Puuteplaat	21
Märgutuled	22
Nupp	23
Klahvid	24
Toiminguklahvide kasutamine	24
Põhi	25
Esikülg	26
Märgised	26

4 Ühenduse loomine võrguga	28
Ühenduse loomine traadita võrguga	28
Traadita ühenduse juhtelementide kasutamine	28
Lennukirežiimi klahv	29
Operatsioonisüsteemi juhtelemendid	29
Ühenduse loomine WLAN-iga	30
HP Mobile Broadbandi (Mobiilne lairibaühendus) kasutamine (ainult teatud toodetel)	30
GPS-i kasutamine (ainult teatud toodetel)	31
Bluetooth-seadmete (ainult teatud toodetel) kasutamine	31
Bluetooth-seadmete ühendamise	31
Traadiga võrguga (LAN) ühendamine (ainult teatud toodetel)	31
Andmete ja draivide ühiskasutus ning juurdepääs tarkvarale	32
5 Meelelahutusfunktsioonide nautimine	33
Veebikaamera kasutamine (ainult teatud mudelitel)	33
Heli kasutamine	33
Kõlarite ühendamise	33
Peakomplekti ühendamise	33
Helisätete kasutamise	33
Video kasutamise	34
Videoseadmete ühendamise VGA-kaabli abil (ainult teatud toodetel)	34
Videoseadmete ühendamise HDMI-kaabli abil (ainult teatud toodetel)	35
HDMI-heli häälestamine	36
Miracastiga ühilduvate traadita kuvaseadmete leidmine ja nendega ühendamise (ainult teatud toodetel)	37
Intel WiDi serdiga kuvaseadmete leidmine ja nendega ühendamise (ainult teatud Inteli toodetel)	37
6 Ekraanil navigeerimine	38
Puuteplaadi- ja puutekraanizestide kasutamise	38
Koputamise	38
Kahe sõrme kokkusurumine ja laialiigutamine suuruse muutmiseks	38
Kahe sõrmega kerimine (ainult puuteplaadil)	39
Kahe sõrmega koputus (ainult puuteplaadil)	39
Nelja sõrmega koputus (ainult puuteplaadil)	39
Kolme sõrmega nipsamine (ainult puuteplaadil)	40
Ühe sõrmega libistamine (ainult puutekraanidel)	40
Klaviatuuri ja valikulise hiire kasutamise	41
Ekraaniklaviatuuri kasutamise	41
Integreeritud numbriklahvistiku kasutamise (ainult teatud mudelitel)	41

7 Toitehaldus	42
Une- ja talveunerežiimi käivitamine ja sellest väljumine	42
Unerežiimi käsitsi aktiveerimine ja sellest väljumine	42
Talveunerežiimi käsitsi aktiveerimine ja sellest väljumine (ainult teatud toodetel)	42
Une- ja talveunerežiimist väljumisel parooli küsimise seadistamine	43
Toitemöödiku ja -sätete kasutamine	43
Arvuti kasutamine akutoitel	44
Kasutaja vahetatav aku	44
Teabe otsimine aku kohta	46
Akutoite säästmine	46
Aku madala laetuse taseme tuvastamine	47
Tegutsemine aku tühjenemise korral	47
Tegutsemine aku tühjenemise korral, kui välistoide on saadaval	47
Tegutsemine aku tühjenemise korral, kui mitte ühtegi toiteallikat pole saadaval	47
Aku laetuse madala taseme lahendamine, kui arvuti ei saa talveunerežiimist väljuda	47
Kasutaja vahetatava aku hoiustamine	47
Kasutaja vahetatava aku kasutusest kõrvaldamine	48
Arvuti kasutamine vahelduvvoolutoitel	48
Toiteprobleemide tõrkeotsing	49
Arvuti sulgemine (väljalülitamine)	49
8 Arvuti hooldamine	50
Jõudluse parandamine	50
Ketta defragmentori kasutamine	50
Kettapuhastuse kasutamine	50
HP 3D DriveGuardi kasutamine (ainult teatud toodetel)	50
HP 3D DriveGuard olekute tuvastamine	51
Programmide ja draiverite värskendamine	51
Arvuti puhastamine	51
Puhastustoimingud	51
Ekraani puhastamine	52
Külgede ja kaane puhastamine	52
Puuteplaadi, klaviatuuri ja hiire puhastamine (ainult teatud toodetel)	52
Arvutiga reisimine või selle transportimine	52
9 Arvuti ja teabe turvalisuse tagamine	54
Paroolide kasutamine	54
Windowsi paroolide määramine	54
Häälestusutiliidi Setup Utility (BIOS) paroolide määramine	55
Windows Hello (ainult teatud toodetel)	55

Interneti-turbe tarkvara kasutamine	56
Viirusetõrjetarkvara kasutamine	56
Tulemüritarkvara kasutamine	56
Tarkvaravärskenduste installimine	56
HP Touchpoint Manageri kasutamine (ainult teatud tooted)	57
Traadita võrgu turvalisuse tagamine	57
Tarkvararakenduste ja teabe varundamine	57
Valikulise turvakaabli (ainult teatud toodetel) kasutamine	57
10 Häälestusutiliidi (BIOS) kasutamine	58
Häälestusutiliidi Setup Utility (BIOS) avamine	58
BIOS-i Setup Utility (Häälestusutiliit) värskendamine	58
BIOS-i versiooni tuvastamine	58
BIOS-i värskenduse allalaadimine	59
11 Riistvaradiagnostika HP PC Hardware Diagnostics (UEFI) kasutamine	60
Utiliidi HP PC Hardware Diagnostics (UEFI) laadimine USB-seadmesse	60
12 Varundus, taastamine ja taaste	62
Taasteandmekandja ja varundite loomine	62
HP taasteandmekandjate loomine (ainult teatud toodetel)	62
Windowsi tööriistade kasutamine	63
Taastamine	63
Taastamine HP Recovery Manageri abil	64
Mida peate teadma enne alustamist	64
HP taastesektsioonide kasutamine (ainult teatud toodetel)	65
HP taastekandja kasutamine taastamiseks	65
Arvuti butimisejärjestuse muutmine	65
HP taastesektsioonide eemaldamine (ainult teatud toodetel)	66
13 Spetsifikatsioon	67
Sisendvool	67
Töökeskkond	68
14 Elektrostaatiline lahendus	69
15 Hõlbustusvahendid	70
Toetatud abitehnoloogiad	70
Klienditoega ühenduse võtmine	70

1 Õigesti käivitamine

See arvuti on võimekas tööriist, mis aitab teil täiustada töötamis- ja meelelahutusvõimalusi. Lugege seda peatükki, et saada teavet selle kohta, kuidas arvutit pärast häälestamist parimal viisil kasutada, mida lõbusat arvutiga teha ning kust leida täiendavaid HP ressursse.

Külastage veebipoodi HP Apps Store

Veebipood HP Apps Store pakub laias valikus populaarseid mänge, meelelahutus- ja muusikarakendusi, efektiivsusrakendusi ja spetsiaalseid HP rakendusi, mida saate töölauale alla laadida. Tootevalikut täiendatakse pidevalt ja see hõlmab ka piirkondlikku sisu ja riigipõhiseid pakkumisi. Uute ja täiendatud funktsioonide hankimiseks külastage veebipoodi HP Apps Store regulaarselt.

 **NB!** Veebipoe HP Apps Store kasutamiseks peate olema Internetiga ühendatud.

Rakenduse kuvamiseks ja allalaadimiseks toimige järgmiselt.

1. Vajutage **Start** ja valige rakendus **Store** (Pood).
– või –
Valige tegumiriba otsinguvälja kõrval **Store** (Pood) ikoon.
2. Valige allalaaditav rakendus ja järgige ekraanil kuvatavaid juhiseid. Kui allalaadimine on lõppenud, ilmub rakendus kuvale Kõik rakendused.

Parimad kasutusviisid

Pärast arvuti häälestamist ja registreerimist soovitame oma nutika investeeringu parimaks kasutuseks järgida järgnevaid juhiseid.

- Varundage arvuti kõvaketas, luues taastekandjaid. Vt [Varundus, taastamine ja taaste lk 62](#).
- Ühendage arvuti kaabel- või traadita võrku, kui te seda veel teinud pole. Vt üksikasju peatükist [Ühenduse loomine võrguga lk 28](#).
- Tutvuge arvuti riist- ja tarkvaraga. Lisateavet vt jaotisest [HP sülearvuti 15 tundmaõppimine lk 4](#) ja [Meelelahutusfunktsioonide nautimine lk 33](#).
- Värskendage või ostke viirusetõrjetarkvara. Vt [Viirusetõrjetarkvara kasutamine lk 56](#).

Veel HP ressursse

Toote üksikasjade ressursside, juhiste ja muu leidmiseks kasutage seda tabelit.

Ressurss	Sisu
<i>Häälestusjuhised</i>	<ul style="list-style-type: none">Arvuti häälestuse ja funktsioonide ülevaade
HP tugi	<ul style="list-style-type: none">Võrguvestlus HP tehnikuga
HP toe kontaktandmed leiata veebiaadressilt http://www.hp.com/support .	<ul style="list-style-type: none">Toeteenuste telefoninumbridHP teeninduskeskuste asukohad
<i>Ohutuse ja mugavuse juhend</i>	<ul style="list-style-type: none">Tööjaama õige häälestus
Juhendile ligipääsemiseks	<ul style="list-style-type: none">Arvutikasutajate kehahoiakut ja tööharjumusi käsitlevad juhtnöörid, mis suurendavad mugavustunnet ja vähendavad vigastusohuElektri- ja mehaanilise ohutuse teave
▲ Valige nupp Start , valige Kõik rakendused , valige HP spikker ja tugi ja seejärel valige HP dokumentatsioon .	
– või –	
▲ Valige Start , valige Kõik rakendused , valige HP ja seejärel valige HP dokumentatsioon .	
– või –	
▲ Sisestage tegumiriba otsinguväljale märksõna support ja seejärel valige rakendus HP Support Assistant . Valige Minu arvuti , vahekaart Spetsifikatsioonid ja seejärel Kasutusjuhendid .	
– või –	
▲ Klõpsake tegumiribal küsimärgiikoonil. Valige Minu arvuti , vahekaart Spetsifikatsioonid ja seejärel Kasutusjuhendid .	
– või –	
▲ Küllastage veebisaiti http://www.hp.com/ergo .	
NB! Kasutusjuhendi uusima versiooni vaatamiseks peate olema Internetiga ühendatud.	
<i>Normatiiv-, ohutus- ja keskkonnamärkused</i>	<ul style="list-style-type: none">Olulised normatiivmärkused, sh teave akude õige utiliseerimise kohta, kui on vajalik.
Dokumendile ligipääsemiseks.	
▲ Valige nupp Start , valige Kõik rakendused , valige HP spikker ja tugi ja seejärel valige HP dokumentatsioon .	
– või –	
▲ Valige Start , valige Kõik rakendused , valige HP ja seejärel valige HP dokumentatsioon .	
– või –	
▲ Sisestage tegumiriba otsinguväljale märksõna support ja seejärel valige rakendus HP Support Assistant . Valige Minu arvuti , vahekaart Spetsifikatsioonid ja seejärel Kasutusjuhendid .	
– või –	

Ressurss	Sisu
▲ Klõpsake tegumiribal küsimärgiikoonil. Valige Minu arvuti , vahekaart Spetsifikatsioonid ja seejärel Kasutusjuhendid .	
<i>Piiratud garantiid*</i>	<ul style="list-style-type: none"> • Arvuti spetsiaalne garantiialane teave
Dokumendile ligipääsemiseks.	
▲ Valige nupp Start , valige Kõik rakendused , valige HP spikker ja tugi ja seejärel valige HP dokumentatsioon .	
– või –	
▲ Valige Start , valige Kõik rakendused , valige HP ja seejärel valige HP dokumentatsioon .	
– või –	
▲ Sisestage tegumiriba otsinguväljale märksõna <code>support</code> ja seejärel valige rakendus HP Support Assistant . Valige Minu arvuti , vahekaart Spetsifikatsioonid ja seejärel Kasutusjuhendid .	
– või –	
▲ Klõpsake tegumiribal küsimärgiikoonil. Valige Minu arvuti , vahekaart Spetsifikatsioonid ja seejärel Kasutusjuhendid .	
– või –	
▲ Külastage veebisaiti http://www.hp.com/go/orderdocuments .	
NB! Kasutusjuhendi uusima versiooni vaatamiseks peate olema Internetiga ühendatud.	
<p>HP piiratud garantiid leiab teie toote saadaolevate kasutusjuhendite hulgast ja/või pakendis kaasas olevalt CD-lt või DVD-lt. Mõne riigi või piirkonna puhul on pakendis kaasas trükitud HP garantiid. Riigi/piirkonna puhul, kus trükitud garantiid kaasas pole, võite hankida koopia veebiaadressilt http://www.hp.com/go/orderdocuments. Aasia Vaikse Ookeani piirkonnas ostetud toodete puhul saate kirjutada HP-le järgmisel aadressil: POD, PO Box 161, Kitchener Road Post Office, Singapore 912006. Kaasake kirja toote nimi, teie nimi, telefoninumber ja postiaadress.</p>	

2 HP sülearvuti 15 tundmaõppimine

Riistvara tuvastamine

Et saada teada, milline riistvara arvutisse installitud on, toimige järgmiselt.

- ▲ Sisestage tegumiriba otsinguväljale märksõna `seadmehaldur` ja seejärel valige rakendus **Seadmehaldur**.

Loendis kuvatakse kõik teie arvutisse installitud seadmed.

Süsteemi riistvarakomponentide kohta teabe saamiseks ja süsteemi-BIOS-i versiooninumbri nägemiseks vajutage klahvikombinatsiooni `fn + esc` (ainult teatud mudelitel).

Tarkvara tuvastamine

Et saada teada, milline tarkvara arvutisse paigaldatud on, toimige järgmiselt.





- ▲ Valige nupp **Start** ja seejärel **Kõik rakendused**.

– või –

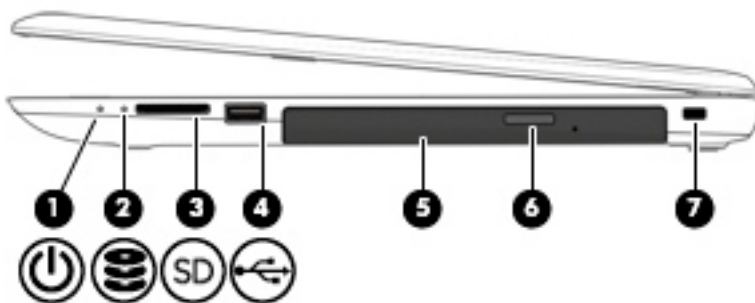
Paremklõpsake nupul **Start** ja seejärel valige **Programmid ja funktsioonid**.







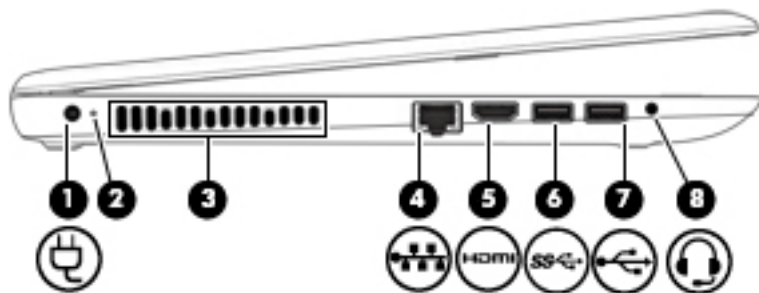

Parem külg



Komponent	Kirjeldus
(1)  Toite märgutuli	<ul style="list-style-type: none"> Pöleb: arvuti on sisse lülitatud. Vilgub: arvuti on unerežiimis, mis on energiasäästuolek. Arvuti lülitab välja ekraani ja muude ebavajalike komponentide toite. Ei põle: arvuti on välja lülitatud või talveunerežiimis. Talveunerežiim on energiasäästuolek, mis kasutab kõige vähem toidet.
(2)  Draivi märgutuli	<ul style="list-style-type: none"> Vilkuv valge: kõvaketas on kasutusel.
(3)  Mälukaardilugeja	<p>Loeb valikulisi mälukaarte, mis võimaldavad teill talletada, hallata ja jagada teavet või pääseda sellele juurde.</p> <p>Kaardi sisestamine:</p> <ol style="list-style-type: none"> Hoidke kaarti nii, et silt jääb üles ja kontaktala arvuti poole. Sisestage kaart mälukaardilugejasse ja lükake, kuni see on kindlalt paigas. <p>Kaardi eemaldamiseks toimige järgmiselt:</p> <ul style="list-style-type: none"> ▲ Tõmmake kaart pesast välja.
(4)  USB 2.0 port	<p>Võimaldab ühendada valikulise USB-seadme, näiteks klaviatuuri, hiire, välise draivi, printeri, skanneri või USB-jaoturi.</p>
(5) Optiline draiv (ainult teatud toodetel)	<p>Olenevalt teie arvutist loeb optilisi kettaid või loeb optilisi kettaid ja suudab neile kirjutada.</p> <p>MÄRKUS. Ketta ühilduvuse teabe leidmiseks tippige tegumiriba otsinguväljale <i>spikker</i>, valige Spikker ja tugi ning seejärel tippige otsinguväljale <i>ketta ühilduvus</i>.</p>
(6) Optilise draivi väljutusnupp (ainult teatud toodetel)	<p>Vabastab optilise draivi kettasahtli.</p>
(7) Turvakaabli pesa	<p>Võimaldab ühendada arvutiga valikulise turvakaabli.</p> <p>MÄRKUS. Turvakaabel on mõeldud arvuti kaitsmiseks, kuid see ei pruugi arvuti väärkasutust ega vargust ära hoida.</p>

Vasak külj



Komponent	Kirjeldus
(1) 	Toitejuhtme ühenduspesa Võimaldab ühendada vahelduvvooluadapteri.
(2) 	Vahelduvvooluadapter ja aku märgutuli <ul style="list-style-type: none"> Valge: vahelduvvooluadapter on ühendatud ja aku on täis laetud. Vilkuv valge: vahelduvvooluadapter on lahti ühendatud ja aku on peaaegu tühi. Kollane: vahelduvvooluadapter on ühendatud ja akut laetakse. Ei põle: akut ei laeta.
(3) 	Ventilatsiooniava Tagab õhuvoolu sisemiste komponentide jahutamiseks. MÄRKUS. Arvuti ventilaator käivitub sisemiste komponentide jahutamiseks ja ülekuumenemise vältimiseks automaatselt. Arvuti kasutamisel on tavaline, et selle sisemine ventilaator aeg-ajalt sisse või välja lülitub.
(4) 	RJ-45 (võrk) pistikupesa/olekutuled Ühendab võrgukaabli. <ul style="list-style-type: none"> Valge: võrk on ühendatud. Kollane: võrgus toimub tegevus.
(5) 	HDMI-port Ühendab valikulise video- või heliseadme, nt kõrglahutusega teleri, mis tahes ühilduva digitaal- või helikomponendi või kiire HDMI-seadme.
(6) 	USB 3.0 port Võimaldab ühendada valikulise USB-seadme, näiteks klaviatuuri, hiire, välise draivi, printeri, skanneri või USB-jaoturi.
(7) 	USB 2.0 port Võimaldab ühendada valikulise USB-seadme, näiteks klaviatuuri, hiire, välise draivi, printeri, skanneri või USB-jaoturi.
(8) 	Heliväljundi (kõrvaklappide)/ helisisendi (mikrofoni) pistikupesa Võimaldab ühendada valikulised aktiivstereokõlarid, kõrvaklapid, kuularid, peakomplekti või teleri helikaabli. Ühendada saab ka valikulise peakomplekti mikrofoni. See pesa ei toeta valikulisi eraldiseisvaid mikrofone.

Komponent	Kirjeldus
	<p data-bbox="895 218 1458 327">HOIATUS! Kuulmiskahjustuse vältimiseks reguleerige enne kõrvaklappide, kuularite või peakomplekti kasutamist helitugevust. Lisateavet ohutuse kohta leiate <i>normatiiv-, ohutus- ja keskkonnamärkustest</i>.</p> <p data-bbox="895 348 1114 371">Juhendile ligipääsemine:</p> <ul data-bbox="895 392 1430 443" style="list-style-type: none"><li data-bbox="895 392 1430 443">▲ Valige nupp Start, valige Kõik rakendused, valige HP spikker ja tugi ja seejärel valige HP dokumentatsioon. <p data-bbox="895 464 1458 506">MÄRKUS. Kui sellesse pistikupessa on ühendatud mõni seade, on arvuti kõlarid keelatud.</p>

Ekraan



Komponent	Kirjeldus
(1) WLAN-i antennid*	Saadavad ja võtavad vastu raadiosignaale traadita kohtvõrkudega (WLAN-id) suhtlemiseks.
(2) Veebikaamera tuli	Sees: veebikaamera on kasutusel.
(3) Veebikaamera	Salvestab videoklippe ja jäädvustab fotosid. Mõned mudelid võimaldavad pidada videokonverentse ning vestelda võrgus, kasutades video voogesitust. Veebikaamera (integreeritud kaamera) kasutamine: ▲ Sisestage tegumiriba otsinguväljale märksõna <i>kaamera</i> ja seejärel valige Kaamera .
(4) Sisemine mikrofoni	Salvestavad heli.

* Antenne pole väljastpoolt näha. Optimaalse signaaliedastuse tagamiseks ärge asetage antennide vahetusse lähedusse signaali takistavaid esemeid.

Normatiivmärkusi traadita ühenduse kohta vaadake *normatiiv-, ohutus- ja keskkonnamärkuste* teie riiki/piirkonda käsitlevast jaotisest.

Juhendile ligipääsemine:

▲ Valige nupp **Start**, valige **Kõik rakendused**, valige **HP spikker ja tuigi** ja seejärel valige **HP dokumentatsioon**.

Ülemine serv

Puuteplaat

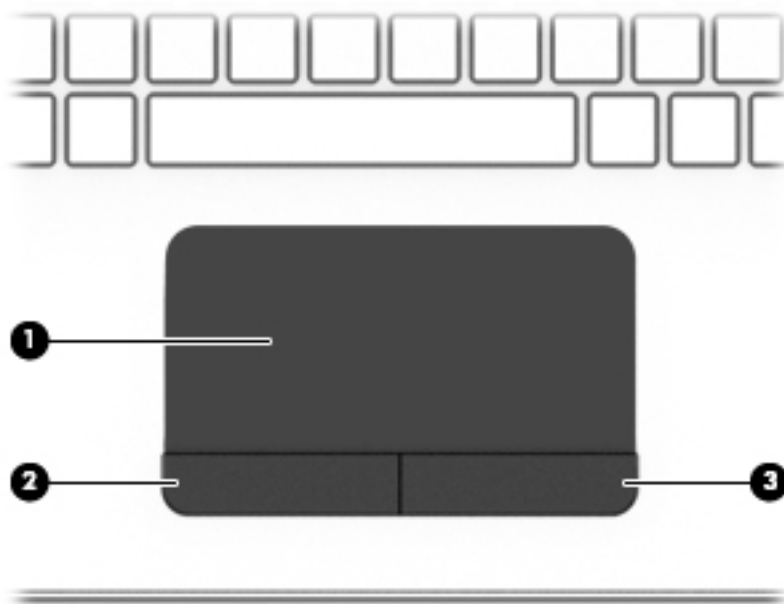

Komponent	Kirjeldus
(1) Puuteplaadiala	Loeb sõrmežeste kursori liigutamiseks või üksuste aktiveerimiseks ekraanil. MÄRKUS. Lisateavet leiata jaotisest Puuteplaadi- ja puutekraanižestide kasutamine lk 38 .
(2) Puuteplaadi vasakpoolne nupp	Toimib samamoodi nagu välise hiire vasakpoolne nupp.
(3) Puuteplaadi parempoolne nupp	Toimib samamoodi nagu välise hiire parempoolne nupp.

Märgutuled

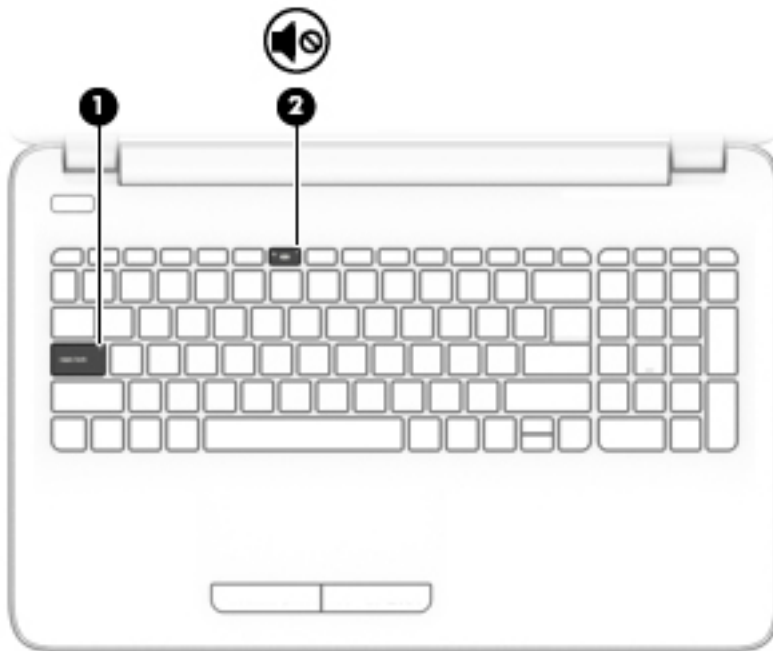

Komponent	Kirjeldus
(1) Suurtäheluku märgutuli	Pöleb: suurtähelukk on sisse lülitatud ning aktiveeritud on suurtähed.
(2)  Helivaigistuse märgutuli	<ul style="list-style-type: none">• Kollane: arvuti heli on välja lülitatud.• Ei põle: arvuti heli on sisse lülitatud.

Nupp

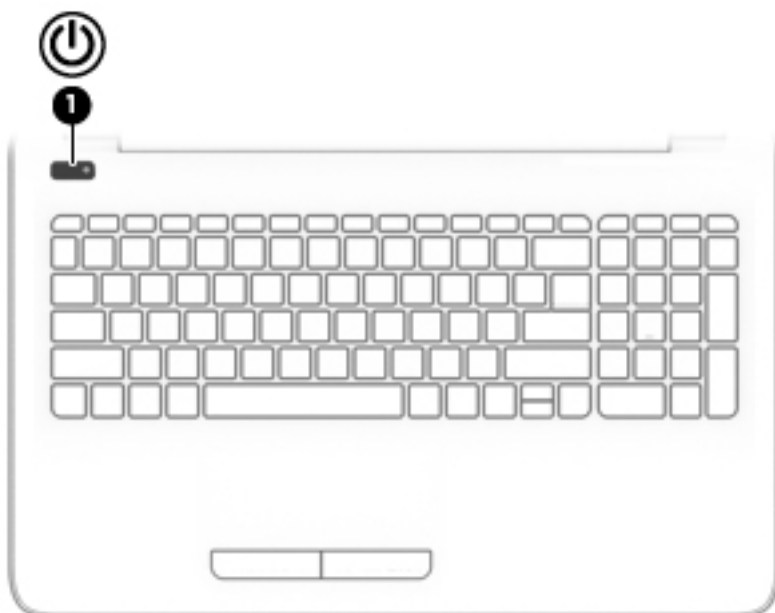

Komponent	Kirjeldus
(1)  Toitenupp	<ul style="list-style-type: none">• Kui arvuti on välja lülitatud, vajutage seda nuppu arvuti sisselülitamiseks.• Kui arvuti on sisse lülitatud, vajutage seda nuppu lühidalt unerežiimi aktiveerimiseks.• Kui arvuti on unerežiimis, vajutage seda nuppu lühidalt unerežiimist väljumiseks.• Kui arvuti on talveunerežiimis, vajutage seda nuppu lühidalt talveunerežiimist väljumiseks. <p>ETTEVAATUST. Kui vajutate ja hoiate toitenuppu all, lähevad salvestamata jäänud andmed kaotsi.</p> <p>Kui arvuti ei reageeri ja sulgemistoimingutest pole abi, vajutage ja hoidke toitenuppu arvuti väljalülitamiseks vähemalt 5 sekundit all.</p> <p>Toitesätete kohta lisateabe saamiseks uurige arvuti toitesuvandeid.</p> <p>▲ Sisestage tegumiriba otsinguväljale märksõna <i>toite</i> ja seejärel valige Unerežiimi- ja toitesätted.</p> <p>– või –</p> <p>Paremklõpsake nupul Start ja seejärel valige Energiarežiimi suvandid.</p>

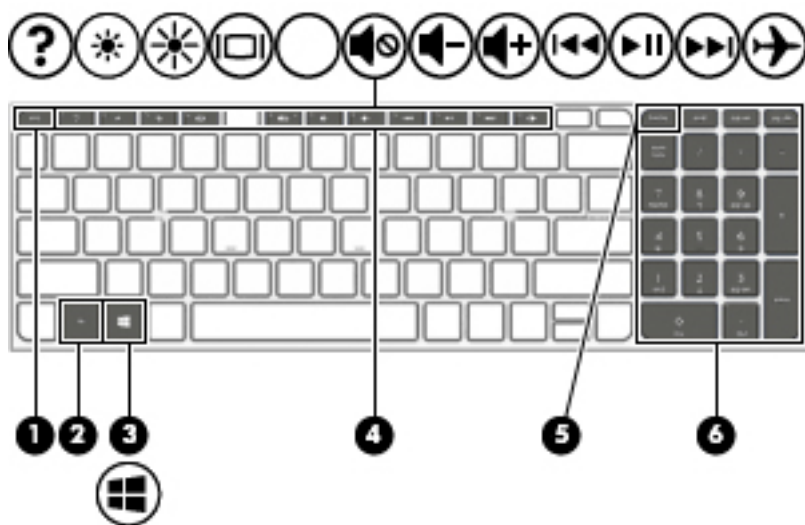

Klahvid











Komponent	Kirjeldus
(1)  klahv <code>esc</code>	Kui vajutate seda koos klahviga <code>fn</code> , kuvab süsteemiteabe.
(2)  klahv <code>fn</code>	Koos klahviga <code>esc</code> , toiminguklahvide või tühikuklahviga vajutamisel täidab enamkasutatavaid süsteemifunktsioone.
(3)  Windowsi klahv	Avaneb menüü Start . MÄRKUS. Kui vajutate Windowsi klahvi uuesti, suletakse menüü Start .
(4)  Toiminguklahvid	Täidavad sageli kasutatavaid süsteemifunktsioone.
(5)  Numbri luku klahv	Aktiveerib vaheldumisi integreeritud numbriklahvistiku navigeerimis- ja numbrifunktsiooni.
(6)  Integreeritud numbriklahvistik	Kui numbrilukk on sisse lülitatud, saab klahvistikku kasutada nagu välist numbriklahvistikku.

Toiminguklahvide kasutamine

- Toiminguklahv täidab sellele määratud funktsiooni.
- Igal toiminguklahvil olev ikoon tähistab vastava klahvi funktsiooni.
- Toiminguklahvi kasutamiseks vajutage pikalt vastavat klahvi.

Ikoon	Kirjeldus
	Avab spikri ja toe rakenduse, mis sisaldab õppematerjale, teavet Windowsi ja arvuti kohta, vastuseid küsimustele ning arvuti värskendusvõimalusi. Spikri ja toe rakendus sisaldab ka automatiseeritud tõrkeotsinguriistu ja annab juurdepääsu klienditoele.
	Vähendab järk-järgult ekraani heledust, kui hoiate klahvi all.

Icoon	Kirjeldus
	Suurendab järk-järgult ekraani heledust, kui hoiate klahvi all.
	Vahetab ekraanikujutise kuvamiskohta süsteemiga ühendatud kuvamisseadmete vahel. Näiteks, kui arvutiga on ühendatud monitor, lülitab selle klahvi korduv vajutamine ekraanikujutise arvutiekraanilt monitori või samaaegselt nii arvutiekraani kui ka monitori.
	Vaigistab või taastab kõlariheli.
	Kõlari helitugevuse astmeline vähendamine klahvi all hoides.
	Kõlari helitugevuse astmeline suurendamine klahvi all hoides.
	Esitab heli-CD eelmist lugu või DVD- või Blu-ray-plaadi (BD) eelmist jaotist.
	Alustab heli-CD, DVD või BD taasesitust, peatab esituse või jätkab seda.
	Esitab heli-CD järgmist pala või DVD või BD järgmist peatükki.
	Lülitab lennurežiimi ja traadita ühenduse funktsiooni sisse või välja. MÄRKUS. Lennurežiimi klahvi nimetatakse ka traadita ühenduse nupuks. MÄRKUS. Traadita ühenduse kasutamiseks peab olema häälestatud traadita võrk.

Põhi

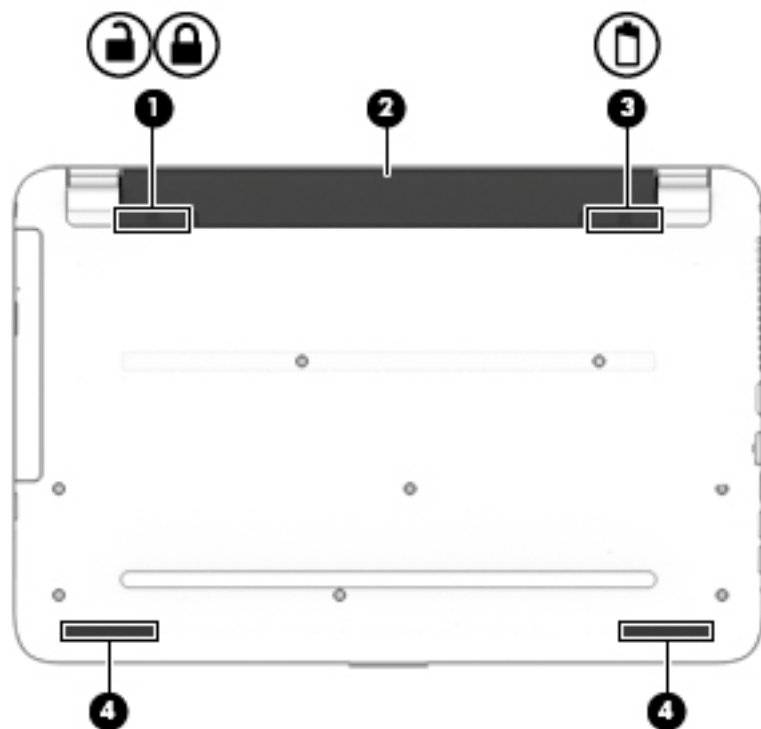

Komponent	Kirjeldus
(1)  	Akulukk Lukustab aku akusahtlisse.
(2)	Akusahtel Hoiab akut.
(3) 	Aku vabastusriiv Vabastab aku.
(4)	Kõlarid (2) Toovad kuuldavale heli.

Märgised

Arvutile kinnitatud sildid annavad teavet selle kohta, mida teil võib vaja minna probleemide tekkimisel süsteemi tõrkeotsingul või reisisid arvutiga välismaal.

 **NB!** Selles jaotises kirjeldatud märgised võivad asuda järgmistes kohtades: arvuti põhjal, akusahtlis, hooldusluugi all või ekraani tagaküljel.

- Hooldusmärgis – annab olulist teavet arvuti tuvastamise kohta. Klienditoega ühenduse võtmisel küsitakse teilt ilmselt seerianumbrit või võimalik, et ka tootenumbrit või mudelinumbrit. Leidke need numbrid enne klienditoega ühenduse võtmist.

Hooldusmärgis sarnaneb ühe allpool toodud näidisega. Vaadake joonist, mis teie arvuti hooldusmärgisega kõige enam sarnaneb.



Komponent

- (1) Seerianumber
- (2) Tootenumber
- (3) Garantiiperiood
- (4) Mudelinumber (ainult teatud mudelitel)

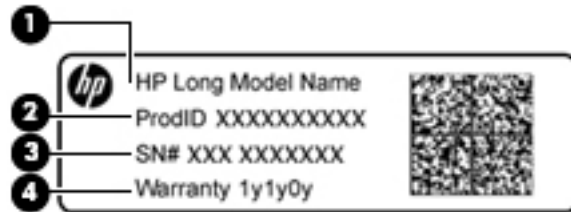

Komponent

- (1) Mudeli nimi (ainult teatud mudelitel)
- (2) Tootenumber
- (3) Seerianumber
- (4) Garantiiperiood

- Vastavusmärgis(ed) – edastab/edastavad arvuti normatiivteavet.
- Traadita ühenduse seadmete sertifitseerimismärgis(ed) – sisaldab/sisaldavad teavet traadita ühenduse seadmete kohta ja mõne sellise riigi või piirkonna vastavusmärgiseid, kus nende seadmete kasutamine on heaks kiidetud.

3 HP sülearvuti 14 tundmaõppimine

Riistvara tuvastamine

Et saada teada, milline riistvara arvutisse installitud on, toimige järgmiselt.

- ▲ Sisestage tegumiriba otsinguväljale märksõna `seadmehaldur` ja seejärel valige rakendus **Seadmehaldur**.

Loendis kuvatakse kõik teie arvutisse installitud seadmed.

Süsteemi riistvarakomponentide kohta teabe saamiseks ja süsteemi-BIOS-i versiooninumbri nägemiseks vajutage klahvikombinatsiooni `fn + esc` (ainult teatud mudelitel).

Tarkvara tuvastamine

Et saada teada, milline tarkvara arvutisse paigaldatud on, toimige järgmiselt.

- ▲ Valige nupp **Start** ja seejärel **Kõik rakendused**.

– või –

Paremklõpsake nupul **Start** ja seejärel valige **Programmid ja funktsioonid**.



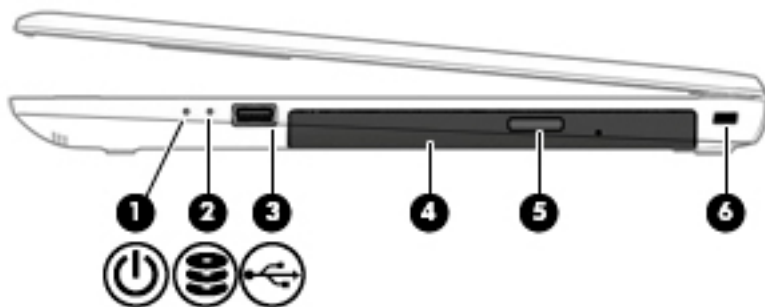



Parem külg

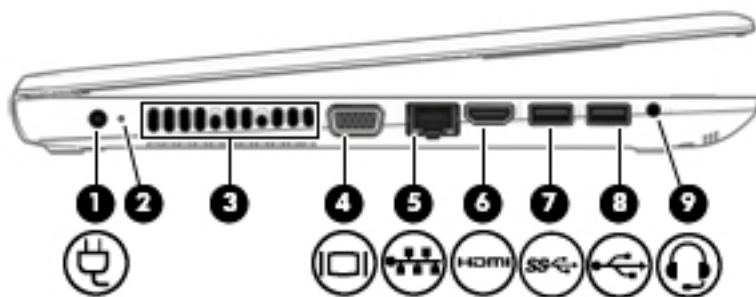

Komponent	Kirjeldus
(1)  Toite märgutuli	<ul style="list-style-type: none">• Põleb: arvuti on sisse lülitatud.• Vilgub: arvuti on unerežiimis, mis on energiasäästuolek. Arvuti lülitab välja ekraani ja muude ebavajalike komponentide toite.• Ei põle: arvuti on välja lülitatud või talveunerežiimis. Talveunerežiim on energiasäästuolek, mis kasutab kõige vähem toidet.
(2)  Draivi märgutuli (ainult teatud mudelitel)	<ul style="list-style-type: none">• Vilkuv valge: kõvaketas on kasutusel.
(3)  USB 2.0 port	Võimaldab ühendada valikulise USB-seadme, näiteks klaviatuuri, hiire, välise draivi, printeri, skanneri või USB-jaoturi.
(4) Optiline draiv (ainult teatud toodetel)	Olenevalt teie arvutist loeb optilisi kettaid või loeb optilisi kettaid ja suudab neile kirjutada. MÄRKUS. Ketta ühilduvuse teabe leidmiseks tippige tegumiriba otsinguväljale <i>spikker</i> , valige Spikker ja tugi ning seejärel tippige otsinguväljale <i>ketta ühilduvus</i> .
(5) Optilise draivi väljutusnupp (ainult teatud toodetel)	Vabastab optilise draivi kettasahtli.
(6) Turvakaabli pesa	Võimaldab ühendada arvutiga valikulise turvakaabli. MÄRKUS. Turvakaabel on mõeldud arvuti kaitsmiseks, kuid see ei pruugi arvuti väärkasutust ega vargust ära hoida.

Vasak külg



Komponent	Kirjeldus
(1) 	Toitejuhtme ühenduspesa Võimaldab ühendada vahelduvvooluadapteri.
(2)	Vahelduvvooluadapter ja aku märgutuli <ul style="list-style-type: none"> Valge: vahelduvvooluadapter on ühendatud ja aku on täis laetud. Vilkuv valge: vahelduvvooluadapter on lahti ühendatud ja aku on peaaegu tühi. Kollane: vahelduvvooluadapter on ühendatud ja akut laetakse. Ei põle: akut ei laeta.
(3)	Ventilatsiooniava Tagab õhuvoolu sisemiste komponentide jahutamiseks. MÄRKUS. Arvuti ventilaator käivitub sisemiste komponentide jahutamiseks ja ülekuumenemise vältimiseks automaatselt. Arvuti kasutamisel on tavaline, et selle sisemine ventilaator aeg-ajalt sisse või välja lülitub.
(4) 	Välise monitori port Võimaldab ühendada VGA-liidesega monitori või projektori.
(5) 	RJ-45 (võrk) pistikupesa/olekutuled Võimaldab ühendada võrgukaabli. <ul style="list-style-type: none"> Valge: võrk on ühendatud. Kollane: võrgus toimub tegevus.
(6) 	HDMI-port Ühendab valikulise video- või heliseadme, nt kõrglahutusega teleri, mis tahes ühilduva digitaal- või helikomponendi või kiire HDMI-seadme.
(7) 	USB 3.0 port Võimaldab ühendada valikulise USB-seadme, näiteks klaviatuuri, hiire, välise draivi, printeri, skanneri või USB-jaoturi.
(8) 	USB 2.0 port Võimaldab ühendada valikulise USB-seadme, näiteks klaviatuuri, hiire, välise draivi, printeri, skanneri või USB-jaoturi.
(9) 	Heliväljundi (kõrvaklappide)/ helisendi (mikrofoni) pistikupesa Võimaldab ühendada valikulised aktiivstereokõlarid, kõrvaklapid, kuularid, peakomplekti või teleri helikaabli. Ühendada saab ka valikulise peakomplekti mikrofoni. See pesa ei toeta valikulisi eraldiseisvaid mikrofone.

Komponent	Kirjeldus
	<p>HOIATUS! Kuulmiskahjustuse vältimiseks reguleerige enne kõrvaklappide, kuularite või peakomplekti kasutamist helitugevust. Lisateavet ohutuse kohta leiate <i>normatiiv-, ohutus- ja keskkonnamärkustest</i>.</p> <p>Juhendile ligipääsemine:</p> <ul style="list-style-type: none">▲ Valige nupp Start, valige Kõik rakendused, valige HP spikker ja tugi ja seejärel valige HP dokumentatsioon. <p>MÄRKUS. Kui sellesse pistikupessa on ühendatud mõni seade, on arvuti kõlarid keelatud.</p>

Ekraan



Komponent	Kirjeldus
(1) Veebikaamera märgutuli	Pöleb: veebikaamera on kasutusel.
(2) Veebikaamera	Salvestab videoklippe ja jäädvustab fotosid. Mõned mudelid võimaldavad pidada videokonverentse ning vestelda võrgus, kasutades video voogesitust. Veebikaamera (integreeritud kaamera) kasutamine: ▲ Sisestage tegumiriba otsinguväljale märksõna <i>kaamera</i> ja seejärel valige Kaamera .
(3) Sisemine mikrofoni	Salvestavad heli.
(4) WLAN-i antennid*	Saadavad ja võtavad vastu raadiosignaale traadita kohtvõrkudega (WLAN-id) suhtlemiseks.

* Antenne pole väljastpoolt näha. Optimaalse signaaliedastuse tagamiseks ärge asetage antennide vahetusse lähedusse signaali takistavaid esemeid.

Normatiivmärkusi traadita ühenduse kohta vaadake *normatiiv-, ohutus- ja keskkonnamärkuste* teie riiki/piirkonda käsitlevast jaotisest.

Juhendile ligipääsemine:
▲ Valige nupp **Start**, valige **Kõik rakendused**, valige **HP spikker ja tugi** ja seejärel valige **HP dokumentatsioon**.

Ülemine serv

Puuteplaat

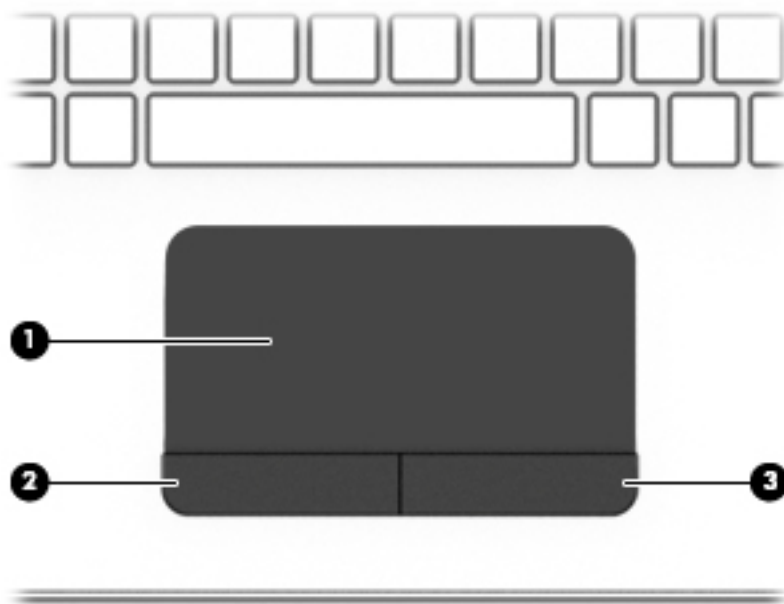

Komponent	Kirjeldus
(1) Puuteplaadiala	Loeb sõrmežeste kursori liigutamiseks või üksuste aktiveerimiseks ekraanil. MÄRKUS. Lisateavet leiate jaotisest Puuteplaadi- ja puutekraanižestide kasutamine lk 38 .
(2) Puuteplaadi vasakpoolne nupp	Toimib samamoodi nagu välise hiire vasakpoolne nupp.
(3) Puuteplaadi parempoolne nupp	Toimib samamoodi nagu välise hiire parempoolne nupp.

Märgutuled

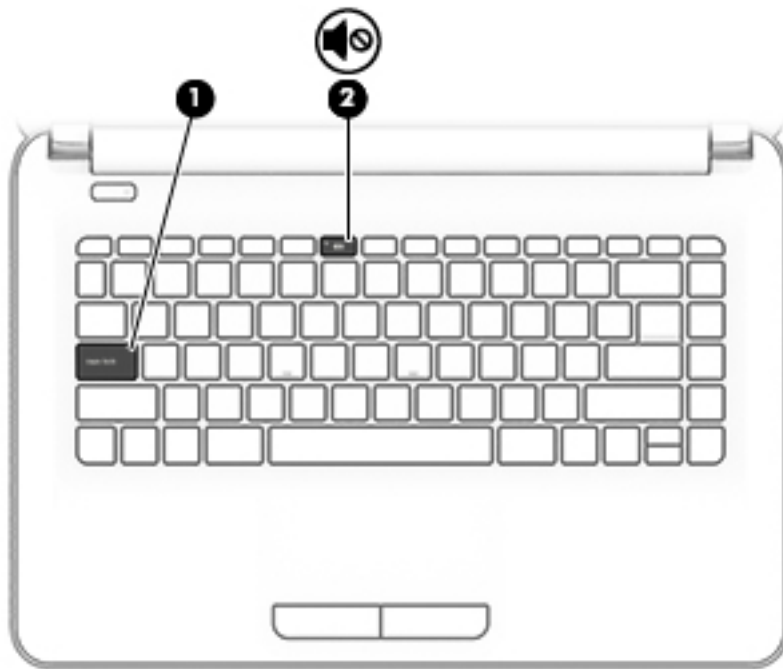

Komponent		Kirjeldus
(1)	Suurtäheluku märgutuli	Põleb: suurtähelukk on sisse lülitatud ning aktiveeritud on suurtähed.
(2)	 Helivaigistuse märgutuli	<ul style="list-style-type: none">• Kollane: arvuti heli on välja lülitatud.• Ei põle: arvuti heli on sisse lülitatud.

Nupp

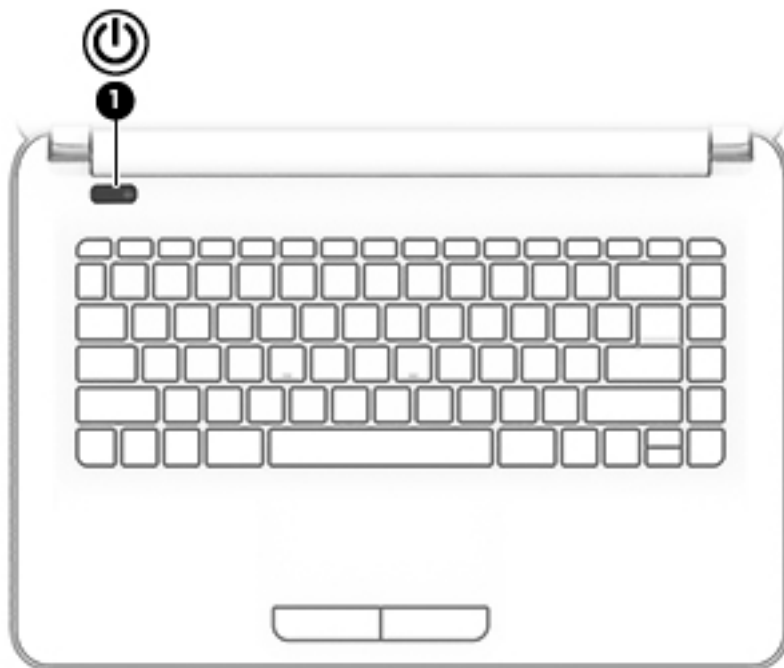

Komponent	Kirjeldus
(1)  Toitenupp	<ul style="list-style-type: none">• Kui arvuti on välja lülitatud, vajutage seda nuppu arvuti sisselülitamiseks.• Kui arvuti on sisse lülitatud, vajutage seda nuppu lühidalt unerežiimi aktiveerimiseks.• Kui arvuti on unerežiimis, vajutage seda nuppu lühidalt unerežiimist väljumiseks.• Kui arvuti on talveunerežiimis, vajutage seda nuppu lühidalt talveunerežiimist väljumiseks. <p>ETTEVAATUST. Kui vajutate ja hoiate toitenuppu all, lähevad salvestamata jäänud andmed kaotsi.</p> <p>Kui arvuti ei reageeri ja sulgemistoimingutest pole abi, vajutage ja hoidke toitenuppu arvuti väljalülitamiseks vähemalt 5 sekundit all.</p> <p>Toitesätete kohta lisateabe saamiseks uurige arvuti toitesuvandeid.</p> <p>▲ Sisestage tegumiriba otsinguväljale märksõna <i>toite</i> ja seejärel valige Unerežiimi- ja toitesätted.</p> <p>– või –</p> <p>Paremklõpsake nupul Start ja seejärel valige Energiarežiimi suvandid.</p>



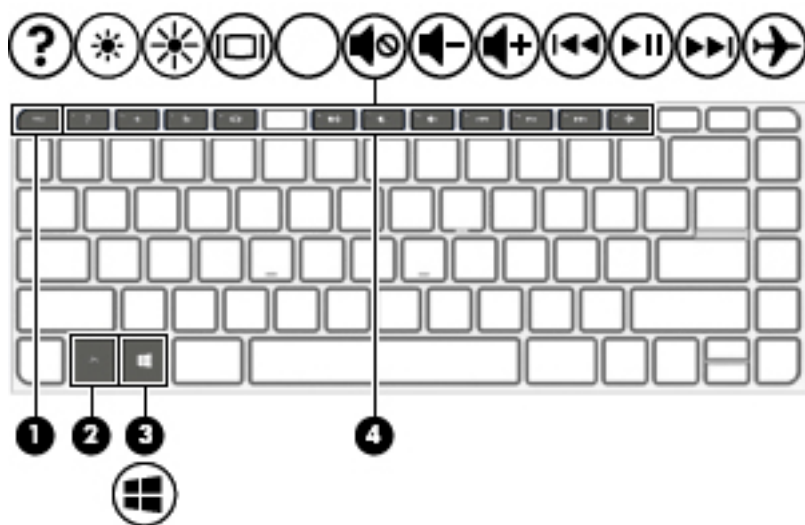

Klahvid









Komponent	Kirjeldus
(1) Klahv <i>esc</i>	Kui vajutate seda koos klahviga <i>fn</i> , kuvab süsteemiteabe.
(2) Klahv <i>fn</i>	Koos klahviga <i>esc</i> , toiminguklahvide või tühikuklahviga vajutamisel täidab enamkasutatavaid süsteemifunktsioone.
(3)  Windowsi klahv	Avaneb menüü Start . MÄRKUS. Kui vajutate Windowsi klahvi uuesti, suletakse menüü Start .
(4) Toiminguklahvid	Täidavad sageli kasutatavaid süsteemifunktsioone.

Toiminguklahvide kasutamine



- Toiminguklahv täidab sellele määratud funktsiooni.
- Igal toiminguklahvil olev ikoon tähistab vastava klahvi funktsiooni.
- Toiminguklahvi kasutamiseks vajutage pikalt vastavat klahvi.

Ikoon	Kirjeldus
	Avab spikri ja toe rakenduse, mis sisaldab õppematerjale, teavet Windowsi ja arvuti kohta, vastuseid küsimustele ning arvuti värskendusvõimalusi. Spikri ja toe rakendus sisaldab ka automatiseeritud tõrkeotsinguriistu ja annab juurdepääsu klienditoele.
	Vähendab järk-järgult ekraani heledust, kui hoiate klahvi all.
	Suurendab järk-järgult ekraani heledust, kui hoiate klahvi all.
	Vahetab ekraanikujutise kuvamiskohta süsteemiga ühendatud kuvamisseadmete vahel. Näiteks, kui arvutiga on ühendatud monitor, lülitab selle klahvi korduv vajutamine ekraanikujutise arvutiekraanilt monitori või samaaegselt nii arvutiekraani kui ka monitori.

Ikoon	Kirjeldus
	Vaigistab või taastab kõlariheli.
	Kõlari helitugevuse astmeline vähendamine klahvi all hoides.
	Kõlari helitugevuse astmeline suurendamine klahvi all hoides.
	Esitab heli-CD eelmist lugu või DVD- või Blu-ray-plaadi (BD) eelmist jaotist.
	Alustab heli-CD, DVD või BD taasesitust, peatab esituse või jätkab seda.
	Esitab heli-CD järgmist pala või DVD või BD järgmist peatükki.
	Lülitab lennurežiimi ja traadita ühenduse funktsiooni sisse või välja. MÄRKUS. Lennurežiimi klahvi nimetatakse ka traadita ühenduse nupuks. MÄRKUS. Traadita ühenduse kasutamiseks peab olema häälestatud traadita võrk.

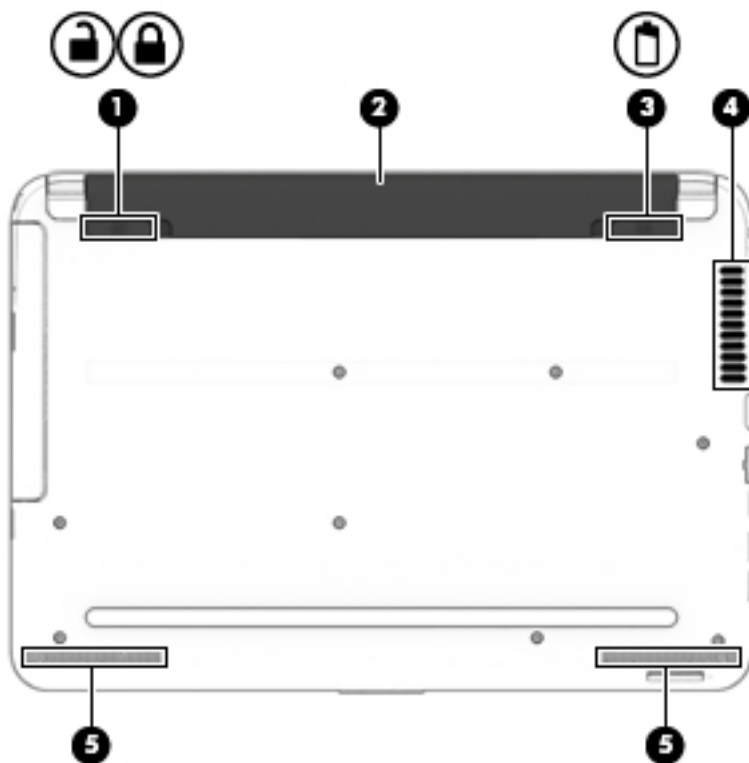
Põhi



Komponent		Kirjeldus
(1)	 	Akulukk Lukustab aku akusahtlisse.
(2)		Akusahtel Hoiab akut.
(3)		Aku vabastusriiv Vabastab aku.
(4)		Ventilatsiooniava Tagab õhuvoolu sisemiste komponentide jahutamiseks. MÄRKUS. Arvuti ventilaator käivitub sisemiste komponentide jahutamiseks ja ülekuumenemise vältimiseks automaatselt. Arvuti kasutamisel on tavaline, et selle sisemine ventilaator aeg-ajalt sisse või välja lülitub.
(5)		Kõlarid (2) Toovad kuuldavale heli.

Esikülg



Komponent		Kirjeldus
SD	Mälukaardilugeja	Loeb valikulisi mälukaarte, mis võimaldavad teill talletada, hallata ja jagada teavet või pääseda sellele juurde. Kaardi sisestamine: <ol style="list-style-type: none"> Hoidke kaarti nii, et silt jääb üles ja kontaktala arvuti poole. Sisestage kaart mälukaardilugejasse ja lükake, kuni see on kindlalt paigas. Kaardi eemaldamiseks toimige järgmiselt: <ul style="list-style-type: none"> ▲ Tõmmake kaart pesast välja.

Märgised

Arvutile kinnitatud sildid annavad teavet selle kohta, mida teil võib vaja minna probleemide tekkimisel süsteemi tõrkeotsingul või reisis arvutiga välismaal.

 **NB!** Selles jaotises kirjeldatud märgised võivad asuda järgmistes kohtades: arvuti põhjal, akusahtlis, hooldusluugi all või ekraani tagaküljel.

- Hooldusmärgis – annab olulist teavet arvuti tuvastamise kohta. Klienditoega ühenduse võtmisel küsitakse teilt ilmselt seerianumbrit või võimalik, et ka tootenumbrit või mudelinumbrit. Leidke need numbrid enne klienditoega ühenduse võtmist.

Hooldusmärgis sarnaneb ühe allpool toodud näidisega. Vaadake joonist, mis teie arvuti hooldusmärgisega kõige enam sarnaneb.



Komponent

- | | |
|-----|--|
| (1) | Seerianumber |
| (2) | Tootenumber |
| (3) | Garantiiperiood |
| (4) | Mudelinumber (ainult teatud mudelitel) |

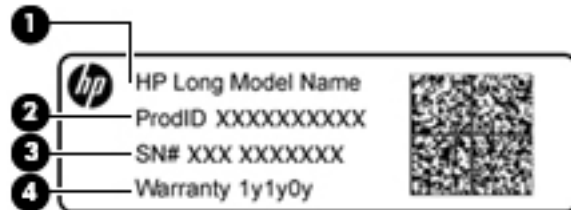

Komponent

- | | |
|-----|---------------------------------------|
| (1) | Mudeli nimi (ainult teatud mudelitel) |
| (2) | Tootenumber |
| (3) | Seerianumber |
| (4) | Garantiiperiood |

- Vastavusmärgis(ed) – edastab/edastavad arvuti normatiivteavet.
- Traadita ühenduse seadmete sertifitseerimismärgis(ed) – sisaldab/sisaldavad teavet traadita ühenduse seadmete kohta ja mõne sellise riigi või piirkonna vastavusmärgiseid, kus nende seadmete kasutamine on heaks kiidetud.

4 Ühenduse loomine võrguga

Saate arvutit kõikjale kaasa võtta. Ka kodus olles võite maailma avastada ja saada teavet miljonitelt veebisaitidelt, kasutades oma arvutit ja traadiga või traadita võrguühendust. See peatükk aitab teil maailmaga ühenduse luua.

Ühenduse loomine traadita võrguga

Teie arvuti võib olla varustatud ühe või mitme traadita ühenduse seadmega järgmistest.

- WLAN-seade – ühendab arvuti traadita kohtvõrku (mida sageli nimetatakse Wi-Fi-võrguks, traadita LAN-iks või WLAN-iks) kodus, kontorites ja avalikes kohtades, nagu lennujaamad, restoranid, kohvikud, hotellid ja ülikoolid. WLAN-võrgus suhtleb arvuti traadita ühenduse seade traadita ühenduse marsruuteri või pääsupunktiga.
- HP Mobile Broadbandi moodul – võimaldab traadita ühendust traadita laivõrgu (WWAN) abil palju suuremal alal. Mobiilsidevõrkude operaatorid püstivad põhijaamu (sarnased mobiilimastidega), mis katavad võrguga ulatuslikke alasid, tagades niiviisi levi üle tervete maakondade, piirkondade ja isegi riikide.
- Bluetooth®-seade – muude Bluetooth-seadmete (nt arvutite, telefonide, printerite, peakomplektide, kõlarite ja kaamerate) ühendamiseks saate luua personaalvõrgu (PAN). PAN-võrgus suhtleb iga seade teiste seadmetega otse ja seadmed peavad paiknema suhteliselt lähestikku, tavaliselt üksteisest kuni 10 meetri kaugusel.

Lisateabe saamiseks raadiotehnoloogia, Interneti ja võrgu kohta vaadake rakendusest Alustamine.

- ▲ Vajutage **Start**, seejärel valige **Alustamine**.

Traadita ühenduse juhtelementide kasutamine

Traadita ühenduse seadmeid saab juhtida ühe või mitmega järgmistest vahenditest.

- Lennukirežiimi klahv (nimetatakse ka WIFI nupuks või klahviks) (edaspidi selles peatükis lennukirežiimi klahv)
- Operatsioonisüsteemi juhtelemendid

Lennukirežiimi klahv

Arvutil võib olla lennukirežiimi klahv, vähemalt üks traadita ühenduse seade ja üks või kaks traadita ühenduse märgutuld. Kõik raadiovõrgu seadmed on tehases aktiveeritud.

Traadita ühenduse märgutuli näitab arvuti traadita ühenduse seadmete üldist toiteolekut, mitte ainult üksikute seadmete olekut.

Operatsioonisüsteemi juhtelemendid

Võrgu- ja ühiskasutuskeskuse abil saab häälestada ühenduse või võrgu, luua võrguga ühenduse ning diagnoosida ja lahendada võrguprobleeme.

Operatsioonisüsteemi juhtelementide kasutamiseks toimige järgmiselt.

1. Tippige tegumiriba otsingulahtrisse **j** ja valige seejärel **Juhtpaneel**.
2. Valige suvand **Võrk ja Internet** ning seejärel **Võrgu- ja ühiskasutuskeskus**.

Lisateavet leiate rakendusest Alustamine.

- ▲ Vajutage **Start**, seejärel valige **Alustamine**.

Ühenduse loomine WLAN-iga

 **MÄRKUS.** Kodus Interneti-ühendust häälestades tuleb kõigepealt luua Interneti-teenuse pakkuja (ISP) juures konto. Interneti-teenuse tellimiseks ja modemi soetamiseks võtke ühendust kohaliku Interneti-teenuse pakkujaga. Interneti-teenuse pakkuja aitab teil häälestada modemit, paigaldada võrgukaablit traadita ühendusega marsruuteri ja modemi vahele ning katsetada Interneti-teenuse tööd.

WLAN-iga ühenduse loomiseks toimige järgmiselt.

1. Veenduge, et WLAN-seade on sisse lülitatud.
2. Valige võrgu oleku ikoon tegumiribal ja seejärel ühendage ühte saadaval olevasse võrku.

Kui valitud võrk on turbetoega WLAN, palutakse teil sisestada võrgu turvakood. Sisestage kood ja ühenduse loomiseks valige **Edasi**.

 **MÄRKUS.** Kui loendis pole ühtegi WLAN-i, on võimalik, et te pole ühegi traadita ühenduse marsruuteri ega pöörduspunkti levialas.

 **MÄRKUS.** Kui WLAN-i, millega ühenduda soovite, näha pole, paremklõpsake tegumiribal võrgu oleku ikoonil ja seejärel valige **Ava võrgu- ja ühiskasutuskeskus**. Valige **Häälesta uus ühendus või võrk**. Kuvatakse valikute loend, kus on võimalik käsitsi võrku otsida ja sellega ühendus luua või luua uus võrguühendus.

3. Ühenduse lõpule viimiseks järgige ekraanil kuvatavaid juhiseid.

Kui ühendus on loodud, vajutage tegumiriba paremas otsas oleval asuvat võrgu oleku ikooni, et kontrollida ühenduse nime ja olekut.

 **MÄRKUS.** Tööpiirkond (kui kaugele traadita ühenduse signaal levib) sõltub WLAN-i seadistusest, marsruuteri tootjast ja häiretest, mida põhjustavad muud elektroonikaseadmed või ehituslikud tõkked, nagu seinad ja põrandad.

HP Mobile Broadbandi (Mobiilne lairibaühendus) kasutamine (ainult teatud toodetel)

HP Mobile Broadbandiga arvutil on sisseehitatud mobiilse lairibaühenduse teenuse tugi. Teie uus arvuti koos mobiilsideoperaatori võrguga võimaldab teil Wi-Fi tööpunkti puudumisel Interneti-ühenduse luua, e-posti saata või oma ettevõtte võrguga ühenduse luua.

Mobiilse lairibaühenduse teenuse aktiveerimiseks võib vajalik olla HP mobiilse lairibaühenduse mooduli IMEI- ja/või MEID-number. Number on trükitud arvuti põhjal asuvas akusahtlis, hooldusluugi all või ekraani tagaküljel asuval sildile.

– või –

Leiate numbri järgmiste toimingutega.

1. Valige tegumiriba võrgu oleku ikoon.
2. Valige **Kuva ühendussätteid**.
3. Valige jaotises **Mobiilne lairibaühendus** võrgu oleku ikoon.

Mõned mobiilsideoperaatorid nõuavad abonendi identsusmooduli (SIM) kaardi kasutamist. SIM-kaart sisaldab teie kohta põhiteavet, nagu isiklikku identifitseerimisnumbrit (PIN-kood), ja võrguteavet. Mõni arvuti sisaldab eelinstallitud SIM-kaarti. Kui SIM-kaart pole eelinstallitud, siis võib see olla arvutiga kaasas olevas HP mobiilse lairibaühenduse teabe juures, või antakse mobiilsideoperaatori poolt.

Teavet HP Mobile Broadbandi ja selle kohta, kuidas aktiveerida teenust eelistatud mobiilsidevõrgu operaatoriga, leiate arvutiga kaasas olevast teabest HP Mobile Broadbandi kohta.

GPS-i kasutamine (ainult teatud toodetel)

Arvutile saab lisada GPS-mooduli (Global Positioning System – globaalne positsioonimissüsteem). GPS-mooduliga seadmed võtavad GPS-satelliitidelt vastu asukohta-, kiiruse- ja suunateavet.

GPS-i lubamiseks veenduge, et asukoht on Windowsi privaatsussättes lubatud.

1. Sisestage tegumiriba otsinguväljale märksõna `asukoht` ja seejärel valige **Asukohta privaatsussätted**.
2. Asukohasätete kasutamiseks järgige ekraanil kuvatavaid juhiseid.

Lisateavet leiate alustamise rakendusest.

▲ Vajutage **Start**, seejärel valige **Alustamine**.

Bluetooth-seadmete (ainult teatud toodetel) kasutamine

Bluetooth-seade pakub kaabelühenduse asemel väikse leviulatusega traadita sidet, mida kasutatakse tavaliselt järgmiste elektroonikaseadmete ühendamiseks:

- arvutid (lauaarvutid, sülearvutid);
- telefonid (mobiiltelefonid, juhtmeta telefonid, nutitefonid);
- pildindusseadmed (printerid, kaamerad);
- heliseadmed (peakomplektid, kõlarid);
- hiir;
- väline klavvistik.

Bluetooth-seadmed võimaldavad võrdõigusvõrgu kasutamist, nii et saate häälestada Bluetooth-seadmete personaalvõrgu (PAN).

Teavet Bluetooth-seadmete konfigureerimise ja kasutamise kohta leiate alustamiskrakendusest.

▲ Vajutage nuppu **Start**, seejärel valige rakendus **Alustamine**.

Bluetooth-seadmete ühendamine

Enne kui saate Bluetooth-seadet kasutada, peate looma Bluetoothi ühenduse.

1. Sisestage tegumiriba otsinguväljale märksõna `bluetooth` ja seejärel valige **Bluetoothi sätted**.
2. Lülitage Bluetooth sisse, kui see pole juba sisse lülitatud.
3. Valige seade loendist ja järgige seejärel ekraanil kuvatavaid suuniseid.

 **MÄRKUS.** Kui vajalik on seadme kinnitamine, kuvatakse sidumise kood. Järgige lisatava seadme ekraanil kuvatavaid juhiseid, et veenduda, et seadme kood sobib sidumiskoodiga. Lisateabe saamiseks tutvuge seadmega kaasas olevate dokumentidega.

 **MÄRKUS.** Kui teie seadet loendis ei kuvata, veenduge, et seadmel on Bluetooth sisse lülitatud. Mõnel seadmel võib olla lisanõudeid; tutvuge seadmega kaasas olevate dokumentidega.

Traadiga võrguga (LAN) ühendumine (ainult teatud toodetel)

Kui soovite ühendada arvuti otse kodus oleva marsruuteriga (traadita ühenduse asemel) või kontori võrguga, kasutage kohtvõrguühendust (LAN).

LAN-ühenduse loomiseks on vajalik 8-viiguline RJ-45 (võrgu)kaabel või võrguühenduspesa või valikuline dokkimisseade või laiendusport, kui arvutil ei ole RJ-45-porti.

Võrgukaabli ühendamiseks toimige järgmiselt.

1. Ühendage võrgukaabel arvuti võrgupistikupessa (**1**).
2. Ühendage kaabli teine ots seina võrgupistikupessa (**2**) või marsruuteriga.

 **MÄRKUS.** Kui võrgukaablil on TV- ja raadiosignaalidest tingitud häirete eest kaitsvad mürasummutusahelad (**3**), ühendage kaabel arvutiga nii, et mürasummutiga ots jääb arvuti poole.

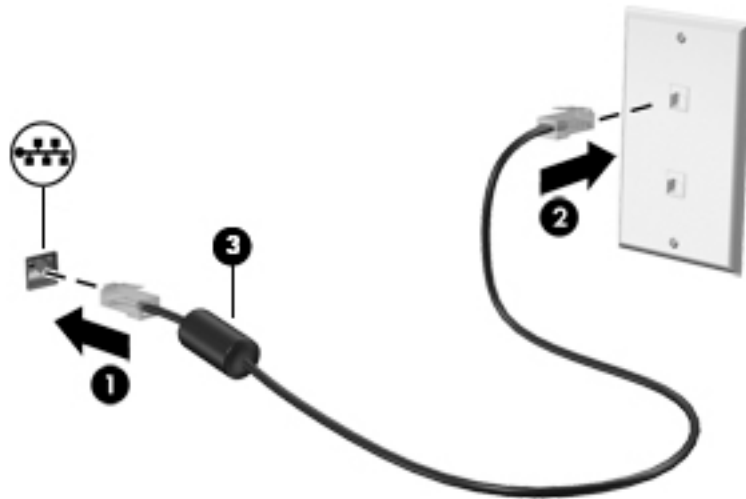

Andmete ja draivide ühiskasutus ning juurdepääs tarkvarale

Kui teie arvuti kuulub võrku, saate kasutada ka sellist teavet, mida ei talletata teie arvutis. Võrku ühendatud arvutid saavad omavahel tarkvara ja andmeid vahetada.

Lisateavet failide, kaustade või draivide ühiskasutuse kohta leiate rakendusest Alustamine.

- ▲ Vajutage **Start**, seejärel valige **Alustamine**.

 **MÄRKUS.** Kui DVD-kettal olev film või mäng on kopeerimiskaitsega, ei saa seda ühiskasutusse anda.

5 Meelelahutusfunktsioonide nautimine

Kasutage oma HP arvutit meelelahutuskeskusena, et veebikaamera abil suhelda, nautida ja hallata muusikat ning filme alla laadida ja vaadata. Kui soovite oma arvuti veelgi võimsamaks meelelahutuskeskuseks muuta, ühendage sellega mõni välisseade, näiteks monitor, projektor, teler, kõlarid või kõrvaklapid.

Veebikaamera kasutamine (ainult teatud mudelitel)

Teie arvutil on veebikaamera (integreeritud kaamera), mis salvestab videot ja jäädvustab fotosid. Mõned mudelid võimaldavad pidada videokonverentse ning video voogesituse kaudu võrgus vestelda.

- ▲ Kaamera avamiseks tippige tegumiriba otsinguväljal `kaamera` ja seejärel valige rakenduste loendist **Kaamera**.

Heli kasutamine

Saate oma arvuti või valitud mudelitega välise optilise ajami abil muusika-CD-sid esitada, muusikat alla laadida ja kuulata, veebist helisisu (sh raadiot) voogesitada, heli salvestada või heli ja videot miksida, et luua multimeediumisisu. Kuulamisnaudingu täiustamiseks ühendage arvutiga välised heliseadmed, nagu kõlarid või kõrvaklapid.

Kõlarite ühendamise

Juhtmega kõlarid saab ühendada arvutiga arvuti USB-pordi või heliväljundi (kõrvaklapid) / helisisendi (mikrofon) ühendpesa või dokkimisjaama kaudu.

Kui soovite ühendada arvutiga juhtmevabad kõlarid, järgige tootja juhiseid. Teavet kõrglahutusega kõlarite ühendamise kohta leiate jaotist [HDMI-heli häälestamine lk 36](#). Enne kõlarite ühendamist vähendage helitugevust.

Peakomplekti ühendamise

- ⚠ **HOIATUS!** Enda vigastamise ohu vähendamiseks reguleerige enne kõrvaklappide, kuularite või peakomplekti kasutamist helitugevust. Lisateavet ohutuse kohta leiate *normatiiv-, ohutus- ja keskkonnamärkustest*.

Dokumendile ligipääsemiseks.

- ▲ Valige nupp **Start**, valige **Kõik rakendused**, valige **HP spikker ja tugi** ja seejärel valige **HP dokumentatsioon**.

Mikrofoniga kõrvaklappide nimetatakse peakomplektideks. Juhtmega peakomplekti saate ühendada arvuti heliväljundi (kõrvaklapid) / helisisendi (mikrofon) ühendpesaga.

Kui soovite ühendada arvutiga juhtmevaba peakomplekti, järgige tootja juhiseid.

Helisätete kasutamine

Kasutage helisätteid, et reguleerida süsteemi helitugevust, muuta süsteemi helisid või hallata heliseadmeid.

Helisätete vaatamiseks või muutmiseks toimige järgmiselt.

- ▲ Sisestage tegumiriba otsinguväljale märksõna `juhtpaneel`, valige **Juhtpaneel, Riistvara ja heli** ning seejärel **Heli**.

– või –

Paremklõpsake nupul **Start**, valige **Juhtpaneel, Riistvara ja heli** ning seejärel **Heli**.

Teie arvuti võib sisaldada täiustatud helisüsteemi Bang & Olufsenilt, DTS-ilt, Beats Audiolt või mõnelt teiselt pakkujalt. Selle tulemusena võib teie arvuti sisaldada täiustatud helifunktsioone, mida saab juhtida teie helisüsteemile vastava heli juhtpaneeli abil.

Kasutage heli juhtpaneeli helisätete vaatamiseks ja juhtimiseks.

- ▲ Sisestage tegumiriba otsinguväljale märksõna `juhtpaneel`, valige **Juhtpaneel, Riistvara ja heli** ning seejärel teie süsteemile vastav heli juhtpaneel.

– või –

Paremklõpsake nupul **Start**, valige **Juhtpaneel, Riistvara ja heli** ja seejärel teie süsteemile vastav heli juhtpaneel.

Video kasutamine

Teie arvuti on ka võimas videoseade, millega saate lemmikveebisaitidelt voogesitust kasutades videoid vaadata ning videoid ja filme alla laadida, et neid siis arvuti abil võrguühenduseta nautida.

Vaatamisnaudingu täiustamiseks ühendage ühte arvuti videoportidest väline monitor, projektor või teler.



NB! Veenduge, et ühendate välisseadme arvuti õigesse porti ja kasutate õiget kaablit. Järgige seadme tootja juhiseid.

Teavet videofunktsioonide kasutamise kohta leiate HP Support Assistantist.

Videseadmete ühendamise VGA-kaabli abil (ainult teatud toodetel)



MÄRKUS. VGA-videseadme ühendamiseks arvutiga on teil tarvis VGA-kaablit (müüakse eraldi).

Arvutiekraani kujutise nägemiseks välisel VGA-monitoril või selle projitseerimiseks esitluse tarbeks ühendage monitor või projektor arvuti VGA-porti.

1. Ühendage monitori või projektori VGA-kaabel joonisel kujutatud viisil arvuti VGA-porti.

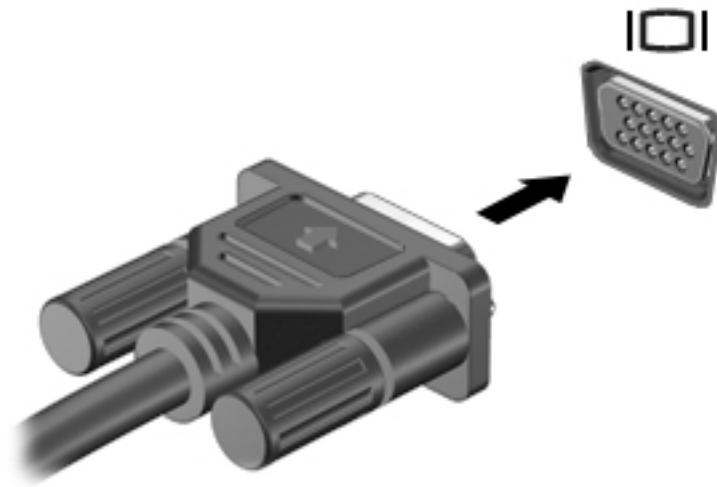

2. Ekraanikujutise 4 kuvaoleku vaheldumisi aktiveerimiseks vajutage klahvi **f4**.
- **Ainult arvuti ekraan:** ekraanikujutis kuvatakse ainult arvutis.
 - **Dubleeri:** ekraanikujutis kuvatakse korraga nii arvutis kui ka välisseadmes.
 - **Laienda:** ekraanikujutis laiendatakse korraga üle arvuti ekraani ja välisseadme ekraani.
 - **Ainult teine ekraan:** ekraanikujutis kuvatakse ainult välisseadmes.

Iga kord kui kiirklahvi **f4** vajutate, muutub kuvaolek.

 **MÄRKUS.** Parimate tulemuste saavutamiseks, seda eelkõige juhul, kui kasutate suvandit „Laienda”, suurendage välisseadme ekraani eraldusvõimet, toimides järgmiselt. Sisestage tegumiriba otsinguväljale märksõna **juhtpaneel**, valige **Juhtpaneel** ja seejärel **Ilme ja isikupärastamine**. Valige jaotisest **Kuva** suvand **Muuda eraldust**.

Videseadmete ühendamise HDMI-kaabli abil (ainult teatud toodetel)

 **MÄRKUS.** HDMI-seadme ühendamiseks arvutiga on teil tarvis HDMI-kaablit (müüakse eraldi).

Arvuti ekraanikujutise nägemiseks kõrglahutusega teleris või monitoril ühendage kõrglahutusega seade vastavalt järgmistele juhiste.

1. Sisestage HDMI-kaabli üks ots arvuti HDMI-porti.



2. Ühendage kaabli teine ots kõrglahutusega teleri või monitoriga.
3. Arvuti ekraanikujutise nelja kuvaoleku vaheldumisi aktiveerimiseks vajutage klahvi **f4**.
 - **Ainult arvuti ekraan:** ekraanikujutis kuvatakse ainult arvutis.
 - **Dubleeri:** ekraanikujutis kuvatakse korraga nii arvutis kui ka välisseadmes.
 - **Laienda:** ekraanikujutis laiendatakse korraga üle arvuti ekraani ja välisseadme ekraani.
 - **Ainult teine ekraan:** ekraanikujutis kuvatakse ainult välisseadmes.

Iga kord kui kiirklahvi **f4** vajutate, muutub kuvaolek.

 **MÄRKUS.** Parimate tulemuste saavutamiseks, seda eelkõige juhul, kui kasutate suvandit „Laienda”, suurendage välisseadme ekraani eraldusvõimet, toimides järgmiselt. Sisestage tegumiriba otsinguväljale märksõna **juhtpaneel**, valige **Juhtpaneel** ja seejärel **Ilme ja isikupärastamine**. Valige jaotisest **Kuva** suvand **Muuda eraldust**.

HDMI-heli häälestamine

HDMI on ainus videoliides, mis toetab kõrglahutusega videot ja heli. Pärast HDMI-teleri ühendamist arvutiga saate HDMI-heli sisse lülitada järgmiste toimingutega.

1. Paremklopsake tegumiriba paremas osas asuvas teavitusalas ikoonil **Kõlarid** ja seejärel valige **Taasesitusseadmed**.
2. Valige vahekaardil **Taasesitus** digitaalväljundseadme nimi.
3. Klõpsake üksust **Tee vaikesättteks** ja seejärel üksust **OK**.

Helivoo taastamiseks arvutikõlarites toimige järgmiselt.

1. Paremklopsake tegumiriba paremas otsas asuval teatealal ikooni **Kõlarid** ja seejärel klõpsake käsku **Taasesitusseadmed**.
2. Klõpsake taasesituse vahekaardil suvandit **Kõlarid**.
3. Klõpsake üksust **Tee vaikesättteks** ja seejärel üksust **OK**.

Miracastiga ühilduvate traadita kuvaseadmete leidmine ja nendega ühendamine (ainult teatud toodetel)



MÄRKUS. Teavet selle kohta, millist tüüpi ekraan teil on (Miracastiga ühilduv või Intel WiDi), saate teleri või täiendava kuvamiseadme dokumentatsioonist.

Miracastiga ühilduva traadita kuvaseadme leidmiseks ja sellega ühenduse loomiseks avatud rakendustest väljumata toimige järgmiselt.

Miracasti avamiseks toimige järgmiselt.

- ▲ Sisestage tegumiriba otsinguväljale märksõna `projitseeri` ja seejärel klõpsake suvandil **Projitseeri teisele ekraanile**. Klõpsake suvandil **Juhtmeta kuvariga ühenduse loomine** ning järgige ekraanil kuvatavaid suuniseid.

Intel WiDi serdiga kuvaseadmete leidmine ja nendega ühendamine (ainult teatud Inteli toodetel)

Kasutage Intel WiDi fotode, muusika- või videofailide juhtmevabaks projitseerimiseks või kogu arvutiekraani pildi dubleerimiseks teleris või täiendavas kuvamiseadmes.

Intel WiDi, Miracasti tipptaseme lahendus, võimaldab lisada lihtsalt ja sujuvalt täiendava kuvamiseadme; pakub täisekraanvaate dubleerimist ja täiustab kiirust, kvaliteeti ning skaleerimist.

Intel WiDi sertifitseeritud ekraaniga ühenduse loomiseks toimige järgmiselt.

- ▲ Sisestage tegumiriba otsinguväljale märksõna `projitseeri` ja seejärel klõpsake suvandil **Projitseeri teisele ekraanile**. Klõpsake suvandil **Juhtmeta kuvariga ühenduse loomine** ning järgige ekraanil kuvatavaid suuniseid.

Intel WiDi avamiseks toimige järgmiselt.

- ▲ Sisestage tegumiriba otsinguväljale `Intel WiDi` ja seejärel klõpsake suvandil **Intel WiDi**.

6 Ekraanil navigeerimine

Saate navigeerida arvutiekraanil järgmiselt.

- Puutežestide kasutamine otse arvutiekraanil (ainult teatud toodetel)
- Puutežestide kasutamine puuteplaadil
- Klaviatuuri ja valikulise hiire (hiirt müüakse eraldi) kasutamine
- Ekraaniklaviatuuri kasutamine (ainult teatud mudelitel)

Puuteplaadi- ja puutekraanižestide kasutamine

Puuteplaadi abil saab arvuti ekraanil lihtsate puutežestidega navigeerida ja kursorit juhtida. Puuteplaadi vasak- ja parempoolset nuppu saab kasutada samamoodi nagu välise hiire vasak- ja parempoolset nuppu. Puutekraanil (ainult teatud toodetel) navigeerimiseks kasutage ekraanil selles peatükis kirjeldatud puutežeste.

Samuti saate žeste kohandada ja vaadata demost, kuidas need töötavad. Sisestage tegumiriba otsinguväljale märksõna `juhtpaneel`, valige **Juhtpaneel** ja seejärel **Riistvara ja heli**. Valiku **Seadmed ja printerid** alt valige **Hiir**.

 **MÄRKUS.** Kui pole teisiti märgitud, saab puutežeste kasutada puuteplaadil või puutekraanil (ainult teatud toodetel).

Koputamine

Kasutage koputuse / topeltkoputuse žesti ekraanil soovitud üksuse avamiseks või valimiseks.

- Osutage ekraanil olevale üksusele ja seejärel koputage valimiseks ühe sõrmega puuteplaadialal või puutekraanil. Üksuse avamiseks tehke topeltkoputus.



Kahe sõrme kokkusurumine ja laialiliigutamine suuruse muutmiseks

Kahe sõrme kokkusurumine ja suumimine võimaldab piltide ja teksti välja- ning sissesuumimist.

- Vähendamiseks asetage kaks sõrme lahus puuteplaadialale või puutekraanile ja seejärel viige need kokku.
- Suurendamiseks asetage kaks sõrme koos puuteplaadialale või puutekraanile ja seejärel viige need üksteisest lahku.

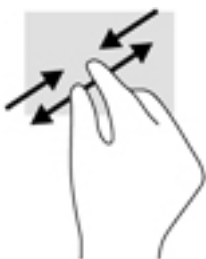

Kahe sõrmega kerimine (ainult puuteplaadil)

Kahe sõrmega kerimise teel saab liikuda lehel või pildil üles, alla või külgedele.

- Asetage kaks sõrme (nii et nende vahel oleks väike vahe) puuteplaadialale ja seejärel lohistage sõrmi üles, alla, vasakule või paremale.

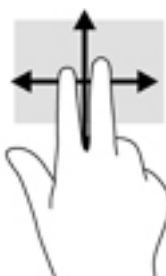

Kahe sõrmega koputus (ainult puuteplaadil)

Kahe sõrmega koputuse teel saab avada ekraanil oleva objekti menüüd.

 **MÄRKUS.** Kahe sõrmega koputuse funktsioon on sama kui paremklõps hiirega.

- Valitud objekti suvandite menüü avamiseks koputage kahe sõrmega puuteplaadialal.



Nelja sõrmega koputus (ainult puuteplaadil)

Nelja sõrmega koputuse abil saate avada toimingukeskuse.

- Toimingukeskuse avamiseks ning praeguste sätete ja teatiste kuvamiseks koputage puuteplaadil nelja sõrmega.



Kolme sõrmega nipsamine (ainult puuteplaadil)

Kasutage kolme sõrmega nipsamist avatud akende kuvamiseks ning avatud akende ja töölaua vahel lülitamiseks.

- Nipsake kolme sõrmega endast eemale, et näha kõiki avatud aknaid.
- Nipsake kolme sõrmega enda poole, et näha töölaua.
- Nipsake kolme sõrmega vasakule või paremale, et lülitada avatud akende vahel.



Ühe sõrmega libistamine (ainult puutekraanidel)

Kasutage ühe sõrmega libistamise žesti loendite ja lehekülgede panoraamimiseks ja kerimiseks või objekti liigutamiseks.

- Ekraanil kerimiseks libistage üht sõrme üle ekraani suunas, kuhu soovite liikuda.
- Objekti teisaldamiseks vajutage ja hoidke sõrme sellel ning lohistage seejärel objekt soovitud kohta.

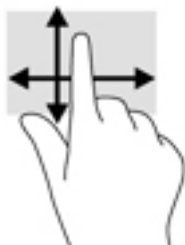

Klaviatuuri ja valikulise hiire kasutamine

Klaviatuuri ja valikulist hiirt kasutades saate sisestada teksti, valida üksusi, kerida ning teha samu toiminguid nagu puutežestidega. Klaviatuur võimaldab teatud toimingute teostamiseks ka toiminguklahvide ja klahvikombinatsioonide kasutamist.

 **MÄRKUS.** Olenevalt riigist/piirkonnast võivad klaviatuuri klahvid ja nende funktsioonid selles jaotises kirjeldatutest erineda.

Ekraaniklaviatuuri kasutamine

Arvutil on ekraaniklaviatuur, mis kuvatakse tahvelarvutirežiimis.

1. Ekraaniklaviatuuri kuvamiseks koputage tegumiriba paremas servas asuvas olekualas klaviatuuriikoonil.
2. Alustage tippimist.

Ekraaniklaviatuuri seadete avamiseks sisestage tegumiriba otsinguväljale märksõna `juhtpaneel` ja valige **Juhtpaneel, Seadmed ja printerid** ning **Tippimine**.

 **MÄRKUS.** Kiirklahve ei kuvata ja need ei toimi ekraaniklaviatuuril.

 **MÄRKUS.** Ekraaniklaviatuuri kohal võidakse kuvada soovitatud sõnad. Koputage sõnal selle valimiseks.

Integreeritud numbriklahvistiku kasutamine (ainult teatud mudelitel)

Arvutil on integreeritud numbriklahvistik ning arvuti toetab ka valikulist välist numbriklahvistikku või valikulist numbriklahvistikuga klaviatuuri. Integreeritud numbriklahvistiku kohta leiate lisateavet jaotisest [Klahvid lk 12](#).

Komponent	Kirjeldus
numbriluku klahv	Juhib integreeritud numbriklahvistiku funktsiooni. Vajutage seda klahvi välise klahvistiku standardse numbrifunktsiooni (tehases sisselülitatud) ja navigeerimisfunktsiooni (seda näitavad klahvidel olevad suunanööd) vaheldumisi aktiveerimiseks. MÄRKUS. Arvuti väljalülitamise ajal aktiivset klahvistikufunktsiooni rakendatakse uuesti arvuti sisselülitamisel.
Sisseehitatud numbriklahvistik	Tehases on see häälestatud toimima samamoodi nagu väline numbriklahvistik. Numbri- ja navigeerimisfunktsiooni (sellele viitavad nooleklahvid) vahel lülitumiseks vajutage numbrilukuklahvi <code>num lock</code> .

7 Toitehaldus

Arvuti saab töötada nii aku- kui ka välistoitel. Kui arvuti töötab akutoitel ja selle laadimiseks pole vahelduvvooluallikas saadaval, on oluline aku laetust jälgida ja akut säästa.

Une- ja talveunerežiimi käivitamine ja sellest väljumine

 **ETTEVAATUST.** Kui arvuti on unerežiimis, eksisteerib mitu teadaolevat haavatavat kohta. Kui arvuti ei ole mingil ajal teie läheduses, soovib HP selleks, et takistada volitamata kasutajate juurdepääsu teie arvutis olevatele andmetele (isegi krüptitud andmetele), lülitada arvuti unerežiimi asemel talveunerežiimi. See on eriti oluline, kui reisite koos arvutiga.

Windowsil on kaks energiasäästurežiimi: une- ja talveunerežiim.

- Unerežiim – unerežiim käivitatakse automaatselt pärast passiivsusperioodi. Teie töö salvestatakse mällu, mis võimaldab unerežiimist väljumisel kiiresti tööd jätkata. Unerežiimi saab ka käsitsi käivitada. Lisateavet leiate jaotisest [Unerežiimi käsitsi aktiveerimine ja sellest väljumine lk 42](#).
- Talveunerežiim – see režiim käivitatakse automaatselt, kui aku tühjeneb kriitilise tasemeni. Talveunerežiimis salvestatakse teie töö kõvakettale uinakufaili ja arvuti lülitub välja. Talveunerežiimi saab ka käsitsi käivitada. Lisateavet leiate jaotisest [Talveunerežiimi käsitsi aktiveerimine ja sellest väljumine \(ainult teatud toodetel\) lk 42](#).

 **ETTEVAATUST.** Võimaliku heli- ja videokvaliteedi halvenemise, heli või video taasesitusfunktsioonide kadumise või teabekao ohu vähendamiseks ärge käivitage ketta või välise meediumikaardi lugemisel või sellele kirjutamisel unerežiimi.

Unerežiimi käsitsi aktiveerimine ja sellest väljumine

Unerežiimi sisenemiseks on järgmised võimalused.

- Sulgege ekraan.
- Valige **Start**, seejärel valige ikoon **Toide** ja seejärel **Unerežiim**.

Unerežiimist väljumiseks on järgmised võimalused.

- Vajutage lühidalt toitenuppu.
- Kui arvuti on suletud, avage ekraan.
- Vajutage klaviatuuril mõnd klahvi.
- Koputage puuteplaadil.

Kui arvuti väljub unerežiimist, süttivad toite märgutuled ning ekraanile ilmub pooleli olev töö.

 **MÄRKUS.** Kui olete määranud, et unerežiimist väljumisel küsitaks parooli, peate enne töö jätkamist sisestama Windowsi parooli.

Talveunerežiimi käsitsi aktiveerimine ja sellest väljumine (ainult teatud toodetel)

Toitesuvandite abil saate lubada kasutajapoolse käivitamisega talveunerežiimi ning muuta muid toitesätteid ja ajalõppe.

1. Tippige tegumiriba otsinguväljale *Toitesuvandid* ja seejärel valige **Toitesuvandid**.

– või –

Paremklõpsake **Toitemõõdik** ikoonil  ja seejärel valige **Toitesuvandid**.

2. Valige vasakul paanil üksus **Valige toitenupule funktsioon**.

3. Valige **Muuda sätteid, mis ei ole hetkel kättesaadavad** ja valige siis **Kui vajutada toitenuppu** alal **Talveunerežiim**.

– või –

Valige **Väljalülitamise sätteid** jaotises **Talveunerežiim** kast, et kuvada talveunerežiimi suvandid *Toite* menüüs.

4. Valige **Salvesta muudatused**.

Talveunerežiimist väljumine:

- ▲ Vajutage korraks toitenuppu.

Kui arvuti väljub talveunerežiimist, süttivad toite märgutuled ning ekraanile ilmub pooleli olev töö.



MÄRKUS. Kui olete määranud, et talveunerežiimist väljumisel küsitaks parooli, peate enne töö jätkamist sisestama Windowsi parooli.

Une- ja talveunerežiimist väljumisel parooli küsimise seadistamine

Kui soovite häälestada arvuti une- või talveunerežiimist väljudes parooli küsima, toimige järgmiselt.

1. Tippige tegumiriba otsinguväljale *Toitesuvandid* ja seejärel valige **Toitesuvandid**.

– või –

Paremklõpsake **Toitemõõdik** ikoonil  ja seejärel valige **Toitesuvandid**.

2. Valige vasakul paanil üksus **Nõua ärkamisel parooli**.

3. Valige **Muuda sätteid, mis ei ole hetkel kättesaadavad**.

4. Valige **Nõua parooli (soovitatav)**.





MÄRKUS. Kasutajakonto parooli loomiseks või praeguse parooli muutmiseks, valige **Kasutajakonto parooli kehtestamine või muutmine** ja järgige ekraanil kuvatavaid juhiseid. Kui teil pole vaja parooli luua ega muuta, jätkake toimingust 5.

5. Valige **Salvesta muudatused**.

Toitemõõdiku ja -sätete kasutamine

Energiamõõdik asub Windowsi tegumiribal. Toitemõõdiku abil pääsete kiiresti juurde toitesätetele ja saate vaadata aku laetuse taset.

- Aku laetuse taseme protsendi ja kasutatava energiarežiimi kuvamiseks osutage kursoriga toitemöödiku ikoonile .
- Toitesuvandite kasutamiseks paremklopsake esmalt toitemöödiku ikoonil  ja seejärel valige loendist soovitud üksus. Saate ka tippida **Toitesuvandid** tegumiriba otsinguväljale ja seejärel valida **Toitesuvandid**.

Toitemöödiku eri ikoonid näitavad, kas arvuti töötab aku- või välistoitel. Kui osutate hiirekursoriga ikoonile, kuvatakse koos ikooniga ka teade, kui aku laetuse tase on madal või kriitiline.

Arvuti kasutamine akutoitel

Kui arvutis on laetud aku ja arvuti pole ühendatud välistoitega, töötab arvuti akutoitel. Arvuti aku tühjeneb tasapisi, kui arvuti on välja lülitatud ja välistoitest lahutatud. Kui aku on jõudnud laetuse madalale või kriitilisele tasemele, kuvab arvuti teate.

Aku kasutusaeg varieerub, sõltudes energiahalduse sätetest, töötavatest programmidest, ekraani heledusest, ühendatud välisseadmetest ja muudest teguritest.

Kasutaja vahetatav aku

-
- ⚠ **HOIATUS!** Võimalike ohtude vähendamiseks kasutage ainult arvutiga kaasas olevat eemaldatavat akut, HP asendusakut või ühilduvat HP esindusest ostetud akut.
 - ⚠ **ETTEVAATUST.** Eemaldatava aku eemaldamine siis, kui see on arvuti ainus toiteallikas, võib põhjustada teabekao. Teabekao vältimiseks salvestage oma töö ja lülitage arvuti operatsioonisüsteemi kaudu välja enne, kui aku eemaldate.
-

Vahetatava aku eemaldamiseks vaadake samme ja joonist, mis teie arvutiga kõige enam sarnaneb.

1. Pöörake arvuti tasasel pinnal tagurpidi, nii et aku jääb teie poole.
2. Lükake aku vabastamiseks vabastusriivi **(1)**.

 **MÄRKUS.** Aku vabastusriiv liigub automaatselt tagasi algasendisse.

3. Eemaldage aku **(2)** arvutist.

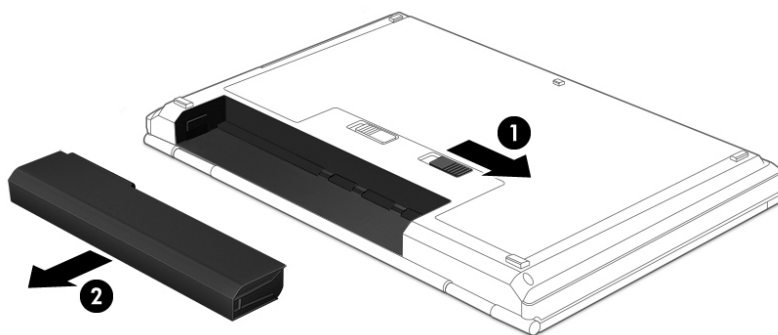

– või –

1. Pöörake arvuti tasasel pinnal tagurpidi, nii et aku jääb teie poole.
2. Lükake aku vabastamiseks akuluku riivi (1) ja seejärel vabastusriivi (2).

 **MÄRKUS.** Aku vabastusriiv liigub automaatselt tagasi algasendisse.

3. Eemaldage aku (3) arvutist.

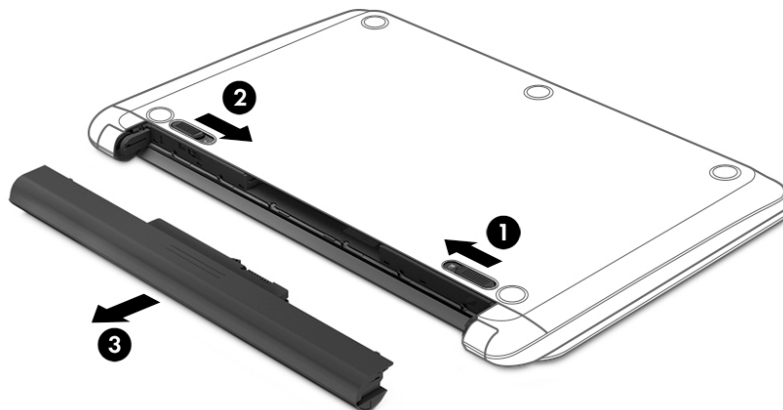

– või –

1. Pöörake arvuti tasasel pinnal tagurpidi, nii et aku jääb teie poole.
2. Lükake aku vabastamiseks akuluku riivi (1) ja seejärel vabastusriivi (2).

 **MÄRKUS.** Aku vabastusriiv liigub automaatselt tagasi algasendisse.

3. Pöörake akut (3) ülespoole ja võtke see arvutist välja (4).

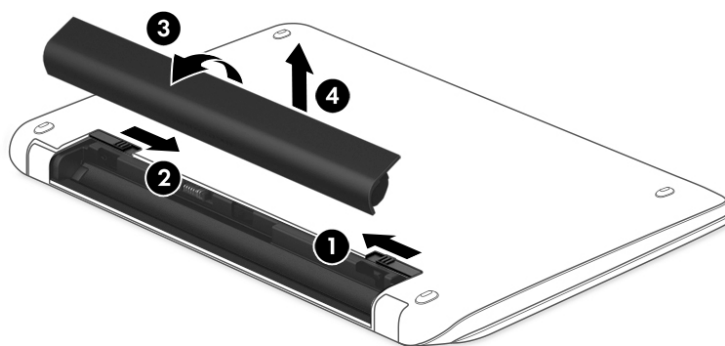

– või –

1. Pöörake arvuti tasasel pinnal tagurpidi.
2. Lükake aku vabastamiseks vabastusriivi (1).



MÄRKUS. Aku vabastusriiv liigub automaatselt tagasi algasendisse.

3. Tõstke akut ülespoole (2) ja eemaldage see arvutist (3).

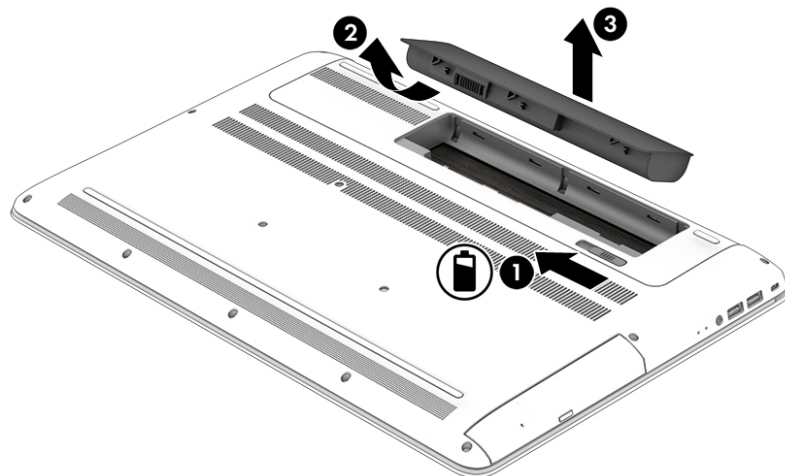

Teabe otsimine aku kohta

Akuteabe kuvamiseks toimige järgmiselt.

1. Tippige tegumiriba otsinguväljale `Tugi` ja seejärel valige rakendus **HP Support Assistant**.
– või –
Klõpsake tegumiribal küsimärgi ikoonil.
2. Valige **Minu arvuti**, valige vahekaart **Diagnostika ja tööriistad** ja seejärel valige **HP Akukontroll**. Kui HP Akukontroll tuvastab, et aku vajab asendamist, võtke ühendust toega.

HP Support Assistantis on aku jaoks saadaval järgmine teave ja järgmised tööriistad:

- HP Akukontroll
- teave akutüüpide, spetsifikatsiooni, kasutusea ja mahtuvuse kohta.

Akutoite säästmine

Näpunäited akutoite säästmiseks ja aku kasutusaja pikendamiseks.

- Vähendage ekraani heledust.
- Valige toitesuvanditest režiim **Energiasäästja**.
- Kui te ei kavatse arvutit enam kui 2 nädala jooksul kasutada ega vooluvõrku ühendada, eemaldage vahetatav aku arvutist ja hoidke seda eraldi jahedas ja kuivas kohas.
- Lülitage välja traadita ühenduse seadmed, kui te neid ei kasuta.
- Lahutage välisseadmed, mida te ei kasuta ja mis ei ole ühendatud välistoitega, näiteks USB-porti ühendatud väline kõvaketas.

- Peatage, keelake või eemaldage kõik välised meediumikaardid, mida te ei kasuta.
- Kui lõpetate arvutiga töötamise, käivitage unerežiim või lülitage arvuti välja.

Aku madala laetuse taseme tuvastamine

Kui arvuti ainsaks toiteallikaks oleva aku laetuse tase langeb madalale või kriitilisele tasemele, võib toimuda järgmine.

- Aku märgutuli (ainult teatud toodetel) näitab aku laetuse madalat või kriitilist taset.

– või –

- Toitemõõdiku ikoon  kuvab teatise aku laetuse madala või kriitilise taseme kohta.



MÄRKUS. Lisateavet toitemõõdiku kohta leiate jaotisest [Toitemõõdiku ja -sätete kasutamine lk 43](#).

Aku laetuse kriitilisel tasemel toimib arvuti järgmiselt.

- Kui talveunerežiim ei ole lubatud ja arvuti on sisse lülitatud või unerežiimis, jääb arvuti korraks unerežiimi ja lülitub seejärel välja ning kõik salvestamata andmed lähevad kaotsi.
- Kui talveunerežiim on lubatud ja arvuti töötab või on unerežiimis, käivitab arvuti talveunerežiimi.

Tegutsemine aku tühjenemise korral

Tegutsemine aku tühjenemise korral, kui välistoide on saadaval

Ühendage arvuti ja välistoitega üks järgmistest:

- vahelduvvooluadapter,
- dokkimis- või laiendusseade,
- HP-lt tarvikuna ostetud toiteadapter.

Tegutsemine aku tühjenemise korral, kui mitte ühtegi toiteallikat pole saadaval

Salvestage oma töö ja lülitage arvuti välja.

Aku laetuse madala taseme lahendamine, kui arvuti ei saa talveunerežiimist väljuda

1. Asendage tühi eemaldatav aku (ainult teatud toodetel) laetud akuga või ühendage arvuti vahelduvvooluadapteri abil välistoitega.
2. Vajutage talveunerežiimist väljumiseks toitenuppu.

Kasutaja vahetatava aku hoiustamine



ETTEVAATUST. Aku kahjustamise riski vähendamiseks ärge jätke akut pikaks ajaks kõrge temperatuuri kätte.

Kui te ei kavatse arvutit enam kui kahe nädala jooksul kasutada ega välistoitega ühendada, võtke aku välja ja hoidke seda laengu säästmiseks arvutist eraldi jahedas kuivas kohas.

Hoiule pandud akut tuleks iga 6 kuu järel kontrollida. Kui laetuse tase on langenud alla 50%, laadige aku enne uuesti hoiule panemist.

Kasutaja vahetatava aku kasutusest kõrvaldamine

⚠ HOIATUS! Tule- või põletusohu vähendamiseks ärge võtke akut lahti, ärge purustage ega torgake seda. Ärge lühistage väliskontakte. Ärge visake akut ei tulle ega vette.

Aku õigesti kasutuselt kõrvaldamise juhised leiate *normatiiv-, ohutus- ja keskkonnamärkustest*.

Dokumendile ligipääsemiseks.

▲ Valige nupp **Start**, valige **Kõik rakendused**, valige **HP spikker ja tugi** ja seejärel valige **HP dokumentatsioon**.

– või –

Klõpsake tegumiribal küsimärgi ikoonil.

Arvuti kasutamine vahelduvvoolutoitel

Teavet arvuti vahelduvvoolutoitega ühendamise kohta leiate arvutiga kaasas olevalt teabelehel *Häälustusjuhised*.

Kui arvuti on ühendatud heakskiidu saanud vahelduvvooluadapteri kaudu vahelduvvoolutoitega või dokkimis- või laiendusseadmega, ei kasuta arvuti akutoidet.

⚠ HOIATUS! Võimalike ohtude vähendamiseks kasutage ainult arvutiga kaasas olevat vahelduvvooluadapterit, HP asendusadapterit või ühilduvat HP esindusest ostetud vahelduvvooluadapterit.

Ühendage arvuti vahelduvvoolutoitega järgmistes olukordades:

⚠ HOIATUS! Ärge laadige arvuti akut, kui viibite lennukipardal.

- aku laadimisel või kalibreerimisel,
- süsteemi tarkvara installimisel või muutmisel,
- teabe kirjutamisel kettale (ainult teatud toodetel),
- sisemiste kõvaketastega arvutitel kettadefragmentori kasutamisel,
- andmete varundamisel või taastamisel.

Kui ühendate arvuti vahelduvvoolutoitega, toimub järgmine:

- aku hakkab laadima,
- ekraani heledus suureneb,
- Toitemõõdiku ikoon  muudab ilmet.

Vahelduvvoolutoite katkestamisel:

- arvuti lülitub akutoitele,
- ekraani heledus väheneb automaatselt aku kasutusaja säästmiseks,
- Toitemõõdiku ikoon  muudab ilmet.

Toiteprobleemide tõrkeotsing

Kontrollige vahelduvvooluadapterit, kui vooluvõrku ühendatud arvuti puhul ilmneb mõni järgmistest sümptomitest:

- arvuti ei lülitu sisse,
- ekraan ei lülitu sisse,
- toite märgutuled ei sütti.

Vahelduvvooluadapteri kontrollimiseks toimige järgmiselt.

1. Lülitage arvuti välja.
2. Ühendage vahelduvvooluadapter arvutiga ja toitejuhtmega ning seejärel pistke toitejuhe vahelduvvooluvõrgu pistikupessa.
3. Lülitage arvuti sisse.
 - Kui toite märgutuled *süttivad*, töötab vahelduvvooluadapter korralikult.
 - Kui toite märgutuled *ei sütti*, kontrollige, kas vahelduvvooluadapter on ühendatud arvutiga ja kas toitejuhe on korralikult ühendatud vahelduvvooluvõrgu pistikupessa.
 - Kui ühendused on korras ja märgutuled ikka *ei sütti*, ei tööta vahelduvvooluadapter korralikult ning see tuleb välja vahetada.

Uue vahelduvvooluadapteri hankimise kohta teabe saamiseks võtke ühendust klienditega.

Arvuti sulgemine (väljalülitamine)

 **ETTEVAATUST.** Arvuti väljalülitamisel lähevad salvestamata andmed kaotsi. Enne arvuti väljalülitamist salvestage kindlasti oma töö.

Käsk Sule suleb kõik programmid ja operatsioonisüsteemi, seejärel lülitab välja ekraani ja arvuti.

Lülitage arvuti välja järgmistes olukordades.

- Soovite vahetada akut või pääseda juurde arvuti sees olevatele komponentidele.
- Soovite ühendada välise riistvaraseadme, mida ei saa ühendada USB- või videoporti.
- Arvutit ei kasutata pikema aja vältel ning see lahutatakse välistoitest.

Olgugi et arvuti saab sulgeda ka toitenupust, on soovitatav kasutada Windowsi sulgemiskäsku.

 **MÄRKUS.** Kui arvuti on une- või talveunerežiimis, tuleb sellest väljuda, vajutades põgusalt toitenuppu.

1. Salvestage oma töö ja sulgege kõik avatud programmid.
2. Valige **Start**, seejärel valige ikoon **Toide** ja seejärel **Sule arvuti**.

Kui arvuti ei reageeri ja kirjeldatud sulgemistoiminguid pole võimalik kasutada, proovige järgmisi hädasulgemistoiminguid esitatud järjekorras.

- Vajutage klahve **ctrl+alt+delete**, valige ikoon **Toide** ja seejärel valige **Sule arvuti**.
- Vajutage ja hoidke vähemalt 5 sekundit all toitenuppu.
- Lahutage arvuti välistoitest.
- Kui toode sisaldab vahetatavat akut, eemaldage see.

8 Arvuti hooldamine

Tähtis on arvutit regulaarselt hooldada, et see oleks optimaalses seisukorras. Selles jaotises selgitatakse, kuidas kasutada tööriistu nagu kettadefragmentor ja kettapuhastus. Jaotises pakutakse ka juhiseid programmide ja draiverite värskendamiseks, samme arvuti puhastamiseks ja näpunäiteid arvutiga reisimiseks (või selle transpordiks).

Jõudluse parandamine

Kui viite läbi regulaarseid hooldustoiminguid nagu ketta defragmentimine ja kettapuhastus, saate oma arvuti jõudlust oluliselt parandada.

Ketta defragmentori kasutamine

HP soovib kasutada ketta defragmentimist, et defragmenteerida kõvaketast vähemalt korra kuus.

 **MÄRKUS.** Pooljuhtdraivid (SSD) pole ketta defragmentori kasutamine tarvilik.

Ketta defragmentori käivitamiseks toimige järgmiselt.

1. Ühendage arvuti vahelduvvoolutoitega.
2. Tippige tegumiriba otsinguväljale `defragmentimine` ja seejärel valige **Ketaste defragmentimine ja optimeerimine**.
3. Järgige ekraanil kuvatavaid juhiseid.

Lisateavet leiate ketta defragmentori tarkvaraspikrist.

Kettapuhastuse kasutamine

Kettapuhastus otsib kõvakettalt ebavajalikke faile, mida saate kettaruumi vabastamiseks ja arvuti tõhusama käitamise soodustamiseks turvaliselt kustutada.

Kettapuhastuse käivitamiseks toimige järgmiselt.

1. Tippige tegumiriba otsinguväljale `ketas` ja seejärel valige **Kettaruumi vabastamine tarbetute failide kustutamise teel** või **Rakenduste desinstallimine kettaruumi vabastamiseks**.
2. Järgige ekraanil kuvatavaid juhiseid.

HP 3D DriveGuardi kasutamine (ainult teatud toodetel)

HP 3D DriveGuard kaitseb kõvaketast, parkides draivi ja peatades kõik andmepäringud ühel järgmistest tingimustest:

- arvuti kukub maha;
- liigutate suletud ekraaniga arvutit, kui arvuti töötab akutoitel.

Lühikest aega pärast ühe eelmainitud sündmuse lõppu taastab HP 3D DriveGuard kõvaketta normaaltöö.

 **MÄRKUS.** HP 3D DriveGuard kaitseb ainult sisemisi kõvakettaid. HP 3D DriveGuard ei kaitse dokkimisseadmetesse paigaldatud või USB-pordi kaudu ühendatud kõvakettaid.

 **MÄRKUS.** Kuna pooljuhtketastel (SSD-d) ei ole liikuvaid osi, ei ole HP 3D DriveGuard nende ketaste jaoks vajalik.

Lisateavet leiate HP 3D DriveGuardi tarkvaraspikrist.

HP 3D DriveGuard olekute tuvastamine

Kui esmases või teiseses (ainult teatud toodetel) kõvakettasahtlis olev draiv pargitakse, muudab arvutil olev draivi märgutuli värvi. Et teha kindlaks, kas mõni draiv on parasjagu kaitstud või pargitud, vaadake Windowsi töölaual tegumiriba paremas otsas asuval teavitusalal kuvatud ikooni.

Programmide ja draiverite värskendamine

HP soovib programme ja draivereid regulaarselt värskendada. Värskendused lahendavad probleeme ja lisavad arvutisse uusi funktsioone ja valikuid. Näiteks vanemad graafikakomponendid ei pruugi kõige uuema mängutarkvaraga hästi töötada. Uusima draiverita ei saaks te oma seadmeid maksimaalselt kasutada.

HP programmide ja draiverite uusimate versioonide allalaadimiseks minge veebilehele <http://www.hp.com/support>. Lisaks võite tellida automaatsed teavitused, mis kuvatakse uute värskenduste olemasolul.

Kui soovite programme ja draivereid värskendada, järgige järgmisi juhiseid.

1. Tippige tegumiriba otsinguväljale *tugi* ja seejärel valige rakendus **HP Support Assistant**.
– või –
Klõpsake tegumiribal küsimärgi ikoonil.
2. Valige **Minu arvuti**, valige sakk **värskendused** ja seejärel valige **Otsi värskendusi ja teateid**.
3. Järgige ekraanil kuvatavaid juhiseid.

Arvuti puhastamine

Arvuti ohutuks puhastamiseks kasutage järgmisi tooteid.

- Maksimaalselt 0,3-protsendilise kontsentratsiooniga dimetüülbensüülammooniumkloriid (näiteks erinevate tootjate ühekordsed lapid)
- Alkoholivaba klaasipuhastusvedelik
- Vee ja pehme seebi lahus
- Kuiv mikrokiust puhastuslapp või seemisnahk (õlivaba staatilist elektrit mittetekitav lapp)
- Staatilist elektrit mittetekitav lapp.

 **ETTEVAATUST.** Vältige tugevatoimeliste puhastusvahendite kasutamist, mis võivad arvutit jäädavalt kahjustada. Kui te pole kindel kas puhastusvahend on arvuti jaoks ohutu, kontrollige toote sisu ja veenduge, et see ei sisalda koostisaineid nagu alkohol, atsetoon, ammooniumkloriid, metüleenkloriid ja süsivesinikud.

Kiulised materjalid, nagu pabersalvrätikud, võivad arvuti pinda kriimustada. Ajapikku võivad mustuse osakesed ja puhastusained kriimudesse koguneda.

Puhastustoimingud

Arvuti ohutuks puhastamiseks järgige selles jaotises esitatud protseduure.

⚠ HOIATUS! Elektrilöögi või komponentide kahjustamise vältimiseks ärge üritage arvutit puhastada selle töötamise ajal.

1. Lülitage arvuti välja.
2. Katkestage vahelduvvooluühendus.
3. Eemaldage kõik elektritoitega välisseadmed.

⚠ ETTEVAATUST. Sisemiste komponentide kahjustamise vältimiseks ärge pihustage puhastusvahendit või vedelikku otse arvuti pinnale. Pinnale tilkunud vedelik võib jäädavalt sisemisi komponente kahjustada.

Ekraani puhastamine

Pühkige ekraani õrnalt, kasutades alkoholivaba klaasipuhastusvedelikuga niisutatud pehmet ebemevaba lappi. Enne ekraani sulgemist veenduge, et ekraan on kuiv.

Külgede ja kaane puhastamine

Külgede ja kaane puhastamiseks kasutage ühe eelnevalt nimetatud puhastuslahusega niisutatud pehmet mikrokiust lappi või seemisnahka, või kasutage sobivat ühekordset lappi.

📝 MÄRKUS. Arvuti kaane puhastamisel rakendage mustuse ja prahi eemaldamiseks ringjaid liigutusi.

Puuteplaadi, klaviatuuri ja hiire puhastamine (ainult teatud toodetel)

⚠ HOIATUS! Elektrilöögi saamise ja arvuti sisemiste komponentide kahjustamise vältimiseks ärge kasutage klaviatuuri puhastamiseks tolmuimejat. Tolmuimejaga puhastamisel võib klaviatuuri pinnale sattuda majapidamistolm.

⚠ ETTEVAATUST. Sisemiste komponentide kahjustamise vältimiseks ärge laske vedelikel klahvide vahele tilkuda.

- Puuteplaadi, klaviatuuri ja hiire puhastamiseks kasutage ühe eelnevalt nimetatud puhastuslahusega niisutatud pehmet mikrokiust lappi või seemisnahka, või kasutage sobivat ühekordset lappi.
- Klahvide kinnijäämise vältimiseks ja tolmu, ebemete ning osakeste eemaldamiseks klaviatuurist kasutage suruõhku.

Arvutiga reisimine või selle transportimine

Kui peate arvutiga reisima või seda transportima, pidage seadmete ohutuks transportimiseks silmas järgmisi nõuandeid.

- Toimige enne arvuti reisile kaasa võtmist või transportimist järgmiselt.
 - Varundage oma teave välisele draivile.
 - Eemaldage kõik kettad ja välised andmekandjad (nt mälukaardid).
 - Lülitage välja kõik välisseadmed ja ühendage need seejärel arvutist lahti.
 - Lülitage arvuti välja.
- Võtke kaasa andmete varukoopiaid. Ärge hoidke varukoopiaid ja arvutit ühes kohas.
- Lennukiga reisides võtke arvuti käsipagasina endaga kaasa. Ärge registreerige seda koos muu pagasiga.

⚠ ETTEVAATUST. Vältige draivi sattumist magnetvälja mõjualasse. Magnetväljaga turvaseadmed on näiteks lennujaamade turvakontrolliväravad ja metallidetektorid. Lennujaama konveierlindid ja muud turvaseadmed, millega kontrollitakse käsipagasi, kasutavad magnetvälja asemel röntgenkiiri ja need ei kahjusta draive.

- Kui plaanite arvutit lennu ajal kasutada, kuulake lennueelset teadet, kus öeldakse, millal võite arvutit kasutada. See, kas arvuti kasutamine on lennu ajal lubatud, sõltub lennufirmast.
- Kasutage arvuti või draivi transportimisel sobivat kaitsepakendit ja märgistage see kirjaga „ÖRN“ või „FRAGILE“.
- Traadita võrguseadmete kasutamine võib olla teatud keskkondades keelatud. Sellised keelud võivad kehtida lennuki pardal, haiglates, lõhkeainete läheduses ja ohtlikes piirkondades. Kui te pole traadita võrguseadmete kasutamise eeskirjades kindel, peaksite enne arvuti sisselülitamist luba küsima.
- Rahvusvahelistel reisidel juhinduge järgmistest soovitustest.
 - Kontrollige igas sihtriigis/-piirkonnas arvutiseadmetele kehtestatud tollieeskirju.
 - Kontrollige toitejuhtme- ja adapterinõudeid asukohtades, kus plaanite arvutit kasutada. Pinge, sagedus ja pistiku kuju võivad riigiti/piirkonniti erineda.

⚠ HOIATUS! Elektrilöögi, tulekahju ja seadmete kahjustamise ohu vähendamiseks ärge proovige kasutada arvuti toiteallikana tarvikute jaoks müüdavat pingemuundurikomplekti.

9 Arvuti ja teabe turvalisuse tagamine

Teie teabe konfidentsiaalsuse, terviklikkuse ja kättesaadavuse tagamiseks tuleb seda mitmesuguste arvutiturbemeetmete abil kaitsta. Standardsed turbelahendused, mida pakuvad Windowsi operatsioonisüsteem, HP rakendused, häälestusutiliit Setup Utility (BIOS) ning muude tootjate tarkvara, võivad aidata kaitsta arvutit mitmesuguste ohtude (nt viiruste, usside ja muud tüüpi ründevara) eest.

 **NB!** Mõni loetletud turbefunktsioonidest ei pruugi teie arvutis saadaval olla.

Paroolide kasutamine

Parool on tähe märkide kogum, mis valitakse arvutiteabe turvalisemaks muutmiseks ja võrgutoimingute kaitseks. Määrata saab mitut tüüpi paroole. Näiteks palutakse teil arvuti algsel häälestusel luua arvuti kaitseks kasutajaparool. Paroole saab määrata Windowsis ja arvutisse eelinstallitud HP häälestusutiliidis Setup Utility (BIOS).

Soovi korral võite kasutada sama parooli nii häälestusutiliidi Setup Utility (BIOS) kui ka Windowsi turbefunktsiooni puhul.

Paroolide loomiseks ja salvestamiseks kasutage järgmiseid nõuandeid.

- Arvutile juurdepääsu kaotamise riski vähendamiseks märkige kõik paroolid üles ja hoidke neid turvalises kohas arvutist eraldi. Ärge hoidke paroole arvutis failis.
- Järgige paroolide loomisel programmi asjakohaseid nõudeid.
- Muutke paroole vähemalt iga 3 kuu järel.
- Ideaalne parool on pikk ning sisaldab tähti, kirjavahemärke, sümboleid ja numbreid.
- Enne kui arvuti hooldusse saadate, varundage failid, kustutage konfidentsiaalsed failid ning eemaldage kõik paroolisätted.

Lisateavet Windowsi paroolide (nt ekraanisäästjaparoolid) kohta leiate järgmiselt.

- ▲ Tippige tegumiriba otsinguväljale `tugi` ja seejärel valige rakendus **HP Support Assistant**.

– või –

Klõpsake tegumiribal küsimärgi ikoonil.

Windowsi paroolide määramine

Parool	Funktsioon
Kasutajaparool	Kaitseb Windowsi kasutajakontot volitamata juurdepääsu eest.
Administrator password (Halduriparool)	Kaitseb haldurikontot volitamata juurdepääsu eest.

MÄRKUS. Seda parooli ei saa kasutada juurdepääsuks häälestusutiliidi Setup Utility (BIOS) sisule.

Häälestusutiliidi Setup Utility (BIOS) paroolide määramine

Parool	Funktsioon
Administrator password (Halduriparool)	<ul style="list-style-type: none">• See parool tuleb sisestada iga kord, kui häälestusutiliiti Setup Utility (BIOS) sisenete.• Kui unustate halduriparooli, ei pääse te enam häälestusutiliidile Setup Utility (BIOS) juurde.
Power-on Password (Sisselülitusparool)	<ul style="list-style-type: none">• See parool tuleb sisestada igal arvuti käivitamisel või taaskäivitamisel või talveunerežiimist väljumisel.• Kui unustate sisselülitusparooli, ei saa te arvutit käivitada või taaskäivitada ega talveunerežiimist välja tuua.

Administraatori või sisselülitusparooli määramiseks, muutmiseks või kustutamiseks häälestusutiliidis Setup Utility (BIOS) toimige järgmiselt.

 **ETTEVAATUST.** Häälestusutiliidis Setup Utility (BIOS) muudatusi tehes olge väga ettevaatlik. Vead võivad takistada arvuti korralikku tööd.

 **MÄRKUS.** Häälestusutiliidi Setup Utility käivitamiseks peab teie arvuti olema sülearvuti režiimil ja peate kasutama sülearvuti külge ühendatud klaviatuuri. Arvuti ekraanil kuvatav klaviatuur, mis kuvatakse tahvelarvuti režiimis, ei saa juurdepääsu häälestusutiliidile Setup Utility.

1. Avage häälestusutiliit (BIOS).

- Klaviatuuriga arvutid või tahvelarvutid
 - ▲ Lülitage arvuti sisse või taaskäivitage see, vajutage kiirelt klahvi **esc** ja seejärel vajutage klahvi **f10**.
- Klaviatuurita tahvelarvutid
 1. Lülitage sisse või taaskäivitage tahvelarvuti ning seejärel vajutage kiirelt ja hoidke helitugevuse vähendamise nuppu.
– või –
Lülitage sisse või taaskäivitage tahvelarvuti ja seejärel vajutage kiirelt Windowsi nuppu.
 2. Koputage nupule **f10**.

2. Vajutage üksust **Security** (Turvalisus) ja järgige ekraanil kuvatavaid juhiseid.

Muudatused rakendatakse pärast arvuti taaskäivitamist.

Windows Hello (ainult teatud toodetel)

Sõrmejäljelugeri või infrapunakaameraga toodete puhul saate kasutada rakendust Windows Hello, et sisse logida sõrmega ekraanil tõmmates või kaamerasse vaadates.

Windows Hello seadistamiseks toimige järgmiselt.

1. Valige nupp **Start**, valige **Sätted**, valige **Kontod**, seejärel valige **Sisselogimisvalikud**.
2. Järgige jaotises **Windows Hello** ekraanil kuvatavaid juhiseid, et lisada parool ja neljakohaline PIN-kood. Seejärel registreerige oma sõrmejalg või näotuvastusteave.

Interneti-turbe tarkvara kasutamine

Kui kasutate arvutit e-posti lugemiseks või võrku või Interneti pääsemiseks, on see avatud arvutiviirustele, nuhkvarale ja muudele võrguohutudele. Arvuti kaitseks võib sellesse olla eelinstallitud viirusetõrjet ja tulemüüri sisaldava Interneti-turbe tarkvara prooviversioon. Hiljuti avastatud viiruste ja muude turvariskide vastu pideva kaitse tagamiseks tuleb viirusetõrjetarkvara hoida ajakohasena. Arvuti täieliku kaitse tagamiseks soovime turbetarkvara prooviversiooni täiendada või soetada omal valikul mõni muu tarkvara.

Viirusetõrjetarkvara kasutamine

Arvutiviirused võivad halvata programmide, utiliitide või operatsioonisüsteemi töö või põhjustada nende töös tõrkeid. Viirusetõrjetarkvara suudab tuvastada enamiku viirusi, need hävitada ja enamikul juhtudel ka parandada nende tekitatud kahju.

Hiljuti avastatud viiruste vastu pideva kaitse tagamiseks tuleb viirusetõrjetarkvara hoida ajakohasena.

Arvutisse võib olla eelinstallitud viirusetõrjeprogramm. Soovitame kasutada arvuti täielikuks kaitsmiseks viirusetõrjeprogrammi (mille võite ise valida).

Arvutiviiruste kohta lisateabe saamiseks tippige tegumiriba otsinguväljal *tugi* ja seejärel valige rakendus **HP Support Assistant**.

– või –

Klõpsake tegumiribal küsimärgi ikoonil.

Tulemüüritarkvara kasutamine

Tulemüürid on mõeldud süsteemile või võrgule volitamata juurde pääsemise takistamiseks. Tulemüür võib olla nii arvutisse ja/või võrku installitav tarkvara kui ka riist- ja tarkvarast koosnev lahendus.

Valida on kaht tüüpi tulemüüride vahel:

- hostipõhine tulemüür — programm, mis kaitseb vaid arvutit, kuhu see on installitud;
- võrgupõhine tulemüür — installitakse DSL- või kaabelmodemi ja koduvõrgu vahele, et kaitsta võrgu kõiki arvuteid.

Kui süsteemi on installitud tulemüür, jälgitakse kõiki süsteemi saadetavaid ja vastuvõetavaid andmeid ning võrreldakse neid kasutaja määratud turvakriteeriumidega. Andmed, mis neile kriteeriumidele ei vasta, blokeeritakse.

Tarkvaravärskenduste installimine

Arvutisse installitud nii HP, Windowsi kui ka kolmandate tootjate tarkvara tuleb turvaprobleemide vältimiseks ja tarkvara jõudluse parandamiseks regulaarselt uuendada.

 **ETTEVAATUST.** Microsoft saadab Windowsi värskenduste, mis võivad hõlmata ka turvavärskendusi, kohta teateid. Arvuti kaitsmiseks turvaaukude ja arvutiviiruste eest installige Microsofti värskendused kohe, kui nende kohta teade ilmub.

Neid värskendusi saab installida automaatselt.

Sätete vaatamine või muutmine.

1. Klõpsake **Start** nupul, valige **Sätted** ja seejärel valige **Värskendused ja turvalisus**.
2. Valige üksus **Windows Update** ja järgige ekraanil kuvatavaid juhiseid.
3. Värskenduste installimise ajastamise jaoks valige **Täpsemad sätted** ja järgige ekraanil kuvatavaid juhiseid.

HP Touchpoint Manageri kasutamine (ainult teatud tooted)

HP Touchpoint Manager on pilvepõhine IT-lahendus, mis võimaldab ettevõtetel efektiivselt hallata ja kaitsta oma vara. HP Touchpoint Manager aitab kaitsta seadmeid pahavara ja muude rünnete vastu, jälgida seadme tervist ja võimaldab teil vähendada lõppkasutaja seadme- ja turvaprobleeme. Saate kiiresti tarkvara alla laadida ja installida, mis on traditsiooniliste ettevõttesiseste lahendustega võrreldes väga kuluefektiivne.

Traadita võrgu turvalisuse tagamine

Kui häälestate uut WLAN-i või kasutate olemasolevat WLAN-i, lubage alati turvafunktsioonid, et kaitsta arvutit volitamata juurdepääsu eest. WLAN-id avalikes kohtades (tööpunktid), nagu kohvikud ja lennujaamad, ei pruugi üldse kaitset pakkuda.

Tarkvararakenduste ja teabe varundamine

Tarkvararakenduste ja teabe kaitsmiseks viiruserünnakust või tarkvara- või riistvararikkest tingitud pöördumatu kao või kahjustuse eest varundage neid regulaarselt.

Valikulise turvakaabli (ainult teatud toodetel) kasutamine

Turvakaabel (eraldi ostetav) toimib pigem takistavalt, kuid ei välista toote väärkasutamist ega selle vargust. Turvakaabli arvutiga ühendamiseks järgige seadme tootja juhiseid.

10 Häälestusutiliidi (BIOS) kasutamine

Häälestusutiliit Setup Utility (BIOS) juhib süsteemi kõigi sisend- ja väljundseadmete (nt draivid, ekraan, klaviatuur, hiir, printer) vahelist suhtlust. Häälestusutiliit Setup Utility (BIOS) sisaldab paigaldatud seadmete sätteid, arvuti käivitussätteid ning süsteemi- ja laiendmälu mahu sätteid.

 **MÄRKUS.** Häälestusutiliidi Setup Utility käivitamiseks konverteeritaval arvutil peab teie arvuti olema sülearvuti režiimil ja peate kasutama sülearvuti külge ühendatud klaviatuuri.

Häälestusutiliidi Setup Utility (BIOS) avamine

 **ETTEVAATUST.** Häälestusutiliidis Setup Utility (BIOS) muudatusi tehes olge väga ettevaatlik. Vead võivad takistada arvuti korralikku tööd.

- ▲ Lülitage arvuti sisse või taaskäivitage see, vajutage kiirelt klahvi **esc** ja seejärel vajutage klahvi **f10**.

BIOS-i Setup Utility (Häälestusutiliit) värskendamine

BIOS-i Setup Utility (Häälestusutiliidi) värskendatud versioonid võivad olla saadaval HP veebisaidil.

Enamik HP veebisaidil olevaid BIOS-i värskendusi on pakitud tihendatud failidesse, mida nimetatakse *SoftPaqideks*.

Mõni allalaaditav pakett sisaldab seletusfaili Readme.txt, milles on esitatud teave faili installimise ja tõrkeotsingu kohta.

BIOS-i versiooni tuvastamine

Et aru saada, kas teil on vaja BIOS-i Setup Utility't (Häälestusutiliit) värskendada, tehke kõigepealt kindlaks arvutis oleva BIOS-i versioon.

BIOS-i versiooniteabe (tuntud ka kui *ROM-i kuupäev* ja *Süsteemi BIOS*) kuvamiseks kasutage ühte järgmistest suvanditest.

- HP Support Assistant
 1. Sisestage tegumiriba otsinguväljale märksõna `support` ja seejärel valige rakendus **HP Support Assistant**.
– või –
Klõpsake tegumiribal küsimärgiikoonil.
 2. Valige **Minu arvuti** ja seejärel valige **Spetsifikatsioonid**.
- häälestusutiliit Setup Utility (BIOS).
 1. Käivitage häälestusutiliit Setup Utility (BIOS) (vt [Häälestusutiliidi Setup Utility \(BIOS\) avamine lk 58](#)).
 2. Valige **Põhimenüü**, valige **Süsteemiteave** ja kirjutage üles BIOS-i versioon.
 3. Valige suvand **Välju**, valige **Ei** ning järgige ekraanil kuvatavaid suuniseid.

BIOS-i uuemate versioonide otsimiseks vt [BIOS-i värskenduse allalaadimine lk 59](#).

BIOS-i värskenduse allalaadimine

 **ETTEVAATUST.** Arvuti kahjustamise ja installi nurjumise riski vähendamiseks laadige alla ja installige BIOS-i värskendusi ainult siis, kui arvuti on ühendatud vahelduvvooluadapteri kaudu usaldusväärse välistoiteallikaga. Ärge laadige alla ega installige BIOS-i värskendusi siis, kui arvuti töötab akutoitel või on ühendatud dokkimisseadme või ebakindla toiteallikaga. Allalaadimisel ja installimisel järgige järgmist.

- Ärge eraldage arvutit toitejuhtme vahelduvvooluvõrgu pistikupesast eemaldamisega vooluvõrgust.
- Ärge lülitage arvutit välja ega käivitage unerežiimi.
- Ärge sisestage, eemaldage, ühendage ega lahutage ühtegi seadet, kaablit ega juhet.

 **MÄRKUS.** Kui arvuti on võrku ühendatud, pidage enne tarkvaravärskenduste (iseäranis just baasvahetussüsteemi värskenduste) installimist nõu võrguadministraatoriga.

1. Tippige tegumiriba otsinguväljale `tugi` ja seejärel valige rakendus **HP Support Assistant**.
– või –
Klõpsake tegumiribal küsimärgi ikoonil.
2. Klõpsake **Värskendused** ja seejärel klõpsake nuppu **Kontrolli värskendusi ja teateid**.
3. Järgige arvuti tuvastamiseks ja soovitud BIOS-i värskendusele juurde pääsemiseks ekraanil kuvatavaid juhiseid.
4. Toimige allalaadimisalal järgmiselt.
 - a. Leidke viimane BIOS-i värskendus ja võrrelge seda arvutisse installitud BIOS-i versiooniga. Kui värskendus on uuem kui teie BIOS-i versioon, märkige üles kuupäev, nimi või mõni muu tunnus. Seda teavet võib hiljem tarvis minna värskenduse otsimiseks pärast selle allalaadimist kõvakettale.
 - b. Järgige oma valiku kõvakettale allalaadimiseks ekraanil kuvatavaid juhiseid.
Märkige üles allalaaditava BIOS-i värskenduse salvestuskoht (tee) kõvakettal. Hiljem tuleb värskenduse installimiseks see koht avada.

BIOS-i installimise toimingud võivad erineda. Järgige pärast allalaadimise lõpulejõudmist ekraanil kuvatavaid juhiseid. Kui kuvatakse suunised, toimige järgmiselt.

1. Tippige tegumiriba otsinguväljale `fail` ja seejärel valige **Failihaldur**.
2. Topeltklõpsake kõvaketta märgistust. Kõvaketta märgistus on üldjuhul Local Disk (Kohalik ketas) (C:).
3. Avage varem üles märgitud kõvakettatee põhjal värskendust sisaldav kaust.
4. Topeltklõpsake laiendiga `.exe` faili (nt `failinimi.exe`).
Algab BIOS-i install.
5. Järgige installi lõpuleviimiseks ekraanil kuvatavaid juhiseid.

 **MÄRKUS.** Pärast seda, kui ekraanil kuvatakse teade installi õnnestumise kohta, võite allalaaditud faili kõvakettalt kustutada.

11 Riistvaradiagnostika HP PC Hardware Diagnostics (UEFI) kasutamine

HP PC Hardware Diagnostics on ühtne laiendatav püsivara liides (UEFI), mis võimaldab teil arvuti riistvara hea töökorra kontrollimiseks käivitada diagnostikateste. Opsüsteemist või muudest tarkvarakomponentidest tingitud riistvararikete välistamiseks töötab kõnealune vahend opsüsteemiväliselt.

Kui HP PC Hardware Diagnostics (UEFI) tuvastab tõrke, mis nõuab riistvara asendamist, luuakse 24-kohaline tõrke ID-kood. Selle ID-koodi saab seejärel edastada toele, et aidata kindlaks teha, kuidas lahendada probleemi.

 **MÄRKUS.** Diagnostika käivitamiseks konverteeritaval arvutil peab teie arvuti olema sülearvuti režiimil ja peate kasutama ühendatud klaviatuuri.

Utiliidi HP PC Hardware Diagnostics (UEFI) käivitamiseks toimige järgmiselt.

1. Lülitage arvuti sisse või taaskäivitage see ning vajutage kiiresti klahvi **esc**.
2. Vajutage klahvi **f2**.

BIOS otsib diagnostikatööriistu kolmest kohast alltoodud järjekorras:

- a. ühendatud USB-draiv;

 **MÄRKUS.** Utiliidi HP PC Hardware Diagnostics (UEFI) laadimiseks USB-draivile vt teemat [Utiliidi HP PC Hardware Diagnostics \(UEFI\) laadimine USB-seadmesse lk 60](#).

- b. kõvaketas;
 - c. BIOS.
3. Diagnostikatööriista käivitumisel valige soovitud diagnostikatesti tüüp ja järgige ekraanil kuvatavaid suuniseid.

 **MÄRKUS.** Kui peate diagnostikakontrolli seiskama, vajutage klahvi **esc**.

Utiliidi HP PC Hardware Diagnostics (UEFI) laadimine USB-seadmesse

 **MÄRKUS.** Utiliidi HP PC Hardware Diagnostics (UEFI) allalaadimisjuhised on saadaval üksnes inglise keeles ja te peate HP UEFI tugikeskkonna allalaadimiseks ja loomiseks kasutama Windowsi arvutit, kuna saadaval on ainult .exe failid.

Utiliidi HP PC Hardware Diagnostics allalaadimiseks USB-seadmele on kaks võimalust.

Laadige alla UEFI uusim versioon

1. Külastage veebisaiti <http://www.hp.com/go/techcenter/pcdiags>. Kuvatakse HP PC Diagnostics'i avaleht.
2. Klõpsake jaotises HP PC Hardware Diagnostics asuvat linki **Laadi alla** ja vajutage seejärel **Käivita**.

Laadige alla UEFI mis tahes versioon kindlale tootele

1. Avage <http://www.hp.com/support> ja valige oma riik. Kuvatakse HP toe leht.
2. Klõpsake valikut **Draiverid ja tarkvara**.
3. Kasutage loendi kategooriaid oma toote leidmiseks.
– või –
Klõpsake nuppu **Find Now (Otsi nüüd)**, et lasta HP-l tuvastada teie toode automaatselt.
4. Valige oma arvuti ja seejärel operatsioonisüsteem.
5. Järgige jaotises **Diagnostic** (Diagnostika) soovitud UEFI versiooni valimiseks ja allalaadimiseks ekraanil kuvatavaid juhiseid.

12 Varundus, taastamine ja taaste

Selles peatükis käsitletakse järgmisi teemasid. Selle peatüki teave on enamiku toodete puhul standardne.

- Taasteandmekandja ja varundite loomine
- Süsteemi taastamine

Lisateavet leiate rakendusest HP support assistant.

- ▲ Tippige tegumiriba otsinguväljale `tugi` ja seejärel valige rakendus **HP Support Assistant**.

– või –

Klõpsake tegumiribal küsimärgi ikoonil.

 **NB!** Kui kasutate süsteemi taastamise protseduure tahvelarvutil, peab tahvelarvuti aku olema enne taaste protsessi alustamist laetud vähemalt 70% ulatuses.

NB! Eemaldatava klaviatuuriga tahvelarvutite puhul ühendage enne taaste protsesside toimingutega alustamist klaviatuur klaviatuuridoki külge.

Taasteandmekandja ja varundite loomine

Järgmised taasteandmekandja ja varundite loomise viisid on saadaval ainult teatud toodetel. Valige saadaolev viis vastavalt teie arvuti mudelile.

- Kasutage arvuti HP taastekandja loomiseks funktsiooni HP Recovery Manager, kui olete arvuti edukalt häälestanud. Sel viisil loote arvutis oleva HP taastesektsiooni varundi. Varundi abil saab kõvakettarikke või kõvaketta asendamise korral taastada algse operatsioonisüsteemi. Teavet taasteandmekandja loomise kohta leiate jaotisest [HP taasteandmekandjate loomine \(ainult teatud toodetel\) lk 62](#). Teavet taastesuvandite kohta, mis on taastekandjat kasutades olemas leiate jaotisest [Windowsi tööriistade kasutamine lk 63](#).
- Kasutage Windowsi tööriistu, et luua süsteemi taastepunkte ning varundada isiklik teave.

Lisateavet leiate jaotisest [Taastamine HP Recovery Manageri abil lk 64](#).

 **MÄRKUS.** Kui mälu on 32 GB või vähem, on Microsofti Süsteemitaaste vaikumisi keelatud.

HP taasteandmekandjate loomine (ainult teatud toodetel)

Võimaluse korral kontrollige taastesektsiooni ja Windowsi sektsiooni olemasolu. **Stardimenüüs** valige **File Explorer** ja seejärel valige **See arvuti**.

- Kui arvuti ei kuva Windowsi ketta sektsiooni ja Taastesektsiooni, saate oma süsteemi taastekandja hankida toelt. Vaadake arvutiga kaasas olnud *rahvusvaheliste telefoninumbrite brošüüri*. Kontaktteabe leiate ka HP veebisaidilt. Minge aadressile <http://www.hp.com/support>, valige oma riik või piirkond ning järgige ekraanil kuvatavaid juhiseid.

Windowsi tööriistade abil saab luua süsteemi taastepunkte ja varundada isiklikku teavet, vaadake [Windowsi tööriistade kasutamine lk 63](#).

- Kui arvuti loendis on Taastesektsioon ja Windowsi ketta sektsioon olemas, saate kasutada HP Recovery Manager rakendust taastekandja loomiseks, kui olete arvuti edukalt häälestanud. Kõvakettarikke korral

saate HP taastekandja(te) abil süsteemi taastada. Süsteemi taastamisel installitakse uuesti algne operatsioonisüsteem ja tehases algselt installitud programmid ning seejärel konfigureeritakse programmide sätted. HP taastekandjat saab kasutada ka süsteemi kohandamiseks või tehasesätete taastamiseks kõvaketta asendamise korral.

- Luua saab ainult ühe komplekti taastekandjaid. Käsitsege neid taastevahendeid hoolikalt ja hoidke neid kindlas kohas.
- HP Recovery Manager kontrollib arvutit ja määrab loodava taastekandja jaoks nõutava mälumahu.
- Taasteketaste loomiseks peab arvutil olema optiline draiv DVD-ketta kirjutamise funktsiooniga ning peate kasutama ainult kvaliteetseid tühje DVD-R, DVD+R, DVD-R DL või DVD+R DL kettaid. Ärge kasutage korduvsalvestatavaid kettaid, nagu CD±RW, DVD±RW, kahekihiline (DL) DVD±RW ja BD-RE (korduvkirjutatav Blu-ray-ketas), sest need pole tarkvaraga HP Recovery Manager ühilduvad. Samas saate kasutada ka kvaliteetset tühja USB-mälupulka.
- Kui arvutil pole sisseehitatud DVD-le kirjutamise toega optilist draivi, kuid soovite luua DVD-taastekandjaid, saate taasteketaste loomiseks kasutada välist optilist draivi (eraldi ostetav). Kui kasutate välist optilist draivi, tuleb see ühendada arvuti USB-porti, mitte mõne välisseadme (nt jaotur) USB-porti. Kui te DVD-andmekandjaid luua ei saa, saate taastekettad oma arvuti jaoks hankida HP-lt. Vaadake arvutiga kaasas olnud *rahvusvaheliste telefoninumbrite brošüüri*. Kontaktteabe leiate ka HP veebisaidilt. Minge aadressile <http://www.hp.com/support>, valige oma riik või piirkond ning järgige ekraanil kuvatavaid juhiseid.
- Enne taastekandja(te) loomise alustamist veenduge, et arvuti on ühendatud vahelduvvoolutoitega.
- Taastekandja(te) loomine võib kesta tund või veelgi kauem. Ärge loomisprotsessi katkestage.
- Vajaduse korral saate programmi sulgeda ka enne kõigi DVD-taasteketaste loomise lõpetamist. HP Recovery Manager kõrvetab parajasti kõrvetatava DVD lõpuni. Järgmine kord, kui rakenduse HP Recovery Manager avate, palutakse teil jätkata.

HP taastekandja loomiseks toimige järgmiselt.



NB! Eemaldatava klaviatuuriga tahvelarvutite puhul ühendage enne järgmiste toimingutega alustamist klaviatuur klaviatuuridoki külge.

1. Tippige tegumiriba otsinguväljale `Recovery` (Taaste) ja seejärel valige **HP Recovery Manager** (HP Taastehaldur).
2. Valige **Taasteseptsiooni loomine** ja järgige ekraanil kuvatavaid juhiseid.

Kui teil on kunagi vaja süsteemi taastada, vaadake jaotist [Taastamine HP Recovery Manageri abil lk 64](#).

Windowsi tööriistade kasutamine

Windowsi tööriistade abil saate luua taastekandjad, süsteemi taastepunktid ja varukoopiad isiklikust teabest.



MÄRKUS. Kui mälu on 32 GB või vähem, on Microsofti Süsteemitaaste vaikimisi keelatud.

Lisateabe saamiseks vaadake rakendusse Alustamine.

- ▲ Vajutage **Start**, seejärel valige **Alustamine**.

Taastamine

Süsteemi taastamiseks on mitu võimalust. Valige viis, mis teie olukorra ja oskustega kõige paremini sobib.



NB! Mitte kõik meetodid pole saadaval kõikidel toodetel.

- Windows pakub erinevaid võimalusi varundusest taastamiseks, arvuti värskendamiseks ning tehasesätete taastamiseks. Lisateavet leiate rakendusest Alustamine.
 - ▲ Vajutage **Start**, seejärel valige **Alustamine**.
- Kui teil on tarvis lahendada probleemi eelinstallitud rakenduse või draiveriga, saate kasutada üksiku rakenduse või draiveri uuesti installimiseks HP Recovery Manageri funktsiooni Taasinstallige draiverid ja/või rakendused (ainult teatud tooted).
 - ▲ Tippige tegumiriba otsinguväljale `recovery` (Taaste), valige **HP Recovery Manager** (HP Taastehaldur), valige **Taasinstallige draiverid ja/või rakendused** ja järgige kuvatavaid juhiseid.
- Kui soovite taastada Windowsi algsed sektsioonid ja sisu, valige HP taastesektsioonist (ainult teatud toodetel) süsteemi taastesuvand või kasutage HP taastekandjat. Lisateavet leiate jaotisest [Taastamine HP Recovery Manageri abil lk 64](#). Kui te pole taastekandjat veel loonud, vt [HP taasteandmekandjate loomine \(ainult teatud toodetel\) lk 62](#).
- Teatud toodete puhul, kui soovite taastada arvuti algsed sektsioonid ja sisu, või kui olete asendanud arvuti kõvaketta, saate kasutada HP taastekandja funktsiooni Tehasesätete taastamine. Lisateavet leiate jaotisest [Taastamine HP Recovery Manageri abil lk 64](#).
- Teatud toodetel, kui soovite kettaruumi suurendamiseks taastesektsiooni eemaldada, saate kasutada HP Recovery Manageri funktsiooni Taastesektsiooni eemaldamine.

Lisateavet leiate jaotisest [HP taastesektsioonide eemaldamine \(ainult teatud toodetel\) lk 66](#).

Taastamine HP Recovery Manageri abil

Tarkvara HP Recovery Manager võimaldab taastada arvuti algoleku HP taastekandja abil, mille olete ise loonud või hankinud HP-lt, või HP taastesektsiooni abil (ainult teatud toodetel). Kui te pole taastekandjat veel loonud, vt [HP taasteandmekandjate loomine \(ainult teatud toodetel\) lk 62](#).

Mida peate teadma enne alustamist

- Tarkvara HP Recovery Manager taastab ainult tehases installitud tarkvara. Tarkvara, mis polnud arvutiga kaasas, tuleb kas tootja veebisaidilt alla laadida või tootjalt pärit andmekandjalt uuesti installida.



NB! HP Recovery Manageri süsteemitaastefunktsiooni tuleks kasutada arvutiprobleemide korral viimse abinõuna.

- Kui arvuti kõvaketas läheb rikki, tuleb kasutada HP taasteandmekandjat/-kandjaid. Kui te pole taastekandjat veel loonud, vt [HP taasteandmekandjate loomine \(ainult teatud toodetel\) lk 62](#).
- Tehasesätete taastamise suvandi kasutamiseks tuleb kasutada HP taastekandjat (ainult teatud toodetel). Kui te pole taastekandjat veel loonud, vt [HP taasteandmekandjate loomine \(ainult teatud toodetel\) lk 62](#).
- Kui arvuti ei luba HP taastekandja loomist või kui HP taastekandja ei tööta, saate oma süsteemi taastekandja hankida toelt. Vaadake arvutiga kaasas olnud *rahvusvaheliste telefoninumbrite brošüüri*. Kontaktteabe leiate ka HP veebisaidilt. Minge aadressile <http://www.hp.com/support>, valige oma riik või piirkond ning järgige ekraanil kuvatavaid juhiseid.



NB! HP Recovery Manager ei varunda automaatselt teie isiklikke andmeid. Enne süsteemi taastamist varundage kogu isiklik teave, mille soovite säilitada.

Oma loodud HP taastekandja kasutamisel saate valida ühe järgmistest taastevõimalustest.



MÄRKUS. Taasteprotsessi alustamisel kuvatakse ainult teie arvuti jaoks saadaolevad suvandid.

- Süsteemitaaste – installeerib uuesti algse operatsioonisüsteemi ning konfigureerib algselt tehases installitud programmide sätteid.
- Tehasesätete taaste – taastab arvuti algoleku, kustutades kõvakettalt kogu teabe ja luues sektsioonid uuesti. Pärast seda installitakse uuesti operatsioonisüsteem ja tehases algselt installitud tarkvara.

HP taastesektsiooni (ainult teatud toodetel) funktsiooni kaudu saab kasutada ainult süsteemitaaste.

HP taastesektsioonide kasutamine (ainult teatud toodetel)

HP taastesektsioon võimaldab rakendada süsteemitaastet, ilma et peaksite kasutama taastekettaid või USB-mälupulka. Seda tüüpi taastamist saab kasutada vaid siis, kui kõvaketas on töökorras.

HP Recovery Manageri käivitamiseks HP taastesektsioonist toimige järgmiselt.



NB! Eemaldatava klaviatuuriga tahvelarvuti puhul ühendage klaviatuur klaviatuuridoki külge enne järgmiste sammudega alustamist (ainult teatud toodetel).

1. Tippige tegumiriba otsinguväljale `recovery` (Taaste), valige **Recovery Manager** (Taastehaldur) ja seejärel valige **HP Recovery Environment** (HP Taastekeskond).

– või –

Klaviatuuriga ühendatud arvutite või tahvelarvutite puhul, kui arvuti käivitub, vajutage klahvi **f11**, või vajutage ja hoidke **f11** klahvi ajal, kui vajutate toitenuppu.

Klaviatuurita tahvelarvutid:

Lülitage sisse või taaskäivitage tahvelarvuti ning seejärel vajutage kiirelt ja hoidke helitugevuse vähendamise nuppu. Valige **f11**.

– või –

Lülitage sisse või taaskäivitage tahvelarvuti ja seejärel vajutage kiirelt Windowsi nuppu. Valige **f11**.

2. Valige buudisuvandite menüüst **Tõrkeotsing**.
3. Valige suvand **Recovery Manager** ja järgige ekraanil kuvatavaid juhiseid.

HP taastekandja kasutamine taastamiseks

HP taasteandmekandja(te) abil saate taastada süsteemi algse oleku. Seda meetodit saate kasutada, kui arvutil pole HP taastesektsiooni või kui kõvaketas ei tööta korralikult.

1. Võimaluse korral varundage kõik isiklikud failid.
2. Sisestage HP taastekandja ja taaskäivitage arvuti.



MÄRKUS. Kui HP Recovery Manager arvuti taaskäivitamisel automaatselt ei avane, tuleb muuta buutimisjärjestust. Vt [Arvuti buutimisjärjestuse muutmine lk 65](#).

3. Järgige ekraanil kuvatavaid juhiseid.

Arvuti buutimisjärjestuse muutmine

Kui arvuti taaskäivitamisel ei avane HP Recovery Manager, saate muuta arvuti buutimisjärjestust ehk selliste seadmete järjekorda BIOS-is, millest arvuti otsib käivitusteavet. Soovi korral saate määrata esimeseks seadmeks optilise draivi või USB-mälupulka.

Buutimisjärjestuse muutmiseks toimige järgmiselt.



NB! Eemaldatava klaviatuuriga tahvelarvutite puhul ühendage enne järgmiste toimingutega alustamist klaviatuur klaviatuuridoki külge.

1. Sisestage HP taastekandja.
2. BIOS-i juurdepääs.

Klaviatuuriga arvutite või tahvelarvutite puhul:

- ▲ Lülitage sisse või taaskäivitage arvuti või tahvelarvuti, vajutage kiiresti klahvi **esc**, seejärel vajutage alglaadimissuvandite vaatamiseks klahvi **f9**.

Klaviatuurita tahvelarvutid:

- ▲ Lülitage sisse või taaskäivitage tahvelarvuti ning seejärel vajutage kiirelt ja hoidke helitugevuse vähendamise nuppu. Valige **f9**.

– või –

Lülitage sisse või taaskäivitage tahvelarvuti ja seejärel vajutage kiirelt Windowsi nuppu. Valige **f9**.

3. Valige optiline draiv või USB-välkmäludraiv, millelt soovite bootida.
4. Järgige ekraanil kuvatavaid juhiseid.

HP taastesektsioonide eemaldamine (ainult teatud toodetel)

HP Recovery Manageri abil saate vaba kettaruumi suurendamiseks HP taastesektsiooni eemaldada.



NB! Pärast HP taastesektsiooni eemaldamist ei saa te süsteemitaaste protseduuri läbi viia ega luua HP taastekandjaid HP taastekandja HP taastesektsioonist. Seega, enne taastesektsiooni eemaldamist looge HP taastekandja. Vt [HP taasteandmekandjate loomine \(ainult teatud toodetel\) lk 62](#).



MÄRKUS. Taastesektsiooni eemaldamise suvand on saadaval ainult toodetel, mis seda funktsiooni toetavad.

HP taastesektsiooni eemaldamiseks toimige järgmiselt.

1. Tippige tegumiriba otsinguväljale *Recovery* (Taaste) ja seejärel valige **HP Recovery Manager** (HP Taastehaldur).
2. Valige **Remove Recovery Partition** (Taastesektsiooni eemaldamine) ja järgige ekraanil kuvatavaid juhiseid.

13 Spetsifikatsioon

Sisendvool

Selles jaotises esitatud toiteteave võib osutada vajalikuks, kui kavatsete arvutiga muudesse riikidesse reisida.

Arvuti töötab alalisvoolutoitel, mida on võimalik saada nii vahelduv- kui ka alalisvooluallikast. Vahelduvvooluallika nimiväärtused peavad olema 100–240 V, 50–60 Hz. Kuigi arvuti saab töötada eraldiseisva alalisvooluallika toitel, tuleks seda siiski kasutada ainult sellise vahelduvvooluadapteri või alalisvooluallikaga, mis on HP tarnitud ja saanud selle arvutiga koos kasutamiseks HP heakskiidu.

Arvuti töötab alalisvooluga, mis vastab järgmistele tehnilistele andmetele. Tööpinge ja -vool on erinevatel platvormidel erinevad. Arvuti tööpinge ja -vool on märgitud vastavusmärgisele.

Sisendvõimsus	Nimiandmed
Tööpinge ja -vool	5 V alalisvool, 2 A / 12 V alalisvool, 3 A / 15 V alalisvool, 3 A – 45 W USB-C 5 V alalisvool, 3 A / 9 V alalisvool, 3 A / 10 V alalisvool, 3,75 A / 12 V alalisvool, 3,75 A / 15 V alalisvool, 3 A / 20 V alalisvool, 2,25 A – 45 W USB-C 5 V alalisvool, 3 A / 9 V alalisvool, 3 A / 10 V alalisvool, 5 A / 12 V alalisvool, 5 A / 15 V alalisvool, 4,33 A / 20 V alalisvool, 3,25 A – 65 W USB-C 5 V alalisvool, 3 A / 9 V alalisvool, 3 A / 10 V alalisvool, 5 A / 12 V alalisvool, 5 A / 15 V alalisvool, 5 A / 20 V alalisvool, 4,5 A – 90 W USB-C 19,5 V alalisvoolupinge 2,31 A juures (45 W) 19,5 V alalisvoolupinge 3,33 A juures (65 W) 19,5 V alalisvoolupinge 4,62 A juures (90 W) 19,5 V alalisvoolupinge 6,15 A juures (120 W) 19,5 V alalisvoolupinge 7,70 A juures (150 W) 19,5 V alalisvoolupinge 10,3 A juures (200 W)

HP välise toiteallika alalisvoolupistik (ainult teatud toodetel)



MÄRKUS. See toode on ette nähtud tööks Norra IT-toitesüsteemides, mille puhul faasidevaheline ruutkeskmise pingeline ei ületa 240 V.

Töökeskkond

Parameeter	ParameeterMeetermöödustikus	USA
Temperatuur		
Töötavana	5 kuni 35 °C	41 kuni 95 °F
Väljalülitatuna	-20 kuni 60 °C	-4 kuni 140 °F
Suhteline õhuniiskus (mittekondenseeruv)		
Töötavana	10 kuni 90%	10 kuni 90%
Väljalülitatuna	5 kuni 95%	5 kuni 95%
Maksimaalne kõrgus merepinnast (survestamata)		
Töötavana	-15 kuni 3048 m	-50 kuni 10 000 jalga
Väljalülitatuna	-15 kuni 12 192 m	-50 kuni 40 000 jalga

14 Elektrostaatiline lahendus

Elektrostaatiline lahendus tähendab staatilise elektri laengu vabanemist kahe objekti kokkupuutel (nt kui kõnnite üle vaiba ja puudutate metallist käepidet).

Elektrostaatiline lahendus sõrmedelt või mis tahes esemetelt võib elektroonikakomponente kahjustada.

Arvuti või mõne draivi kahjustamise või teabekao vältimiseks järgige järgmisi ettevaatusabinõusid.

- Kui eemaldus- või paigaldusjuhiste järgi tuleb arvuti vooluvõrgust eemaldada, tehke seda, kui olete seadme korralikult maandanud.
- Hoidke komponente elektrostaatiliselt ohututes pakendites, kuni olete valmis neid paigaldama.
- Vältige kontaktnõelte, viikude ja elektrisüsteemi komponentide puudutamist. Puudutage elektroonikakomponente nii vähe kui võimalik.
- Kasutage magnetivabasid tööriistu.
- Enne komponentide käsitlemist puudutage staatilise elektri laengu lahendamiseks komponendi värvimata metallpinda.
- Kui eemaldate mõne komponendi, asetage see elektrostaatiliselt ohutusse pakendisse.

15 Hõlbustusvahendid

HP loob, toodab ja müüb tooteid ja teenuseid, mida saavad kasutada kõik, sealhulgas puudega inimesed, kas eraldiseisvalt või sobivate abiseadmete abil.

Toetatud abitehnoloogiad

HP tooted toetavad paljusid operatsioonisüsteemide abitehnoloogiaid ning neid saab konfigureerida ka muude abitehnoloogiatega koos töötama. Lisateavet abifunktsioonide kohta leiate oma seadme otsingufunktsiooni abil.

 **MÄRKUS.** Konkreetse abitehnoloogiatoote kohta lisateabe saamiseks võtke ühendust selle toote klienditoega.

Klienditoega ühenduse võtmine

Parandame oma toodete ja teenuste kasutuslihtsust kogu aeg ja ootame teie tagasisidet. Kui teil on mõne tootega probleeme või soovite jagada, milline hõlbustusfunktsioon on teid eriti aidanud, võtke meiega ühendust telefonil +1 (888) 259-5707 (esmaspäevast reedeni 6:00–21:00 MST). Kui olete vaegkuulja või kasutate teenust TRS-VRS-WebCapTel ning vajate tehnilist tuge või teil on küsimusi hõlbustuse kohta, helistage numbril +1 (877) 656-7058 (esmaspäevast reedeni 6:00–21:00 MST).

 **MÄRKUS.** Tugi on ainult inglise keeles.

Tähestikuline register

A

- aku
 - hoiustamine 47
 - madalad aku tasemed 47
 - teabe otsimine 46
 - tegutsemine aku tühjenemise korral 47
 - toite säästmine 46
 - tühjenemine 46
 - utiliseerimine 48
 - vahtetav 44
- aku hoiustamine 47
- akukate, tuvastamine 14, 26
- akulukk, tuvastamine 14, 26
- aku temperatuur 47
- akutoide 44
- aku vabastusriiv 14, 26
- algse süsteemi taastamine 64
- arvuti, reisimine 47
- arvutiga reisimine 15, 27, 47, 52
- arvuti hooldamine 51
- arvuti puhastamine 51
- arvuti transportimine 52
- arvuti väljalülitamine 49
- avalik WLAN-ühendus 30

B

- BIOS
 - Häälustusutiliidi avamine 58
 - versiooni tuvastamine 58
 - värskendamine 58
 - värskenduse allalaadimine 59
- Bluetoothi märgis 15, 27
- Bluetooth-seade 28, 31
- buutimisjärjestus
 - muutmine 65

D

- draivi märgutuli 5, 17

E

- elektrostaatiline lahendus 69
- ettevõtte WLAN-ühendus 30

G

- GPS 31

H

- HDMI, heli konfigureerimine 36
- HDMI-port
 - tuvastamine 6, 18
 - ühendamine 35
- Heli 34
- helisätete kasutamine 33
- helisätted, kasutamine 33
- helivaigistuse märgutuli, tuvastamine 10, 22
- heliväljundi (kõrvaklappide) / helisisendi (mikrofoni) pistikupesa, tuvastamine 6, 18
- hooldus
 - HP 3D DriveGuard 50
 - Ketta defragmentor 50
 - kettapuhastus 50
 - programmide ja draiverite värskendamine 51
- hooldussildid, leidmine 14, 26
- HP 3D DriveGuard 50
- HP Mobile Broadband
 - aktiveerimine 30
 - IMEI number 30
 - MEID-number 30
- HP PC Hardware Diagnostics (UEFI) kasutamine 60
- HP rakenduste pood, külastamine 1
- HP Recovery Manager
 - buutimisprobleemide parandamine 65
 - käivitamine 65
- HP ressursid 2
- HP sülearvuti 14 komponendid
 - ekraan 20
 - esikülg 26
 - parem külg 17
 - põhi 25
 - vasak külg 18
 - ülemine serv 21
- HP sülearvuti 15 komponendid
 - ekraan 8

- parem külg 5

- põhi 14

- vasak külg 6

- ülemine serv 9

- HP taasteandmekandja loomine 62
- HP taastekandja taastamine 65
- HP taastesektsioon
 - eemaldamine 66
 - taastamine 65
- HP Touchpoint Manager 57
- hõlbustusvahendid 70
- Häälustusutiliidi Setup Utility (BIOS) paroolid 55

I

- IMEI number 30
- integreeritud numbriklahvistik, tuvastamine 12
- integreeritud numbriklahvistiku kasutamine 41
- Interneti-turbe tarkvara, kasutamine 56

K

- kahe sõrmega kerimine, puuteplaadižest 39
- kahe sõrmega koputus, puuteplaadižest 39
- Ketta defragmentori tarkvara 50
- kettapuhastustarkvara 50
- klahv esc, tuvastamine 12, 24
- klahv fn, tuvastamine 12, 24
- klahvid
 - esc 12, 24
 - fn 12, 24
 - lennurežiim 13, 25
 - toiming 12, 24
 - Windows 12, 24
- klaviatuuri ja valikulise hiire kasutamine 41
- klaviatuur ja valikuline hiir kasutamine 41

kolme sõrmega nipsamine, puuteplaadižest 40
kõlarid
 tuvastamine 14, 26
 ühendamine 33
kõrglahutusega seadmed, ühendamine 35, 37

L

laetuse kriitiline tase 47
lennukirežiimi klahv 29
lennurežiim 29
lennurežiimi klahv 13, 25

M

madal aku tase 47
MEID-number 30
minimeeritud kujutis, loomine 64
minimeeritud kujutise taaste 65
Miracast 37
mittereageeriv süsteem 49
mobiilne lairibaühendus
 aktiveerimine 30
 IMEI number 30
 MEID-number 30
mälukaardilugeja, tuvastamine 5, 26
mälukaart, tuvastamine 5, 26
märgised
 Bluetooth 15, 27
 hooldus 14, 26
 seerianumber 14, 27
 traadita ühenduse seadmete sertifitseerimine 15, 27
 vastavus 15, 27
 WLAN 15, 27
märgutuled
 draiv 5, 17
 helivaigistus 10, 22
 RJ-45 (võrgu) olek 6, 18
 suurtähelukk 10, 22
 toide 5, 17
 Vahelduvvooluadapter ja aku märgutuli 6, 18

N

nelja sõrmega koputus, puuteplaadižest 39

normatiivteave
 traadita ühenduse seadmete sertifitseerimismärgised 15, 27
 vastavusmärgis 15, 27
numbriluku klahv, tuvastamine 41
nupud
 optilise draivi väljutus 5, 17
 puuteplaadi parem nupp 9, 21
 puuteplaadi vasak nupp 9, 21
 toide 11, 23

O

optiline draiv, tuvastamine 5, 17
optilise draivi väljutusnupp, tuvastamine 5, 17

P

paigaldamine
 valikuline turvakaabel 57
parimad kasutusviisid 1
paroolid
 häälestusutiliit Setup Utility (BIOS) 55
 Windows 54
paroolide kasutamine 54
peakomplekt, ühendamine 33
pesad
 mälukaardilugeja 5, 26
 turvakaabel 5, 17
pistikupesad
 heliväljund (kõrvaklapid) / helisisend (mikrofon) 6, 18
 RJ-45 (võrk) 6, 18
 võrk 6, 18
pordid
 HDMI 6, 18, 35
 Miracast 37
 USB 2.0 5, 6, 17, 18
 USB 3.0 6, 18
 VGA 34
 väline monitor 18, 34
programmide ja draiverite värskendamine 51
puutekraanižestid
 ühe sõrmega libistamine 40
puuteplaadiala, tuvastamine 9, 21
puuteplaadi ja puutekraani kahe sõrmega kokkusurumise/ suumimise žest 38

Puuteplaadi ja puutekraani koputusžest 38
Puuteplaadi ja puutekraanižestid
 kahe sõrme kokkusurumine ja laialiliigutamine suuruse muutmiseks 38
 koputamine 38
puuteplaadi kasutamine 38
puuteplaadižestid
 kahe sõrmega kerimine 39
 kahe sõrmega koputus 39
 kolme sõrmega nipsamine 40
 nelja sõrmega koputus 39
puuteplaat
 kasutamine 38
 nupud 21
Puuteplaat
 nupud 9
põhi 15, 27

R

riiv, aku vabastamine 14, 26
RJ-45 (võrgu) olekutuled, tuvastamine 6, 18
RJ-45-pistikupesa (võrk), tuvastamine 6, 18

S

seerianumber 14, 27
seerianumber, arvuti 14, 27
sisemine mikrofon, tuvastamine 8, 20
sisendvool 67
sisseehitatud numbriklahvistik, tuvastamine 41
suurtäheluku märgutuli, tuvastamine 10, 22
sõrmejäljed, registreerimine 55
süsteemitaaste 64
süsteemi taastepunkt
 loomine 63
süsteemi taastepunkt, loomine 62

T

taasta
 suvandid 63
taastamine
 HP Recovery Manager 64
 HP taastekandja kasutamine 63
 kandja 65
 kettad 63, 65

- käivitamine 65
 - süsteem 64
 - toetatud kettad 63
 - USB-mäluseade 65
 - taasteandmekandja
 - loomine 62
 - taastekandja
 - HP taastehalduriga loomine 63
 - taastesektsioon
 - eemaldamine 66
 - talveunerežiim
 - käivitatud aku laetuse kriitilise taseme korral 47
 - Talveunerežiim
 - käivitamine 42
 - väljumine 42
 - tarkvara
 - HP 3D DriveGuard 50
 - Ketta defragmentor 50
 - kettapuhastus 50
 - tarkvara ja teabe varundamine 57
 - tarkvaravärskendused, installimine 56
 - teabe tuvastamine
 - riistvara 4, 16
 - tarkvara 4, 16
 - teave aku kohta, otsimine 46
 - temperatuur 47
 - toetatud kettad, taastamine 63
 - toide
 - aku 44
 - Vahelduvvool 48
 - toiminguklahvid 12, 24
 - tuvastamine 12, 24
 - toitehaldus 42
 - toitejuhtme ühenduspesa, tuvastamine 6, 18
 - toitemõõdik, kasutamine 43
 - toitemõõdiku sätete kasutamine 43
 - toite märgutuled, tuvastamine 5, 17
 - toitenupp, tuvastamine 11, 23
 - toitesätete kasutamine 43
 - toitesätted, kasutamine 43
 - toote nimi ja -number, arvuti 14, 27
 - traadita võrk, turvalisuse tagamine 57
 - traadita võrk (WLAN)
 - avalik WLAN-ühendus 30
 - ettevõtte WLAN-ühendus 30
 - tööpiirkond 30
 - ühendamine 30
 - traadita ühenduse juhtelemendid
 - nupp 28
 - operatsioonisüsteem 28
 - traadita ühenduse märgutuli 28
 - traadita ühenduse nupp 28
 - traadita ühenduse seadmete sertifitseerimismärgis 15, 27
 - tulemüritarkvara 56
 - turvakaabel, paigaldamine 57
 - turvakaabli pesa, tuvastamine 5, 17
 - töökeskkond 68
- U**
- Une- ja talveunerežiim.
 - käivitamine 42
 - Unerežiim
 - käivitamine 42
 - väljumine 42
 - une- või talveunerežiimi
 - käivitamine 42
 - USB 2.0 port, tuvastamine 5, 6, 17, 18
 - USB 3.0 port, tuvastamine 6, 18
- V**
- vahelduvvooluadapter, testimine 49
 - vahelduvvooluadapteri testimine 49
 - vahelduvvooluadapter ja aku 6, 18
 - varundus 62
 - veebikaamera
 - kasutamine 33
 - tuvastamine 8, 20
 - veebikaamera märgutuli, tuvastamine 20
 - veebikaamera tuli, tuvastamine 8
 - ventilatsioonivad, tuvastamine 6, 18, 26
 - VGA-port, ühendamine 34
 - video 34
 - viirusetõrjetarkvara, kasutamine 56
 - võrgu pistikupesa, tuvastamine 6, 18
 - väline vahelduvvoolutoide, kasutamine 48
 - välise monitori port 18, 34
 - välise vahelduvvoolutoite kasutamine 48
- W**
- Wäljalülitamine 49
 - Windows
 - süsteemi taastepunkt 62, 63
 - Windows Hello
 - kasutamine 55
 - Windowsi klahv, tuvastamine 12, 24
 - Windowsi paroolid 54
 - Windowsi tööriistad
 - kasutamine 63
 - WLAN-i antennid, tuvastamine 8, 20
 - WLAN-i märgis 15, 27
 - WLAN-seade 15, 27
 - WWAN seade. 30
- Ä**
- ärkamisel parooli nõudmise määramine 43
- Ü**
- ühenduse loomine WLAN-iga 30
 - ühenduspesa, toide 6, 18
 - ühe sõrmega libistamise žest (ainult puutekraanidel) 40