

# Lenovo ideapad 330

ideapad 330-14IKB

ideapad 330-15IKB

ideapad 330-14AST

ideapad 330-15AST

ideapad 330-15IKB Touch

## Kasutusjuhend



Tutvuge enne arvuti kasutamist oluliste ohutus- ning kasutusjuhistega.

Lenovo<sup>TM</sup>

## Märkused

- Tutvuge enne arvuti kasutamist oluliste ohutus- ning kasutusjuhistega.
- Kõige värskema informatsiooni elektroonilise sobivuse ning loodushoiu kohta leiate tootja veebilehelt.
  - Elektroonilise sobivuse kohta leiate infot: <http://www.lenovo.com/compliance>
  - Keskkonnakaitse kohta leiate infot: <http://www.lenovo.com/ecodeclaration>
- Mõned juhised eeldavad, et kasutusel on operatsioonisüsteem Windows® 10. Kui kasutate mõnda teist operatsioonisüsteemi, võib mõne toimingu kasutamine erineda kasutusjuhendis toodud kirjeldustest. Kui kasutate mõnda teist operatsioonisüsteemi, võivad mõned toimingud olla piiratud.
- Juhendis kirjeldatud funktsioonid on enamikel mudelitel ühised. Mõned funktsioonid võivad olla konkreetsel mudelil mitte kasutatavad ning samas võib seadmel olla funktsioone, mida juhendis ei ole kirjeldatud.
- Kui ei ole märgitud teisiti, on joonistel kujutatud mudelit Lenovo IdeaPad 330-15IKB.
- Joonised võivad tegelikkusest veidi erineda. Kuvatõmmised on toodud informatiivsel eesmärgil. Palun tutvuge konkreetse mudeli võimalustega.

## Regulatsioonid

- Lisainfot leiate veebilehelt <http://support.lenovo.com>.

**Esimene väljaanne (Jaanuar 2018)**

**© Copyright Lenovo 2018.**

PIIRATUD ÕIGUSTE TEAVE: Tarkvara kasutamise piirangud on toodud General Services Administration "GSA" lepingus GS-35F-05925.

# Lenovo

## Kasutusjuhend

Juhised ning tehniline informatsioon on toodud alljärgnevate Lenovo sülearvutite kohta (kui ei ole märgitud teisiti):

Mudeli nimi	MT	Mudeli nimi	MT
Lenovo ideapad 330-14IKB	81DA 81G2 81FC (ainult Brasiilias)	Lenovo ideapad 330-14AST	81D5
Lenovo ideapad 330-14IKB D		Lenovo ideapad 330-14AST D	
Lenovo ideapad 330-14IKB U		Lenovo ideapad 330-14AST U	
Lenovo ideapad 330E-14IKB D		Lenovo ideapad 330E-14AST D	
Lenovo ideapad 330E-14IKB U		Lenovo ideapad 330E-14AST U	
Lenovo ideapad 330H-14IKB		Lenovo ideapad 330H-14AST	
Lenovo ideapad 330L-14IKB		Lenovo ideapad 330L-14AST	
Lenovo ideapad 330E-14IKB		Lenovo ideapad 330E-14AST	
Lenovo ideapad 330R-14IKB		Lenovo ideapad 330R-14AST	
Lenovo ideapad 330-15IKB		81DC 81DE 81FE (ainult Brasiilias)	
Lenovo ideapad 330-15IKB U	Lenovo ideapad 330-15AST D		
Lenovo ideapad 330E-15IKB D	Lenovo ideapad 330-15AST U		
Lenovo ideapad 330-15IKB D	Lenovo ideapad 330E-15AST D		
Lenovo ideapad 330H-15IKB	Lenovo ideapad 330E-15AST U		
Lenovo ideapad 330L-15IKB	Lenovo ideapad 330H-15AST		
Lenovo ideapad 330E-15IKB	Lenovo ideapad 330L-15AST		
Lenovo ideapad 330R-15IKB	Lenovo ideapad 330E-15AST		
Lenovo ideapad 330E-15IKB U	Lenovo ideapad 330R-15AST		
Lenovo ideapad 330-15IKB Touch	81DH 81DJ		



# Sisukord

<b>Peatükk 1. Tutvumine arvutiga .....</b>	<b>1</b>
Vaade ülevalt.....	1
Vaade vasakult.....	8
Vaade paremalt.....	12
Vaade alt .....	14
<b>Peatükk 2. Windows 10 operatsioonisüsteemi kasutamine.....</b>	<b>15</b>
Süsteemi seadistamine esmakordsel kasutamisel.....	15
Süsteemi liideste kasutamine .....	15
Arvuti ooterežiimi või välja lülitamine .....	19
Juhtmevaba võrguga ühendamine.....	21
Windows abi.....	22
<b>Peatükk 3. Süsteemi taastamine.....</b>	<b>23</b>
Taaskäivitus nupu abil 23	
<b>Peatükk 4. Tõrkeotsing.....</b>	<b>25</b>
Korduma kippuvad küsimused .....	25
Tõrkeotsing.....	27
<b>Lisa A. CRU (Kliendi poolt vahetatavad varuosad) .....</b>	<b>30</b>
Plaadimängija/kõvaketta vahetamine (valitud mudelitel) .....	31
<b>Kaubamärgid.....</b>	<b>34</b>



# Peatükk 1. Tutvumine arvutiga

## ●● Vaade Pealt

---

### ■ Lenovo ideapad 330-14IKB / ideapad 330-14AST

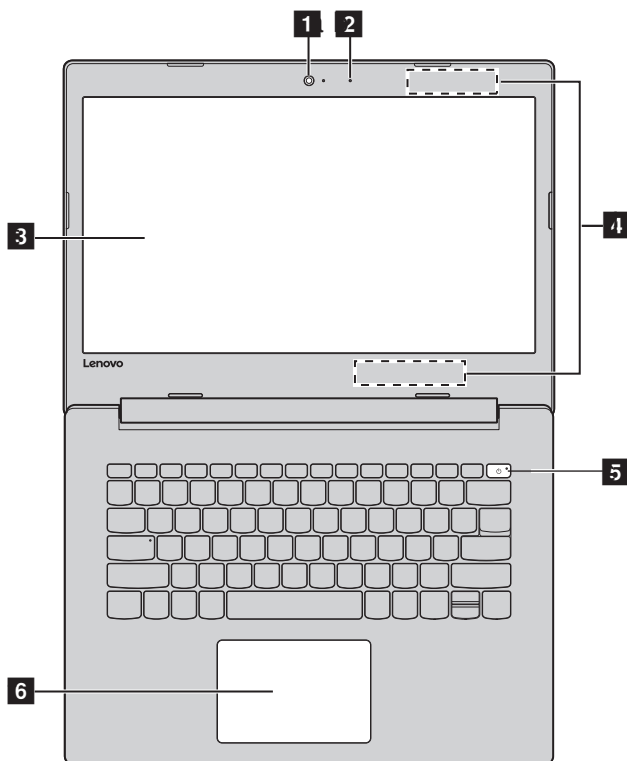

## Peatükk 1. Tutvumine arvutiga

- Lenovo ideapad 330-15IKB / ideapad 330-15AST / ideapad 330-15IKB Touch

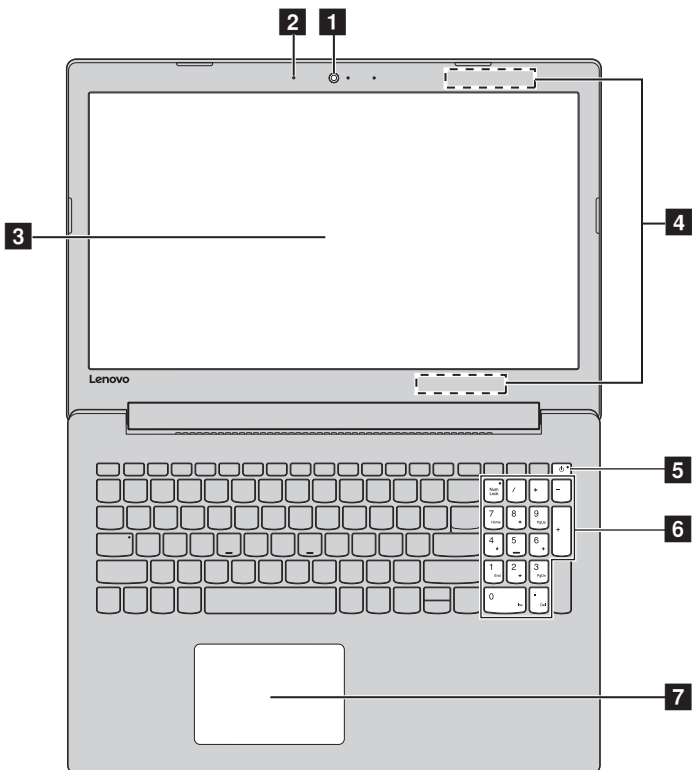

**Märkus:** Katkendjoonega on märgitud osad, mis ei ole nähtavad.

### ☉ Tähelepanu:

- Ärge avage ekraani rohkem kui 170 kraadi. Enne ekraani sulgemist tuleb veenduda, et pastapliiatsid või muud esemed ei jääks klaviatuuri ning ekraani vahele – ekraan võib kahjustuda. Ekraan võib kahjustuda



## Peatükk 1. Tutvumine arvutiga

- 1 Integreeritud kaamera** Kaamera videokõnede tegemiseks.
- 2 Integreeritud mikrofon** Videokonverentside korraldamiseks, vestlemiseks või audio salvestamiseks.
- 3 Arvuti ekraan** LED taustvalgusega LCD ekraan briljantse pildi kuvamiseks.
- 4 Juhtmevabad LAN antennid** Juhtmevaba võrguga ühendamiseks.
- 5 Toitenupp** Arvuti sisse või välja lülitamiseks.  
Kui arvuti on sisse lülitatud, hoidke ooterežiimi aktiveerimiseks toitenuppu all 1 sekund. Arvuti täielikuks välja lülitamiseks hoidke nuppu all neli sekundit.
- 6 Numbriklahvistik** Lisainfot leiate lõigust „Klaviatuuri kasutamine“, lk 4.
- 7 Puuteplaat** Puuteplaat on mõeldud arvutihiire asendamiseks.  
**Puuteplaat:** Kursori liigutamiseks tuleb puuteplaadil näppu liigutada vajalikus suunas.  
**Puuteplaadi klahvid:** Vasak ning parem klahv täidavad arvutihiire vastavaid funktsioone

**Märkus:** Puuteplaadi sisse/välja vajutamiseks vajutage klahvi F6 (.

## Peatükk 1. Tutvumine arvutiga

### ■ Klaviatuuri kasutamine

Arvutil klaviatuuril on numbriklahvid ning funktsiooniklahvid, valitud mudelitel on lisaks eraldi numbriklahvistik.

#### Numbriklahvistik

#### Lenovo ideapad 330-15IKB / ideapad 330-15AST / ideapad 330-15IKB Touch

Klaviatuuril on integreeritud numbriklahvistik. Numbriklaviatuuri sisse/välja lülitamisel vajutage **Num Lock** klahvi.

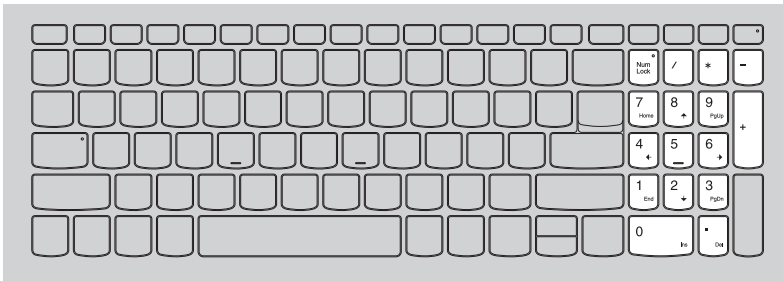

#### Funktsiooni „Hotkey“ kasutamine

Süsteemi seadistuste avamine ühe nupuvajutusega.

#### Lenovo ideapad 330-14IKB / ideapad 330-14AST

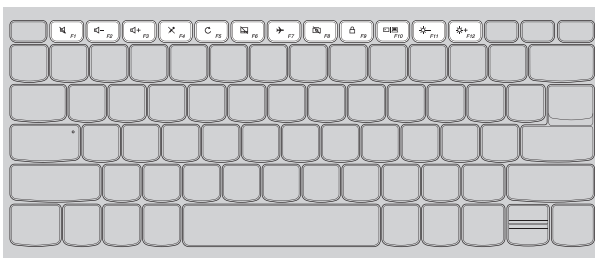

## Peatükk 1. Tutvumine arvutiga

### Lenovo ideapad 330-15IKB / ideapad 330-15AST / ideapad 330-15IKB Touch

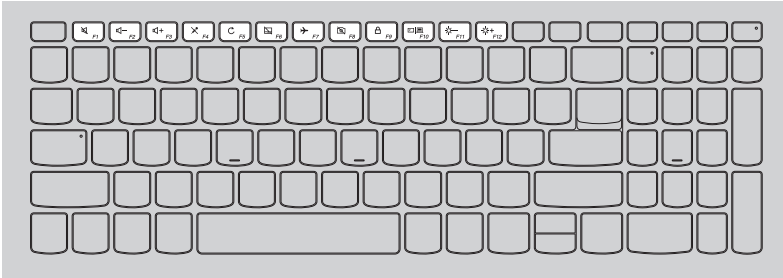

	Heli vaigistamine		Aktiveerib/deaktiveerib lennurežiimi
	Helitugevuse vähendamine		Aktiveerib/deaktiveerib kaamera
	Helitugevuse suurendamine		Avab/lukustab ekraani
	Mikrofoni sisse/välja lülitamine.		Aktiveerib projektori/ lisaekraani
	Lehe värskendamine		Vähendab ekraani heledust
	Puuteplaadi sisse/välja lülitamine.		Suurendab ekraani heledust

**Märkus:** Kui BIOS seadistusaknas on HotKey Mode valikuks mitte Enabled vaid Disabled, tuleb koos kiirvalikuklahviga vajutada ka klahvi Fn.

## Peatükk 1. Tutvumine arvutiga

### Funktsiooniklahvide kombinatsioonid

Erinevate võimaluste kasutamine funktsiooniklahvide abil. Funktsiooni kasutamiseks hoidke all **Fn** 1; seejärel vajutage funktsiooniklahvi 2.

#### Lenovo ideapad 330-14IKB / ideapad 330-14AST



#### Lenovo ideapad 330-15IKB / ideapad 330-15AST / ideapad 330-15IKB Touch

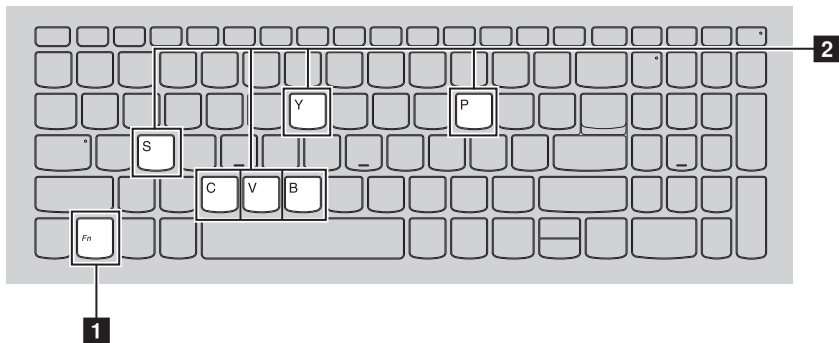

## Peatükk 1. Tutvumine arvutiga

Allpool on toodud funktsiooniklahvide kirjeldus.

**Fn + B:** Katkestuse funktsiooni aktiveerimine.

**Fn + P:** Pausi funktsiooni aktiveerimine.

**Fn + C:** Kerimislukustuse sisse/välja lülitamine.

**Fn + Y:** Aktiveerib süsteemi päringu.

**Fn + S + V:** Aku lülitamine transpordirežiimi.

## Peatükk 1. Tutvumine arvutiga

### ■ ■ Vaade vasakult -----

#### Lenovo ideapad 330-14AST / ideapad 330-15AST

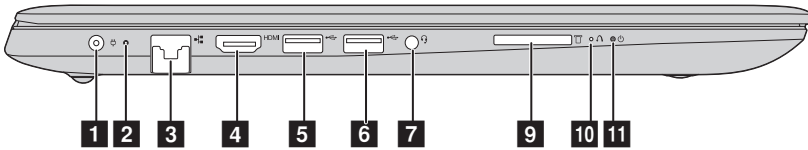

#### ■ Lenovo ideapad 330-14IKB / ideapad 330-15IKB / ideapad 330-15IKB Touch

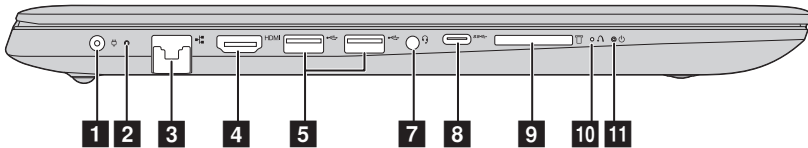

- 1 **Toiteploki pesa** Toiteploki ühendamiseks.

## Peatükk 1. Tutvumine arvutiga

### 2 Aku oleku märgutuli

Toite märgutuli	Märgutule olek	Tähendus
Ühendus on katkestatud	Väljas	Arvuti on ooterežiimis; aku laetusaste on suurem kui 20%.
	Kollane põleb	Akus on voolu vahemikus 5% kuni 20%.
	Kollane vilgub kiiresti	Akus on voolu vahemikus 1% kuni 5%.
Ühendatud	Kollane vilgub aeglaselt	Akut laetakse. Kui saavutatakse 20%, hakkab valge märgutuli vilkuma.
	Valge vilgub aeglaselt	Akus on voolu vahemikus 20% kuni 80%, laadimine jätkub. Kui saavutatakse 80%, lõpetab märgutuli vilkumise.
	Valge põleb	Aku laetusaste on suurem kui 80%, laadimine jätkub kuni aku täis laadimiseni.

**3 RJ-45 liides** Arvuti ühendamiseks kohtvõrguga.

**4 HDMI liides** HDMI liidesega seadmete (teler vms.) ühendamiseks. mõõtmisnäitudeni.

**5 USB 3.0 pesa** USB seadmete ühendamiseks.

**Märkus:** Lisainfot leiate alajaotusest „C“ „Kasutamine“ lk 1.

**6 USB 2.0 liides (valitud mudelitel)** USB seadmete ühendamiseks.

**Märkus:**

Lisainfot leiate lõigust “USB seadme ühendamine”, lk 11.

## Peatükk 1. Tutvumine arvutiga

- 7 Combo audioliides** Kõrvaklappide ühendamiseks.

**Märkused:**

- Combo audioliides ei sobi tavaliste mikrofonidega.
- Standardite erinevuse tõttu ei pruugi kõikide kõrvaklappide mikrofonidega audiosalvestus õnnestuda.

- 8 Type-C liides (valitud mudelitel)** Type-C pesa toetab:
  - USB 3.0 Gen 1, Väljund 5V DC, 0.9A DC

- 9 Mälukaardi pesa** Mälukaartide sisestamiseks (ei kuulu komplekti)

**Märkus:** Lisainfot leiате lõigust “Mälukaartide kasutamine (ei kuulu komplekti)”, lk 13.

- 10 Novo nupp** Kui seade on välja lülitatud, vajutage seda nuppu Lenovo OneKey Recovery süsteemi käivitamiseks või BIOS süsteemi avamiseks.

- 11 Toite oleku märgutuli** 

Märgutuli	Märgutule olek	Täendus
Toite oleku märgutuli	Valge põleb	Arvuti on sisse lülitatud
	Vilgub	Arvuti on ooterežiimis.
	Väljas	Arvuti on välja lülitatud.



## Peatükk 1. Tutvumine arvutiga

### ■ USB seadmete ühendamine

USB seadmete ühendamiseks ühendage USB pistik (Type A) arvuti USB liidesega.

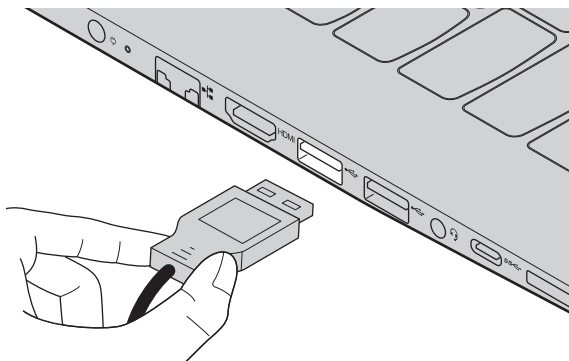

Kui USB seade ühendatakse arvutiga esimest korda, paigaldab Windows operatsioonisüsteem arvutisse vajalikud draiverid automaatselt. Peale draiverite paigaldamist võib seadet ühendada või eemaldada ilma lisategevusteta.

**Märkus:** Tavaliselt suudab Windows lisaseadmed ise tuvastada ning vajalikud draiverid paigaldada. Mõne seadme puhul on vaja vajalikud draiverid paigaldada enne seadme ühendamist. Sellisel juhul saate paigaldamise kohta juhiseid seadme kasutusjuhendist.

Enne USB seadme lahti ühendamist tuleb veenduda, et andmeedastus arvuti ning seadme vahel ei ole aktiivne. Ohutuks lahtiühendamiseks vajutage ikoonile Safely Remove Hardware and Eject Media.

**Märkus:** Kui USB seade kasutab lisatoidet, tuleb selle toitejuhe seadmega ühendada enne USB liidesega ühendamist. Vastasel juhul võib arvuti seadet mitte ära tunda.

## Peatükk 1. Tutvumine arvutiga

### ●● Vaade paremalt -----

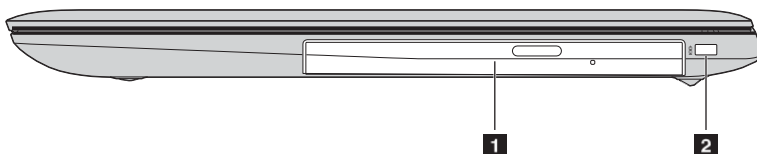

- 1** **Plaadilugeja (valitud mudelitel)** Optiliste kandjate lugemine/nendele kirjutamine.

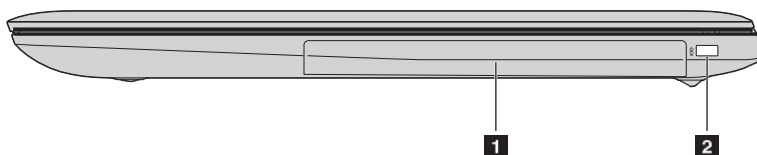

- 1** **Plaadilugeja makett (valitud mudelitel)/kõvaketta moodul (valitud mudelitel)**

**Märkus:** Mõned mudelid on varustatud mooduli maketiga. Mõne mudeli puhul saate maketi asendamiseks osta plaadilugeja. Mõne mudeli puhul saate maketi asendamiseks osta plaadilugeja või kõvaketta mooduli.

- 2** **Kensington turvaluku pesa** Arvuti varastamise vältimiseks saate siia ühendada turvaluku (lisavarustus). Arvuti varastamise vältimiseks saate siia ühendada turvaluku (lisavarustus). Täiendavat informatsiooni leiate turvaluku kasutusjuhendist.

#### **Märkused:**

- Enne turvaluku ostmist tuleb veenduda selle sobivuses turvaavaga.
- Turvaluku kasutamisel vastutate teie selle kasutamise jms. eest. Lenovo ei vastuta turvalukuga seotud toimingute eest.

## Peatükk 1. Tutvumine arvutiga

### ■ Mälukaartide kasutamine (ei kuulu komplekti)

Arvutiga saab ühendada allpooltoodud mälukaarte:

- Secure Digital (SD) kaart
- Secure Digital High Capacity (SDHC) kaart
- Secure Digital eXtended Capacity (SDXC) kaart
- MultiMediaCard (MMC)

#### **Märkused:**

- Sisestage pesasse korraga ainult üks mälukart.
- Kaardilugeja ei ühildu SDIO seadmetega (SDIO Bluetooth, vms.).

### **Mälukaardi sisestamine**

Lükake mälukaart pesasse kuni lõpuni.

### **Mälukaardi eemaldamine**

Tõmmake mälukaart ettevaatlikult pesast välja.

**Märkus:** Andmete kadumise vältimiseks vajutage enne kaardi eemaldamist ikoonile Safely Remove Hardware and Eject Media.

## Peatükk 1. Tutvumine arvutiga

### ■ ■ Vaade alt

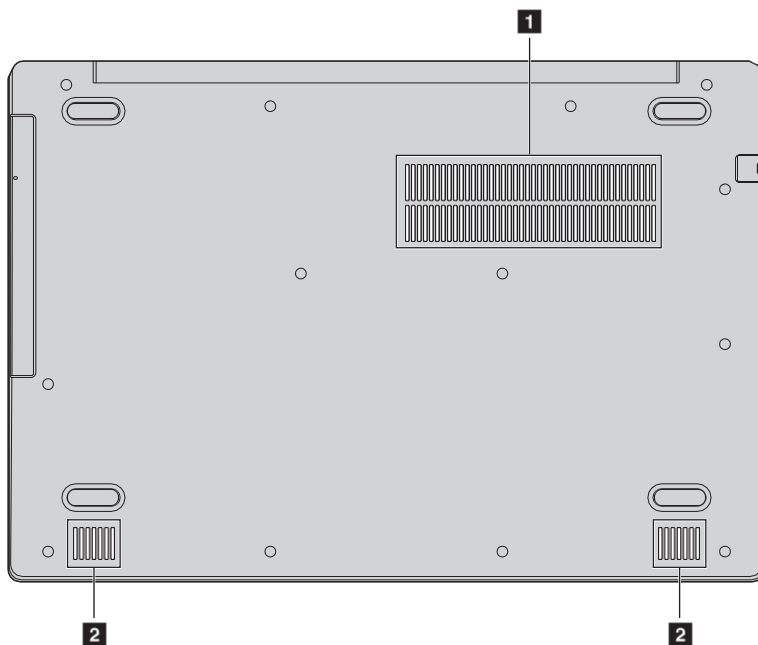

**1 Ventilatsiooniavad** Seadme ventileerimiseks.

**Märkus:** Veenduge, et ventilatsiooniavad ei oleks blokeeritud. Vastasel juhul võib arvuti üle kuumeneda.

**2 Kõlarid** Heli edastamiseks.



## Peatükk 2. Windows 10

Toitenupp on Start menüüs. Arvuti ooterežiimi või välja lülitamiseks vajutage toitenuppu.

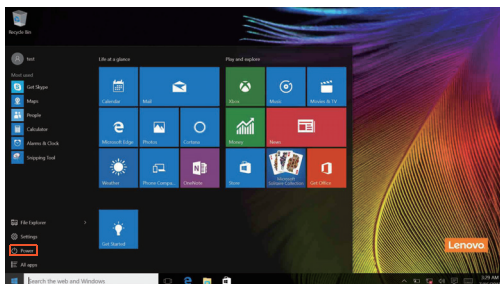

Peamenüüst leiate kõik paigaldatud ning viimati kasutatud rakendused.

## Peatükk 2. Windows 10

### ACTION CENTER

Valige avamiseks ACTION CENTER ikoonile .

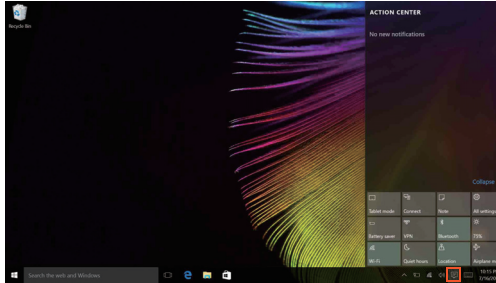

Rakendus ACTION CENTER, kuvab olulist infot Windows operatsioonisüsteemi ning rakenduste kohta. Lisaks saate kiiresti üldiseid seadeid muuta.

### Tegumiriba

Windows 10 võimaldab lisada uue töölauda ning lülitada neid vastavalt vajadusele ümber.

Uue töölauda lisamiseks:

- Vajutage tegumiribal  toimingu ikoonile.

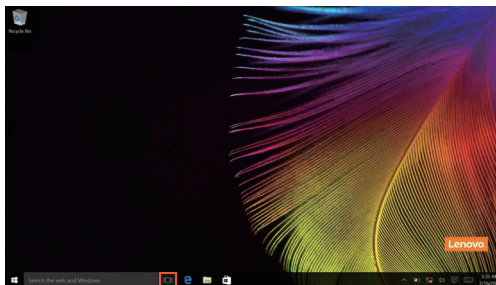

## Peatükk 2. Windows 10

- Vajutage **New desktop**.

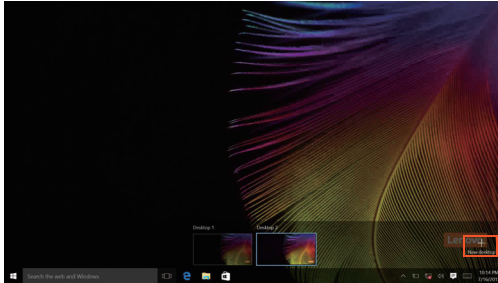

Töölaua vahetamiseks vajutage ikoonile  ning valige sobiv töölaud.



### ■ ■ Arvuti ooterežiimi või välja lülitamine -----

Kui olete arvutiga töötamise lõpetanud saate selle lülitada ooterežiimi või siis täielikult välja.

#### ■ Arvuti lülitamine ooterežiimi

Kui soovite arvutit sulgeda lühemaks perioodiks, soovitame kasutada ooterežiimi.

Sellisel juhul toimub arvuti sisse lülitamine oluliselt kiiremini kuna tavapärasest käivitusprotseduuri pole vaja läbida.

Ooterežiimi aktiveerimiseks on mitu võimalust:

- Sulgege ekraan.
- Vajutage sisse/väljalülitusnuppu.
- Viige kursor alumisse vasakusse nurka ning vajutage nupule

Start. Valige **Power**  → **Sleep**.

**Märkus:** Enne arvuti liigutamist tuleb see lülitada ooterežiimi. Pöörlev kõvaketas võib rikneda ning põhjustada andmete hävinemise.

Ooterežiimist väljumiseks on mitu võimalust:

- Vajutage ükskõik millist klaviatuuriklahvi.
- Vajutage sisse/väljalülitusnuppu.

## Peatükk 2. Windows 10

### ■ Arvuti välja lülitamine

Kui te ei soovi arvutit pikemat aega kasutada, tuleks see välja lülitada. Ooterežiimi aktiveerimiseks on mitu võimalust:

- Viige kursor alumisse vasakusse nurka ning vajutage nupule

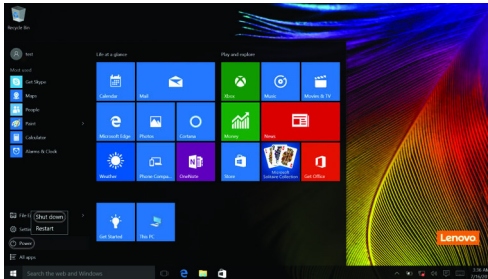

Start. Valige Power  → Shut down.

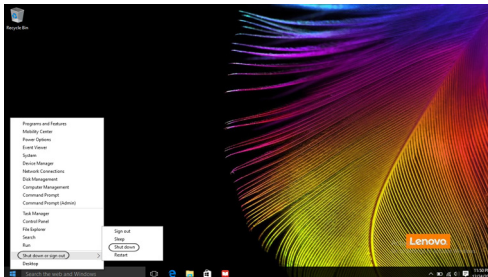

- Tehke Start nupul paremklõps ning valige **Shut down or sign out** → Shut down.



### ■ ■ Juhtmevaba võrguga ühendamine -----

#### Juhtmevaba ühenduse lubamine

WiFi ühenduse loomiseks on mitu võimalust:

- Vajutage ACTION CENTER ikoonile  ning eemaldage valik **Airplane mode**.
- Vajutage  lennurežiimist väljumiseks.
- Vajutage Settings  → **Network & Internet** → **Airplane mode** - avaneb seadistuste lehekülg. Lülitage lennurežiim välja.

#### Juhtmevaba võrguga ühendamine

Peale juhtmevaba ühenduse aktiveerimast alustab arvuti võrkude skaneerimist ning kuvab leitud võrgud loendina. Valige loendist võrgu nimetus ning vajutage **Connect**.

**Märkus:** Mõned võrgud võivad olla salasõnaga kaitstud. Nende võrkude kasutamiseks tuleb küsida teenusepakkuja käest salasõna.

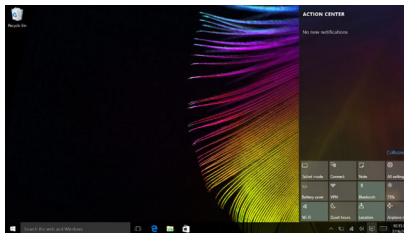

## Peatükk 2. Windows 10

### ■ ■ Windows abi

---

Kui operatsioonisüsteemi kasutamisel tekib probleeme, avage “Windows Get Help” rakendus. Avamiseks:

- Viige kursor alumisse vasakusse nurka ning vajutage nupule Start. Valige **Get Help** menüüst **Get Started**.

## Peatükk 3. Süsteemi taastamine

### ●● Taaskäivitamine nupu abil -----

**Push-button reset** on integreeritud taastamisfunktsioon, mis võimaldab kasutajatel oma operatsioonisüsteemi taastada. See säilitab andmed ja olulisi seadeid, ilma vajaduseta teha oma andmetest varukoopia. Kasutada saab alljärgnevat funktsiooni:

#### **Arvuti värskendamine**

Parandab tarkvara installimisel tekkinud probleemid, paigaldades uuesti tehase vaikimisi määratud konfiguratsiooni. Säilivad kasutaja andmed, olulised seaded ning alla laetud rakendused.

#### **Arvuti lähtestamine**

Kasutatakse arvuti müümisel vms. Lähtestatakse tehase vaikimisi määratud konfiguratsioon ning kustutatakse kõik kasutaja andmed ja alla laetud rakendused.

### ■ Funktsiooni Push-button reset kasutamine

**Push-button reset** funktsiooni saab käivitada, kasutades ühte järgmistest meetoditest:

- Novo nupp:
  - Sulgege arvuti ja oodake vähemalt 5 sekundit. Vajutage nuppu „Novo“ ning valige **System Recovery**.
- Seaded:
  - **Settings** → **Update & security** → **Recovery** → **Advanced startup** → ning valige **Restart Now?**

Lisainfot leiate failist Windows Help and Support.

**Arvutisse on paigaldatud Windowsi operatsioonisüsteem. Kuidas saate kindlaks teha, kas Windowsi koopia on eelinstallitud?**

Seadme pakendilt leiate vastava kleebise. **Kontrollige** OS infosildile trükitud infot. Kui lisatud on **Windows või WIN**, on süsteem paigaldatud.

## Peatükk 3. Süsteemi

**Eemaldasid eelinstallitud tarkvara, kuid vaba kettaruum oluliselt ei suurenenud.**

Teie arvutis töötavas Windowsi süsteemis võib Compact tehnoloogia olla lubatud. Compact toega Windows arvutitel on enamus faile eelinstallitud taastesektsiooni ning tavalisel eemaldamisel neid ei kustutata.

**Kuidas saan ma kindlaks teha, kas minu arvutis on Compact tehnoloogia lubatud?**

Compact tehnoloogia on tavaliselt sisse lülitatud Windows 10 Update süsteemis (SSD või MMC). Arvuti kontrollimiseks

- 1 Tehke Start nupul paremklõps ning valige **Disk Management**.
- 2 Disk Management programm käivitub.

Kui **Wim Boot** on märgitud, on Compact tehnoloogia lubatud.



**Kuskohast leian ma arvuti riistvara draiverid?** Kui arvutile on eelpaigaldatud Windows operatsioonisüsteem, leiate kõik vajalikud draiverid arvuti kõvaketta sektsioonist D (valitud mudelitel sektsioonist C). Kui te ei leia vajalikke riistvara draivereid, laadige need alla Lenovo klienditoe veebilehelt.

**Märkus:** Lenovo toe veebilehelt leiate kõige uuemad draiverid.

## Peatükk 4. Tõrkeotsing

### ●● Korduma kippuvad küsimused -----

Korduma kippuvad küsimused kategooriate kaupa.

#### ■ Informatsiooni otsimine

##### **Milliseid ohutusnõudeid peaksin ma arvuti kasutamisel järgima?**

Ohutusjuhised leiate arvutiga kaasa solevast juhendit Lenovo Safety and General Information Guide. Tutvuge kõikide juhistega ning järgige neid alati.

##### **Kuskohast leian ma arvuti tehnilised andmed?**

Riistvara spetsifikatsioonid leiate arvutisse paigaldatud rakendusest **Companion** (või **Lenovo PC Manager**).

##### **Kuskohast leian ma arvuti garantiitingimused?**

Garantiitingimused leiate arvutiga kaasas olevatelt infolehtedelt.

#### ■ Eelpaigaldatud tarkvara ning draiverid

##### **Kuidas ma leian arvutisse paigaldatud tarkvara plaadid?**

Arvutiga pole kaasas paigaldusplaate. Kui soovite rakendusi uuesti installida, leiate vajalikud failid arvuti kõvaketta sektsioonist D (valitud mudelitel sektsioonist C). Lisaks leiate vajaliku tarkvara Lenovo kodulehelt.

##### **Kuskohast leian ma arvuti riistvara draiverid?**

Kui arvutile on eelpaigaldatud Windows operatsioonisüsteem, leiate kõik vajalikud draiverid arvuti kõvaketta sektsioonist D (valitud mudelitel sektsioonist C). Lisaks leiate vajalikke draivereid Lenovo kodulehelt.

## Peatükk 4. Tõrkeotsing

### ■ BIOS setup utility

#### Mis on "BIOS setup utility"?

"BIOS setup utility" on ROM-baasil arendatud välja töötatud tarkvara. See kuvab arvuti baasinformatsiooni ning pakub võimalusi riistvara režiimi seadistamiseks ning turvasätete tegemiseks.

#### Kuidas käivitada "BIOS setup utility" tarkvara?

"BIOS setup utility" käivitamiseks:

- 1 Lülitage arvuti välja
- 2 Vajutage nuppu „Novo“ ning valige „BIOS setup“

#### Kuidas muuta arvuti käivitumisrežiimi?

Valida saab kahe režiimi vahel: **UEFI** ning **Legacy Support**. Käivitumisrežiimi muutmiseks käivitage "BIOS setup utility" ning valige menüüst kas **UEFI** või **Legacy Support**.

#### Milleks muuta arvuti käivitumisrežiimi?

Vaikimisi on määratud **UEFI** režiim. Kui soovite paigaldada Windows Legacy operatsioonisüsteemi (vanemad kui Windows 8), tuleb valida **Legacy Support**., vastasel juhul ei saa seda paigaldada. Legacy Windows, Linux või Dos paigaldamiseks tuleb käivitumisrežiimi muuta.

### ■ Abi

#### Kuidas ma saan tugiteenusega ühendust?

Vt Peatükk 3. Juhised leiate arvutiga kaasas olevast juhendist Lenovo Safety and General Information Guide



### ●● Tõrkeotsing

#### Probleemid ekraaniga

Peale arvuti sisse lülitamist ei ilmu ekraanile mitte midagi.

- Kui ekraanil puudub pilt:
  - Kontrollige, kas toiteplokk on arvuti ning elektrivõrguga korrektselt ühendatud.
  - Veenduge, et arvuti on sisse lülitatud. Vajutage kontrollimiseks toitenuppu.
- Kui eelpooltoodud lahendustest pole abi, pöörduge hooldusfirmasse.

Peale arvuti sisse lülitamist ilmub ekraanile ainult valge kursor.

- Taastage Windows keskkonna varundusfailide abil tehase poolt konfigureeritud operatsioonisüsteem (kasutades taastusnuppu). Kui see ei aita, pöörduge hooldusfirmasse.

Ekraan kustub arvuti töötamise ajal.

- Toitepinge kontrollimise režiim on aktiveeritud. Ooterežiimist väljumiseks:
  - Vajutage ükskõik millist klaviatuuriklahvi.

#### Probleemid ooterežiimiga

Kuvatakse aku tühjenemise teadet ning arvuti lülitub automaatselt välja.

- Aku on tühjenenud. Ühendage toiteplokk arvutiga.

Arvuti lülitub peale sisse lülitamist automaatselt välja

- Veenduge, et:
  - Aku on laetud.
  - Temperatuur on sobivas vahemikus. Vt Peatükk 2. Juhised leiate arvutiga kaasasolevast juhendist *Lenovo Safety and General Information Guide*.

**Märkus:** Kui aku on laetud ning temperatuur on sobiv, pöörduge hooldusfirmasse.

## Peatükk 4. Tõrkeotsing

Arvuti ei lülitu ooterežiimilt sisse ning see ei tööta.

- Kui arvuti on ooterežiimis, ühendage kõigepealt toiteplokk arvutiga ning seejärel vajutage kas toitenuppu või ükskõik, millist nuppu.
- Tehke arvutile taaskäivitus. Salvestamata andmed võivad kaduda. Arvuti taaskäivitamiseks hoidke toitenuppu vähemalt neli sekundit all. Kui arvuti ei reageeri, eemaldage toiteadapter.

### Probleemid ekraaniga

Ekraanil ei kuvata pilti.

- Lahendused:
  - Kui toite märgutuli põleb ja toiteadapter on ühendatud, vajutage ekraani heleduse suurendamiseks nuppu **F12** (.
  - Kui toitepinge indikaator vilgub, vajutage arvuti sisse lülitamiseks toitenuppu.
  - Kui probleemid jätkuvad, järgige allpooltoodud juhiseid.

Ekraanipilt on loetamatu või moonutatud.

- Veenduge, et:
  - Ekraani resolutsioon ning värvikvaliteet on korrektselt seadistatud.
  - Monitori tüüp on õigesti määratud.

Ekraanile ilmuvad valed tähemärgid.

- Kas operatsioonisüsteem või programmid on korrektselt paigaldatud? Vajadusel pöörduge hooldusfirmasse.

### Probleemid heliga

Heli ei kostu isegi siis kui helitugevus on maksimaalseks seatud.

- Veenduge, et:
  - Vaigistamisrežiim (Mute) on välja lülitatud.
  - Audiopesa (Combo) pole kasutusel.
  - Taasesitusseadmeteks on valitud kõlarid.

### Aku probleemid

Arvuti lülitub enne tühjenemise märgutule süttimist välja.

*või*

Arvuti ei lülitu peale tühjenemise märgutule süttimist välja.

- Laadige akut.

### Teised probleemid

Arvuti ei reageeri.

- Arvuti välja lülitamiseks hoidke toitenuppu vähemalt kaheksa sekundit all. Kui arvuti ei reageeri, eemaldage toiteadapter.
- Kui arvuti lülitub suhtluse ajal unerežiimi, võib see lukustuda. Võrgus töötamise ajaks tuleb unerežiimi lülitumine deaktiveerida.

Arvutiga ühendatud lisaseade ei toimi.

- Kui arvuti on sisse lülitatud, võib sellega ühendada (või lahti ühendada) ainult USB kaableid. Vastasel juhul võib arvuti rikneda
- Kui kasutate USB kaabliga ühendatud seadmeid, mis tarbivad palju voolu (näiteks DVD salvesti), tuleb kasutada täiendavat toiteplokki. Vastasel juhul ei pruugi lisaseadmega ühenduse loomine õnnestuda ning arvuti võib välja lülituda.

## Lisa A. CRU (Kliendi poolt vahetatavad varuosad)

Customer Replaceable Units (CRU) on varuosad, mida saab klient ise vahetada. Kui CRU varuosa rikneb garantiiajal, asendatakse see tasuta. CRU varuosade paigaldamise eest vastutab klient. Samuti saab vastavate tööriistade olemisel või tehnika kasutamisel asendada ka täiendavaid varuosi.

### **Märkused:**

- Kui ei ole märgitud teisiti, on joonistel kujutatud mudelit Lenovo 330-15IKB.
- Joonised võivad tegelikkusest veidi erineda. Palun tutvuge konkreetse mudeli võimalustega.
- CRU teenust pakutakse ainult valitud riikides.

### **ETTEVAATUST!**

Enne CRU toiminguid või arvuti hooldusesse saatmist tuleb sisemine aku lülitada režiimi „Ship Mode“.

- Lülitage arvuti välja ning eemaldage see vooluvõrgust.
- Vajutage Fn + S + V.
- Vajutage toitenuppu ning veenduge, et Ship Mode on aktiveeritud.

**Märkus:** Režiimis „Ship Mode“ ei edasta aku seadmele toitepinget. Aku aktiveerimiseks ühendage arvutiga toiteadapter.

## ■ ■ Plaadimängija/kõvaketta vahetamine (valitud mudelitel) --

Kõvaketta vahetamiseks:

- 1 Lülitage arvuti välja. Ühendage toiteadapter ning kõik ühendusjuhtmed lahti.
- 2 Sulgege ekraan ning pöörake arvuti ümber.
- 3 Eemaldage kinnituskruvi.

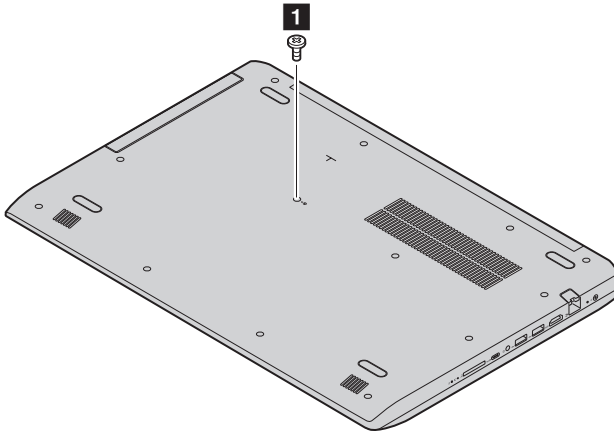

## Lisa A. CRU (Kliendi poolt vahetatavad varuosad)

- 4 Tõmmake plaadilugeja/kõvaketas ettevaatlikult välja.

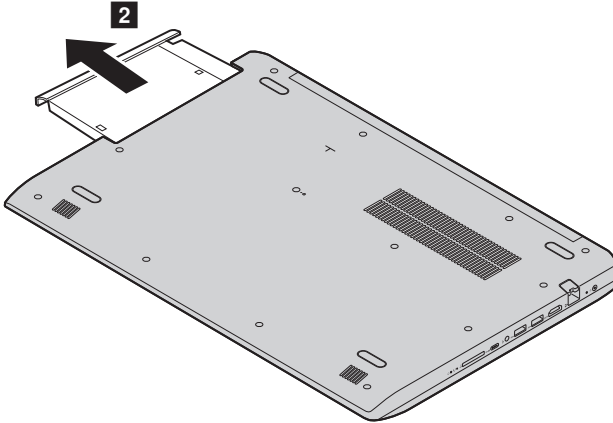

- 5 Paigaldage uus plaadilugeja/kõvaketas ning kinnitage see kruvidega.
- 6 Pöörake arvuti uuesti ümber.
- 7 Ühendage toiteadapter ning kõik ühendusjuhtmed arvutiga.

## Lisa A. CRU (Kliendi poolt

Tabelis on toodud kliendi poolt vahetatavad varuosad ning lisainfo.  
CRU

	<b>Ohutus-, kasutus-, ja garantiijuhend.</b>	<b>Kasutusjuhend</b>
<b>Toiteadapter</b>	×	
<b>Plaadilugeja/kõvaketas</b>		×

# Kaubamärgid

Alljärgnevad on Lenovo kaubamärgid USA-s ning teistes riikides.

Lenovo

Microsoft ja Windows on firma Microsoft Corporation kaubamärgid USA-s ning teistes riikides.

Teised tooted ja kaubamärgid kuuluvad nende omanikele