

Nutitelefon Cat[®] S30 Kasutusjuhend

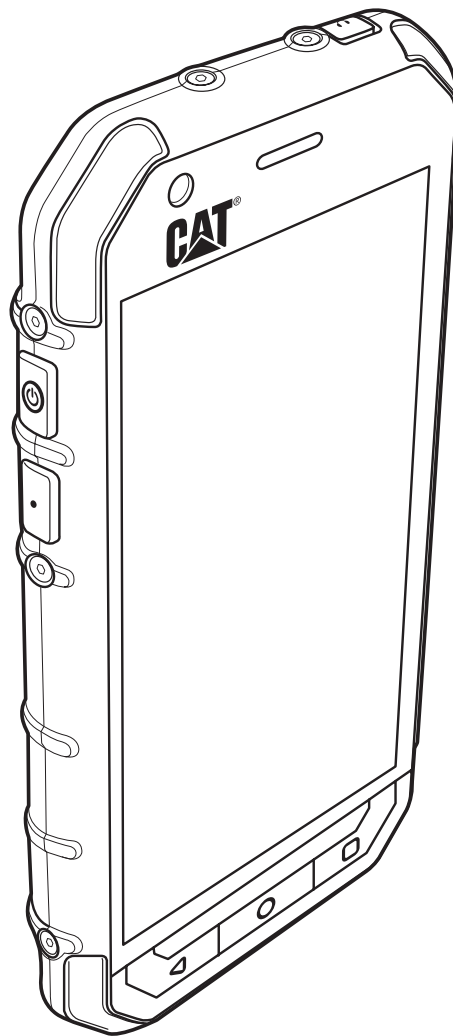

Palun lugege enne jätkamist

Ohutusnõuded

Palun lugege ohutusnõuded hoolikalt läbi, et oskaksite oma mobiiltelefoni õigesti kasutada.

Kuigi tegu on vastupidava mobiiltelefoniga, tuleb siiski vältida selle põrutamist, loopimist, mahapillamist, muljumist, painutamist ja vigastamist.

Vältige mobiiltelefoni kasutamist niiskes keskkonnas, näiteks vannitoas. Ärge kastke mobiiltelefoni vette ega peske seda vedelikega.

Ärge lülitage mobiiltelefoni sisse kohas, kus telefoni kasutamine on keelatud või kus see võib põhjustada häireid või ohtu.

Ärge kasutage mobiiltelefoni auto juhtimise ajal.

Järgige haiglates ja tervishoiuasutustes kehtivaid eeskirju. Lülitage mobiiltelefon meditsiiniseadmete läheduses välja.

Lülitage mobiiltelefon lennukis välja. Telefon võib häirida lennuki juhtimissüsteemi tööd.

Lülitage mobiiltelefon täppiselektronikaseadmete läheduses välja. Telefon võib mõjutada nende seadmete tööd.

Ärge üritage oma mobiiltelefoni ega selle tarvikuid osadeks võtta. Telefoni tohivad hooldada ja remontida ainult kvalifitseeritud töötajad.

Ärge asetage mobiiltelefoni ega selle tarvikuid tugeva elektromagnetväljaga mahutitesse.

Ärge asetage mobiiltelefoni lähedusse magnetandmekandjaid. Telefonist lähtuva kiirguse toimel võib neile salvestatud teave kustuda.

Ärge hoidke mobiiltelefoni kõrgel temperatuuril ega kasutage seda tuleohtlike aurude läheduses, näiteks bensiinjaamas.

Hoidke mobiiltelefoni ja selle tarvikuid väljaspool väikelaste käeulatus. Ärge lubage lastel kasutada mobiiltelefoni järelevalveta.

Et vältida plahvatusohtu, kasutage ainult heakskiidetud akusid ja akulaadijaid.

Järgige raadiovõrguseadmete kasutamist reguleerivaid eeskirju. Ärge rikkuge raadiovõrguseadme kasutamisel kaasinimeste eraelu puutumatust ja seadusega kehtestatud õigusi.

Ärge kasutage mobiiltelefoni lennukis, haiglas, bensiinjaamas ega autoremonditöökojas.

Meditsiiniliste implantaatidega (südamestimulaator, insuliinipump jne) patsiendid peaksid hoidma mobiiltelefoni 15 cm kaugusel implantaadist ja helistamise ajal teisel kehapoolel.

USB-kaabli kasutamisel järgige rangelt käesolevas juhendis toodud vastavaid juhiseid. Muidu võite oma mobiiltelefonil või arvutit kahjustada.

Juriidiline teadaanne

© 2015 Caterpillar. Kõik õigused kaitstud.

CAT, CATERPILLAR, BUILT FOR IT, nende vastavad logod, „Caterpillar Yellow“ kujundus „Power Edge“ ning siinkohal kasutatud ettevõtte- ja tootenimed on Caterpillari kaubamärgid ja neid ei tohi kasutada ilma loata.

Bullitt Mobile Ltd. kasutab ettevõtte Caterpillar Inc. litsentsi.

Ettevõtte Bullitt Mobile Ltd. ja kolmandate osapoolte kaubamärgid kuuluvad nende omanikele.

Käesoleva dokumendi ühtki osa ei tohi ühelgi kujul ega viisil reprodutseerida ega edasi anda ilma ettevõtte Caterpillar Inc. eelneva kirjaliku loata.

Käesolevas juhendis kirjeldatud tootega võib kaasneda autorikaitse objektiks olev tarkvara ja litsentsiaaride huvid. Kliendid ei tohi kõnealust tark- või riistvara ühelgi viisil reprodutseerida, levitada, modifitseerida, dekompileerida, osadeks lahutada, dekrüpteerida, ekstraheerida, pöördprojekteerida, liisida, vöörandada ega all-litsentseerida, välja arvatud juhul, kui nimetatud piirangud on kehtivate seadustega keelatud või kui vastavate autoriõiguste omanikud on need toimingud litsentside alusel heaks kiitnud.

Märkus

Mõningad toote ja selle tarvikute siinkohal kirjeldatud funktsioonid sõltuvad installitud tarkvarast, kohaliku võrgu näitajatest ja sätetest ning kohalikud võrguoperaatorid või võrguteenuste pakkujad ei pruugi neid aktiveerida või võivad kohaldada nende suhtes piiranguid. Seega ei pruugi siin toodud kirjeldus teie poolt ostetud tootele või selle tarvikutele täpselt vastata.

Tootja jätab endale õiguse toote käesolevas juhendis sisalduvat teavet või tehnilisi näitajaid muuta või modifitseerida, ilma et sellega kaasneks etteteatamis- või mõni muu kohustus.

Tootja ei vastuta ühegi käesoleva mobiiltelefoniga alla laaditud toote (sealhulgas teksti, piltide, muusika, filmide ja autorikaitse objektiks oleva tarkvara, mis ei kuulu seadme juurde) seaduslikkuse ja kvaliteedi eest. Kõik kahjud, mis on tingitud eespool nimetatud toodete paigaldamisest või kasutamisest selles mobiiltelefonis, jäävad teie enda kanda.

GARANTII PUUDUMINE

Käesoleva juhendi sisu on esitatud olemasoleval kujul. Käesoleva juhendi täpsuse, usaldusväärsuse ega sisu kohta ei anta mingeid otseseid ega kaudseid garantiisid, sealhulgas kaudseid garantiisid müügikõlblikkuse ja konkreetseks otstarbeks sobivuse kohta, välja arvatud juhul, kui see on kohaldatavate seadustega nõutav.

Kohaldatava õigusega lubatud maksimaalsel määral ei saa tootjat lugeda ühelgi juhul vastutavaks mis tahes eriliste, juhuslike, kaudsete või kõrvaliste kahjude ning kasumi või tulude saamatajäämise, andmete kaotsimineku, maine kaotamise või loodetud kokkuhoiust ilmajäämise eest.

Impordi- ja ekspordieeskirjad

Kliendid peavad järgima kõiki kohaldatavaid ekspordi- ja impordieeskirju ning hankima kõik vajalikud riiklikud load ja litsentsid käesolevas juhendis nimetatud toote (sealhulgas selles sisalduva tarkvara ja tehniliste andmete) ekspordimiseks, re-ekspordimiseks või importimiseks.

Sisukord

Tere tulemast nutitelefoniga Cat® S30 kasutajate hulka	1
Esmatutvus mobiiltelefoniga.....	1
Põhifunktsioonid puudutuse kaugusel	1
Esimesed sammud mobiiltelefoniga kasutamisel	2
Mobiiltelefoniga sisse- ja väljalülitamine	4
Esmatutvus avakuvaga	4
Puutekraani kasutamine.....	5
Ekraani lukustamine ja avamine	5
Ekraan	6
Ekraani paigutus.....	6
Teavituspaneel	7
Otseteeikoonid.....	7
Kaustad.....	8
Taustapildid.....	8
Meedia edastamine mobiiltelefoniga ja teiste seadmete vahel	8
Lennurežiimi kasutamine.....	9
Telefon	9
Helistamine	9
Kõne vastuvõtmine ja tagasilükkamine.....	10
Muud toimingud kõne ajal.....	10
Kõnelogi kasutamine	11
Kontaktid	12
Suhtlemine kontaktidega	13
Ekraaniklaviatuuri kasutamine	14
Sõnumside	14
SMS-id ja MMS-id	14
E-post.....	16
WiFi	18
Bluetooth	18
Meelelahutus.....	20
Pildistamine ja filmimine	20
Muusika kuulamine	22
FM-raadio kuulamine	23
Google'i teenused	24

Google Maps™-i kasutamine	26
YouTube™-i kasutamine	27
Google Play kasutamine	27
Teabe sünkroonimine	29
Kontode haldamine	29
Kontode sünkroonimise kohandamine.....	30
Muude rakenduste kasutamine	30
Kalendri kasutamine.....	30
Äratuse kasutamine	31
Kalkulaator	32
Mobiiltelefoni haldamine	32
Kuupäeva ja kellaaja määramine	32
Ekraani seadistamine	33
Telefoni helina määramine	33
Programmeeritava nupu konfigureerimine.....	34
Telefoniteenuste seadistamine.....	34
Mobiiltelefoni kaitsmine	35
Rakenduste haldamine.....	35
Mobiiltelefoni mälu ruumi vabastamise võimalused.....	36
Mobiiltelefoni lähtestamine.....	36
Seadme riistvara lähtestamine.....	36
E-märgise vaatamine	37
Lisa	38
Hoiatused ja ettevaatusabinõud.....	38
Lisatarvikud.....	39
Puhastamine ja hooldamine.....	40
Ühilduvus kuuldeaparaadiga (HAC).....	41
Hädaabikõne	41
FCC deklaratsioon.....	41
Industry Canada deklaratsioon.....	42
RF-kiirguse teave (SAR).....	43
Kuulmiskahjustuste vältimine	44
Vastavusdeklaratsioon	44
Vastavus EÜ SAR-i nõuetele.....	45
Teave kasutuselt kõrvaldamise ja ringlussevõtu kohta	45

Tere tulemast nutitelefonile Cat® S30 kasutajate hulka

S30 4G nutitelefoni on loodud kasutamiseks välitingimustes ning peab vastu ka keerulistes oludes. Olles tunnustatud vastavaks kõrgeimale vastupidavusstandardile IP68, on see veekindel ning selle ekraani võib puudutada isegi märgade kätega. Sellel on suurepärase kriimustuskindel klaas, see on tolmuvaba ja talub mahapillamist kuni 1,8m kõrguselt. Ühtlasi on sellel neljatuumaline (1,1 GHz) protsessor ja Androidi operatsioonisüsteemi uusim versioon Android™ 5.1 (Lollipop) juurdepääsuga Google Play™ -sse, mis tähendab, et pole tehtud järeleandmisi ei turvalisuse ega jõudluse arvelt.

Lisaks vastupidavale konstruktsioonile sisaldab S30 tõhusust suurendavaid rakendusi, mille abil saate surfata veebis, vahetada sõnumeid, kuulata muusikat ja teha palju muud, kasutades suure mahtuvusega akut ja 64 GB-ni laiendatavat mälu.

Esmatutvus mobiiltelefoniga

Pilguheit telefonile

1. Eesmine kaamera
2. Kuular
3. Tagumine kaamera
4. Mikrofon/kõlar
5. LED-välg
6. MicroSD-kaardi pesa
7. Nano-SIM-kaardi pesa
8. Helitugevuse/kaamera nupud
9. Kõrvaklapipesa
10. Tagasilükkumisnupp
11. Viimaste rakenduste nupp
12. Avakuva nupp
13. Programmeeritav nupp
14. Toitenupp

EESTVAADE

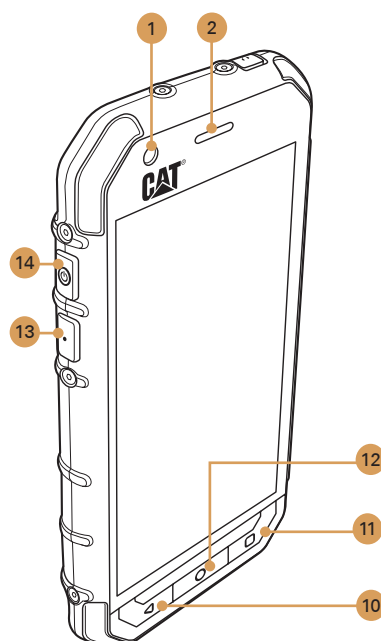

TAGANTVAADE

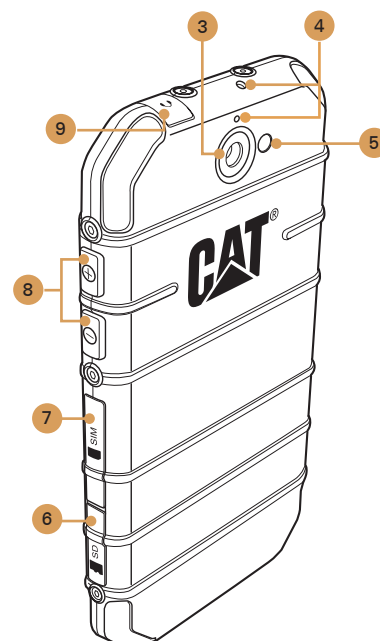

Põhifunktsioonid puudutuse kaugusel

Toitenupp

- Vajutage mobiiltelefoni sisselülitamiseks.
- Vajutage pikalt telefoni suvandite menüü avamiseks.
- Vajutage ekraani lukustamiseks või aktiveerimiseks, kui mobiiltelefon on sisse lülitatud.

Avakuva nupp

- Vajutage mis tahes ajal avakuva kuvamiseks.
- Avakuva nupu pikk vajutus kuvab Google™-i ikooni. Puudutage ekraanil ikooni, et avada Google'i otsing või Google Now™.

Viimaste rakenduste nupp Vajutage viimati kasutatud rakenduste loendi avamiseks.

Tagasilükkumisnupp

- Vajutage eelmise kuva avamiseks.
- Kasutage ekraaniklaviatuuri sulgemiseks.

Helitugevuse/kaamera nupud

- Kaamerarakenduses olles vajutage pildistamiseks **helitugevuse/kaamera** nuppe. Kui kaamerarakendust parajasti ei kasutata, on **helitugevuse/kaamera** nuppudel ka teisi funktsioone.
- Helitugevus – helitugevuse suurendamiseks vajutage **helitugevuse suurendamise** nuppu (+), helitugevuse vähendamiseks vajutage **helitugevuse vähendamise** nuppu (–).
 - Ekraanitõmmis – vajutage korraka **toitenuppu** ja **helitugevuse vähendamise** nuppu (Ⓢ+ –).

Esimesed sammud mobiiltelefoni kasutamisel

Mälukaardi paigaldamine

1. Avage microSD-kaardi pesa kate.

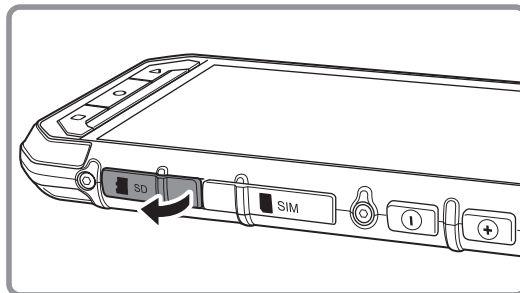

2. Sisestage microSD-kaart, nagu joonisel näidatud.

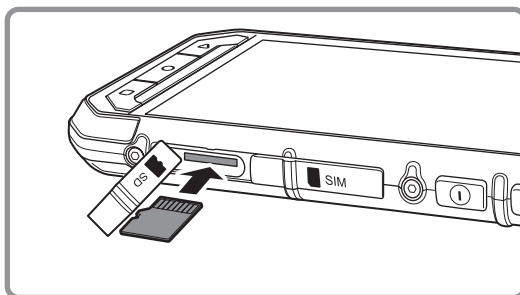

Märkus!

- Sisestage microSD-kaart nii, et kuldsed kontaktid jäävad ülespoole, lükake mälukaart lõpuni, kuni kuulete lukustumisega kaasnevat klõpsatust.
- MicroSD-kaardi eemaldamiseks vajutage korraks mälukaardi serva.
- Ärge käsitsege microSD-kaarti jõuga, et mälukaarti või kaardipesa mitte kahjustada.

Nano-SIM-kaardi (kaartide) paigaldamine

1. Avage SIM-kaardi pesa kate.

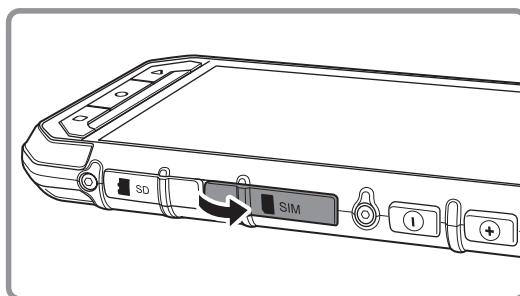

2. Tõmmake SIM-kaardi salv välja.

3. Asetage nano-SIM-kaart (kaardid) SIM-kaardi salve, järgides salvel olevaid juhiseid.

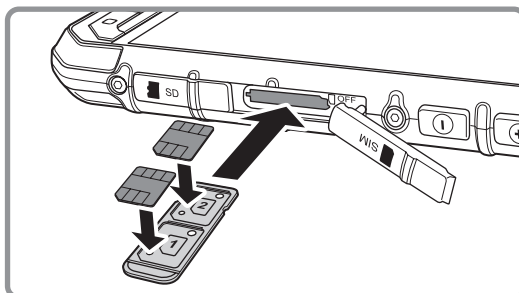

4. Sisestage SIM-kaardi salv SIM-kaardi pesasse.

Märkus!

- Sisestage nano-SIM-kaart (kaardid) SIM-kaardi salve nii, et kuldsed kontaktid jäävad ülespoole, lükake salv lõpuni, kuni kuulete lukustumisega kaasnevat klõpsatust.
- Nano-SIM-kaardi (kaartide) eemaldamiseks suruge salv korraks sissepoole ja tõmmake salv eemaldamiseks välja. Seejärel eemaldage nano-SIM-kaart (kaardid).

Aku laadimine

Seadmel S30 on sisseehitatud aku, mille laadimine toimub järgmiselt.

1. Ühendage mobiiltelefoniga kaasas olnud USB-kaabel laadijaga.

Märkus!

Kasutage ainult Cat® -i poolt heaks kiidetud laadijaid ja kaableid. Heakskiitmata seadmete kasutamisel võib aku plahvatada või mobiiltelefon kahjustada saada.

2. Avage USB-pordi kate. Ühendage USB-kaabel telefoni USB-pordiga.

Märkus!

Ärge rakendage USB-kaabli ühendamisel liigset jõudu.

Jälgige, et pistik asetseks õiget pidi. Püüdes sisestada pistikut valet pidi, võite tekitada kahjustusi, mis ei kuulu garantii alla.

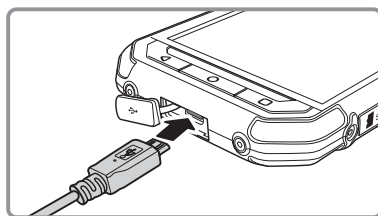

3. Ühendage USB-kaabel sobiva vahelduvvoolupistikuga ja seejärel ühendage turvaliselt võrgutoide.

4. Kui laadimine on lõppenud, eemaldage kaabel seadme küljest ja seejärel laadijapistik.

Märkus!

Kui aku on täiesti tühi, võib laadimisikooni ilmutamiseks kuluda paar minutit.

Oluline teave aku kohta

Kui akut ei ole tükk aega kasutatud, ei pruugi mobiiltelefon kohe pärast laadimise algust sisse lülituda. Enne kui üritate telefoni sisse lülitada, laadige telefoni akut mõni minut väljalülitatuna. Sel ajal ei pruugi ekraanil olla laadimisanimatsiooni.

Aku laadimiseks kuluv aeg sõltub keskkonnatemperatuurist ja aku vanusest.

Kui aku on tühjaks saamas, edastab telefon hoiatussignaali ja kuvab teate. Kui aku on peaaegu tühi, lülitub telefon automaatselt välja.

Mobiiltelefoni sisse- ja väljalülitamine

Mobiiltelefoni sisselülitamine

Vajutage **toitenuppu** (Ⓢ).

Telefoni esmakordsel sisselülitamisel näete tervituskuva. Valige soovitud keel ja puudutage stardiikooni, et alustada seadistamist.

Märkus!

Kui SIM-kaardil on lubatud PIN-kaitse (personaalse identifitseerimisnumbriga), palutakse teil enne tervitusekraani kuvamist sisestada PIN-kood. Seadistamise lõpuleviimiseks on vaja WiFi-või andmesideühendust.

Nüüd palutakse teil logida sisse oma Google'i kontoga või luua uus konto ja viia seadistamine lõpule.

Märkus!

Konto seadistamise võib ka vahele jätta ja tegeleda sellega hiljem. Mõningate seadme kaudu pakutavate Google'i teenuste kasutamiseks on vaja Google'i kontot.

Mobiiltelefoni väljalülitamine

1. Vajutage telefoni valikute menüü avamiseks pikalt **toitenuppu**.
2. Puudutage käsku **Lülita välja**.

Esmatutvus avakuvaga

Pärast sisselogimist või telefoni sisselülitamist avaneb avakuva. Avakuvalt pääseb ligi kõigile telefoni funktsioonidele. Sel on kuvatud rakenduste ikoonid, vidinad, otseteed ja muud funktsioonid. Avakuva saab kohandada erinevate taustapiltidega ning kuvada soovitud üksusi. Avakuval on käivitusikoon (⌂). Puudutage seda installitud rakenduste (äppide) vaatamiseks ja käivitamiseks.

Märkus!

Vajutades avakuval pikalt tühja kohta, käivitatakse taustapiltide, vidinate ja sätete otsetee.

Puutekraani kasutamine

Toimingud puutekraanil

Puudutus: puudutage sõrmeotsaga üksuse valimiseks, valiku kinnitamiseks või rakenduse käivitamiseks.

Pikk puudutus: hoidke sõrme soovitud üksuse peal, kuni mobiiltelefon reageerib. Näiteks aktiivse kuva suvandite menüü avamiseks hoidke sõrme ekraanil, kuni ilmub menüü.

Nipsamine: tõmmake sõrmega vertikaalselt või horisontaalselt üle ekraani. Näiteks nipsake vasakule või paremale piltide vahetamiseks.

Lohistamine: puudutage soovitud üksust ja hoidke sõrme selle peal. Lohistage üksus ekraanil soovitud kohta. Ikooni lohistades saab seda teisaldada või kustutada.

Mobiiltelefoni ekraani pööramine

Kui pöörate telefoni püstiasendist külili ja tagasi, pöördub enamiku ekraanide paigutus. Vt lk 33.

Ekraani lukustamine ja avamine

Ekraani lukustamine

Kui mobiiltelefon on sisse lülitatud, vajutage ekraani lukustamiseks **toitenuppu**. Sõnumid ja kõned jõuavad teieni ka lukustatud ekraaniga.

Kui jätate mobiiltelefoni mõneks ajaks rahule, lukustub ekraan automaatselt.

Ekraani avamine

Ekraani äratamiseks vajutage **toitenuppu**. Seejärel lohistage lukustusikoon (🔒) ekraani avamiseks ekraani keskele.

Kaamerafunktsiooni kasutamiseks otse lukustatud ekraanilt lohistage kaameraikooni (📷) vasakule, et avada kaamerarakendus.

Telefoni funktsiooni kasutamiseks otse lukustatud ekraanilt lohistage telefoni ikooni (📞) paremale, et avada telefoni rakendus.

Märkus!

Kui olete seadistanud ekraaniluku, palutakse teil ekraan avada. Täpsemat teavet vt jaotisest „Mobiiltelefoni kaitsmine ekraanilukuga” lk 35.

Ekraan

Ekraani paigutus

Teavitused ja olekuteave

Olekuteavet näeb iga kuva ülaservas. Sellel on näha teavituskoonid, näiteks vastamata kõne või saabunud sõnumid (vasakul) ning telefoni oleku ikoonid, näiteks aku olek (paremal) ja kellaeg.



Olekuikoonid

3G	Ühendatud 3G-mobiilsidevõrku		Vibratsioonirežiim
G	Ühendatud GPRS-mobiilsidevõrku		Asukoht on leitud
E	Ühendatud EDGE-mobiilsidevõrku		Aku on peaaegu tühi
H	Ühendatud HSDPA-mobiilsidevõrku		Aku on tühjaks saamas
H ⁺	Ühendatud HSPA+ mobiilsidevõrku		Aku on pooleldi tühi
4G	Ühendatud 4G-mobiilsidevõrku		Aku on täis
R	Rändlus		Akut laetakse
	Mobiilsidevõrgu signaali tugevus		FM-raadio on sisse lülitatud
	Signaal puudub		Lennurežiim
	Ühendatud WiFi-võrku		Ühendatud Bluetooth-seadmega

Teavituskoonid

	Uus meilisõnum		Vastamata kõne
	Uus multimeediasõnum		Valjuhääldi on aktiveeritud
	Äratus on määratud		Telefoni mikrofoni on summutatud
	Eelseisev sündmus		Andmete allalaadimine
	Andmete sünkroonimine		Telefon on ühendatud USB-kaabliga
	Probleem sisselogimisel või sünkroonimisel		Uus tekstisõnum
	Ekraanitõmmis on jäädvustatud		

Teavituspaneel

Uue sõnumi laekumisel või sissetuleva sündmuse korral teavitab mobiiltelefon teid sellest. Teavituspaneeli kaudu saate teada ka äratustest ja sätetest – näiteks kui äratus on sisse lülitatud. Kui soovite vaadata juhtmevaba võrgu operaatorit, sõnumit, meeldetuletust või sündmuse teavitust, avage teavituspaneel.

Teavituspaneeli avamine

1. Kui teavitusribale ilmu uue teavituse ikoon, puudutage teavitusriba ja lohistage teavituspaneeli avamiseks allapoole.
2. Teavituse puudutamisel avaneb vastav rakendus.

Teavituspaneeli sulgemine

Teavituse sulgemiseks (seda vaatamata) puudutage pikalt teavitust ja lohistage see ekraani vasakusse või paremasse serva.

Teavituspaneeli sulgemiseks lohistage sõrme paneeli alumisest servast ülespoole.

Otseteeikoonid

Uue üksuse lisamine kuvale

1. Puudutage avakuval ikooni , et kuvada kõik rakendused.
2. Üksuse lisamiseks lohistage rakenduse ikoon soovitud avakuvale.

Üksuse teisaldamine kuvale

1. Puudutage avakuval pikalt rakenduse ikooni, kuni see suuremaks läheb.
2. Hoides sõrme jätkuvalt ikoonil, lohistage see ekraanil soovitud kohta ja laske siis lahti.

Märkus!

Avakuva vastaval paneelil peab olema ikooni jaoks piisavalt ruumi.

Üksuse eemaldamine kuvalt

1. Puudutage avakuval pikalt rakenduse ikooni, kuni see suuremaks läheb.
2. Hoidke sõrme soovitud üksusel ja lohistage see valikule Eemalda.
3. Kui üksus muutub punaseks, vabastage see avakuvalt eemaldamiseks.

Vidinad

Vidin võimaldab rakendust kasutada või vaadata selle eelvaadet. Vidinaid saab paigutada avakuvale ikoonidena või eelvaateakendena. Mitmed vidinad on telefoni installitud vaikimisi. Rohkem vidinaid saab alla laadida Google Playst. Vidina lisamiseks mõnele kuvale järgige alltoodud juhiseid.

1. Puudutage pikalt avakuva.
2. Saadaolevate vidinate kuvamiseks puudutage valikut **VIDINAD**.
3. Lisamiseks lohistage vidin soovitud avakuvale.

Kaustad

Kausta loomine

Lohistage rakenduse ikoon või otsetee sarnaste rakenduste peale.

Kausta ümbernimetamine

1. Puudutage kausta avamiseks.
2. Sisestage kausta tiitliribale kausta uus nimi.
3. Kui olete lõpetanud, puudutage klahvi **Tagasi**.

Taustapildid

Taustapildi muutmine

1. Puudutage pikalt avakuva.
2. Puudutage valikut **TAUSTAPILDID**.
3. Soovitud taustapildi määramiseks kerige saadaolevaid valikuid.
4. Et määrata soovitud taustapilt avakuva taustapildiks, puudutage käsku **Määra taustapilt**.

Meedia edastamine mobiiltelefoni ja teiste seadmete vahel

Meediaseadme MTP-režiimis saate edastada lemmikmuusikat ja pilte mobiiltelefonist arvutisse ja vastupidi.

1. Ühendage mobiiltelefon USB-kaabli abil arvutiga, misjärel aktiveeritakse MTP-režiim.
2. Telefon peaks olema kuvatud eemaldatava seadmena, mida esindab telefoni internetimälu. Kui sisestatud on mälukaart, siis on nähtav ka SD-kaart.

Märkus!

Maci kasutamisel peate laadima alla draiverid aadressilt <http://www.android.com/filetransfer/>

Lennurežiimi kasutamine

Mõnes kohas tuleb telefoni juhtmevaba ühendus välja lülitada. Telefoni väljalülitamise asemel võite selle lülitada **Lennurežiimile**.

1. Vajutage pikalt **toitenuppu**.
2. Puudutage suvandite menüüs valikut **Lennurežiim**.

Teine võimalus on kasutada rakendust **Sätted**, avada menüü **Traadita ühendus ja võrgud** ning valida **Lennurežiim**.

Telefon

Helistamiseks on mitu võimalust. Numbril võib sisestada otse, valida kontaktiloendist, veebilehelt või telefoninumbrit sisaldavast dokumendist. Kui teil on kõne pooleli, võite sissetulevatele kõnedele vastata või saata need kõneposti. Samuti võite alustada konverentskõnet mitme osalejaga.

Märkus!

Uurige, kas teie võrguoperaator toetab konverentskõnesid ja mitu osalejat on võimalik lisada.

Helistamine

Helistamiseks võite kasutada rakendust Telefon või valida numbril jaotisest **Kontaktid** või **Kõnelogi**.

Kui teil on kõne pooleli, saate naasta avakuvale ja kasutada teisi funktsioone, puudutades **Avakuva** klahvi. Helistamiskuvale tagasipöördumiseks lohistage teavitusriba alla ja puudutage valikut Praegune kõne.

Helistamine numbrilaua abil

1. Puudutage avakuval ikooni . Seejärel puudutage numbrilaua avamiseks ikooni .

Märkus!

Telefonirakenduse avamiseks võite ka puudutada ikooni  ja seejärel valikut **Telefon** (.

2. Telefoninumbri sisestamiseks puudutage vastavaid numbriklahve.

Vihje! Teie mobiiltelefon toetab SmartDiali funktsiooni. See tähendab, et kui puudutate numbriklahvistikul numbreid, teeb telefon teie kontaktide seas automaatselt otsingu ja kuvab sarnased tulemused täpsuse järjekorras. Klaviatuuri sulgemisel näete rohkem võimalikke vasteid.

3. Pärast numbril sisestamist või kontakti valimist puudutage ikooni .

Helistamine jaotisest Kontaktid

1. Puudutage kontaktiloendi kuvamiseks avakuval ikooni . Kui numbrilaud on juba avatud, puudutage kontaktiloendi kuvamiseks valikut **Kõik kontaktid**.



Märkus!

Kontaktirakenduse avamiseks võite ka puudutada ikooni  ja seejärel valida **Kontaktid** .

2. Puudutage loendis kontakti, kellele soovite helistada.

3. Kontaktile helistamiseks puudutage telefoninumbrit.

Helistamine jaotisest Kõnelogi







1. Puudutage ikooni  > **Telefon** (). Nipsake ekraani, et avada vahekaart **HILJUTISED**. Avaneb viimaste kõnede loend. Kui te soovitud kontakti ei leia, puudutage terve kõneajaloo kuvamiseks käsku **Kuva kogu kõneajalugu**.

2. Puudutage loendis kontakti ja helistamiseks valige käsk **HELISTA TAGASI**.

Kõne vastuvõtmine ja tagasilükkamine

Sissetuleva kõne vastuvõtmine või tagasilükkamine

Kui keegi teile helistab, avaneb sissetuleva kõne kuva helistaja nimega ja täiendava teabega helistaja kohta, mille olete sisestanud rakenduses **Kontaktid**.

- Kõnele vastamiseks puudutage ikooni  ja lohistage seda paremale (.
- Kõnest keeldumiseks puudutage ikooni  ja lohistage seda vasakule (.
- Kõnest keeldumiseks ja sõnumi saatmiseks otse helistajale puudutage ikooni  ja lohistage seda ülespoole () ning valige üks saadaolevatest tüüpsõnumi valikutest või puudutage valikut **Kirjutage ise...** ja koostage sõnum.

Märkus!

Ikooni  puudutamisel kaob see ekraanilt.

Kõne lõpetamine

Kõne lõpetamiseks puudutage kõne ajal ikooni .





Muud toimingud kõne ajal

Konverentskõne

Kui teile helistatakse samal ajal, kui teine kõne on pooleli, võite ühendada teise kõne poolelioleva kõnega. Seda funktsiooni nimetatakse konverentskõneks. Samuti võite korraldada konverentskõne mitme helistajaga.

Märkus!

Uurige, kas teie võrguoperaator toetab konverentskõnesid ja mitu osalejat on võimalik lisada.

1. Konverentskõne algatamiseks valige esimese osalise number. Puudutage kõne ajal ikooni .
2. Puudutage käsku Lisa kõne ja sisestage selle inimese number, keda soovite vestlusesse kaasata.
3. Puudutage ikooni  või valige keegi kõnelogist või jaotisest **Kontaktid**. Esimene kõne pannakse automaatselt ootele.
4. Kui täiendav kõne on ühendatud, puudutage ikooni ja käsku : **Ühenda kõned**.
5. Kui soovite lisada veel inimesi, puudutage ikooni  ning korrake punkte 2 kuni 4.
6. Konverentskõne lõpetamiseks ja kõne katkestamiseks kõigi osalejatega puudutage ikooni .

Lülitumine ühelt kõnelt teisele





Kui teile helistatakse samal ajal, kui teine kõne on pooleli, võite lülituda ühelt kõnelt teisele.

1. Kui teil on pooleli kaks kõnet, puudutage ekraani alumises vasakpoolses nurgas kontakti nime või telefoninumbrit.
2. Praegune kõne pannakse ootele ja telefon lülitub teisele kõnele.





Kõnelogi kasutamine

Kõnelogi sisaldab valitud, vastuvõetud või vastamata kõnede loendit. Kõnelogi abil saate kiiresti leida hiljuti valitud numbrit või lisada sissetuleva kõne numbrit kontaktiloendisse.



Kirje salvestamine jaotisse Kontaktid

1. Puudutage avakuval ikooni  ja seejärel .
2. Valige **Kõneajalugu**.
3. Puudutage selle kirje ikooni, mida soovite lisada, näiteks .
4. Puudutage ikooni .
5. Lisage olemasolevale kontaktile või puudutage käsku **Loo uus kontakt** (.

Kirje eemaldamine loendist

1. Puudutage avakuval ikooni  ja seejärel .
2. Valige **Kõneajalugu**.
3. Puudutage selle kirje ikooni, mida soovite kustutada. Näiteks .
4. Puudutage ikooni .
5. Puudutage käsku **Kustuta**.
6. Kinnitage, et soovite kontakti kustutada, puudutades valikut **OK**.

Kõnelogi kustutamine

1. Puudutage avakuval ikooni  ja seejärel .
2. Valige **Kõneajalugu**.
3. Puudutage ikooni  > **Kustuta kõnelogi**.





Kontaktid

Rakendusega Kontaktid saate salvestada ja hallata teavet, näiteks kontaktide telefoninumbreid ja aadresse. Pärast kontaktiteabe salvestamist mobiiltelefoni pääsete selle kaudu hõlpsasti ligi inimestele, kellega soovite suhelda.

Kontaktide rakenduse avamine

Kui te pole uude mobiiltelefoni ühtki kontakti veel lisanud, näidatakse jaotises Kontaktid soovitusi, kuidas alustada kontaktide lisamist mobiiltelefoni.

Rakenduse avamiseks on mitu võimalust.

- Puudutage avakuval ikooni .
- Puudutage ikooni  ja seejärel valige **Kontaktid** (). Nipsake ekraani vasakule, et avada vahekaart **KÕIK KONTAKTID**.
- Puudutage avakuval ikooni  ja seejärel nipsake ekraani vasakule, et avada vahekaart **KÕIK KONTAKTID**.

Ilmub keritav loend, mis sisaldab tähestiku järjekorras kõiki teie kontakte.

Kontaktide kopeerimine

Kontakte on võimalik SIM-kaardilt või sisemälust kopeerida.

1. Puudutage kontaktiloendis ikooni  > **Impordi/ekspordi**.
2. Valige üks järgmistest toimingutest. Valige üks järgmistest toimingutest.
 - Kontaktide importimine SIM-kaardilt
Valige käsk **Impordi SIM-kaardilt** ja otsustage, kas soovite kasutada kontaktide loomiseks telefoni kontot või Google'i kontot. Seejärel valige imporditavad kontaktid.
 - Kontaktide importimine sisemälust
Valige käsk **Impordi mälust ja otsustage**, kas soovite kontaktide loomiseks kasutada telefoni kontot või Google'i kontot. Seejärel valige vCardi faili valiku tüüp > valige imporditav vCardi fail > **OK**.

Kontaktide varundamine

Kontaktid saab kopeerida SIM-kaardile või sisemällu.

1. Puudutage kontaktiloendis ikooni  > **Impordi/ekspordi**.
2. Valige üks järgmistest toimingutest.
 - Kontaktide eksportimine SIM-kaardile
Puudutage käsku **Ekspordi SIM-kaardile**. Valige eksporditavad kontaktid. Pärast valiku tegemist puudutage ikooni .
Märkus!
Kõigi kontaktide valimiseks puudutage ikooni  ja märkige valik **Kõik**.

- Kontaktide eksportimine sisemällu
Puudutage käsku **Ekspordi mällu**. Valige eksporditavad kontaktid. Pärast valiku tegemist puudutage ikooni ✓. Ilmub kinnitusteade, jätkamiseks valige **OK**.

Märkus!

Kõigi kontaktide valimiseks puudutage ikooni ☰ ja märkige valik **Kõik**.

Kontakti lisamine

1. Uue kontakti lisamiseks puudutage kontaktiloendis ikooni +👤.
2. Sisestage kontakti nimi ja seejärel täpsem teave, näiteks telefoninumber või aadress.
3. Kui olete lõpetanud, puudutage kontakti teabe salvestamiseks käsku **Lisa uus kontakt**.

Kontakti lisamine lemmikute hulka

1. Puudutage kontakti, keda soovite lisada kausta Lemmikud.
2. Puudutage nime kõrval ikooni ☆: see muutub valgeks (★).

Kontakti otsimine

1. Kontakti otsimiseks puudutage kontaktiloendis ikooni 🔍.
2. Sisestage otsitava kontakti nimi. Sisestamise ajal ilmuvad otsingukasti alla sarnaste nimedega kontaktid.

Kontakti redigeerimine

Kontakti kohta salvestatud teavet saab alati muuta.

1. Puudutage kontaktiloendis kontakti, kelle andmeid soovite redigeerida.
2. Puudutage ikooni ✎.
3. Tehke kontakti teabes soovitud muudatused ja seejärel puudutage valikut **Redigeeri kontakti**. Kõigi kontakti teabes tehtud muudatuste tühistamiseks puudutage nuppu **Tagasi**.

Suhtlemine kontaktidega

Vahelehelte Kõik kontaktid või Lemmikud saate kiiresti helistada, saata tekst- (SMS) või multimeediasõnumi (MMS) kontakti vaiketelefoninumbri. Samuti saate avada üksikasjad ja vaadata kõiki võimalusi selle kontaktiga suhtlemiseks. Selles jaotises kirjeldatakse, kuidas suhelda kontaktiga, kui vaatate kontaktiloendit.

Suhtlemine kontaktiga

1. Puudutage kontaktiloendis kontakti, kellega soovite suhelda.
2. Kontaktandmete kuval on teil järgmised võimalused.
 - Helistamiseks puudutage telefoninumbrit.
 - Sõnumi saatmiseks puudutage ikooni 📧.

Kontakti kustutamine

1. Puudutage kontaktiloendis kontakti, keda soovite kustutada.
2. Puudutage ikooni  > **Kustuta**.
3. Kinnitage, et soovite kontakti kustutada, puudutades valikut **OK**.

Ekraaniklaviatuuri kasutamine

Klahvipaneeli kuvamine



Teksti sisestamiseks kasutage ekraaniklaviatuuri. Mõned rakendused avavad klaviatuuri automaatselt. Teiste puhul tuleb klaviatuuri avamiseks puudutada tekstivälja.

- Klaviatuuri avamiseks puudutage kohta, kuhu soovite sisestada teksti. Klaviatuuri peitmiseks puudutage klahvi **Tagasi**.

Horisontaalse klaviatuuri kasutamine

Kui klaviatuur on ebamugav või raskesti kasutatav, keerake telefon pöigiti. Klaviatuur kuvatakse ekraanile horisontaalselt, laiema klahvipaigutusega.

Klaviatuuri sätete kohandamine

1. Puudutage ikooni  > **Sätted** () > **Keeled ja sisestamine**.
2. Valige mõni järgmistest toimingutest.
 - Google'i klaviatuuri sätete kohandamiseks puudutage valikut **Google'i klaviatuur**.
 - **SwiftKey klaviatuuri** sätete (järgmise sõna ennustamise, automaatparanduse, nipsamisega tippimise jt funktsioonide) konfigureerimiseks puudutage SwiftKey klaviatuuri.



Sõnumside

Rakendus Sõnumside võimaldab vahetada tekstisõnumeid (SMS) ja multimeediasõnumeid (MMS) kõigiga, kes kasutavad SMS- või MMS-valmidusega telefoni. E-post rakendusega saate lugeda ja saata e-kirju.

SMS-id ja MMS-id



Sõnumside avamine

Rakenduse avamiseks on mitu võimalust.

- Puudutage avakuval ikooni .
- Puudutage ikooni  > **Sõnumside** (.

Tekstisõnumi koostamine ja saatmine





Avaneb aken **Sõnumside**, kus saate koostada uue sõnumi või avada poolelioleva sõnumilõime.

1. Puudutage uue tekst- või multimeediasõnumi koostamiseks ikooni  või puudutage olemasolevat sõnumilõime selle avamiseks.
2. Sisestage telefoninumber väljale **Saaja**. Telefoninumbri sisestamisel kuvatakse sarnased kontaktid. Võite puudutada soovitud aadressaati või jätkata telefoninumbri sisestamist.
3. Sõnumi sisestamiseks puudutage tekstikasti.
Kui puudutate sõnumi koostamise ajal klahvi **Tagasi**, salvestatakse see mustandina sõnumite loendisse. Puudutades sõnumit, saate jätkata selle koostamist.
4. Kui olete lõpetanud, puudutage ikooni .

Märkus!

Vastused ilmuvad aknasse. Täiendavate sõnumite vaatamisel ja saatmisel luuakse sõnumilõim.

Multimeediasõnumi koostamine ja saatmine

1. Puudutage sõnumside kuval ikooni .
2. Sisestage telefoninumber väljale **Saaja** või puudutage ikooni  ja valige telefoninumber loendist **KONTAKTID**.
3. Sõnumi sisestamiseks puudutage tekstikasti.
4. Sõnumi teema lisamiseks puudutage ikooni  > **Lisa teema**.
5. Sisestage teema.
Nüüd on mobiiltelefon multimeediasõnumi režiimis.
6. Puudutage ikooni  ja valige sõnumile lisatava meediafaili tüüp.
7. Kui olete lõpetanud, puudutage ikooni .

Multimeediasõnumi avamine ja vaatamine

1. Puudutage sõnumite loendis sõnumilõime, et see avada.
2. Sõnumi vaatamiseks puudutage multimeediasõnumit.
3. Eelmise või järgmise slaidi vaatamiseks nipsake üles või alla.

Sõnumile vastamine

1. Puudutage sõnumite loendis avamiseks teksti- või multimeediasõnumite lõime.
2. Sõnumi koostamiseks puudutage tekstikasti.
3. Puudutage ikooni .

Sõnumi sätete kohandamine

Sõnumi sätete kohandamiseks puudutage sõnumite loendis ikooni  > **Sätted**.

E-post

Mobiiltelefoniga pääsete kergesti ligi ka e-postile. E-posti rakenduse abil saate konfigurēerida enamikku populaarseid e-posti teenuseid. Tegu on selliste meilikonto tüüpidega nagu POP3, IMAP või Exchange.

E-posti avamine

Rakenduse avamiseks puudutage ikooni  > **E-post** ().

Meilikonto lisamine

E-posti rakenduse esimesel kasutuskorral peate konfigurēerima meilikonto.

E-posti seadistusviisard võimaldab kohandada kontot paljude populaarsete meilisüsteemidega, et saaksite lugeda e-kirju ja kasutada meilifunktsioone nii arvutis kui ka veebibrauseris või teise meilirakendusega.

1. Käivitage rakendus **E-post**. Vt „E-posti avamine“.
2. Sisestage Meiliaadress ja puudutage valikut **JÄRGMINE**.
3. Sisestage parool ja puudutage valikut **JÄRGMINE**.
Seade hangib automaatselt e-posti sätteid.
4. Määrake postkasti kontrollimise sageduse sätteid ja puudutage valikut **JÄRGMINE**.
5. Vajadusel muutke konto nime ja ekraaninime.
Märkus!
Ekraaninimi (**Teie nimi**) lisatakse kõigile väljuvatele sõnumitele.
E-posti seadistamiseks käsitsi puudutage käsku **Seadista käsitsi**.
Märkus!
Kui puudutate käsku **Seadista käsitsi**, peate küsima e-posti teenuse pakkujalt konto jaoks vajalikke parameetreid, eeldusel et te neid ei tea.
6. Valige oma vajadustele kõige paremini vastav e-posti ühenduse protokoll. Järgige ekraanile kuvatavaid juhiseid ja sisestage kõik serveri andmed, kasutajanimi, parool, server, port, turbetüüp jms teave. Jätkamiseks puudutage valikut **JÄRGMINE**.
Märkus!
Teie konto sätteid sõltuvad konto meiliteenuse tüübist. Täpsemaid seadistusparameetreid küsige teenusepakkujalt.
7. Määrake postkasti kontrollimise sageduse sätteid ja puudutage valikut **JÄRGMINE**.
8. Vajadusel muutke konto nime ja ekraaninime.
Märkus!
Ekraaninimi (**Teie nimi**) lisatakse kõigile väljuvatele sõnumitele.
9. Puudutage valikut **JÄRGMINE**.
Pärast esmast seadistamist avaneb meilirakendus ja kuvab postkasti sisu.



Teiste meilikontode lisamine

1. Pärast esimese meilikonto lisamist puudutage ikooni  > **Sätted**.
2. Teise meilikonto loomiseks puudutage käsku **Lisa konto**.
3. Korrake punkte 2–9 jaotises „Meilikonto lisamine“.



Meilisõnumi vaatamine

1. Meilisõnumi avamiseks puudutage seda postkasti kuval.
2. Meilikonto kausta(de) juurde pääsemiseks puudutage ekraani vasakpoolses ülanurgas konto valimise kasti. Jaotises Kõik kontod kuvatakse valitud konto kaust(ad).



Meilisõnumi koostamine ja saatmine

1. Puudutage postkasti kuval ikooni .
Märkus!
Teisele meilikontole lülitumiseks puudutage ekraani vasakpoolses ülanurgas konto valimise kasti ning seejärel kontot, mida soovite vaadata.
2. DSisestage **Saaja** väljale adressaadi meiliaadress.
3. Sisestage teema ja koostage e-kiri.
4. Koos meiliga manuse saatmiseks puudutage ikooni  > **Lisa fail** ja seejärel valige fail, mida soovite lisada.
5. Kui olete lõpetanud, puudutage ikooni .
Kui puudutate sõnumi koostamise ajal klahvi **Tagasi**, salvestatakse sõnum mustandina.

Meilisõnumile vastamine

1. Puudutage meilisõnumit, millele soovite vastata.
2. Meilisõnumile vastamiseks puudutage ikooni  või  > **Vasta kõigile**.

Meilikonto kustutamine

1. Puudutage **avakuva** klahvi, et pöörduda tagasi avakuvale. Puudutage ikooni  > **Sätted** (.
2. Puudutage valikut **Kontod** ja valige Konto tüüp, mis sisaldab kustutatavat meilikontot.
3. Puudutage ikooni  > **Eemalda konto**. Ilmub kinnitusteade, jätkamiseks puudutage käsku **Eemalda konto**.

Meilikonto sätete muutmine

Kontol saab muuta mitmeid sätteid, sealhulgas uute meilide kontrollimise sagedust, uuest meilist teavitamise viisi ning meilide saatmiseks ja vastuvõtmiseks kasutatavate serverite andmeid.

1. Sõnumisätete kohandamiseks puudutage postkasti kuval ikooni  > **Sätted**.
2. Touch on **“General Settings”** or **“the email account”** to customize the message settings.

3. Puudutage suvandit ja muutke soovitud sätteid.



Märkus!

Teie konto sissetuleku- ja väljumissätteid sõltuvad konto meiliteenusest: POP3, IMAP või Exchange. Vajalikud andmed võite sisestada käsitsi, kuigi üldjuhul tuleb konto õigete sätete teadasaamiseks pöörduda meiliteenuse pakkuja poole.

Wi-Fi

WiFi abil saate kasutada juhtmeta lairibaühendust. WiFi kasutamiseks mobiiltelefonis vajate juurdepääsu juhtmevaba ühenduse pääsupunktidele (tööpunktidele). WiFi-signaali teele jäävad takistused võivad signaali nõrgendada.

WiFi sisselülitamine

1. Puudutage ikooni  > **Sätted** (.
2. Jaotises **Traadita ühendus ja võrgud** puudutage valikut **WiFi** ja määrake olekuks **SEES**.

Ühenduse loomine traadita võrguga

1. Pärast sisselülitamist puudutage valikut **WiFi**.
2. Kuvatakse tuvastatud WiFi-võrkude loend. Ühenduse loomiseks puudutage WiFi-võrku.
3. Kui valite avatud võrgu, ühendatakse teid automaatselt võrku. Kui valite turvatud võrgu ja loote sellega ühendust esimest korda, sisestage parool ning seejärel puudutage käsku **Ühenda**.

Märkus!

Kui loote ühenduse turvalise juhtmevaba võrguga, mida olete varem kasutanud, ei paluta teil enam parooli sisestada, välja arvatud juhul, kui lähtestate mobiiltelefoni vaikesätetele.



Vihje! Uue WiFi-võrgu lisamiseks puudutage WiFi-sätete kuval ikooni  > **Lisa võrk**.

Bluetooth

Teie mobiiltelefonil on Bluetooth, mis võimaldab luua juhtmevaba ühenduse teiste Bluetooth-seadmetega ning jagada sõpradega faile, rääkida juhtmevabalt Bluetoothi peakomplekti abil või edastada fotosid telefonist arvutisse.

Bluetoothi kasutamisel peate püsima teistest Bluetoothi seadmetest vähem kui 10 meetri kaugusel. Arvestage sellega, et teised elektroonikaseadmed, seinad või muud takistused võivad Bluetooth-ühendust häirida.

Bluetoothi sisselülitamine

1. Puudutage ikooni  > **Sätted** (.
2. Jaotises **Traadita ühendus ja võrgud** puudutage valikut **Bluetooth** ja määrake olekuks **SEES**.

Kui Bluetooth on sisse lülitatud, ilmub teavitusrivale Bluetoothi ikoon.

Bluetooth-seadme sidumine ja ühendamine

Mobiiltelefoni Bluetoothiga saate kasutada järgmisi võimalusi.

- Vabakäeprofiil (HFP): võimaldab kasutada Bluetooth-vabakäeseadet.
- Peakomplekti profiil (HSP): võimaldab kasutada monoheliga Bluetooth-peakomplekti.
- Objektitõukeprofiil (OPP): võimaldab edastada faile Bluetoothi kaudu.
- Täiustatud audiolevi profiil (A2DP): võimaldab kasutada stereoheliga Bluetooth-peakomplekti.
- A/V-kaugjuhtimisprofiil (AVRCP): võimaldab eemalt juhtida Bluetoothi peakomplekti kaudu esitatavat sisu.

Enne Bluetoothi kasutamist peate mobiiltelefoni teise Bluetooth-seadmega siduma. Selleks järgige alltoodud juhiseid.

1. Veenduge, et Bluetoothi funktsioon on mobiiltelefonis lubatud.
2. Sellisel juhul otsib mobiiltelefon lähikonnas olevaid Bluetooth-seadmeid (või puudutage käsku  > **Värskenda**).
3. Puudutage seadet, mida soovite mobiiltelefoniga siduda.
4. Ühenduse teostamiseks sisestage sidumisparool.

Märkus!

Kui partnerlus on loodud, ei pea selle Bluetooth-seadmega uuesti ühenduse loomiseks enam parooli sisestama.



Failide saatmine Bluetoothi kaudu

Bluetoothi kaudu saate jagada pilte, videoid või muusikafaile pereliikmete ja sõpradega.

Failide saatmiseks Bluetoothi kaudu toimige järgmiselt.

1. Puudutage faili, mida soovite saata.
2. Puudutage ikooni  > **Bluetooth** ja seejärel valige seotud seade.

Bluetooth-seadme lahtisidumine või ühenduse katkestamine

1. Puudutage ikooni  > **Sätted** (.
2. Puudutage jaotises **Traadita ühendus ja võrgud** valikut **Bluetooth**.
3. Ühendatud seadme juures puudutage ikooni  ja seejärel seadme lahtiühendamiseks käsku **Unusta**.

Meelelahutus

Peale selle, et mobiiltelefon täidab sidevahendi ja märkmiku rolli, pakub see ka arvukaid võimalusi meelelahutuseks. Võite pildistada, filmida, salvestada heliklippe ning laadida alla ja kuulata muusikat.

Pildistamine ja filmimine

Kaamera ühendab endas fotoaparaadi ja videokaamera funktsioone ning selle abil saate teha ja jagada pilte ning videoid.

Kaamera avamine

Rakenduse avamiseks on mitu võimalust.

- Puudutage avakuval ikooni .
- Puudutage ikooni  > **Kaamera** .



Kaamera sulgemiseks puudutage klahvi **Tagasi** või **avakuva** klahvi.

Pildistamine

1. Puudutage ikooni  > **Kaamera** .

Vaikimisi on aktiveeritud kaamerarežiim. Muul juhul puudutage kaamerarežiimile lülitumiseks ikooni .

Märkus!

Ümberlülituseks eesmiselt tagumisele kaamerale ja vastupidi puudutage vastavalt ikooni  või .

2. Kadreerige foto pildistamise kuval.

- Kindla piirkonna teravustamiseks puudutage ekraani.
- Sisse- või väljasuumimiseks näpistage objekti.
- Kaamerasätete muutmiseks puudutage ikooni . Sätete muutmisel muutub ka eelvaade.

3. Pildistamiseks puudutage ikooni .

Märkus!

Kaamerarakenduses olles saate pildistada ka **helitugevuse suurendamise** nupuga (+) ja nupuga **Volume down** (−).





Fotode vaatamine

Fotode vaatamiseks on järgmised võimalused.

- Kaameravaates puudutage klahvi  kõrval viimati tehtud foto pisipilti.



Märkus!

Kaameravaatesse tagasipöördumiseks vajutage nuppu **Tagasi**.

- Kõigi fotode ja videote vaatamiseks puudutage ikooni  > **Fotod** .
- Kõigi fotode ja videote vaatamiseks puudutage ikooni  > **Galerii** .

Fotode redigeerimine ja jagamine

Fotode sirvimisel ilmuvad järgmised valikud.

- Redigeerimine: puudutades ikooni , saate kasutada arvukaid võimalusi fotode redigeerimiseks.
- Jagamine: puudutades ikooni , saate jagada fotosid seadmes olevate eri rakenduste kaudu.
- Kustutamine: et kustutada fotod, mida pole enam vaja, puudutage ikooni  > **Kustuta**.



Filmimine

1. Puudutage ikooni  > **Kaamera** ().
2. Videorežiimile lülitumiseks puudutage ikooni , ja valige menüüst .
Märkus!
Ümberlülituseks eesmiselt tagumisele kaamerale ja vastupidi puudutage vastavalt ikooni  või .
3. Filmimise alustamiseks puudutage ikooni .
4. Filmimise ajal valige üks järgmistest toimingutest.
 - Sisse- või väljasuumimiseks näpistage objekti.
5. Filmimise lõpetamiseks puudutage ikooni .

Videote vaatamine

Pärast video salvestamist puudutage klahvi  kõrval viimati salvestatud video pisipilti. Puudutage video esitamiseks.

Panoraamfoto tegemine

1. Panoraamirežiimile lülitumiseks puudutage ikooni , ja valige .
2. Puudutage ikooni , et alustada panoraamfoto tegemist.
3. Panoraamfoto tegemiseks järgige ekraanile ilmuvaid juhiseid.

Galerii kasutamine

Galeriirakendus võimaldab automaatselt otsida telefoni või SD-kaardile salvestatud pilte ja videoid. Valige album/kaust ja käivitage slaidiseanss või valige üksused, mida jagatakse teiste rakendustega.

Galerii avamine

Puudutage rakenduse avamiseks ikooni  > **Galerii** (). Galeriirakendus liigtab pildid ja videod salvestuskoha järgi ja hoiab neid faile kaustades. Kaustas olevate piltide või videote vaatamiseks puudutage kausta.

Pildi vaatamine

1. Puudutage galeriis kausta, milles olevat pilti soovite vaadata.
2. Puudutage pilti selle vaatamiseks täisekraanirežiimis. Kui vaatate pilti täisekraanirežiimis, nipsake eelmise või järgmise pildi vaatamiseks vasakule või paremale.
3. Pildi sissesuunimiseks ajage kaks sõrme laiali ekraani selles piirkonnas, mida soovite sisse suumida. Suumirežiimis nipsake sõrmega üles või alla ja vasakule või paremale.

Vihje! Pildivaatur toetab automaatse pööramise funktsiooni. Mobiiltelefoni keeramisel muudab asendit ka pilt.

Pildi kärpimine galeriis

1. Puudutage pildi vaatamise ajal ikooni  > **Kärbi**.
2. Valige kärpetööriista abil pildi kärbitav osa.
 - Kärpetööriista teisaldamiseks lohistage seda siseküljelt.
 - Pildi suuruse muutmiseks lohistage kärpetööriista serva või nurka.
3. Kärbitud pildi salvestamiseks puudutage käsku **SALVESTA**. Muudatustest loobumiseks puudutage klahvi **Tagasi**.



Muusika kuulamine

Muusika kuulamiseks mobiiltelefoniga võite kopeerida muusikafaile arvutist microSD-kaardile.

Muusika kopeerimine microSD-kaardile

1. Ühendage telefon USB-kaabli abil arvutiga ja sisestage microSD-kaart.
2. Liikuge arvutis USB-ketta juurde ja avage see.
3. Looge microSD-kaardi juurkataloogis (näiteks Muusika) uus kaust.
4. Kopeerige muusika arvutist uude kausta.
5. Pärast muusika kopeerimist lahutage või väljutage ketas vastavalt arvuti operatsioonisüsteemi nõudele, et saaksite mobiiltelefoni turvaliselt eemaldada.

Google Play Musicu avamine

Meediateegi kuvamiseks puudutage ikooni  > **Esita muusikat**  > puudutage ekraani vasakpoolses ülanurgas muusika kategooria valimise kastiy  > **Minu teek**. Sellel on viis vahelehte: ESITUSLOENDID, ŽANRID, ARTISTID, ALBUMID ja LAULUD.

Muusika esitamine

1. Puudutage muusikateegi kuval kategooriat.
2. Puudutage laulu, mida soovite esitada.

Vihje! Kui soovite kasutada muusika kuulamise ajal teist rakendust, puudutage nuppu **Tagasi**. Muusika mängib edasi. Muusika juhtelementide juurde naasmiseks avage teavituspaneel ja puudutage laulu.

Muusika lisamine esitusloendisse

1. Puudutage muusikateegi kuval kategooriat.
2. Laulu juures, mida soovite lisada esitusloendisse, puudutage ikooni . Seejärel puudutage valikumenüüs käsku **Lisa esitusloendisse**.
3. Laulu lisamiseks esitusloendisse valige esitusloend või puudutage valikut **Uus esitusloend**.

Esitusloendi ettekandmine

1. Puudutage muusika kategooria valimise kasti ekraani vasakpoolses ülanurgas. Seejärel puudutage valikut **Esitusloendid**.
2. Puudutage pikalt esitusloendit, mida soovite ette kanda.
3. Puudutage laulu, mida soovite esitada.

FM-raadio kuulamine

FM-raadio funktsiooniga saate kuulata mobiiltelefoni kaudu FM-raadiojaamu. Enne rakenduse avamist ühendage peakomplekt esmalt telefoni helikontaktiga.







Rakenduse käivitamiseks puudutage ikooni  > **FM-raadio** (.

FM-raadio häälestamine

Märkus!





Kõigi lemmikjaamade väljahäälestamiseks peab piirkondlik sagedusala olema õigesti reguleeritud. Piirkonna muutmiseks puudutage ikooni  > **Sätted** > **Piirkondlik sagedusala**, kerige loendit allapoole ja valige oma piirkond.

Valige mõni järgmistest võimalustest.

- Raadiojaama valimiseks puudutage ikooni  või .
- Raadio käsitsi häälestamiseks soovitud sagedusele keerake häälestusketast.
- Hetkel valitud raadiojaama lisamiseks lemmikute loendisse puudutage pikalt ikooni  (ekraani alumises servas). Hetkel valitud raadiojaam ilmub lemmikute loendi ribale.
- FM-raadio vaigistamiseks puudutage ikooni .
- Kõigi saadaolevate kanalite otsimiseks puudutage ikooni  > **Otsi** > **Kõik jaamad**. Kui skannimine on lõpule jõudnud, puudutage ikooni  > **Kõik kanalid**.
- Raadio väljalülitamiseks puudutage ikooni  ja rakendusest väljumiseks nuppu **Tagasi**.

FM-raadio salvestamine

Raadiosaadete salvestamiseks on järgmised võimalused.

- Salvestamise alustamiseks puudutage ikooni  või  > **Alusta salvestamist**.
- Salvestamise peatamiseks puudutage ikooni  või  > **Peata salvestamine**. Jäädvustatud fail salvestatakse automaatselt.

Google'i teenused

Gmail™ -i, Google Calendar™ -i ja muude Google Apps™ -ide kasutamiseks peate logima sisse Google'i kontole. Rakenduste allalaadimiseks Google Playst palutakse teil logida sisse Google'i kontole.



Märkus!

Kui telefonis pole SIM-kaarti, ei pääse te sellega kõne- ja andmeteenuste kasutamiseks mobiilsidevõrkudesse, küll aga saate luua ühenduse WiFi-võrguga, logida sisse oma Google'i kontole ning kasutada kõiki telefoni funktsioone peale helistamise.

Kui käivitate Androidi-telefoni esimest korda ilma SIM-kaardita, palutakse teil puudutada käsku **Loo WiFi-ühendus**, et luua telefoni seadistamiseks ühendus WiFi-võrguga (mobiilsidevõrgu asemel). Kui teil on juba Google'i konto, puudutage käsku **Logi sisse** ning sisestage kasutajanimi ja parool.

Google'i konto loomine



Kui teil pole Google'i kontot, võite selle luua.

1. Puudutage ikooni  > **Sätted** .
2. Puudutage jaotises **Kontod** käsku **Lisa konto**.
3. Google'i konto loomiseks puudutage valikut **Google**.
4. Logige sisse oma Google'i kontoga või valige uue konto loomiseks käsk **Loo uus konto**.
5. Sisestage oma eesnimi ja puudutage valikut **JÄRGMINE**.
6. Sisestage kasutajanimi (Gmaili meiliaadress) ja puudutage valikut **JÄRGMINE**.
Mobiiltelefon võtab ühendust Google'i serveriga ja kontrollib, kas kasutajanimi on saadaval.
Kui sisestatud kasutajanimi on juba kasutusel, palutakse teil valida muu nimi.
7. Sisestage ja kinnitage Google'i konto parool. Seejärel puudutage jätkamiseks valikut **JÄRGMINE**.
8. Määrake taasteteave (st telefoninumber) ja puudutage valikut **JÄRGMINE**.
9. Lugege leping läbi ja puudutage valikut **OLEN NÕUS**, et konto seadistamine lõpule viia.
10. Puudutage valikut **JÄRGMINE**.
11. Kui soovite saada Google Play pakkumisi ja uudiseid, märkige ruut Hoia mind kursis, ja puudutage valikut **JÄRGMINE**.
12. Sisestage arveldusandmed ostude sooritamiseks Google Playst ning seejärel puudutage valikut **JÄRGMINE**.
Selle sammu vahelejätmiseks võite puudutada käsku **Meenuta hiljem** ja seejärel valikut **JÄRGMINE**.

Gmaili kasutamine

Gmail on veebipõhine meiliteenus. Telefoni algseadistamisel võite selles kasutusele võtta olemasoleva Gmaili konto või luua uue konto. Avades telefonis esimest korda Gmaili rakenduse, näete postkastis Gmaili veebikonto sõnumeid.





Gmaili avamine

Puudutage ikooni  > **Gmail** . Ilmub postkasti meililoend. Meilid, mida soovite mobiiltelefonis alles hoida, lähevad postkasti kausta.





Ühelt kontolt teisele lülitumine

Teisele meilikontole lülitumiseks puudutage ekraani vasakpoolses ülanurgas konto valimise kasti ning seejärel kontot, mida soovite vaadata.



Meili koostamine ja saatmine

1. Puudutage postkasti kuval ikooni .
2. Sisestage **Saaja** väljale sõnumi adressaadi meiliaadress.
 - Kui saadate meili mitmele adressaadile, eraldage meiliaadressid komadega.
 - Kui soovite saata koopia (Cc) või salakooptia (Bcc) teistele adressaatidele, puudutage ikooni  > **Lisa koopia/salakooptia väli**.
3. Sisestage meili teema ja koostage sõnum.
Kui soovite lisada manusena pildi, puudutage ikooni  ja valige pilt, mida soovite lisada.
4. Pärast meili koostamist puudutage ikooni .

Meilile vastamine või meili edastamine

1. Puudutage postkasti kuval meili, millele soovite vastata või mida soovite edasi saata.
2. Puudutage käsku Vasta () , Vasta kõigile ( > **Vasta kõigile**) või Edasta ( > **Edasta**).
3. Proved'te jeden z následujících kroků:
 - Kui valite käsu Vasta või Vasta kõigile, sisestage sõnum.
 - Kui valite käsu Edasta, määrake sõnumi saajad ja sisestage täiendav tekst, mida soovite edastatud sõnumile lisada.
4. Puudutage ikooni .

Meili otsimine

1. Puudutage postkasti kuval ikooni .
2. Sisestage kasti otsingusõnad ja seejärel puudutage ikooni .

Gmaili sätete kohandamine



1. Sõnumi sätete kohandamiseks puudutage kausta kategooria kuval ikooni  > **Sätted**.
2. Valige **Üldsätted** või meilikonto.
3. Puudutage suvandit ja muutke soovitud sätteid.

Google Maps™-i kasutamine

Kaardirakenduse abil saate määrata kindlaks oma praeguse asukoha, vaadata reaajas liiklusolusid (kui teenus on teie asukohas kättesaadav) ja hankida satelliidi-, liiklus- vm kaardi abil üksikasjalikke teejuhiseid mitmesugustesse sihtkohtadesse.

Asukoha lubamine

Enne kui avate kaardirakenduse oma asukoha leidmiseks või huviväärsuste otsimiseks, tuleb lubada **Asukoht** ja määrata **Asukoharežiim**.

1. Puudutage ikooni  > **Sätted** (.
2. Puudutage valikut **Asukoht**.
3. Määrake **Asukoha** suvandiks **SEES**.
4. Vastava suvandi valimiseks puudutage valikut **Režiim**.

Märkus!

Navigeerimisfunktsiooni kasutamiseks tuleb režiimiks valida Väga täpne või Ainult seade.

Kaartide avamine

Puudutage rakenduse avamiseks ikooni  > **Kaardid** (.

Märkus!

Rakenduse esmakordsel avamisel ilmub ekraanile tervituskuva. Algsätete konfigureerimiseks puudutage valikut Nõustun ja järgige ekraanile ilmutavaid juhiseid.

Huviväärsuste otsimine

1. Sisestage kaardi vaatamise ajal ekraani ülaservas asuvasse otsingukasti koht, mida soovite otsida, ja seejärel puudutage ikooni .

Märkus!

Samuti võite valida ühe variandi soovitude loendist.

2. Seejärel kuvatakse otsingutulemused. Puudutage markerit () , et kuvada asukoha nimi.
3. Asukoha vaatamiseks kaardil, teejuhiste saamiseks jms puudutage ekraaninuppe.

Teejuhiste hankimine

1. Puudutage kaardi vaatamise ajal ikooni .
2. Puudutage auto, ühistranspordi või jalgsiteekonna ikooni.
3. Rakendus kuvab automaatselt lühima trajektoori praegusest asukohast sihtkohta.

Märkus!

Kui soovite oma praeguse asukoha ja/või sihtkoha sisestada käsitsi, puudutage valikut Teie asukoht või sihtkohta ja sisestage vajalik teave.

4. Puudutage käsku **ALUSTA NAVIGEERIMIST**.



Märkus!

Hääljuhiste vaigistamiseks/lubamiseks, liiklusteabe vaatamiseks ja/või kaardi satelliitpildi kuvamiseks puudutage ekraani alumises servas ikooni .



YouTube™-i kasutamine

YouTube on Google'i tasuta videostriimimise veebiteenus videote vaatamiseks, otsimiseks ja üleslaadimiseks.

YouTube'i avamine

Puudutage ikooni  > **YouTube** (). Videod on rühmitatud kategooriatesse, näiteks Mida vaadata, Minu tellimused, Üleslaadimised, Ajalugu, Vaata hiljem jne.

Video otsimine

1. Puudutage YouTube'i kuval ikooni .
 2. Sisestage otsingusõna ja seejärel puudutage ikooni .
 3. Kerige otsingutulemusi allapoole ja puudutage videot, mida soovite vaadata.
- VIHJE! Vaadata saab ka hiljuti postitatud videote tulemusi. Puudutage valikut **Kogu aeg** ja seejärel valige üks saadaolevatest suvanditest.

Video jagamine

1. Puudutage video vaatamise ajal taasesituskuva ja seejärel ikooni .
2. Puudutage saadaolevate valikute seas videolingi jagamiseks kasutatavat rakendust.



Video lisamine esitusloendisse

1. Puudutage video vaatamise ajal taasesituskuva ja seejärel ikooni .
 2. Video lisamiseks esitusloendisse puudutage valikut **Loo uus esitusloend**.
- VIHJE! Samuti võite vaadata videot hiljem või lisada selle lemmikute hulka, puudutades vastavalt valikut **Vaata hiljem** või **Lemmikud**.

Google Play kasutamine

Google Play kaudu pääseb otse rakenduste ja mängudeni, mida saate alla laadida ja telefoni installida.

Google Play avamine

1. Puudutage ikooni  > **Google Play** (.
2. Kui avate **Google Play** esimest korda, kuvatakse teenusetingimuste aken.
Jätkamiseks puudutage valikut Nõustun.

Rakenduste otsimine

Rakenduste leidmiseks **Google Play** avakuval on mitmeid võimalusi.

- Rakenduste loend kategooriate järgi: puudutage soovitud kategooriat ja vajadusel kerige allapoole.
- Otsingufunktsioon: puudutage ikooni .

Installitud rakenduste vaatamiseks puudutage kategooria valimise kasti ekraani vasakpoolses ülanurgas ja seejärel valikut **Minu rakendused**.

Rakenduse installimine

Märkus!

Kui soovite installida rakendust, mida Marketis pole, puudutage valikut **Sätted** (⚙️) > **Turvalisus** ja lubage **Tundmatud allikad**.

1. Puudutage ikooni 🌐 > **Google Play** (📺).
2. Puudutage kategooriat ja seejärel üksust, mida soovite alla laadida.
Üksikasjade kuvalt leiate rakenduse kohta rohkem teavet, sealhulgas üldhinde ja kasutajate kommentaarid. Kerides alla arendaja teabe juurde, näete sama arendaja teisi rakendusi või linki arendaja veebisaidile.
3. Üksuse installimiseks puudutage käsku **INSTALLI**. Kui kuvatakse taotletud load, puudutage valikut **NÕUSTUN**.

Märkus!

Kui soovite jälgida allalaadimise kulgu, avage teavituspaneel. Installi kestus sõltub rakenduse suuruselt ja andmesideühenduse kiirusest.

Rakenduse desinstallimine

1. Puudutage **Google Play** kuval ekraani vasakpoolses ülanurgas asuvat kategooria valimise kasti ja seejärel valikut **Minu rakendused**.
2. Puudutage rakendust, mida soovite desinstallida, ja seejärel käsku **DESINSTALLI**.
3. Kui küsitakse, puudutage rakenduse eemaldamiseks mobiiltelefonist valikut **OK**.

Märkus!

Rakenduste haldamiseks võib valida ka **Sätted** (⚙️) > **Rakendused**.

Teabe sünkroonimine

Mõned mobiiltelefonis olevad rakendused (näiteks Gmail) võimaldavad juurdepääsu samale isiklikule teabele, mida saate lisada, vaadata ja redigeerida ka arvuti kaudu. Kui te neis rakendustes oma teavet veebi kaudu lisate, muudate või kustutate, näete värskendatud teavet ka oma mobiiltelefonis.



See on võimalik tänu andmete sünkroonimisele. Protsess toimub taustal ja ei sega mobiiltelefoni kasutamist. Telefoni sünkroonimise ajal näete teavitusribal andmete sünkroonimise ikooni.

Kontode haldamine

Mobiiltelefonis olevaid kontakte, e-posti ja muud teavet saab sünkroonida mitme Google'i vm kontoga (olenevalt mobiiltelefoni installitud rakendustest).

Näiteks võite alustuseks lisada oma isikliku Google'i konto, et pääseksite oma e-kirjadele, kontaktidele ja kalendriale alati ligi. Seejärel võite lisada töökonto, et ka tööalased e-kirjad, kontaktid ja kalendrikirjed oleksid käepärast.

Konto lisamine

1. Puudutage ikooni  > **Sätted** .
2. Puudutage jaotises **Isiklik** > **Kontod** käsku **Lisa konto**. Ekraanile kuvatakse praegused sünkroonimissätted ja praeguste kontode loend.

Märkus!
Mõnel juhul tuleb konto täpsemaid andmeid küsida võrguadministraatori käest. Näiteks võib teil vaja minna konto domeeni või serveri aadressi.
3. Puudutage lisatava konto tüüpi.
4. Järgides ekraanile kuvatavaid juhiseid, sisestage konto kohustuslik ja valikuline teave. Enamik kontosid nõuab kasutajanime ja parooli, kuid täpsemad üksikasjad sõltuvad konto tüübist ja ühendatava teenuse konfiguratsioonist.
5. Konfigureerige konto. Olenevalt konto tüübist võidakse teil paluda määrata konto nimi ja milliseid andmeid soovite mobiiltelefoniga sünkroonida, samuti võidakse küsida muid andmeid. Kui olete lõpetanud, lisatakse konto jaotise **Kontod** sätete kuval olemasse loendisse.

Konto eemaldamine

Konto ja kogu sellega seotud teabe, sealhulgas e-kirjad, kontaktid, sätted jms, saab mobiiltelefonist eemaldada. Mõningaid kontosid ei saagi eemaldada, näiteks esimest kontot, millele te mobiiltelefoniga sisse logisite. Kui üritate mõnda kontot eemaldada, siis võtke arvesse, et sel juhul kustutatakse kogu kontoga seotud isiklik teave.

1. Puudutage jaotise **Kontod** sätete kuval konto tüüpi.
2. Puudutage kontot, mida soovite kustutada.
3. Puudutage ikooni  > **Eemalda konto**.
4. Kinnitage, et soovite konto kustutada, puudutades käsku **Eemalda konto**.

Kontode sünkroonimise kohandamine

Kõigi telefonis olevate rakenduste andmekasutust ja sünkroonimist taustal saate ise konfigurida. Samuti võite konfigurida, mis laadi andmeid iga konto puhul sünkroonitakse. Mõned rakendused, näiteks Kontaktid ja Gmail, saavad sünkroonida andmeid mitmest rakendusest.

Teised, näiteks Kalender, sünkroonivad andmeid ainult esimeselt Google'i kontolt, millele te mobiiltelefonis sisse logisite, või konkreetselt selle rakendusega seotud kontolt. Mõne konto puhul on sünkroonimine kahesuunaline: mobiiltelefonis oleva teabe muudatused kajastuvad samas teabes ka veebis. Mõned kontod toetavad ainult ühesuunalist sünkroonimist; mobiiltelefonis olev teave on kirjutuskaitsega.

Konto sünkroonimissätete muutmine

1. Puudutage jaotise **Kontod** sätete kuval konto tüüpi.
2. Puudutage kontot, mille sünkroonimissätteid soovite muuta. Avaneb andmete ja sünkroonimise kuva, kus on kirjas eri tüüpi teave, mida kontol on võimalik sünkroonida.
3. Märkige või tühjendage ruudud teabe juures, mida soovite või ei soovi mobiiltelefoniga sünkroonida.

Muude rakenduste kasutamine

Kalendri kasutamine

Sündmuste, koosolekute ja kohtumiste loomiseks saate kasutada rakendust **Kalender**. Olenevalt sünkroonimissätetest hoitakse telefoni kalendrit veebis oleva kalendriga sünkroonis.

Kalendri avamine

Rakenduse avamiseks puudutage ikooni  > **Kalender** . Vaate- ja seadistusvalikute kuvamiseks puudutage ikooni .

Märkus!

Kui kasutate kalendrifunktsiooni esimest korda, nipsake selle funktsiooni valikute sirvimiseks ekraani korduvalt vasakule. Ülevaate viimasel lehel (Gmaili sündmused) valige **SELGE**.



Sündmuse loomine

1. Sündmuse lisamiseks puudutage mis tahes kalendrivaates ikooni .
2. Sisestage sündmuse nimi ja asukoht.
 - Kui üritus toimub kindlas ajavahemikus, puudutage algus- ja lõppkuupäeva ja -kellaaja ridu ning valige vastavad kuupäevad ja ürituse kestus.
 - Kui tegu on erilise sündmusega, näiteks sünnipäeva või terve päeva kestva üritusega, lubage valik **Terve päev**.
3. Valige vastav ajavöönd.
4. Külaliste kutsumiseks üritusele sisestage meiliaadressid ja kirjeldus.
5. Määrake ürituse korduste arv.
6. Määrake sündmuse meeldetuletuse aeg, kutsuge inimesi, valige värv ja lisage märkmeid või

manuseid.

7. Kui kõik seadistused on tehtud, puudutage käsku **SALVESTA**.

Sündmuse meeldetuletuse määramine

1. Sündmuse üksikasjade või kokkuvõtte vaatamiseks puudutage sündmust mis tahes kalendrikuval.
2. Sündmuse redigeerimiseks puudutage ikooni .
3. Puudutage meeldetuletuse jaotist () ja valige, kui palju aega enne üritust soovite saada meeldetuletust. Kui õige aeg kätte jõuab, saate sündmuse kohta teavituse. Meeldetuletuse kustutamiseks puudutage valikut **Ei teavitata**.

Märkus!

Sündmuse meeldetuletuse kustutamiseks valige **Ei teavitata**.

4. Muudatuste salvestamiseks puudutage käsku **SALVESTA**.

Kalendrisätete kohandamine



Puudutage mis tahes kalendrivaates ikooni  > **Sätted** > **Üldsätted**. Valige mõni järgmistest suvanditest.

- Nädala algus: valige nädala esimene päev.
- Kasuta seadme ajavööndit: valige, kas lubada või keelata seadmel mobiiltelefoni vaikeajavööndi kasutamise.
- Näita nädala numbrit: valige nädala numbri kuvamiseks või peitmiseks.
- Kuva keeldunud sündmused: valige, kas kuvada või peita üritused, mille kutsed olete tagasi lükanud.
- Sündmuse vaikekestus: valige sündmuse vaikekestus.
- Teavita selles seadmes: valige, kas soovite saada selles seadmes sündmuste kohta teavitusi.
- Toon: valige sõnumi meeldetuletuse helin.
- Vibreerimine: valige, et telefon üritust meelde tuletades vibreeriks.
- Kiirvastused: redigeerige vaikevastuseid sündmuse teabe meilimisel külalistele.

Äratuse kasutamine

Võite määrata uue äratuse või muuta olemasolevat.

Äratuse avamine

Mobiiltelefoni äratusfunktsiooni kasutamiseks puudutage ikooni  > **Kell** () > . Siin näete loendit praeguse äratuse täpsemate andmetega.

Äratuse lisamine

1. Äratuse lisamiseks puudutage äratuse loendi kuval ikooni .
2. Äratuse määramiseks järgige alltoodud juhiseid.
 - Määrake tunnid ja minutid, valides vastava välja ja kerides osutit üles või alla. Pärast aja määramist valige **OK**.

- Äratuse sildi lisamiseks puudutage valikut Silt. Sisestage silt ja seejärel puudutage valikut **OK**.
- Kordusrežiimi määramiseks puudutage käsku Korda. Puudutage ühte või mitut valikut.
- Helina määramiseks puudutage ikooni . Puudutage suvandit ja seejärel valikut OK.
- Kui soovite, et äratusega kaasneks vibreerimine, puudutage märkeruutu Vibreerimine.

Märkus!

Vaikimisi aktiveeritakse äratus automaatselt.

Kalkulaator

Kalkulaatoriga saate teha lihtsaid aritmeetilisi tehteid või kasutada lisafunktsioone keerulisemate tehete tegemiseks.

Kalkulaatori avamine

Puudutage rakenduse avamiseks ikooni  > **Kalkulaator** ().

Mobiiltelefoni haldamine

Mobiiltelefoni konfigureerimiseks puudutage ikooni  > **Sätted** (.

Kuupäeva ja kellaaja määramine

Telefoni esmakordsel käivitamisel küsitakse, kas soovite värskendada kellaega ja kuupäeva võrgust saadud aja alusel automaatselt.

Märkus!

Kui kasutada automaatselt võrgust saadud aega, siis ei saa te kuupäeva, kellaega ja ajavööndit ise määrata.

1. Puudutage sätete kuval valikut **Süsteem > Kuupäev ja kellaeg**.
2. Keelake valik **Autom. kuup. ja kellaeg**.
3. Keelake valik **Automaatne ajavöönd**.
4. Puudutage valikut Kuupäeva määramine. Kuupäeva määramise kuval puudutage soovitud kuupäeva ja kui olete seadistamise lõpetanud, valige **OK**.
5. Puudutage valikut **Kellaaja määramine**. Kellaaja määramise kuval puudutage tundide või minutite välja ja kerige osutit kellaaja määramiseks üles või alla. Kui olete konfigureerimise lõpetanud, puudutage valikut **OK**.
6. Puudutage käsku **Vali ajavöönd** ja seejärel valige loendist soovitud ajavöönd. Kui soovite näha rohkem ajavööndeid, kerige loendit allapoole.
7. Lubage või keelake **24-tunnine vorming**, kui soovite lülitada 24-tunniselt vormingult 12-tunnisele vormingule või vastupidi.
8. Kui soovite valida, millisel kujul kuupäeva mobiiltelefonis kuvatakse, puudutage käsku **Vali kuupäevavorming**.

Ekraani seadistamine

Ekraani ereduse reguleerimine

1. Puudutage sätete kuval valikut **Seade > Ekraan > Eredus**.
2. Liuguri lohistamisel vasakule muutub ekraan tuhmimaks, paremale lohistamisel eredamaks.
3. Sõrme eemaldamisel liugurilt salvestatakse seadistus automaatselt.

Märkus!

Et seade reguleeriks ekraani eredust vastavalt valgusoludele automaatselt, puudutage valikut **Ereduse kohandamine**.

Ekraani automaatne pööramine

Puudutage välja **Seadme pööramisel**, kui soovite, et telefoni keeramisel kuvataks ekraan vastavalt rõht- või püstpaigutusega.

Ekraani väljalülitumiseni jääva aja reguleerimine

Kui mobiiltelefon jääb mitmeks minutiks tegevusetu, lülitub ekraan akutoite säästmiseks välja. Ooterežiimile lülitumiseni jäävat aega saate pikendada ja lühendada järgmiselt.

1. Puudutage sätete kuval valikut **Seade > Ekraan > Unerežiim**.
2. Valige, kui kaua ekraani valgustatuna hoida.

Kindarežiimi kasutamine

Lubage kindarežiim, et puuteekraan reageeriks kinnastatud sõrmedega puudutamisele täpsemalt.

1. Valige sätete kuval Seade > **Ekraan > Kindarežiim**.
2. Lubage kindarežiim

Telefoni helina määramine

Hääletu režiimi sisselülitamine

1. Vajutage pikalt **toitenuppu**.
2. Puudutage hääletu režiimi lubamiseks ikooni . See vaigistab kõik helid, välja arvatud meedia ja äratused.

Helina tugevuse reguleerimine

Helina tugevust saab reguleerida avakuval või mis tahes rakenduse kuval (välja arvatud muusika või videote esitamise ja kõne ajal). Helina reguleerimiseks soovitud tugevusele vajutage helitugevuse nuppe. Helina tugevust saab reguleerida ka sätete kuval.

1. Valige sätete kuval **Seade > Heli ja teavitus**.
2. Jaotises **Heli > Helina helitugevus** lohistage helitugevuse reguleerimiseks liugurit.

Telefoni helina muutmine

1. Valige sätete kuval **Seade > Heli ja teavitus**.
2. Puudutage valikut **Telefoni helin**.
3. Puudutage kohta, kus soovite helinat kasutada, näiteks SIM 1.
4. Puudutage valikut **Telefoni helin** ja seejärel helinat, mida soovite kasutada.
5. Puudutage valikut **OK**. Valitud helin mängitakse ette.

Telefoni seadistamine sissetulevate kõnede puhul vibreerima

Kui soovite, et telefon vibreeriks sissetulevate kõnede puhul, valige sätete kuval **Seade > Heli ja teavitus** ning lubage valik **Vibreeri ka kõnede puhul**.

Programmeeritava nupu konfigureerimine

Programmeeritavale nupule saab määrata mitmesuguseid funktsioone. Vt lk 1.

1. Puudutage sätete kuval valikut **Seade > Programmeeritav klahv**.
2. Puudutage loendis toimingut, mida soovite **programmeeritava** nupuga siduda.
3. Puudutage valikut **OK**.

Telefoniteenuste seadistamine

Andmerändluse sisselülitamine

1. Jaotises Traadita ühendus ja võrgud valige **Rohkem... > Mobiilsidevõrgud > Valige SIM-kaart**, millega soovite kasutada andmerändlust. Näiteks CARD 2.
2. Andmerändluse lubamiseks märkige ruut **Andmerändlus**.

Märkus!

Andmesideteenuste kasutamisega rändluse ajal võivad kaasneda suured lisakulud. Andmerändluse tasude kohta küsige võrguteenuse pakkujalt.

Andmesideteenuse keelamine

Jaotises TRAADITA ÜHENDUS JA VÕRGUD valige **Rohkem... > Mobiilsidevõrgud > tühjendage märkeruut **Andmed lubatud****.

Mobiiltelefoni kaitsmine

SIM-kaardi PIN-koodi lubamine

1. Puudutage sätete kuval valikut **Isiklik > Turvalisus > Seadista SIM-kaardi lukk**.
2. Valige SIM-kaart, millega soovite kasutada PIN-koodi luku funktsiooni. Näiteks CARD 2.
3. Märkige ruut **Lukusta SIM-kaart**.
4. Sisestage SIM-kaardi PIN-kood ja seejärel valige **OK**.
SIM-kaardi PIN-koodi saate igal ajal muuta, puudutades käsku **Muuda SIM-i PIN-koodi**.

Märkus!

Mobiiltelefoniga saab igal ajal helistada hädaabinumbritele.



Mobiiltelefoni kaitsmine ekraanilukuga

Andmete suurema turvalisuse tagamiseks, ekraani lukustamiseks ja/või ekraani avamismustri nõudmiseks mobiiltelefoni sisselülitamisel või unerežiimist ärkamisel on järgmised võimalused.

1. Puudutage sätete kuval valikut **Isiklik > Turvalisus > Ekraanilukk**.
2. Valige üks saadaolevatest suvanditest.
 - Nipsamine: telefoni avamiseks lohistage lukustusikooni juurde.
 - Muster: telefoni avamiseks joonistage ekraanile õige avamismuster.
 - PIN: telefoni avamiseks sisestage PIN-kood.
 - Parool: telefoni avamiseks sisestage parool.
3. Seadistuse lõpuleviimiseks järgige valitud meetodi juhiseid.

Rakenduste haldamine

Installitud rakenduse vaatamine

1. Puudutage avakuval ikooni  > **Sätted** .
2. Puudutage sätete kuval valikut **Rakendused**.
3. Rakenduste loendis on teil järgmised võimalused.
 - Puudutage ikooni  > **Sordi suuruse järgi**. Seejärel puudutage üksikasjade vaatamiseks rakendust.
 - Valige ekraani ülemises servas vaheleht **ALLALAADITUD, TÖÖTAVAD** või **KÕIK**.
Seejärel puudutage üksikasjade vaatamiseks rakendust.
 - Üksikasjade vaatamiseks puudutage vastavat rakendust.

Installitud rakenduse eemaldamine

1. Valige sätete kuval **Seade > Rakendused**.
2. Rakenduse eemaldamiseks mobiiltelefonist puudutage rakendust ja seejärel käsku **DESINSTALLI > OK**.

Märkus!

Eelinstallitud rakendusi ei saa kustutada.

Mobiiltelefoni mäluruumi vabastamise võimalused

- Lisage allalaaditud rakendused (tuleb lisada Micro SD kaardile). Juhinduge alltoodud soovitudest.
- Teisaldage failid ja meilimanused microSD-kaardile.
- Desinstallige allalaaditud programmid, mida te enam ei kasuta.
- Lähtestage mobiiltelefon.

Märkus!

Enne lähtestamist tehasesätetele varundage kõik olulised andmed.

Soovitus!

Allalaaditud rakenduste lisamiseks Micro SD kaardile järgige alltoodud juhiseid.

- 1) Avage sätete menüü ja valige allapoole kerides RAKENDUSED.
- 2) Jaotises Allalaaditud valige RAKENDUS, mida soovite teisaldada.
- 3) Kuvatakse valik Teisalda SD-kaardile. Valimisel ilmub nupule tekst Teisaldamine.
- 4) Kui olete lõpetanud, ilmub nupule kiri Teisalda telefoni.

Mobiiltelefoni lähtestamine

Sätete varundamine

Mobiiltelefoni sätteid saab varundada Google'i serveritesse, kasutades Google'i kontot. Kui võtate kasutusele uue mobiiltelefoni, siis salvestatakse varundatud sätted uude mobiiltelefoni esmakordsel sisselogimisel Google'i kontoga.

1. Puudutage sätete kuval valikut **Isiklik > Varundamine ja lähtestamine**.
2. Lubage valik .

Tehaseandmete taastamine

Kui lähtestate telefoni tehases konfigureeritud sätetele, kustutatakse telefoni sisemälust kõik isiklikud andmed, sealhulgas teave Google'i jm kontode kohta, süsteemi ja rakenduste sätted ning allalaaditud rakendused. Telefoni lähtestamisel ei kustutata allalaaditud süsteemitarkvara värskendusi ega microSD-kaardil olevaid faile, nt muusikat ja fotosid.

1. Puudutage sätete kuval valikut **Isiklik > Varundamine ja lähtestamine > Tehaseandmete lähtestamine**.
2. Kui küsitakse, siis puudutage käsku **Lähtesta telefon** ja seejärel käsku **KUSTUTA KÕIK**.
Mobiiltelefon taastab algsed tehasesätted ja seejärel taaskäivitub.

Seadme riistvara lähtestamine

Seadmel on sisseehitatud aku, mistõttu ei saa riistvara lähtestada aku eemaldamise teel. Kui teil on tarvis riistvara lähtestada, järgige alltoodud juhiseid.

See toiming võib olla vajalik juhul, kui laadija ühendamisel seinakontakti ei alga aku laadimine.

Kui hoida **helitugevuse suurendamise** nuppu ja **toitenuppu** korraga 10 sekundit all, lülitub telefon välja, kuid lähtestamiseks tuleb see uuesti sisse lülitada.

E-märgise vaatamine

Mobiiltelefoni regulatiivteavet saate vaadata järgmiselt.

1. Puudutage avakuval ikooni  > **Sätted** .
2. Valige sätete kuval **Süsteem** > **Teave telefoni kohta** > **Regulatiivteave**.

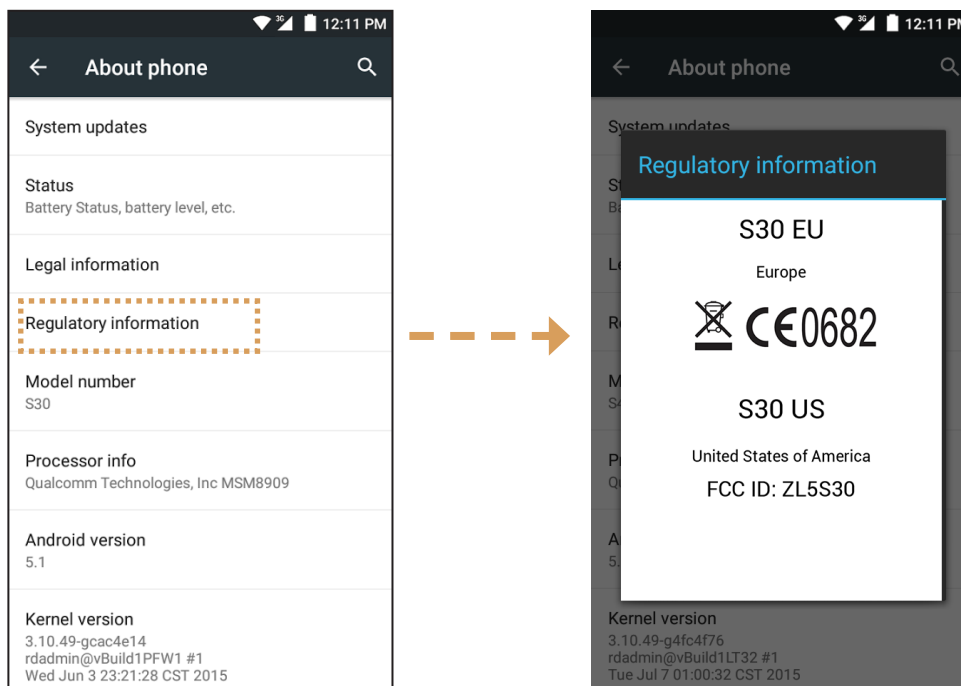

Lisa

Hoiatused ja ettevaatusabinõud

See osa sisaldab olulisi juhiseid seadme kasutamiseks. Samuti leiab siit teavet seadme ohutu kasutamise kohta. Lugege see teave enne seadme kasutamist hoolikalt läbi.

Veekindel korpus

Selle kaitsetaseme tagamiseks peavad USB- ja kõrvaklapipesa katted olema kindlalt suletud ning tagumine kate korralikult paigas ja lukustatud.

Elektroonikaseadmed

Kui seadme kasutamine on keelatud, lülitage see välja. Ärge kasutage seadet, kui selle kasutamine põhjustab ohtliku olukorra või häirib elektroonikaseadmete tööd.

Meditsiiniseadmed

Järgige haiglates ja tervishoiuasutustes kehtestatud eeskirju. Kui seadme kasutamine on keelatud, siis ärge seda kasutage.

Südamestimulaatorite tootjad soovivad hoida seadet südamestimulaatorist vähemalt 15 cm kaugusel, et see ei saaks häirida südamestimulaatori tööd. Kui teil on südamestimulaator, siis hoidke seadet teisel kehapoolel ja ärge kandke seda taskus.

Plahvatusohtlik keskkond

Piirkonnas, mis võib olla plahvatusohtlik, lülitage seade alati välja ning järgige kõiki märke ja juhiseid. Potentsiaalselt plahvatusohtlikeks loetakse selliseid piirkondi, kus üldjuhul on soovitatav sõiduki mootor välja lülitada. Sädemete tekkimisel sellises piirkonnas võib tagajärjeks olla plahvatus või tulekahju, mis võib lõppeda kehavigastuste või isegi surmaga. Ärge lülitage seadet sisse bensiinijaamas jm kütusetanklates. Järgige raadiovõrguseadmete kasutamise piiranguid kütusehoidlates, lao- ja kaubaveoterritooriumil ning kemikaalitehastes. Samuti järgige piiranguid lõhkamistöös piirkonnas. Enne seadme kasutamist veenduge, et te ei viibi potentsiaalselt plahvatusohtlikus keskkonnas, mis on sageli, kuid mitte alati, selgelt tähistatud. Sellisteks kohtadeks on näiteks laevateki alune, kemikaalide teisaldamis- või ladustamisrajatised ning piirkonnad, kus õhus leidub kemikaale või osakesi (nt heina, tolmu või metallipulbrit). Selle kohta, kas seadme kasutamine veeldatud naftagaasi (näiteks propaani või butaani) läheduses on ohutu, küsige teavet gaasitootjatelt.

Liiklusohutus

Järgige seadme kasutamisel kohalikke seadusi ja eeskirju. Kui kasutate seadet sõidukiroolis, siis tuleb lisaks järgida alljärgnevat juhiseid.

Keskenduge juhtimisele. Teie esmane ülesanne on liigelda ohutult.

Ärge rääkige seadmega sõiduki juhtimise ajal. Kasutage vabakäeseadet.

Kui teil on vaja helistada või kõnele vastata, parkige sõiduk enne seadme kasutamist teepeenrale.

Raadiosageduslikud signaalid võivad mõjutada mootorsõidukite elektroonikasüsteeme. Lisateavet küsige sõiduki tootjalt.

Seadet ei tohi asetada mootorsõidukis turvapadja kohale ega turvapadja avanemispirkonda.

Muidu võib seade teid turvapadja avanemisel tekkiva suure jõu mõjul vigastada.

Ärge kasutage seadet lennukiga sõites. Lülitage seade enne lennuki pardale minekut välja. Raadiovõrguseadmete kasutamine lennukis võib seada ohtu lennuki funktsioneerimise ja häirida juhtmevaba telefonivõrku. Seda võidakse lugeda ka ebaseaduslikuks.

Töökeskkond

Ärge kasutage ega laadige seadet tolmuses, niiskes ja määrdunud kohas või magnetvälja piirkonnas.

Tagajärjeks võib olla süsteemi rike.

Seadme kasutamisel kõrva ääres või kehast 1,5 cm kaugusel vastab see raadiosagedusega seotud nõuetele. Veenduge, et seadme tarvikud, näiteks vutlar ja ümbris ei sisalda metall detaile. Eespool nimetatud nõude täitmiseks tuleb seadet hoida kehast 1,5 cm kaugusel.

Kui väljas on äikesetorm, ärge kasutage seadet laadimise ajal, et vältida välgulöögiga seotud ohte.

Ärge puudutage kõne ajal antenni. Antenni puudutamine mõjutab kõne kvaliteeti ja suurendab elektrikulu. Selle tulemusena väheneb kõne- ja ooteaeg.

Järgige seadme kasutamisel kohalike seadusi ja eeskirju ning ärge rikkuge kaasinimeste eraelu puutumatust ja seadusega kehtestatud õigusi.

Temperatuur seadme laadimiskohas peab jääma vahemikku 0 °C kuni 40 °C. Temperatuur akutoitel töötava seadme kasutuskohas peab jääma vahemikku –10 °C kuni 55 °C.

Kuulmiskahjustuste vältimine

Kõrvklappidest valju heli kuulamine võib kahjustada kuulmist. Et vähendada kuulmiskahjustuste ohtu, kuulake kõrvklappidest heli paraja ja ohutu tugevusega.

Laste turvalisus

Järgige kõiki lastega seotud ohutusnõudeid. Kui lastel lubatakse seadme või selle tarvikutega mängida, tuleb arvestada lämbumisohuga, kuna need võivad sisaldada eemaldatavaid osi. Hoidke seadet ja selle tarvikuid väikelastele kättesaamatus kohas.

Lisatarvikud

Kasutage ainult akusid, laadijaid ja tarvikuid, mille seadme tootja on selle mudeliga kasutamiseks heaks kiitnud. Muud tüüpi laadija või tarviku kasutamine võib olla ohtlik, vastuolus kohalike eeskirjade või seadustega ning muuta seadme garantii kehtetuks.

Heakskiidetud akude, laadijate ja tarvikute saadavust oma piirkonnas uurige edasimüüjalt.

Aku ja laadija

Kui laadija pole kasutusel, eemaldage see pistikupesast ja seadme küljest.

Aku peab oma kasutusea jooksul vastu sadadele laadimis- ja tühjenemistsükklitele.

Kasutage laadijale märgitud näitajatele vastavat vahelduvvooluallikat. Vale elektripingega tagajärjeks võib olla tulekahju või laadija rike.

Aku elektrolüüdi lekkimise korral vältige selle sattumist nahale ja silma.

Elektrolüüdi sattumisel nahale või silma peske silmi viivitamata puhta veega ja pidage nõu arstiga.

Kui aku on deformeerunud, värvi muutnud või laadimise ajal liialt kuumeneb, katkestage kohe seadme kasutamine. Muidu võib tagajärjeks olla aku leke, ülekuumenemine, plahvatus või tulekahju.

Kui toitejuhe on kahjustatud (näiteks katki või vigastatud isolatsioonikihiga) või pistik logiseb, lõpetage kohe juhtme kasutamine. Muidu võib tagajärjeks olla elektrilöök, laadija lühis või tulekahju.

Ärge visake seadet tulle, kuna see võib plahvatada. Ka akud võivad viga saades plahvatada.

Ärge muutke seadme konstruktsiooni ega komponente, ärge sisestage seadmesse võõrkehi, vältige seadme sattumist vette vm vedelikesse või nendega kokkupuudet, kaitske seadet tule-,

plahvatus- ja muude ohtude eest.

Vältige seadme mahapillamist. Kui seade on maha kukkunud (eriti kõvale pinnale) ja on alust arvata, et see on viga saanud, viige see ülevaatamiseks kvalifitseeritud teeninduskeskusesse.

Vale kasutamise tagajärjeks võib olla tulekahju, plahvatus või muu oht.

Kõrvaldage kasutatud seadmed viivitamata vastavalt kohalikele eeskirjadele.

Seadet tohib ühendada ainult toodetega, millel on USB-IF logo või mis on läbinud USB-IF vastavusprogrammi.

Laadija väljundandmed: 5 V 1 A alalisvool.

ETTEVAATUST! AKU ASENDAMISEL VALET TÜÜPI AKUGA TEKIB PLAHVATUSOHT.

KÕRVALDAGE KASUTATUD AKUD VASTAVALT JUHISTELE.

Puhastamine ja hooldamine

Laadija ei ole veekindel. Hoidke seda kuivas. Kaitske laadijat vee ja auru eest. Ärge puudutage laadijat märgade kätega, muidu võib tekkida lühis, seadme rike või võite saada elektrilöögi.

Ärge asetage seadet ja laadijat kohta, kus need võivad pörutada saada. Tagajärjeks võib olla aku leke, seadme rike, ülekuumenemine, tulekahju või plahvatus.

Ärge asetage seadme lähedusse magnetandmekandjaid, nt magnetkaarte ja diskette.

Seadmest lähtuva kiirguse toimel võib neile salvestatud teave kustuda.

Ärge jätke seadet ja laadijat väga kõrge või madala temperatuuri kätte.

Selle tagajärjel ei pruugi need töötada nõuetekohaselt ning võib tekkida tulekahju või plahvatuse oht. Temperatuuril alla 0 °C on aku talitus häiritud.

Ärge asetage kuulari lähedusse teravaid metallesemeid (nt nõelu). Need esemed võivad kuulari külge kinni jääda ja teid seadme kasutamise ajal vigastada.

Enne seadme puhastamist ja hooldamist lülitage see välja ja eemaldage laadija küljest.

Ärge kasutage seadme ja laadija puhastamiseks puhastusvahendeid, pulbreid ega muid kemikaale (nt alkoholi või benseeni). Muidu on oht vigastada seadme osi või võib puhkeda tulekahju. Seadet võib puhastada pehme antistaatilise lapiga.

Ärge monteerige seadet ega tarvikuid lahti. Muidu kaotab seadme ja tarvikute garantii kehtivuse ja tootja ei ole kohustatud kahju hüvitama.

Kui seadme ekraan on kokkupõrkel kõva esemega purunenud, ärge puudutage purunenud osa ega üritage seda eemaldada. Sellisel juhul lõpetage kohe seadme kasutamine ning võtke ühendust volitatud teeninduskeskusega.

Ühilduvus kuuldeaparaadiga (HAC)

Raadiovõrguseadmete eeskirjad

Telefon on läbinud katsetused, mille käigus on hinnatud selles kasutatavate raadiosidetehnoloogiate sobivust kuuldeaparaatidega. Selles telefonis võib olla kasutusel mõni uuem raadiovõrgutehnoloogia, mida ei ole veel kuuldeaparaatidega katsetatud. Telefoni eri funktsioone tuleks kindlasti kuuldeaparaadi või sisekõrvaimplantaadiga mitmel pool põhjalikult katsetada ja selgitada välja, kas esineb segavat müra. Kuuldeaparaatidega ühilduvuse kohta küsige teavet teenusepakkujalt või telefoni tootjalt. Kui teil on küsimusi toote tagastamise või vahetamise kohta, pidage nõu teenusepakkuja või telefoni müüjaga.

USA Föderaalne Sideamet (FCC) on kehtestanud nõuded mobiilsete digitaalsete raadiovõrguseadmete ühilduvuse kohta kuuldeaparaatide ja muude kuulmisabivahenditega. Raadiotelefoniside valdkonnas on välja töötatud mobiilsete raadiovõrguseadmete reitingusüsteem, mis aitab kuuldeaparaatide kasutajatel leida oma kuuldeaparaadiga ühilduvaid mobiilsideseadmeid.

Neid reitinguid ei saa võtta garantiina. Tulemused sõltuvad kasutaja kuuldeaparaadist ja kuulmiskahjustusest. Kui kuuldeaparaat on juhtumisi häiretele vastuvõtlik, ei pruugi ka hea reitinguga telefoni kasutamine õnnestuda. Mobiilsideseadme sobivust oma vajadustele on kõige parem hinnata seda kuuldeaparaadiga testides.

M-reitingud: M3- või M4-reitinguga telefonid vastavad FCC nõuetele ja tekitavad kuuldeaparaatides tõenäoliselt vähem häireid kui ilma selle märgistuseta telefonid. M4 on neist kahest reitingust parem/kõrgem.

T-reitingud: T3- või T4-reitinguga telefonid vastavad FCC nõuetele ja sobivad tõenäoliselt paremini kasutamiseks kuuldeaparaatide telemähisega (T-lüliti või telefonilüliti) kui reitinguta telefonid. T4 on neist kahest reitingust parem/kõrgem. (NB! Telemähiseid pole sugugi kõigil kuuldeaparaatidel.)

Selle seadme testitud M-reiting ja T-reiting (FCC ID: ZL5S30), M3 ja T4.

Hädaabikõne

Seadet saab teeninduspiirkonnas kasutada hädaabikõnedeks. Kõigis tingimustes pole siiski võimalik ühendust tagada. Hädavajalikuks sidepidamiseks võiks peale selle seadme olla ka varuvariant.

FCC deklaratsioon

Käesolev mobiiltelefon vastab FCC eeskirjade 15. osale. Seda võib kasutada kahel alljärgneval tingimusel: (1) seade ei tohi põhjustada kahjulikke häireid ja (2) seade peab taluma vastuvõetud häireid, sealhulgas selliseid, mis võivad põhjustada kõrvalekaldeid seadme töös.

Saatja antenni (antenne) ei tohi paigutada samasse kohta ega kasutada koos ühegi teise antenni või saatjaga.

Märkus! Riigi koodi valik on ainult mitte-USA mudelil. USA mudelil seda pole. FCC määruse kohaselt peavad kõik USA-s turustatavad WiFi-tooted olema fikseeritud USA töökanalitele. Käesolev mobiiltelefon on läbinud katsetused ja tunnistatud vastavaks B klassi digitaalsete seadmete suhtes kehtivatele piirväärtustele, mis on sätestatud FCC eeskirjade 15. osas. Nende piirnormide eesmärk on tagada mõistlik kaitse kahjulike häirete eest eluhoonetes. Seade genereerib, kasutab ja võib kiirata raadiosageduslikku energiat ning kui selle paigaldamisel ja kasutamisel ei järgita juhiseid, võib see põhjustada raadiosidet kahjustavaid häireid. Samas pole ühegi paigaldise puhul garantiid, et häireid ei esine. Kui seade põhjustab raadio- või telesaadete vastuvõtmisel kahjulikke häireid, mida saab kindlaks teha seadme välja- ja sisselülitamisel, soovitatakse kasutajal rakendada häirete kõrvaldamiseks mõnda järgmistest abinõudest.

- Muutke vastuvõtuantenni suunda või asukohta.
- Suurendage seadme ja vastuvõtja vahelist vahemaad.
- Ühendage seade vastuvõtjast eraldi vooluahelas asuvasse pistikupesasse.
- Küsige abi edasimüüjalt või kogenud raadio-/telemontöörilt.

Vastavuse eest otseselt vastutava osapoole poolt heakskiitmata muudatuste tagajärjel võib kasutaja kaotada õiguse seadet kasutada.

Industry Canada deklaratsioon

Käesolev seade vastab Industry Canada litsentsist vabastatud RSS-standardi(te)le. Seda võib kasutada kahel alljärgneval tingimusel:

- (1) seade ei tohi põhjustada häireid ja
- (2) seade peab taluma häireid, sealhulgas selliseid, mis võivad põhjustada kõrvalekaldeid seadme töös.

Le présent appareil est conforme aux CNR d'Industrie Canada applicables aux appareils radio exempts de licence. L'exploitation est autorisée aux deux conditions suivantes:

- (1) l'appareil ne doit pas produire de brouillage, et
- (2) l'utilisateur de l'appareil doit accepter tout brouillage radioélectrique subi, même si le brouillage est susceptible d'en compromettre le fonctionnement.

Käesolev B klassi digitaalseade vastab Kanada standardile CAN ICES-3(B)/NMB-3(B).

Käesolev seade vastab Industry Canada standardile RSS-310. Seadet võib kasutada tingimusel, et see ei põhjusta kahjulikke häireid.

Cet appareil est conforme à la norme RSS-310 d'Industrie Canada. L'opération est soumise à la condition que cet appareil ne provoque aucune interférence nuisible.

Kiirgusmõju deklaratsioon

Toode vastab Kanadas kehtivale kaasaskantavate seadmete RF-doosi piirnormile kontrollimata keskkonnas ja selle kasutamine käesolevas juhendis kirjeldatud otstarbel on ohutu. Hoides seadet kehas võimalikult kaugel või lülitades selle väiksemale väljundvõimsusele (kui selline funktsioon on olemas), saab kokkupuudet raadiosagedusliku kiirgusega veelgi vähendada.

Déclaration d'exposition aux radiations:

Le produit est conforme aux limites d'exposition pour les appareils portables RF pour les Etats-Unis et le Canada établies pour un environnement non contrôlé.

Le produit est sûr pour un fonctionnement tel que décrit dans ce manuel. La réduction aux expositions RF peut être augmentée si l'appareil peut être conservé aussi loin que possible du corps de l'utilisateur ou que le dispositif est réglé sur la puissance de sortie la plus faible si une telle fonction est disponible.

Seadet ja selle antenni (antenne) ei tohi paigutada samasse kohta ega kasutada koos ühegi teise antenni või saatjaga (välja arvatud testitud sisseehitatud raadiod). USA-s/Kanadas turustatavatel toodetel on riigi koodi valiku funktsioon keelatud.

Cet appareil et son antenne ne doivent pas être situés ou fonctionner en conjonction avec une autre antenne ou un autre émetteur, exception faites des radios intégrées qui ont été testées. La fonction de sélection de l'indicatif du pays est désactivée pour les produits commercialisés aux États-Unis et au Canada.

RF-kiirguse teave (SAR)

Seade vastab raadiolainekiirgusega kokkupuute ametlikult kehtestatud nõuetele.

Seade on konstrueeritud ja valmistatud põhimõttel, et see ei ületaks USA Föderaalset Sideameti (FCC) kehtestatud raadiosagedusliku (RF) energiaga kokkupuute piirväärtusi.

Seadet on testitud keha läheduses kasutamise suhtes ning see on tunnustatud vastavaks FCC kiirgusdoosi suunistele, eeldusel et kasutatakse tarvikuid, mis ei sisalda metalli, ning telefonitoru hoitakse kehast vähemalt 1 cm kaugusel. Muude tarvikute kasutamisel ei pruugi olla tagatud vastavus FCC RF-kiirguse suunistele.

FCC kehtestatud SAR-i limiit on 1,6 W/kg.

USA SKU:

Telefoni kõrgeimad FCC eeskirjade kohaselt deklareeritud SAR-i väärtused on järgmised.

Pea SAR: 0,56 W/kg

Keha SAR: 1,11 W/kg

Kiirgusega kokkupuute vähendamiseks toimige järgmiselt.

(i) Kasutage mobiiltelefoni heas levialas.

(ii) Kasutage vabakäekomplekti.

(iii) Rasedad naised peaksid hoidma mobiiltelefoni kõhu piirkonnast võimalikult kaugel.

(iv) Ärge hoidke mobiiltelefoni genitaalide läheduses.

Standardi EN60950-1:2006 alusel katsetatava seadme puhul on kohustuslik viia läbi helikatsed vastavalt standardile EN50332.

Seade on läbinud katsetused ja tunnustatud vastavaks helirõhu taseme nõuetele, mis on sätestatud kohaldatavates standardites EN 50332-1 ja/või EN 50332-2. Kuularite või kõrvaklappide pikaajaline kasutamine suure helitugevusega võib põhjustada pöördumatuid kuulmiskahjustusi.

Kuulmiskahjustuste vältimine

Standardi EN 60950-1:A12 kohaselt nõutav hoiatus.



Et hoida ära võimalikke kuulmiskahjustusi, tuleb vältida valju heli pikaajalist kuulamist.

Märkus!

Selle seadme kuularid/kõrvaklapid vastavad Prantsusmaa helirõhu taseme nõuetele, mis on sätestatud kohaldatavas standardis EN 50332-1: 2000 ja/või EN50332-2: 2003 (kooskõlas Prantsusmaal kehtiva artikliga L.5232-1).



A pleine puissance, l'écoute prolongée du baladeur peut endommager l'audition de l'utilisateur.

Vastavusdeklaratsioon

Vastab raadioseadmete ja telekommunikatsioonivõrgu lõppseadmete (R&TTE) direktiivi 1999/5/EÜ artikli 3 põhinõuetele, kui seda kasutatakse ettenähtud otstarbel ning on kohaldatud järgmisi standardeid.

1. Tervishoid (R&TTE direktiivi artikli 3 lõike 1 punkt a)

- EN 62311: 2008, EN 50360:2001/A1:2012, EN 50566:2013/AC:2014
- EN 62209-1:2006, EN 62209-2:2010
- EN 62479:2010

2. Turvalisus (R&TTE direktiivi artikli 3 lõike 1 punkt a)

- EN 60950-1:2006/A11:2009+A1:2010+A12:2011+A2:2013
- EN 50332-1:2013, 50332-2:2013

3. Elektromagnetiline ühilduvus (R&TTE direktiivi artikli 3 lõike 1 punkt b)

- EN 301 489-1 V1.9.2, EN 301 489-3 V1.6.1
- EN 301 489-7 V1.3.1, EN 301 489-17 V2.2.1, EN 301 489-24 V1.5.1
- EN 55022:2010/AC:2011 Class B, EN55024:2010

4. Raadiosagedusspektri kasutamine (R&TTE direktiivi artikli 3 lõige 2)

- EN 301 511 V9.0.2, EN 301 908-1 V7.1.1
- EN 301 908-2 V6.2.1, EN 301 908-13 V6.2.1
- EN 300 328 V1.9.1
- EN 300 440-1 V1.6.1, EN 300 440-2 V1.4.1

5. Ohtlike ainete kasutamise piiramise (RoHS) direktiiv (2011/65/EL)

- EN 50581: 2012

CE 0682

Vastavus EÜ SAR-i nõuetele

Seade vastab Euroopa Liidu nõuetele (1999/5/EÜ), mis käsitlevad piiranguid üldsuse kokkupuutele elektromagnetväljadega tervisekaitse huvides.

Need piirangud moodustavad osa laiaulatuslikest soovitud üldsuse kaitsmiseks.

Need soovitud on välja töötanud ja üle vaadanud sõltumatud teadusorganisatsioonid, tuginedes teadusuuringute regulaarsele ja põhjalikule läbivaatamisele. Euroopa Nõukogu soovituslikku piirmäära mobiilsideseadmete puhul väljendatakse erineeldumismäärana (SAR). SAR-i piirmäär on keskmiselt 2,0 W/kg organismi kudede iga 10 g kohta. See vastab mitteioniseeriva kiirguse eest kaitsmise rahvusvahelise komisjoni (ICNIRP) nõuetele.

Seadet on testitud keha läheduses kasutamise suhtes ja see on tunnustatud vastavaks ICNIRP kiirgusdoosi suunistele ning Euroopa standarditele EN 62311 ja EN 62209-2 kasutamisel koos spetsiaalsete tarvikutega. Muude, metalli sisaldavate tarvikute kasutamisel ei pruugi olla tagatud vastavus ICNIRP kiirgusdoosi suunistele.

SAR-i mõõtmise ajal hoitakse seadet kehast 1,5 cm kaugusel ja samal ajal kasutatakse edastamiseks mobiilseadme lubatud suurimat väljundvõimsuse taset kõigil sagedusaladel.

Seadet hoitakse kehast 1,5 cm kaugusel.

Telefoni kõrgeimad EÜ eeskirjade kohaselt deklareeritud SAR-i väärtused on järgmised.

Pea SAR: 0,285 W/kg

Keha SAR: 0,395 W/kg

Teave kasutuselt kõrvaldamise ja ringlussevõtu kohta

See tähis seadmel ja komplekti kuuluvatel akudel tähendab, et neid ei tohi visata tavalise olmeprügi hulka. Ärge visake seadet ega akusid sorteerimata olmejäätmete hulka. Pärast kasutuse lõppu tuleb seade (ja akud) viia ringlussevõtmiseks või nõuetekohaseks utiliseerimiseks ametlikku kogumispunkti.

Täpsemat teavet seadme või akude ringlussevõtmise kohta küsige kohalikust linnakantseleist, olmejäätmete käitlemise teenuste pakkujalt või seadme müünud kauplusest.

Seadme kasutuselt kõrvaldamist reguleerib Euroopa Liidu elektri- ja elektroonikaseadmete jäätmete (WEEE) direktiiv. Elektri- ja elektroonikaseadmete jäätmel ja akudel tuleb muudest jäätmetest lahus hoida selleks, et vähendada neis sisalduva võivate ohtlike ainete potentsiaalset keskkonnamõju inimeste tervisele.

Ohtlike ainete vähendamine

Seade vastab kemikaalide registreerimist, hindamist, autoriseerimist ja piiramist käsitlevale Euroopa Liidu määrusele (REACH) (Euroopa Parlamendi ja nõukogu määrus nr 1907/2006/EÜ) ja ohtlike ainete kasutamise piiramist käsitlevale EL-i direktiivile (RoHS) (Euroopa Parlamendi ja nõukogu direktiiv 2011/65/EL). Lisateavet seadme vastavuse kohta REACH-i nõuetele leiate veebisaidilt www.catphones.com/certification. Ajakohase teabe saamiseks soovime teil seda veebisaiti regulaarselt külastada.

Vastavus Euroopa Liidu eeskirjadele

Käesolevaga deklareerib tootja, et seade vastab direktiivi 1999/5/EÜ põhinõuetele ja muudele asjaomastele sätetele.

Vastavusdeklaratsiooni vaadake veebisaidilt www.catphones.com/certification.

0678

Märkus! Järgige seadme kasutuskohas kehtivad siseriiklikke eeskirju. Selle seadme kasutamise suhtes võivad mõnes või kõigis Euroopa Liidu (EL) liikmesriikides kehtida piirangud.

Märkus! Seda seadet tohib kasutada kõigis EL-i liikmesriikides.

Prantsusmaa: õues kasutamisel on ekvivalentse isotroopse kiirgusvõimsuse piirväärtus 10 mW (sagedusvahemikus 2454–2483,5 MHz). Itaalia: erakasutuseks on vajalik üldluba, kui WAS-i/RLAN-i kasutatakse väljaspool oma valdusi.

Avalikuks kasutamiseks on vaja üldluba. Luksemburg: võrgu- ja muude teenuste osutamiseks on vaja üldluba.

Norra: käesolev jaotis ei kehti 20 km raadiuses Ny-Llesundi keskusest.

V100R001B03_01

Märge Google'i õiguste kohta

Android, Google, Google Play ja muud märgid on ettevõtte Google Inc. kaubamärgid.