

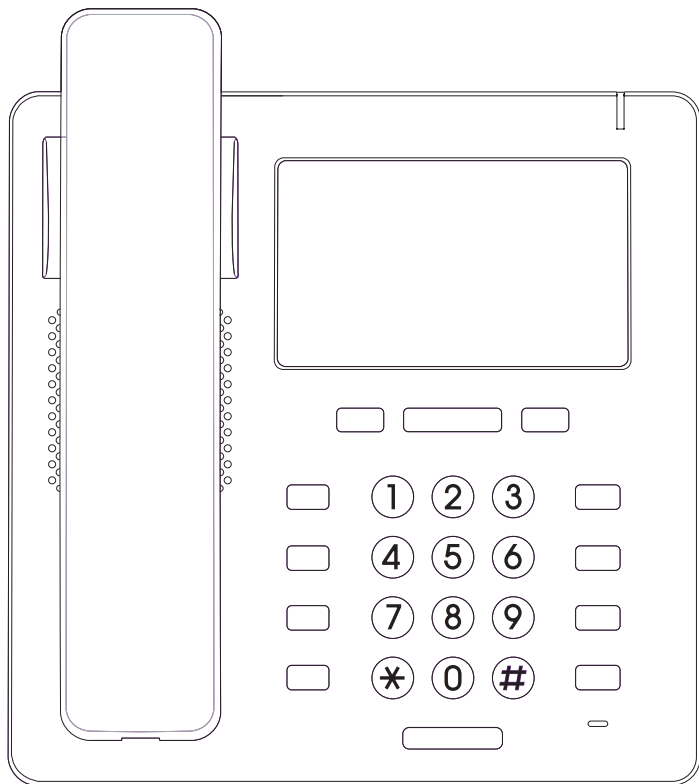

# ROHKEM KUI HELISTAMISEKS

Telefon  
Panasonic  
KX-HDV330



## PAKENDI SISU

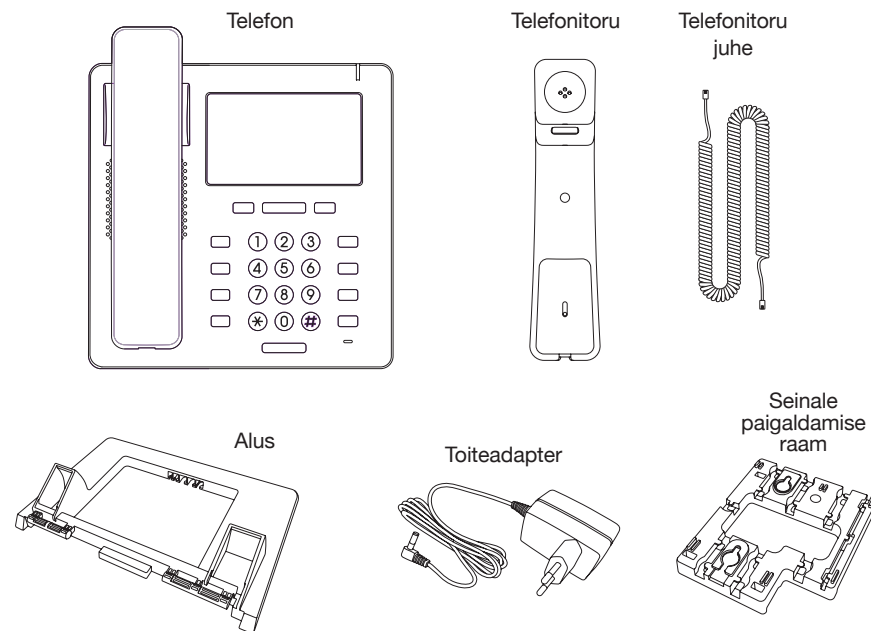

## ALUSE PAIGALDAMINE JA REGULEERIMINE

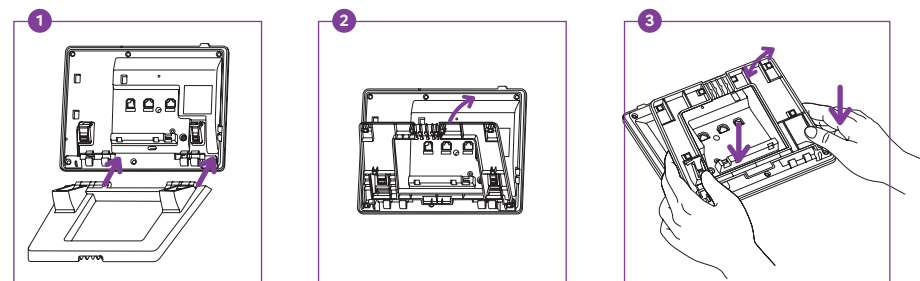

- 1 Suruge alus seadmes paiknevatesse pesadesse.
- 2 Pöörake alust noolega näidatud suunas, kuni see kinnitub kohale.
- 3 Lükake kinnitid mõlema käega noolega näidatud suunas ning kallutage ja libistage alust, kuni see kinnitub soovitud asendisse.

# JUHEND TELEFONI ETTEVALMISTAMISEKS

## TELEFONI ÜHENDAMINE

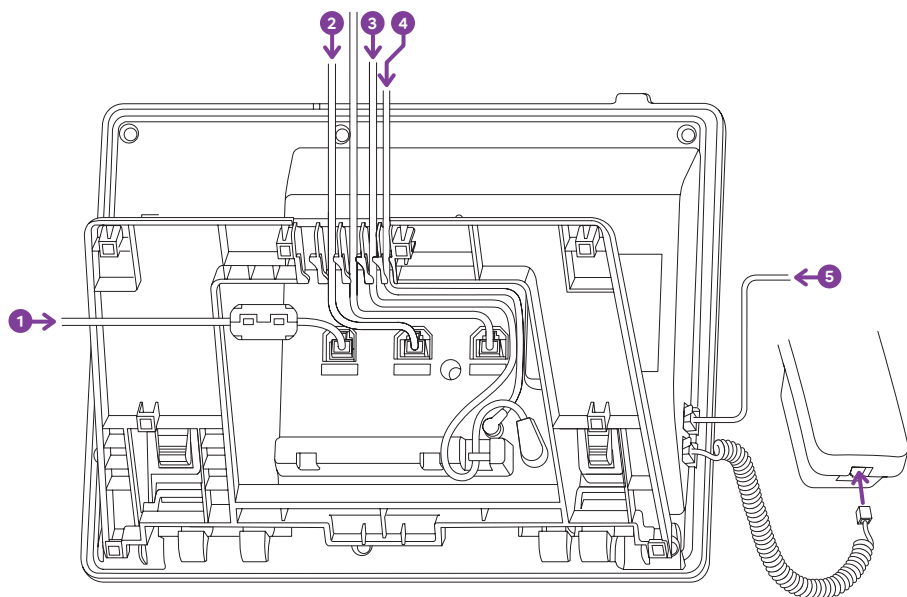

Ühendage võrgukaabel, telefonitoru juhe ja toiteadapter (valikuline) seadmega.

- 1 DSS-kaabel (lisapaneeli KX-HDV20 ühendamiseks)
- 2 PoE kohtvõrgu jaotur
- 3 Toiteadapter (valikuline)
- 4 EHS peakomplekt (valikuline)
- 5 Peakomplekt (valikuline)

### Vooluadapteriga ühendamine

Käesolev toode vastab IEEE 802.3af Power-over-Ethernet (PoE) standardile. Kui teie sidevõrk pakub PoE võimalust, saab käesolev toode sidevõrgust vajaliku toite võrgukaabli kaudu. Sellisel juhul pole toiteadapterit vaja. Kui aga teie sidevõrk PoE võimalust ei paku, peate toiteadapteri seadmega ühendama.

### Arvutiga ühendamine

Arvuti pesa ei toeta PoE-d ühendatud seadmete korral.

## TELEFONITORU PESA SAKI PÖÖRAMINE

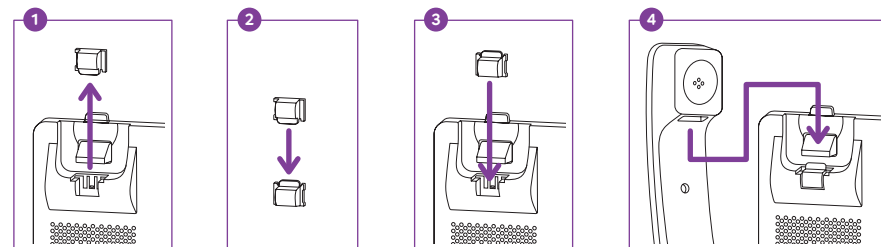

- 1 Libista plastist sakk pesast välja.
- 2 Pööra see teistpidi.
- 3 Libista sakk tagasi pesa.
- 4 Nüüd ulatub saki tipp veidi üle pesa serva, hoides toru kindlamalt paigal.

## TELEFONI SEINALE PAIGALDAMINE

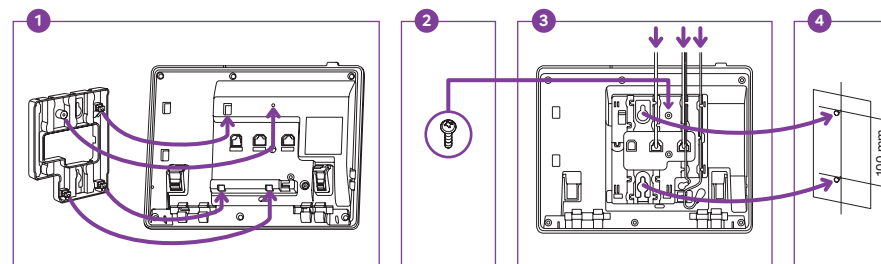

- 1 Sisestage seinale paigaldamise raami nagad neile aluses ettenähtud avadesse ning seejärel libistage raami noolega näidatud suunas, kuni see kohale klõpsatab.
- 2 Kinnitage seinale kinnitamise raam seadme külge väikese kruviga.
- 3 Ühendage toiteadapter, telefonitoru juhe, võrgukaabel ja ühenduskaablid vastavalt vajadusele.
- 4 Keerake suured kruvid seina ning paigaldage seejärel seade seinalle.

# TELEFONI TUTVUSTUS

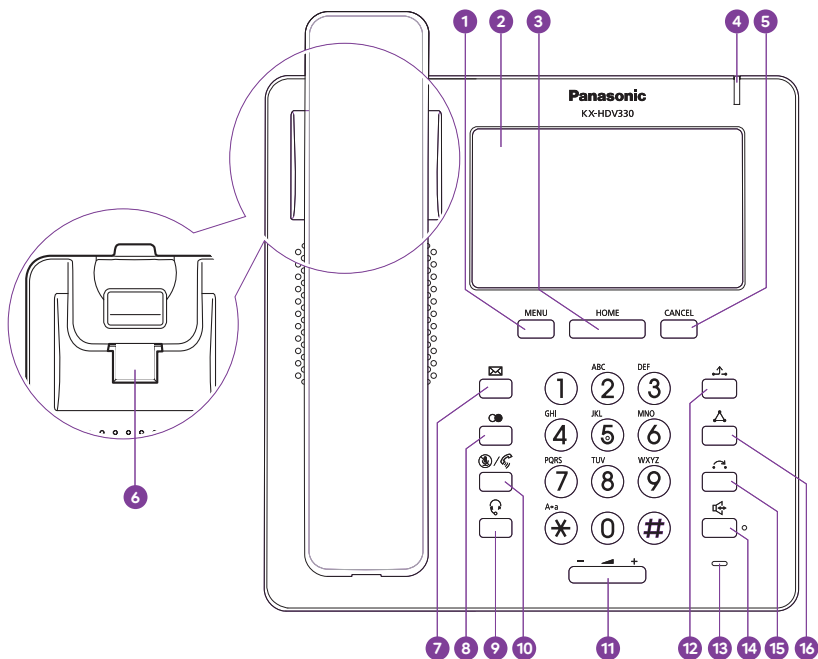

## 1 MENÜÜ

Kuva menüü. Menüü valikud sõltuvad seadetest ja režiimist. Režiimide valikud:

Režiim	Menüü valikud
Vestluse ajal	<ul style="list-style-type: none"> <li>Kõnede ajalugu</li> <li>Telefoniraamat</li> <li>Tagasi helistamine (katkestab kõne)</li> </ul>
Kui kõne on kõnede parkimistsoonis ootel	<ul style="list-style-type: none"> <li>Park</li> </ul>
Kui kuvatakse telefoniraamatut	<ul style="list-style-type: none"> <li>Lukusta telefoniraamat</li> <li>Ava telefoniraamat</li> </ul>

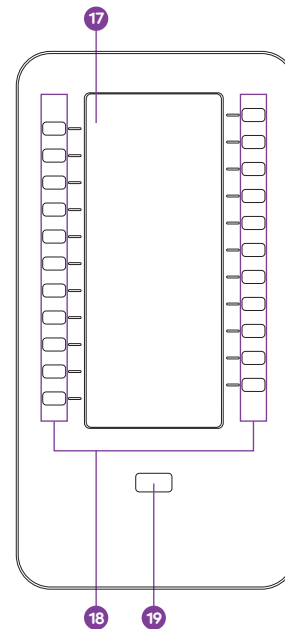

## 2 Puutetundlik peaekraan

Ekraani kohta loe lähemalt järgmiselt leheküljelt „Ekraan ja ikoonid“.

## 3 KODU

Viib tagasi avakuvale. Avakuva ja teised operatsioonid sõltuvad režiimist. Kuvatavat lehte saab muuta ka seda nuppu all hoides.

## 4 Sissetuleva kõne / ootel sõnumi / vastamata kõne märgutuli

Tuli hakkab vilkuma sissetuleva kõne, vastamata kõne ja kuulamata sõnumi korral.

## 5 CANCEL CANCEL tühistusnupp

Tühistab tehtud valiku.

## 6 Telefonitoru hark

Hoiab telefonitoru stabiilselt oma kohal, kui seade on kinnitatud seinale.

## 7 Sõnum

Kõnepostile ligipääsemine.

## 8 Kordusvalimine

Viimase valitud numברי kordusvalimiseks.

## 9 Peakomplekt

Peakomplektiga seotud toimingute tegemiseks.

## 10 Helitu ja automatrežiim

Automaatse kõnele vastamise sisse- ja väljalülitamiseks või mikrofoni/telefonitoru hääle väljalülitamiseks kõne ajal.

## 11 Helitugevus

Helina/sissetuleva kõne helitugevuse reguleerimine.

## 12 Kõne ootel

Telefonikõne ajal kõne ootelepanekuks. Ooterežiimi kasutatakse kõne ootelt ära võtmiseks.

## 13 Mikrofon

Vestluseks käed-vabad-režiimil.

## 14 Kõlar

Käed-vabad-režiimi kasutamiseks.

## 15 Suunamine

Kõne suunamine teisele osapoolle.

## 16 Konverentskõne

Mitme osapoollega kõnede tegemiseks.

## 17 Lisapaneel KX-HDV20

Eraldi seade, ei kuulu telefoniga komplekti.

## 18 Lisapaneeli funktsiooniklahvid

Programmeeritavad klahvid erifunktsioonide jaoks.

## 19 Lehekülje vahetamise klahv

KX-HDV20 lisaekraanil kuvatavate programmeeritavate klahvide lehekülje vahetamiseks. Programmeeritavaid klahve on kaks lehekülge.

## EKRAAN JA IKOONID



### Näidis

See on näidis ooterežiimil olevast põhiekraanist.

Põhiekraani kuva saad vahetada, vajutades klahvi KODU.

### 1 Olekuriba

Olekuribal kuvatakse vastavalt seadistustele ja režiimile oleku ikoonid, kellaaeg, telefoninumber jms.

### 2 Funktsioonide ala

Kuvab kõiki funktsioone. Selles piirkonnas ekraanile vajutamisega saab telefonis toiminguid teha.

Puutetundlik ekraan reageerib vaid vajutustele.

Puutetundlikul ekraanil kuvatavad ikoonid muutuvad vastavalt telefoni olekule.





























## OLEKURIBA IKOONID







Kujutis	Tähendus
	Telefonitoru kasutamine
	Peakomplekti kasutamine
	Kõlari kasutamine
	Telefonitoru ja kõlari kasutamine
	Telefonitoru ja peakomplekti kasutamine
	Kõne suunamine aktiivne
	„Mitte segada“ aktiivne

Ikoon	Tähendus
	Automaatne kõnele vastamine aktiivne
	Mikrofon väljas
	Helin väljas
	Kõne ootel Kui ootel kõnesid on mitu, kuvatakse kõnede arv ikoonist paremal
	Kõne on ootel kõnede parkimistsoonis
	Konverentsikõne ootel
	ECO-režiim on lubatud
	Sissetulev kõne Kui sissetulevaid kõnesid on mitu, kuvatakse kõnede arv ikoonist paremal
	Võrgu viga
	Bluetooth-ühendus on loodud
	Bluetooth-ühendus puudub

## TOIMINGUTEALAS KUVATAVAD IKOONID

Ikoon	Tähendus
	Uus sõnum Uute sõnumite arv kuvatakse punases kastis
	Vastamata kõne Uute vastamata kõnede arv kuvatakse punases kastis
	Funktsioon (ülemine menüüekraan) Punane ring näitab, et BLF-klahvi alt tuleb sisse kõne
	Telefoniraamatu lukustaja
	Tagasi
	Isiklik telefoniraamat
	Jagatud telefoniraamat
	Lisa kontakt

Ikoon	Tähendus
	Sisene kustutamisrežiimi
	Kustuta
	Sisene muutmisrežiimi
	Vali kõik
	Salvesta
	Tühista
	Kuva eelmine leht
	Kuva järgmine leht
	Keri vasakule
	Keri paremale
	Liiguta kursorit vasakule
	Liiguta kursorit paremale
	Samm tagasi
	Paus
	Valitud
	Valiku tühistamine
	Otsi
	Kategooria
	Vastamata kõned
	Sissetulevad kõned
	Väljuvad kõned
	Uus vastamata kõne
	Kinnitatud vastamata kõne
	Vastuvõtmata häälsõnumite arv
	Vastuvõtmata häälsõnumid
	Kuula häälsõnumeid
	Kõne suunamine
	Mitte segada

Ikoon	Tähendus
	Anonüümne kõne
	Anonüümsest kõnest keeldumine
	Liiguta kuulatud sõnum kuulmata sõnumite hulka
	Hargilt-maas-režiim
	Mikrofon väljas
	Helin väljas
	Keera kujutist 90 kraadi (visuaalne sõnum)

## MÄRKUSED

- Juhendis toodud ekraanipildid on näidised, telefoni tegelikud ekraanid võivad erineda värvi ja väljanägemise poolest.
- Tekstiga kuvatavate ikoonide kirjeldusi pole lisatud.

## LISAINFO JA TAGASISIDE

Abi saamiseks ja tagasiside jagamiseks võid alati meie poole pöörduda.

Vali endale mugavaim viis:

- Kodulehelt [telia.ee/abi](https://telia.ee/abi) leiad teavet kõigi meie teenuste kohta.
- Telefonil 123 (eraklient) või 1551 (äriklient) saad abi tehnilistes küsimustes.
- Tehnilise abi telefonidelt saad tellida ka põhjalikuma tehnilise nõustamise, mis on tasuline.