

# themo

PAIGALDUS JA KASUTUSJUHEND

# Sisukord

1. Tehnilised andmed .....	4-5
2. Ohutusjuhised .....	6-7
3. Paigaldusjuhised .....	8-17
4. Seadistamine .....	18
5. Garantii .....	19
6. Hävitusjuhised .....	20

Tootja:

Smart Load Solutions OÜ

Raja 15, 12616, Tallinn, Estonia

EU vastavusdeklaratsioon

Toode vastab standardile EN/IEC "Automaatsed elektrilised kontrollseadised majapidamises ja selle sarnasele kasutusele":

- EN/IEC 60730-1 (üldine)
- EN/IEC 60730-2-9 (termostaat)

# 1. Tehnilised andmed

## Pinge

220-240 V, 50 Hz

## Ooterežiimi voolutarve

Maks 1,8 W

## Koormatavus

Maks 12 A / 2760 W @ 230 V

## Toetatud pörandandurid

NTC 6,8 kOhm at 25°C

NTC 10 kOhm at 25°C

NTC 12 kOhm at 25°C

NTC 15 kOhm at 25°C

NTC 33 kOhm at 25°C

NTC 47 kOhm at 25°C

## Pörandanduri väärtused:

(Vaikimis NTC 15 KOhm)

0°C - 42 kOhm

20°C - 18 kOhm

50°C - 6 kOhm

## Temperatuurivahemik

Manuaalrežiimis: 13-41°C

Automaatrežiimis : 5-45°C

## Kaabli maksimaalsed andmed

1x4 mm 2

## Mõõtmed

W70 x L70 x H48 mm

## Kaal

120 g

## Kruviterminali maksimaalne pingutusjõud

0.5Nm

## Raadiosagedus

IEEE802.11 b/g/n 2.4GHZ-2.5GHZ

## Nupud

1x Puutetundlik

## Material

ABS/PC

Värvus

Valge

Paigaldamine

Süvispaigaldus

IP klass

21

Kaitseklass

Klass II

Niiskusaste

Maks. 85% suhteline niiskus

## HOIUSTAMISETINGIMUSED

Hoiustamistemperatuur

-10°C to +50°C

Suhteline niiskus

5% kuni 85%

## KASUTAMISE PIIRANGUD

Kõrgus

2000m üle merepinna

Ümbritsev temperatuur

0-40°C

Saasteaste

2

## 2. Ohutusjuhised

Kontrollige enne paigaldamist, et toitevool on termostaadi tarbimiskohas on välja lülitatud.

**Tähtis:** Kui termostaati kasutatakse kokkupuutes puit- või muust sarnasest materjalist põrandal, siis, kasutage alati põranda andurit ning ärge seadke põranda temperatuuri kunagi kõrgemaks kui 35 °C.

Arvestage ka alljärgnevaga:

- Termostaadi peab paigaldama volitatud ja kvalifitseeritud paigaldaja;
- Termostaat tuleb ühendada lüliti abil, millega saab välja lülitada kõik poolused;
- Ühendage termostaat alati püsivalt toitevõrku;

- Termostaat ei tohi kokku puutuda niiskuse, vee, tolmu ja liigse kuumusega;
- Lapsi tuleb jälgida, et nad ei mängiks termostaadiga;
- Puhastamist ning kasutaja poolset hooldust ei tohi lasta teha lastel ilma järelvalveta.

NB! THEMO vajab töötavat Wi-Fi võrku, et teostada kõiki funktsionaalsusi.

### 3. Paigaldusjuhised

#### 1. Lülita välja toide

Lülita kilbist välja elektritoide oma küttesüsteemile. Veendu, et toide on välja lülitatud, proovides muuta temperatuuri olemasoleval termostaadil. Termostaat ei tohiks näidata indikatsiooni, et ta töötab.

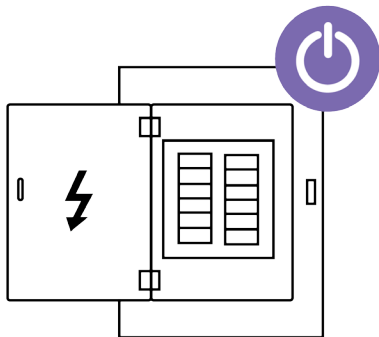



## 2. Eemalda kate

- Märkus: kui sul puudub olemasolev termostaat, mine punkti 3.

Eemaldage ettevaatlikult termostaadi esikaas ja raam, et pääseda ligi juhtmete ühendusele. Enamus esikaasi avanevad kui vajutada lapiku esemega vabastusnaga. Mõned esikaaned vajad lahti kruvimist, kruvid võivad olla peidetud pöördnupu taha.

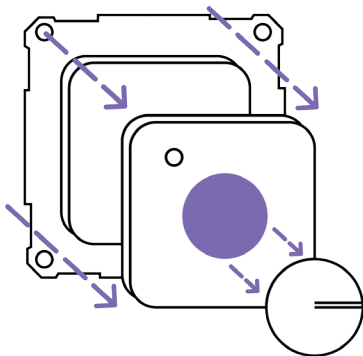

### 3. Märgista juhtmed.

Pööra tähelepanu seinas olevatele juhtmetele. Aitamaks meelde jätta nende tähistus ja paigutust seinas, tee neist pilti.

Vajadusel kirjuta üles juhtmete tähistus ja värvid siia:

---

---

---

---

Kasuta juhendiga kaasas olevaid kleepse, et märgistada juhtmed mida on vaja Themo termostaadiga ühendamiseks.

Kui vana termostaadi ühe klemmi alla on ühendatud rohkem kui üks juhe või sul on abi vaja termostaadi paigaldusega, siis võta ühendust teenusepakkujaga.



TEMP    TEMP    N    N    L    L  
LOAD    LOAD    LOAD    LOAD

#### 4. Juhtmete lahti ühendamine ja lõikamine.

Ühenda märgistatud juhtmed lahti vana termostaadi tagumise plaadi küljest ning eemalda taguosa seinast kasutades kruvikeerajat. Tõmba juhtmed seinast eemale nii palju kui võimalik.

- Märkus: Ära ühenda lahti juhtmekattega ühendatud küttekaabli varjestust ja toitekaabli maandust.

Kaabli kaitsmata osa peab olema lõigatud 1 kuni 1,5 cm pikkuselt. Veendu, et kaitsmata osa on sirge.

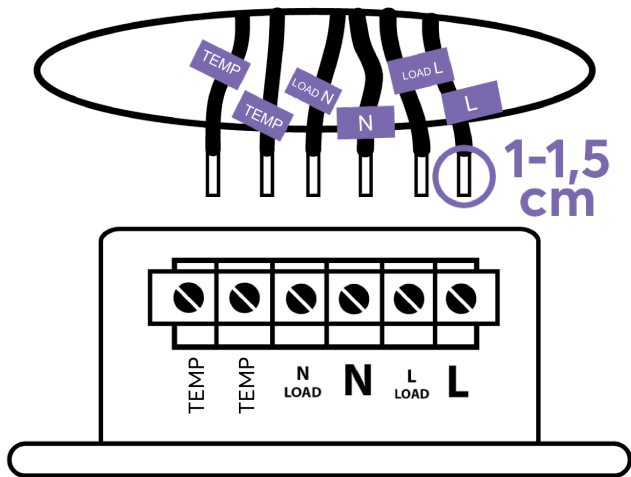

## 5. Juhtmete ühendamine.

Ühenda juhtmed vastavalt Themo termostaadil olevale ühendusdiagrammile.

- Soovitus: Kui sa asendad vana termostaati, siis kasuta märgistatud juhtmeid, et ühendada need korrektselt Themo juhtmeklemmidesse.

Seinast tulevad juhtmed peaksid sobituma kergelt termostaadi klemmidesse. Kasuta kruvikeerajat, et pingutada klemmliistu kruvid.

Märkus: Küttekaabli varjestus peab olema ühendatud toitevoolu maanduskaabliga, kasutades selleks eraldi ühendusklemme või juhtmekatet.

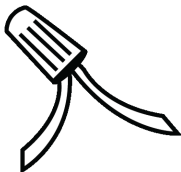

Ettevaatlikult aseta tagumine plaat seina sisse ning kinnita kruvidega.



TEMP    TEMP    N    N    L    L  
LOAD    LOAD    LOAD    LOAD

## 6. Paigalda esipaneel.

Paigaldage raam enne esipaneeli. Raam kinnitub tagumise osa külge. Suruge esipaneel paika. Pöörake tähelepanu ühenduspinnidele, et need ei painduks ära. Suruge ettevaatlikult, kuni esipaneel on vastu raami.

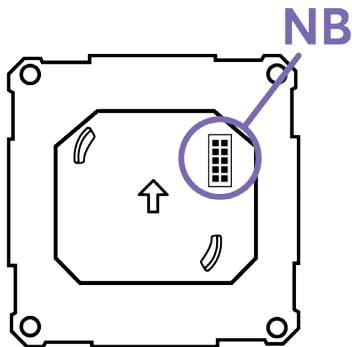



## 7. Lülita sisse toitevool.

Lülita elektrikilbist tagasi sisse toitevool termostaadi tarbimiskohale. Vaata kuidas Themo ärkab ellu!

Märkus: Kui Themo ei ole ühendatud Wi-Fi võrku, siis hakkavad vilkuma punased tuled iga 5 sekundi tagant.

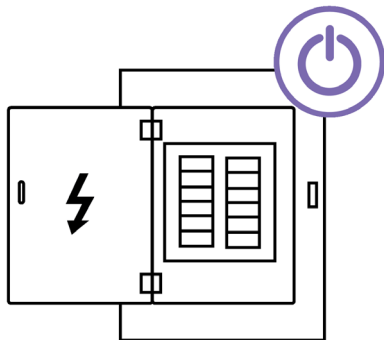

## 4. Seadistamine

Themo seadistamiseks, mine:

**[app.themo.io/setup](http://app.themo.io/setup)**

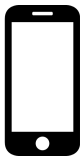

## 5. Garantii

Vastavalt Tarbijakaitseadusele kehtib [www.themo.ee](http://www.themo.ee) e-poest ja ametlike edasimüüjate käest ostetud kaupadele tootjagarantii kaks aastat. Toote kasutamisel peab järgima täpselt paigaldus- ja kasutusjuhendit. Toote garantii kehtib vaid valmistaja vigade korral.

Garantii ei kehti, kui toodet on valesti kasutatud või kui ta on kulunud.

## 6. Hävitusjuhend

Taaskasutage oma vana termostaat.

